



1	2	3	4	
MARCA	DENOMINACION	CANTIDAD	REFERENCIA	MATERIAL
1.1.1.1.	Tablero inferior	1		Madera
1.1.1.2.	Tablero trasero	1		Madera
1.1.1.3.	Tablero izquierdo	1		Madera
1.1.1.4.	Tablero medio	1		Madera
1.1.1.5.	Tablero derecho	1		Madera
1.1.1.6.	Superficie izquierda	1		Madera
1.1.1.7.	Superficie derecha	1		Madera
1.1.1.8.	Raíles	2		Madera
1.1.1.9.	Separados medio	1		Madera
1.1.1.10.	Separador delantero	1		Madera
1.1.1.11.	Pasador	71		Madera
1.1.2.1.	Superficie central	1		Madera
1.1.2.2.	Frontal central	1		Madera
1.1.2.3.	Barra apoyo	1		Madera
1.1.2.4.	Pasador	5		Madera
1.1.2.5.	Tornillo	4		Acero
1.1.3.	Bisagra	2		Acero
1.1.4.	Tornillo	12		Acero
1.1.5.	Pistón hidráulico	1		Acero
1.2.1.1	Tablero lateral cajón	2		Madera
1.2.1.2.	Tablero frontal cajón	2		Madera
1.2.1.3	Base cajón	1		Madera
1.2.1.4.	Pasador	8		Madera
1.2.2.	Doble frontal	1		Madera

		TITULO DEL TRABAJO: DISEÑO PRELIMINAR DE UN ESCRITORIO DE OFICINA	
		TITULO DEL DIBUJO: LISTADO ELEMENTOS CONJUNTO	
REVISION Nº:	Unidad:	PROPIEDAD:	
FECHA:	ESCALA:	GARCÍA SERNA, Débora	
FECHA:06/06/19		Nº de registro:	
FORMATO: A4		HOJA: 1 / 17	
		REVISION:	
		Realizado por:	

1	2	3	4	
MARCA	DENOMINACION	CANTIDAD	REFERENCIA	MATERIAL
1,2,3.	Tornillo	4		Acero
2.1.	Patas	4		Madera
2.2.	Tapas	4		Caucho
2.3.	Tuerca roscada tapa	4		Acero
3	Tornillo doble rosca	4		Acero
4	Tuerca roscada pata	4		Acero
		TITULO DEL TRABAJO: DISEÑO PRELIMINAR DE UN ESCRITORIO DE OFICINA		
		TITULO DEL DIBUJO: LISTADO ELEMENTOS CONJUNTO		
REVISION Nº:	Unidad:	PROPIEDAD:		Nº de registro:
FECHA:	ESCALA:	GARCÍA SERNA, Débora		
FECHA:06/06/19				HOJA: 1 / 17
FORMATO: A4		Realizado por:		REVISION:

A

B

C

D

E

F

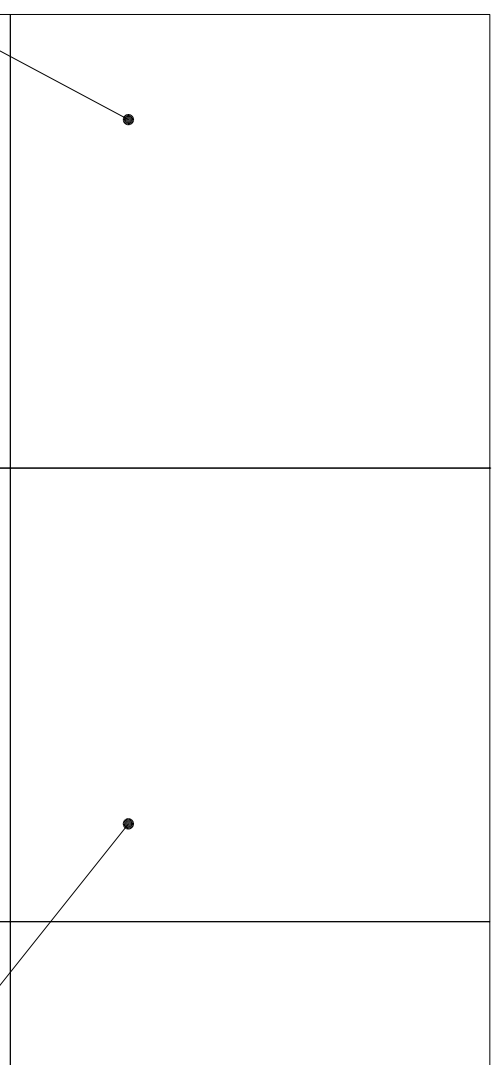
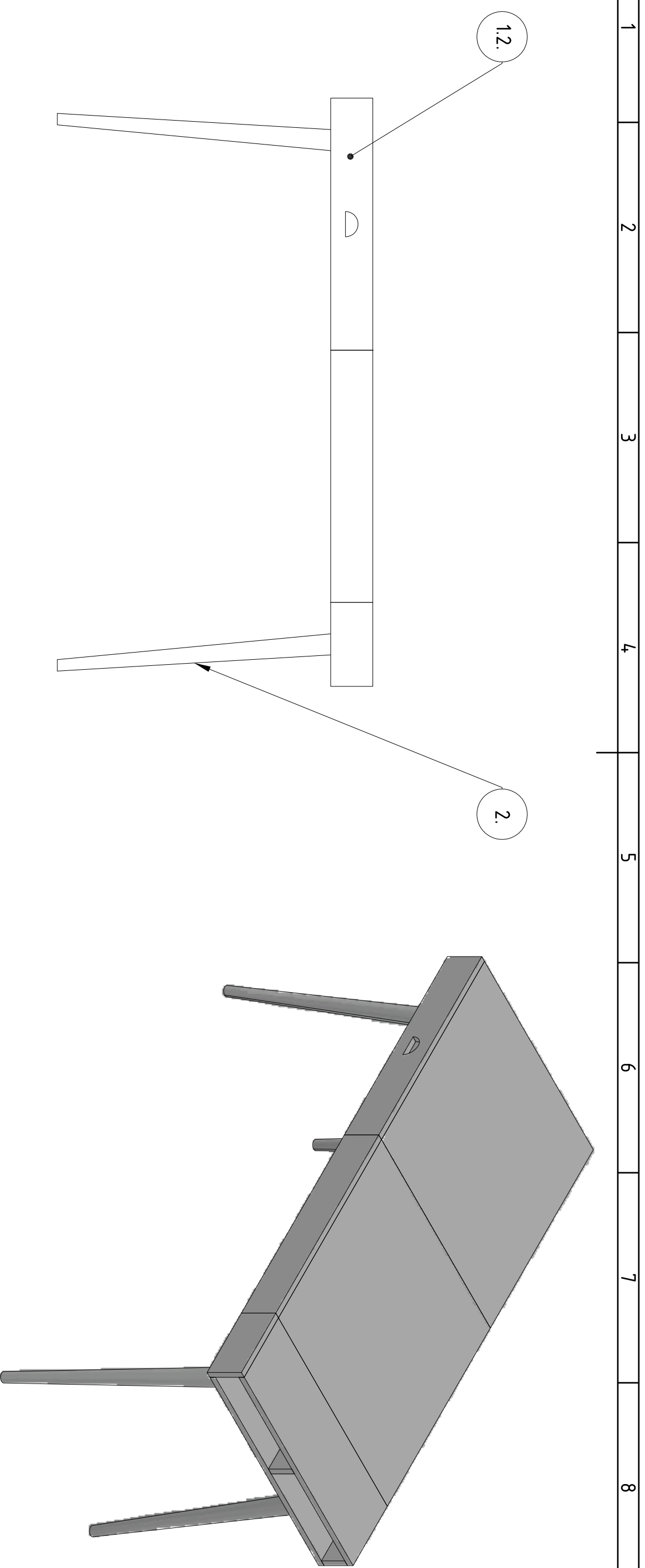

MARCA	DENOMINACION	CANTIDAD	REFERENCIA	MATERIAL
2	Pata	4		Madera y acero
1.2.	Cajón	1		Madera y acero
1.1.2.	Puerta abatible	1		Madera y acero
1.1.1.	Estructura	1		Madera y acero

REVISION Nº:		TÍTULO DEL DIBUJO: DISEÑO PRELIMINAR DE UN ESCRITORIO DE OFICINA		MARCAS CONJUNTO	
FECHA: 06/06/19	Unidad: mm	PROPIEDAD: GARCÍA SERNA, Débora		No de registro:	
FORMATO: A3	ESCALA: 1:10	Realizado por:		HOJA: 3/17	
				REVISION:	

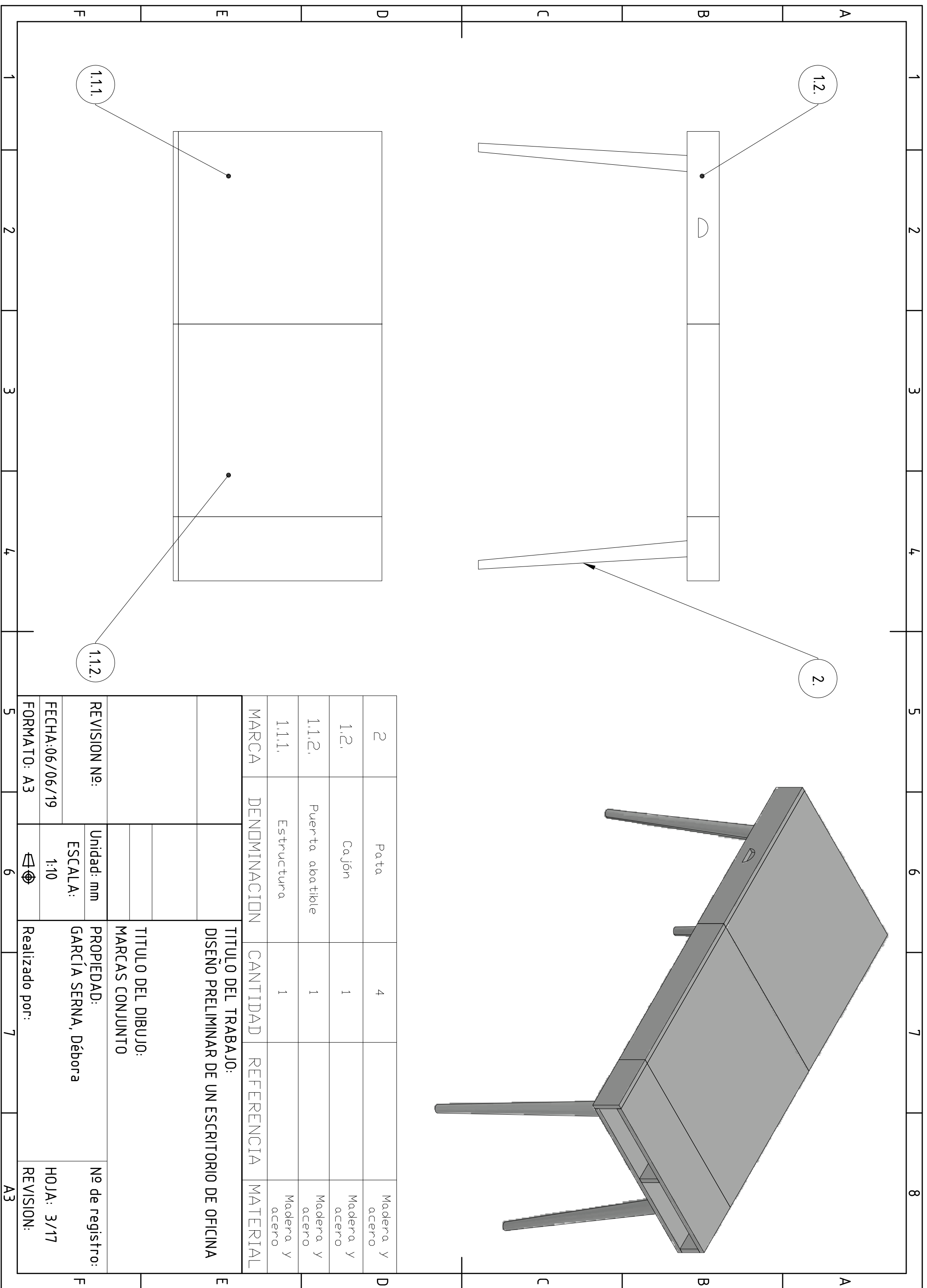

1	2	3	4	
MARCA	DENOMINACION	CANTIDAD	REFERENCIA	MATERIAL
1.1.1.1.	Tablero inferior	1		Madera
1.1.1.2.	Tablero trasero	1		Madera
1.1.1.3.	Tablero izquierdo	1		Madera
1.1.1.4.	Tablero medio	1		Madera
1.1.1.5.	Tablero derecho	1		Madera
1.1.1.6.	Superficie izquierda	1		Madera
1.1.1.7.	Superficie derecha	1		Madera
1.1.1.8.	Raíles	2		Madera
1.1.1.9.	Separados medio	1		Madera
1.1.1.10.	Separador delantero	1		Madera
1.1.1.11.	Pasador	71		Madera
		TITULO DEL TRABAJO: DISEÑO PRELIMINAR DE UN ESCRITORIO DE OFICINA		
		TITULO DEL DIBUJO: LISTADO MARCAS CONJUNTO 1.1.1. - ESTRUCTURA		
REVISION Nº:	Unidad:	PROPIEDAD:		Nº de registro:
	ESCALA:	GARCÍA SERNA, Débora		
FECHA:06/06/19				HOJA: 4/17
FORMATO: A4		Realizado por:		REVISION:

A

B

C

D

E

F

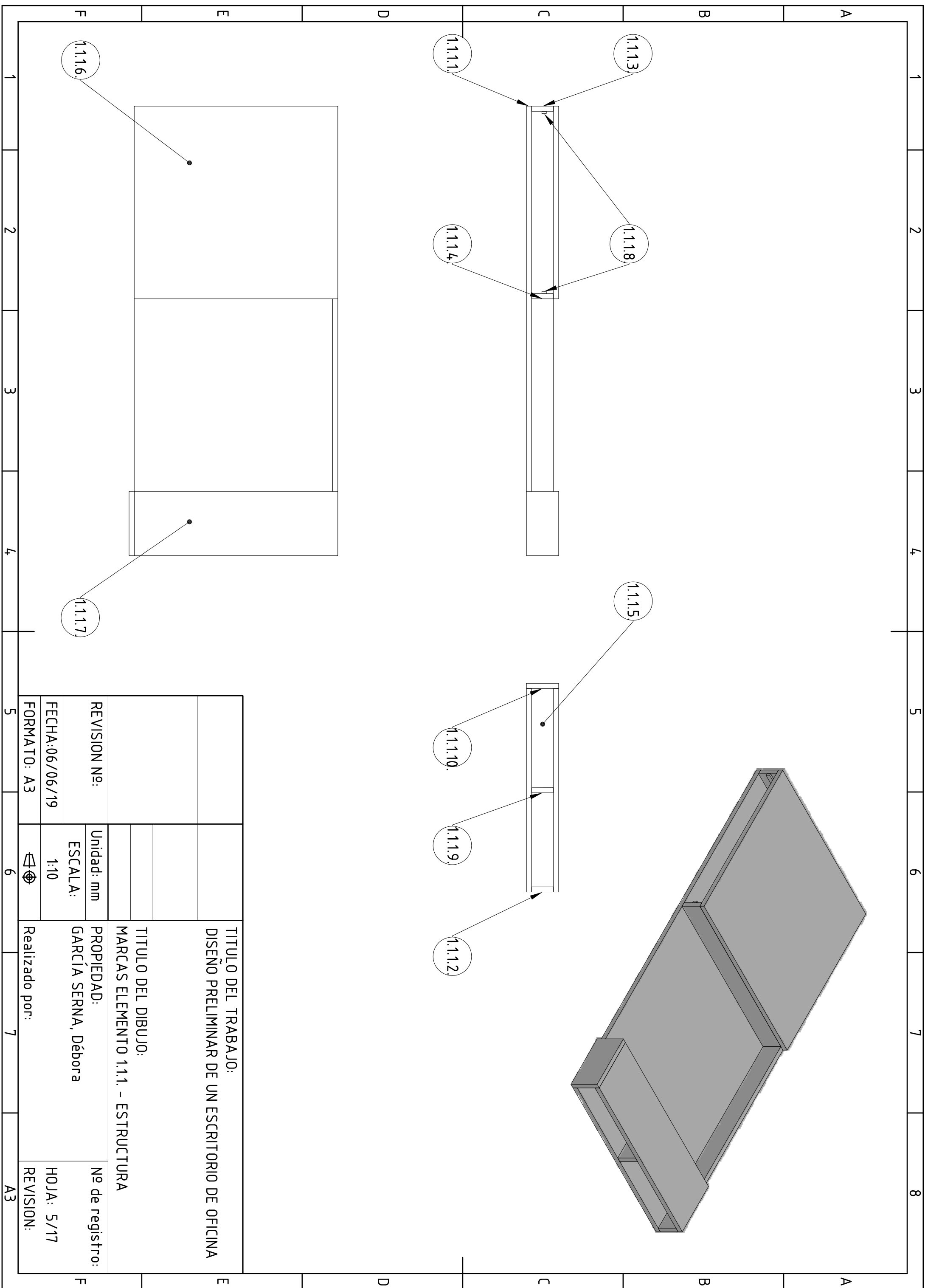

1.1.1.6.

1.1.1.7.

1.1.1.1.

1.1.1.4.

1.1.1.3.

1.1.1.8.

1.1.1.5.

1.1.1.10.

1.1.1.9.

1.1.1.2.

REVISION Nº:		Unidad: mm		TÍTULO DEL TRABAJO:	
FECHA: 06/06/19		ESCALA: 1:10		DISEÑO PRELIMINAR DE UN ESCRITORIO DE OFICINA	
FORMATO: A3		PROPIEDAD:		MARCAS ELEMENTO 1.1.1. - ESTRUCTURA	
		GARCÍA SERNA, Débora		Realizado por:	
		No de registro:		HOJA: 5/17	
		REVISION:		REVISION:	

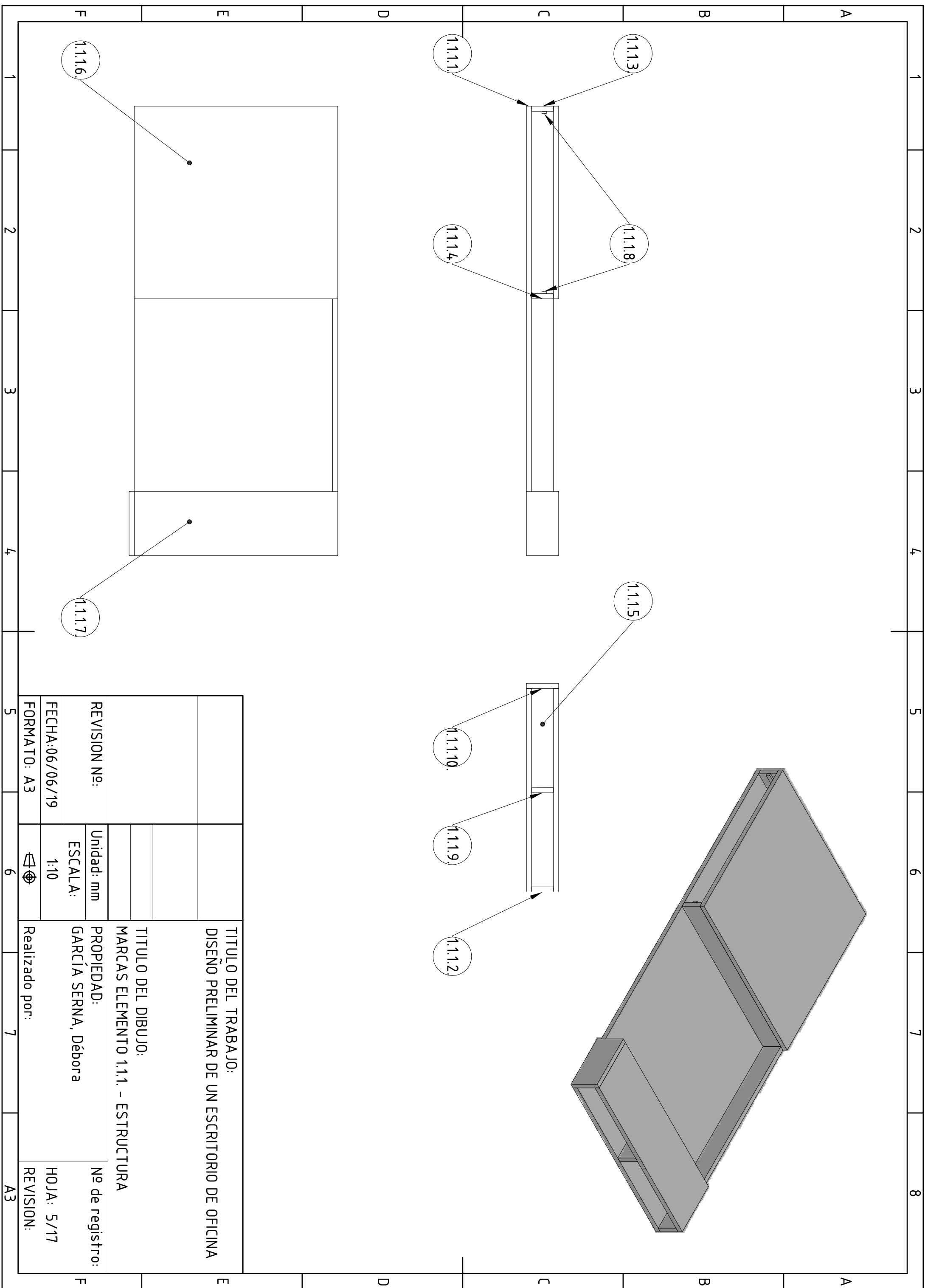

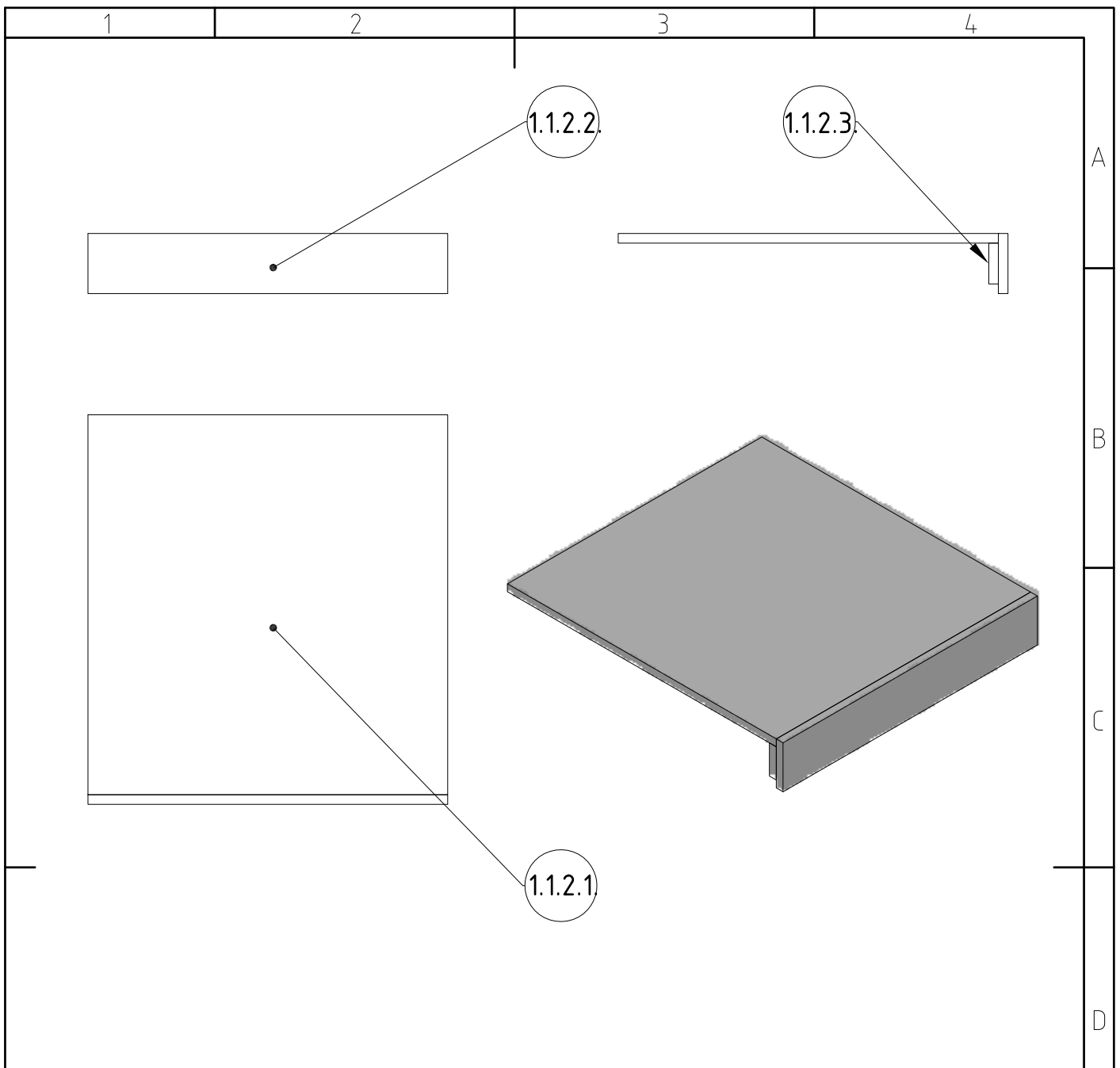

1.1.2.1.	Superficie central	1		Madera
1.1.2.2.	Frontal central	1		Madera
1.1.2.3.	Barra apoyo	1		Madera
MARCA	DENOMINACION	CANTIDAD	REFERENCIA	MATERIAL

		TITULO DEL TRABAJO: DISEÑO PRELIMINAR DE UN ESCRITORIO DE OFICINA		
		TITULO DEL DIBUJO: CONJUNTO 1.1.2. - PUERTA ABATIBLE		
REVISION Nº:	Unidad: mm	PROPIEDAD:		Nº de registro:
FECHA:06/06/19	ESCALA: 1:10	GARCÍA SERNA, Débora		HOJA: 6/17
FORMATO: A4		Realizado por:		REVISION:

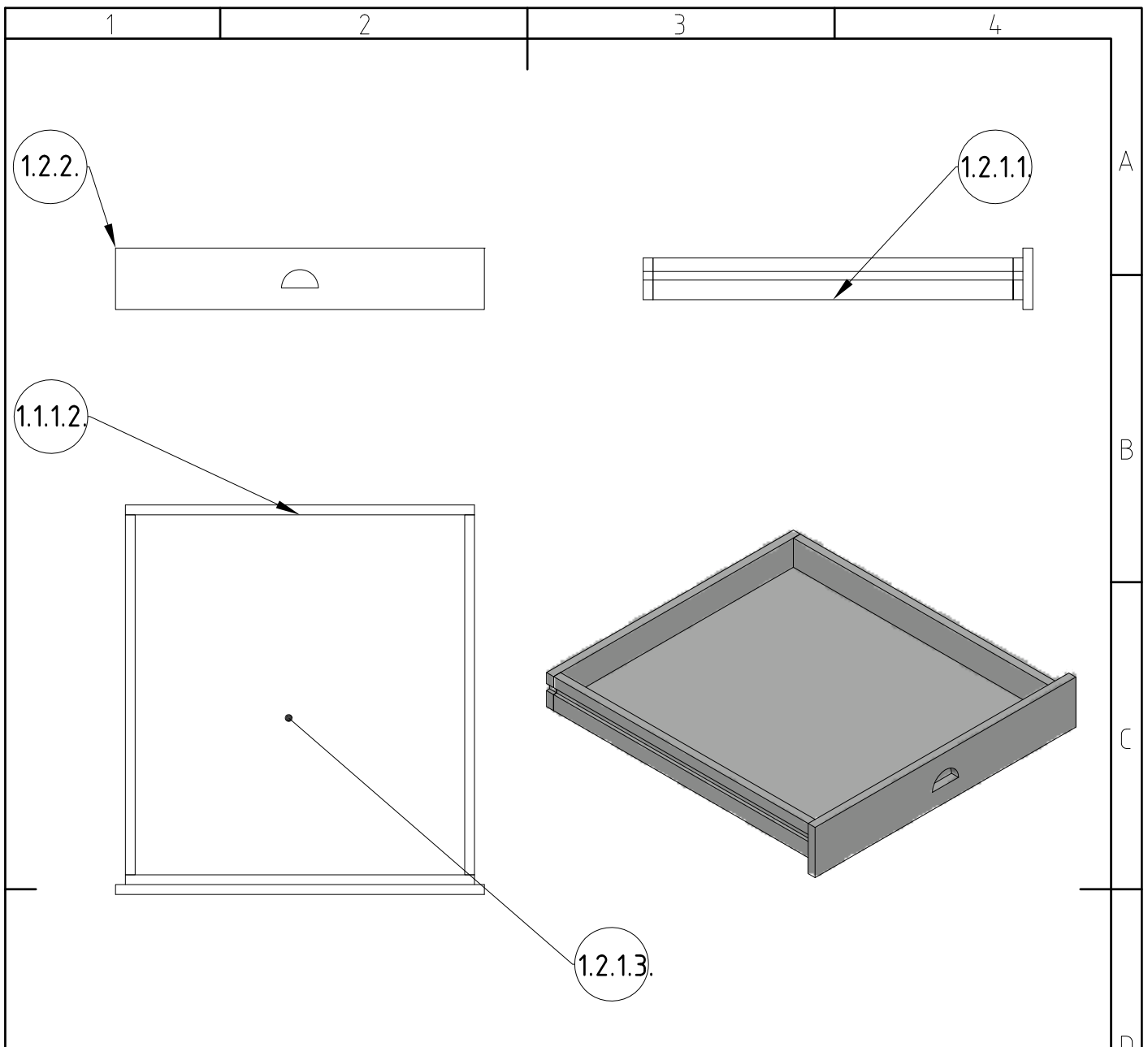

1.2.1.1	Tablero lateral cajón	2		Madera
1.2.1.2.	Tablero frontal cajón	2		Madera
1.2.1.3	Base cajón	1		Madera
1.2.2.	Doble frontal	1		Madera
MARCA	DENOMINACION	CANTIDAD	REFERENCIA	MATERIAL

		TITULO DEL TRABAJO: DISEÑO PRELIMINAR DE UN ESCRITORIO DE OFICINA		
		TITULO DEL DIBUJO: CONUNTO 1.2. - CAJON		
REVISION Nº:	Unidad: mm	PROPIEDAD:		Nº de registro:
FECHA:06/06/19	ESCALA: 1:10	GARCÍA SERNA, Débora		HOJA: 7/17
FORMATO: A4		Realizado por:		REVISION:

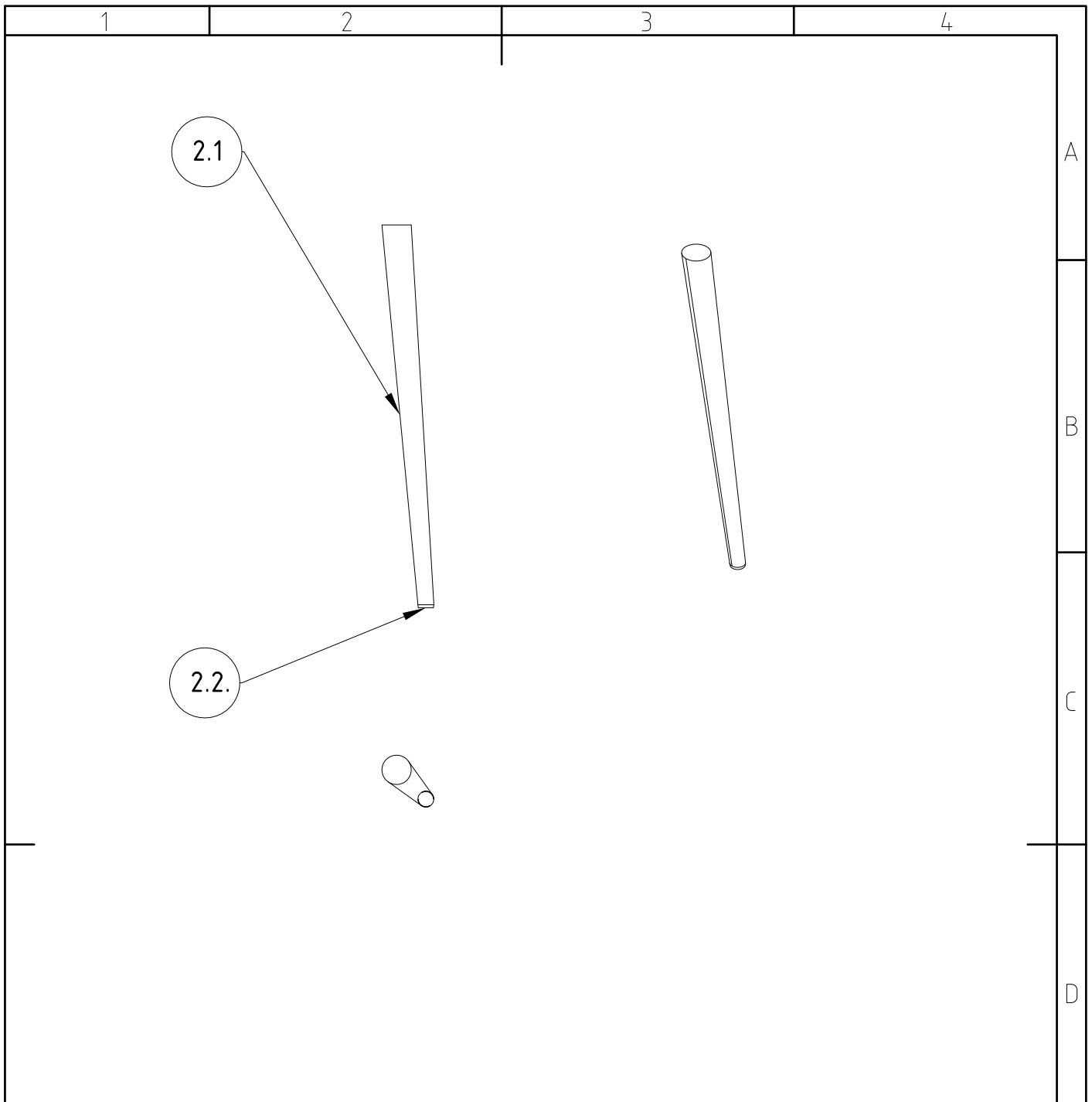

2.1.	Patas	4		Madera
2.2.	Tapas	4		Caucho
MARCA	DENOMINACION	CANTIDAD	REFERENCIA	MATERIAL

		TITULO DEL TRABAJO: DISEÑO PRELIMINAR DE UN ESCRITORIO DE OFICINA		
		TITULO DEL DIBUJO: MARCAS CONJUNTO 2 - PATAS		
REVISION Nº:	Unidad: mm	PROPIEDAD:		Nº de registro:
FECHA:06/06/19	ESCALA: 1:10	GARCÍA SERNA, Débora		HOJA: 8/17
FORMATO: A4		Realizado por:		REVISION:

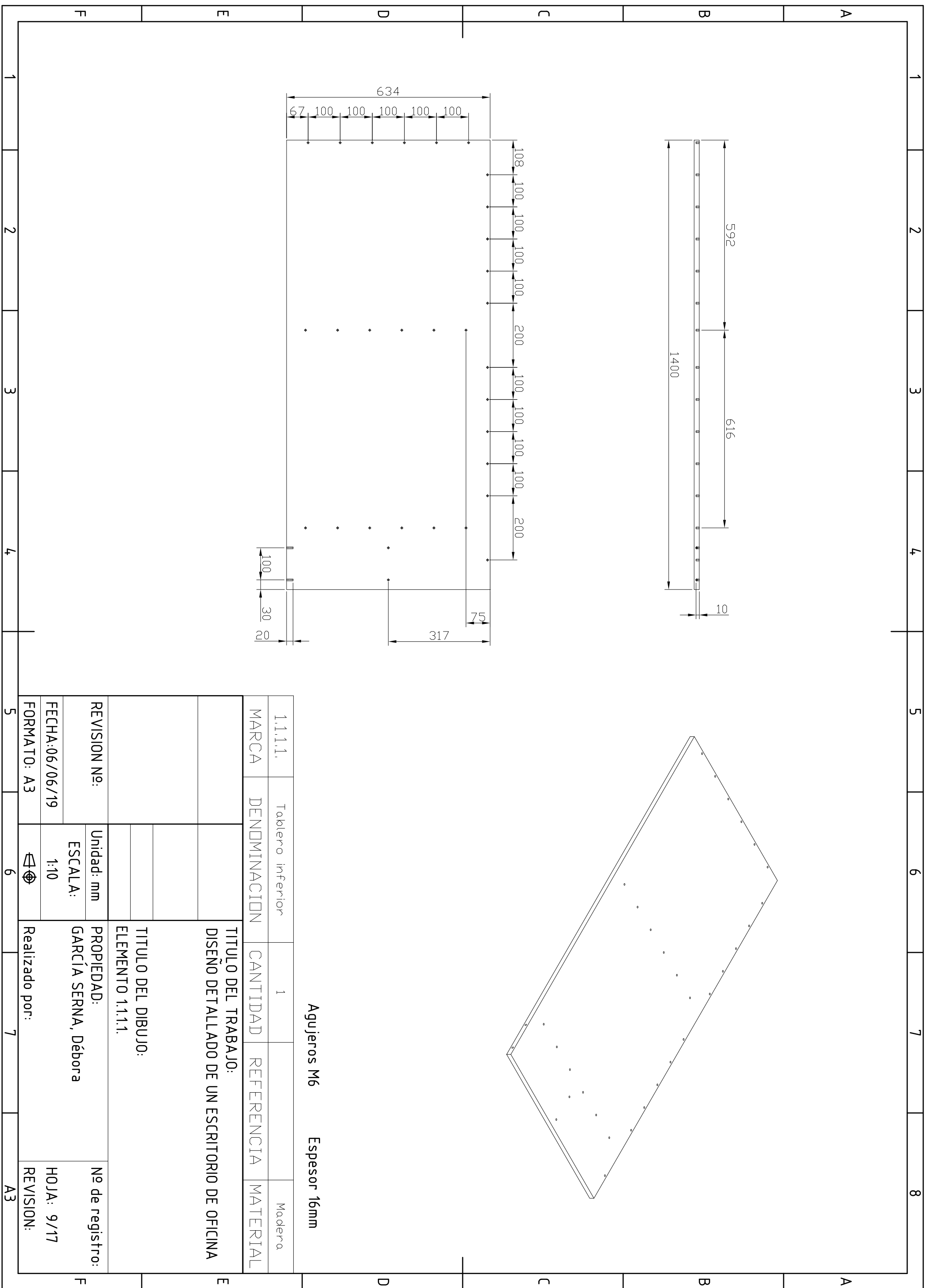

Agujeros M6 Espesor 16mm

1.1.1.1.	Tablero inferior	1		Madera
MARCA	DENOMINACION	CANTIDAD	REFERENCIA	MATERIAL
TÍTULO DEL TRABAJO: DISEÑO DETALLADO DE UN ESCRITORIO DE OFICINA				
TÍTULO DEL DIBUJO: ELEMENTO 1.1.1.1.				
REVISION Nº:		PROPIEDAD: GARCÍA SERNA, Débora		Nº de registro:
FECHA: 06/06/19		Realizado por:		HOJA: 9/17
FORMATO: A3				REVISION:

A B C D E F

1 2 3 4 5 6 7 8

F E D C B A

1.1.1.2.

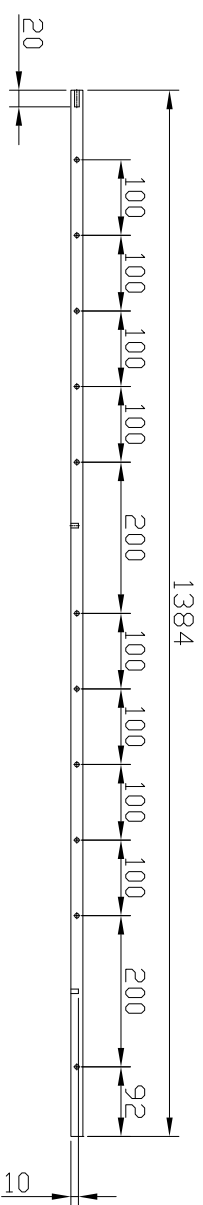
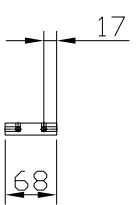
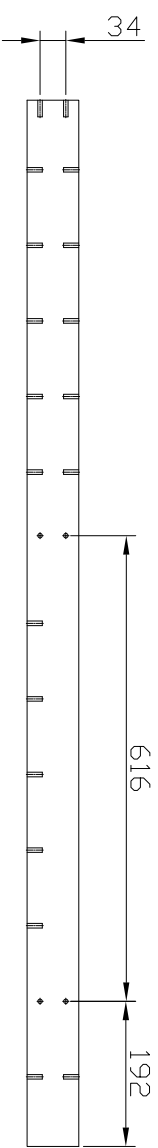

1.1.1.3.

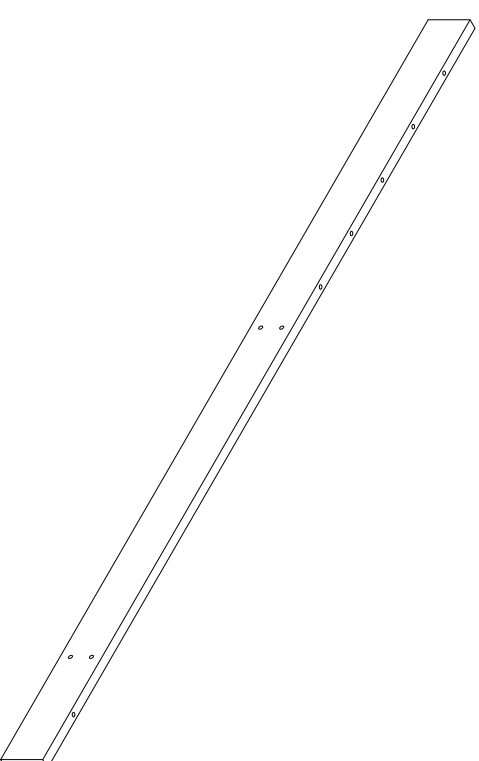
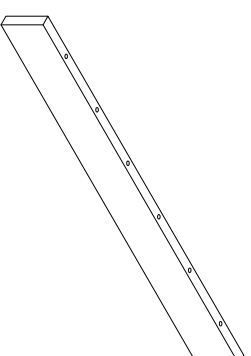
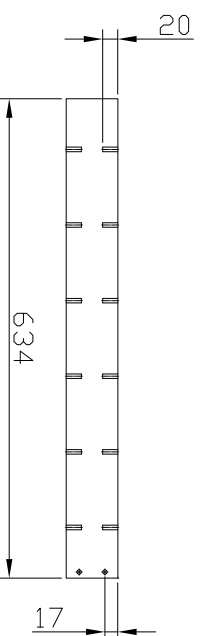
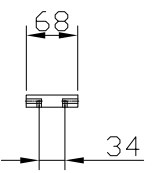

Agujeros M6 Espesor 16mm

1.1.1.3.	Tablero izquierdo	1		Madera
----------	-------------------	---	--	--------

1.1.1.2.	Tablero trasero	1		Madera
----------	-----------------	---	--	--------

MARCA	DENOMINACION	CANTIDAD	REFERENCIA	MATERIAL
-------	--------------	----------	------------	----------

TÍTULO DEL TRABAJO: DISEÑO DETALLADO DE UN ESCRITORIO DE OFICINA				
---	--	--	--	--

TÍTULO DEL DIBUJO: ELEMENTO 1.1.1.2. - 1.1.1.3.				
--	--	--	--	--

REVISION N°:	Unidad: mm	PROPIEDAD:	N° de registro:
--------------	------------	------------	-----------------

FECHA: 06/06/19	ESCALA: 1:10	GARCÍA SERNA, Débora	HOJA: 10/17
-----------------	--------------	----------------------	-------------

FORMATO: A3		Realizado por:	REVISION:
-------------	--	----------------	-----------

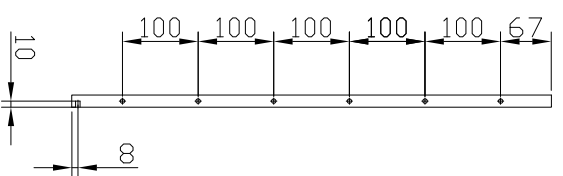

1.1.1.4,

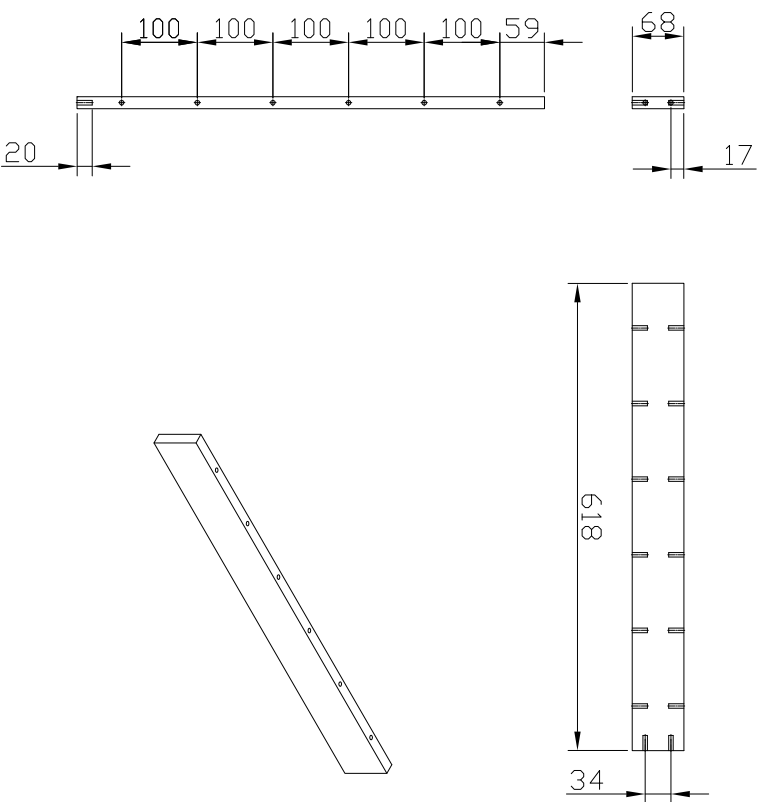

1.1.1.8,

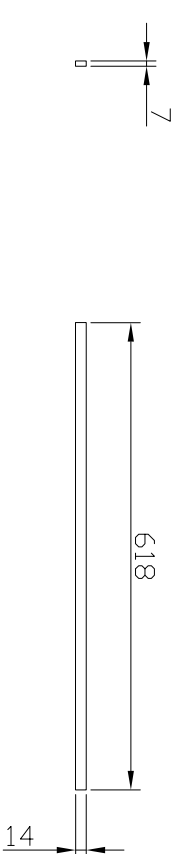

1.1.1.5. *Misma pieza con 4 orificios más.

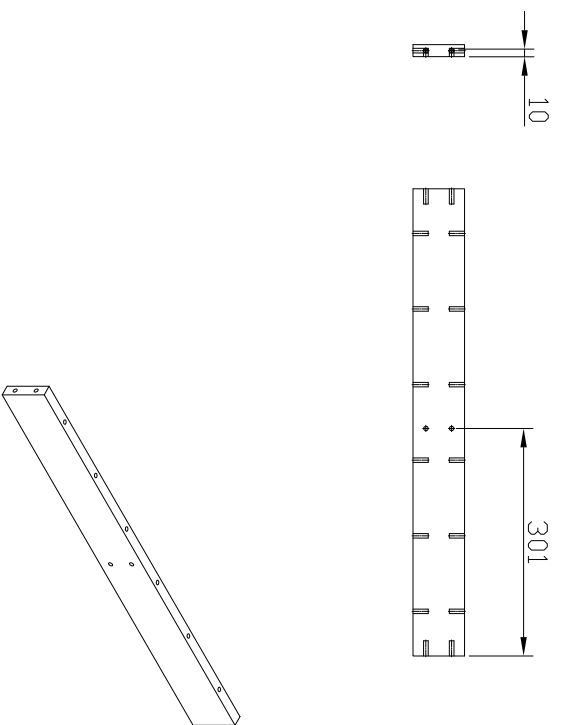

Agujeros M6 Espesor 16mm

MARCA	DENOMINACION	CANTIDAD	REFERENCIA	MATERIAL
1.1.1.8.	Raíles	2		Madera
1.1.1.5.	Tablero medio	1		Madera
1.1.1.4.	Tablero derecho	1		Madera

TÍTULO DEL TRABAJO:
DISEÑO DETALLADO DE UN ESCRITORIO DE OFICINA

TÍTULO DEL DIBUJO:
ELEMENTO 1.1.1.4. - 1.1.1.5. - 1.1.1.8.

REVISION Nº:	Unidad: mm	PROPIEDAD:	Nº de registro:
FECHA: 06/06/19	ESCALA: 1:10	GARCÍA SERNA, Débora	HOJA: 11/17
FORMATO: A3	Realizado por:		REVISION:

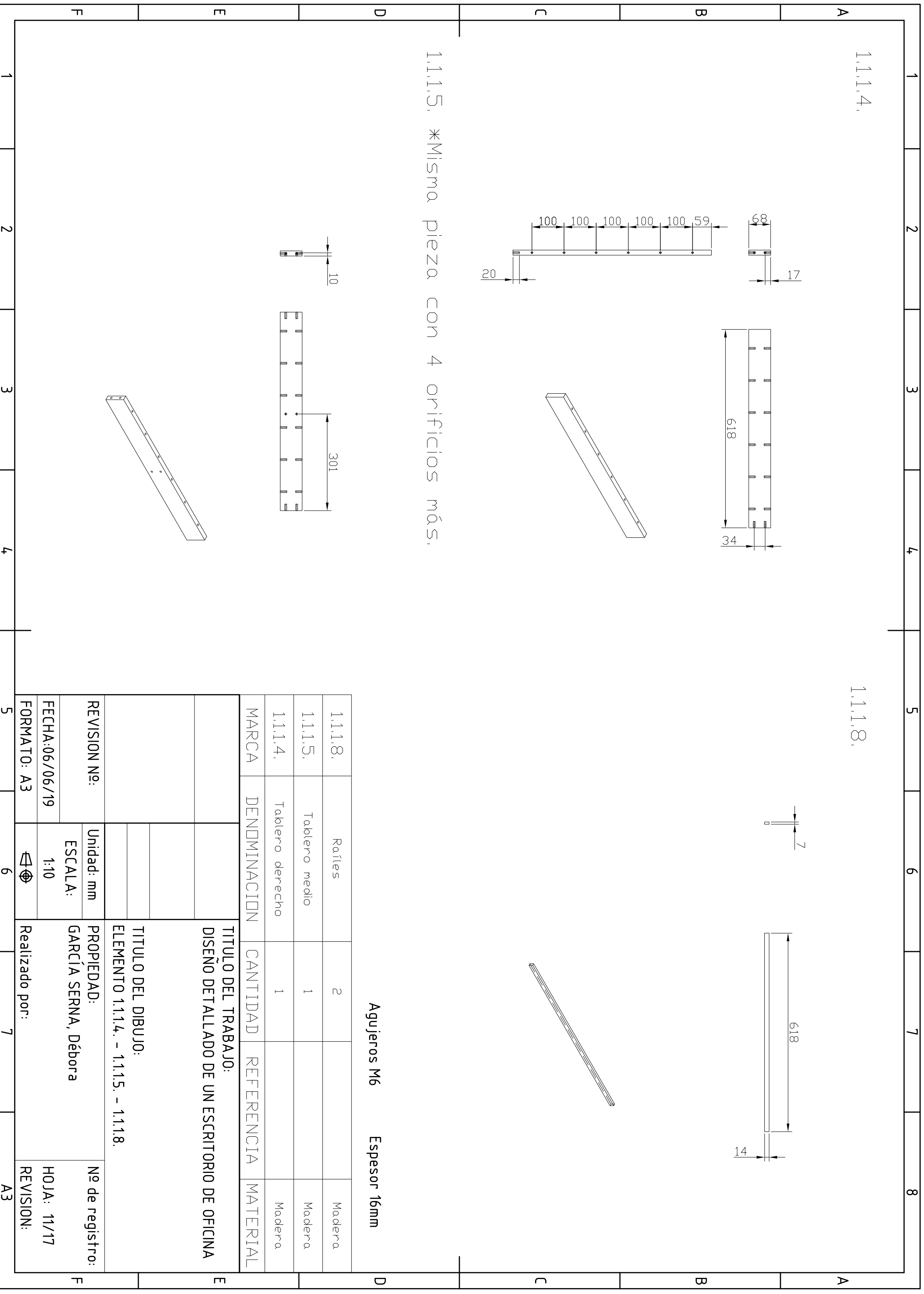

1.1.1.6.

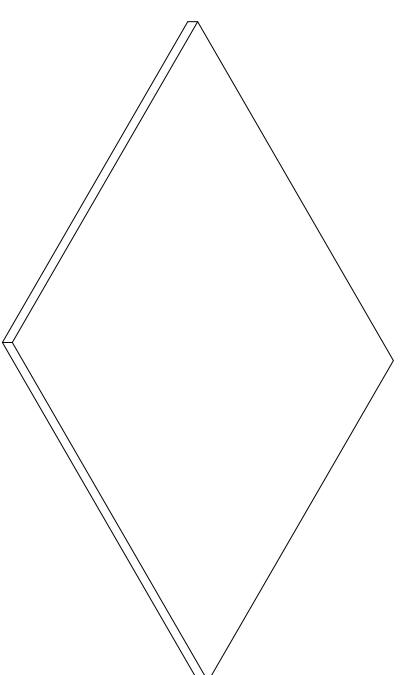
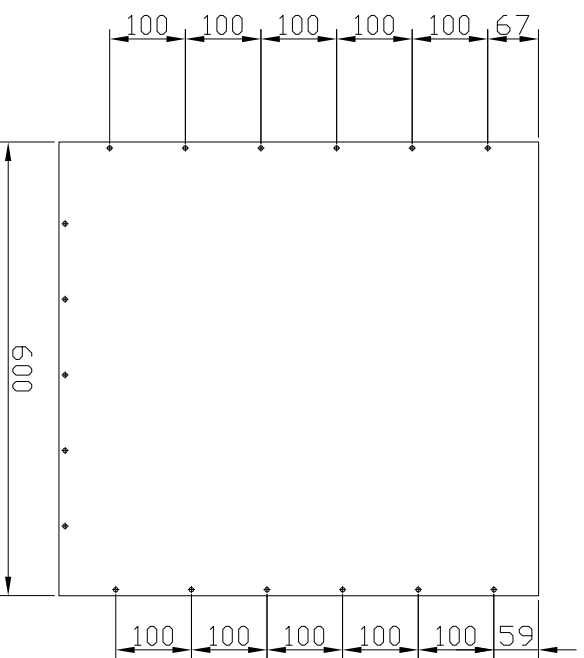
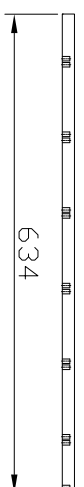
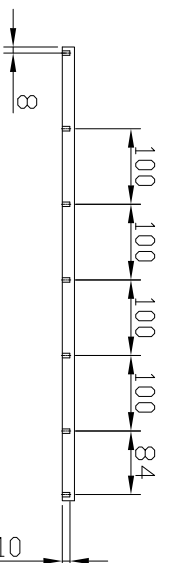

1.1.1.7.

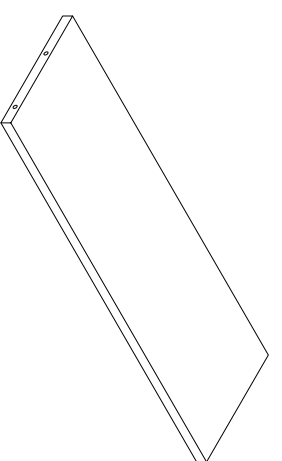
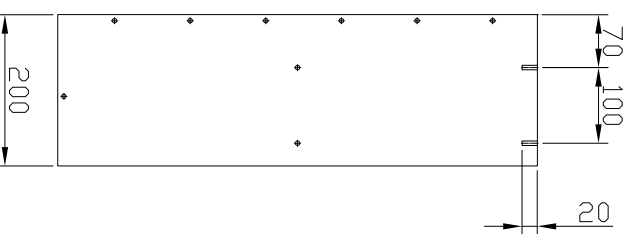
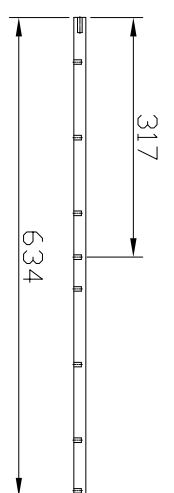
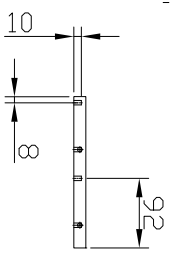

Agujeros M6 Espesor 16mm

MARCA	DENOMINACION	CANTIDAD	REFERENCIA	MATERIAL
1.1.1.7	Superficie derecha	1		Madera
1.1.1.6	Superficie izquierda	1		Madera

TITULO DEL TRABAJO: DISEÑO DETALLADO DE UN ESCRITORIO DE OFICINA		TITULO DEL DIBUJO: ELEMENTO 1.1.1.6. 1.1.1.7.		No de registro:	
REVISION N°:		Unidad: mm		PROPIEDAD: GARCÍA SERNA, Débora	
FECHA: 06/06/19		ESCALA: 1:10		HOJA: 12/17	
FORMATO: A3		Realizado por:		REVISION:	

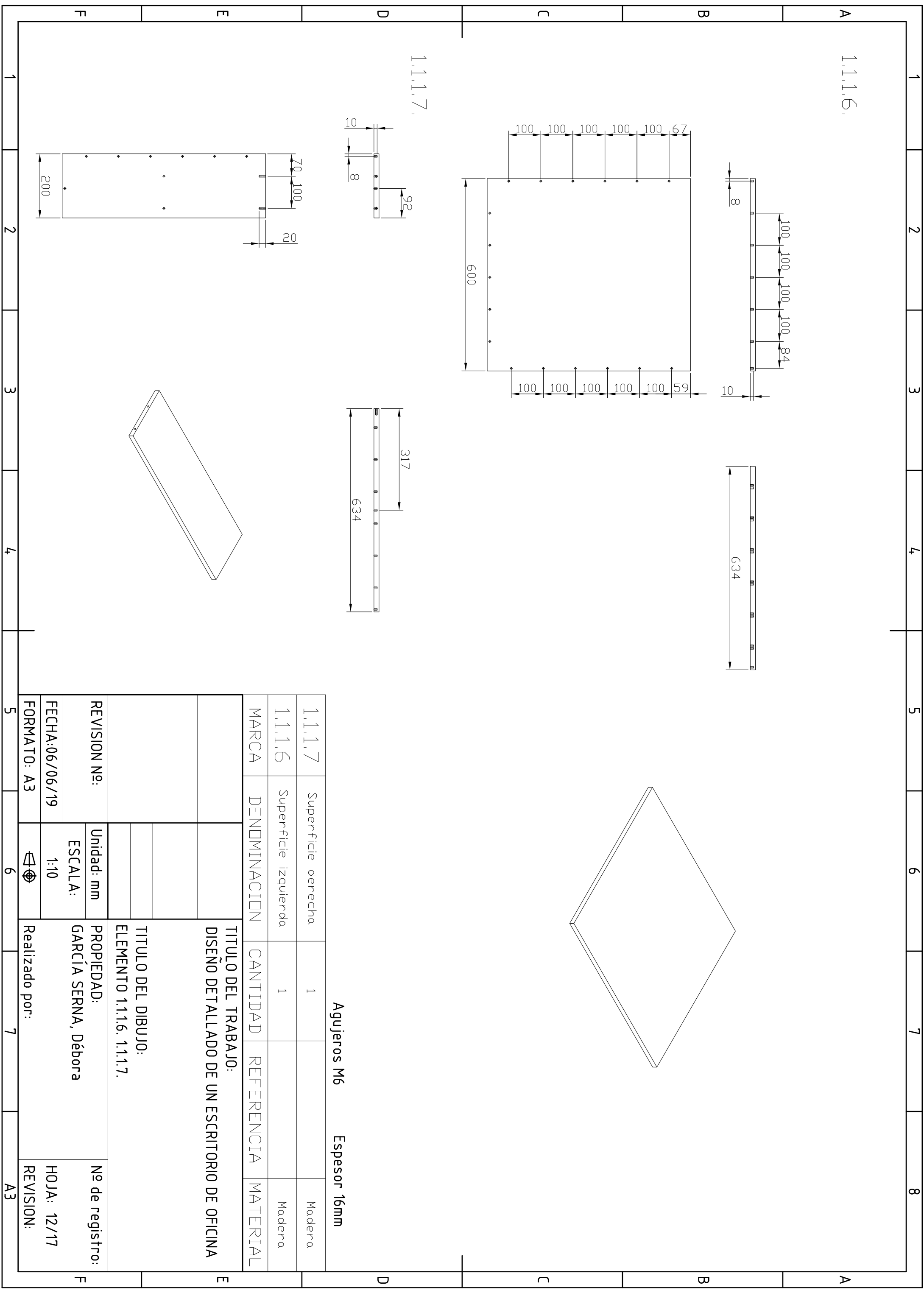

1.1.1.9.

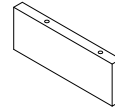
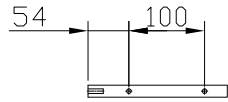
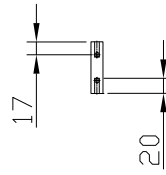
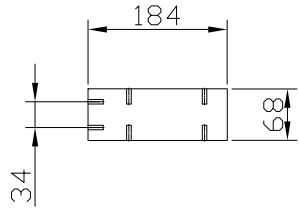

1.1.1.10.

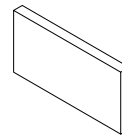
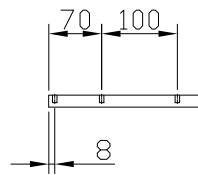
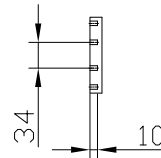
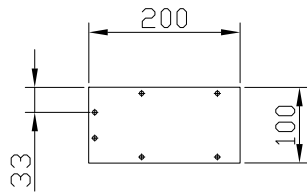

Agujeros M6

Espesor 16mm

1.1.1.10.	Separador delantero	1		Madera
1.1.1.9.	Separador medio	1		Madera
MARCA	DENOMINACION	CANTIDAD	REFERENCIA	MATERIAL
		TITULO DEL TRABAJO: DISEÑO DETALLADO DE UN ESCRITORIO DE OFICINA		
		TITULO DEL DIBUJO: ELEMENTO 1.1.1.9. - 1.1.1.10.		
REVISION Nº:	Unidad: mm	PROPIEDAD:		Nº de registro:
FECHA:06/06/19	ESCALA: 1:10	GARCÍA SERNA, Débora		
FORMATO: A4		Realizado por:		
				HOJA: 13/17
				REVISION:

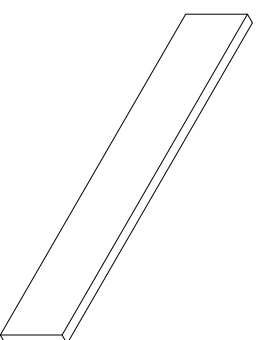
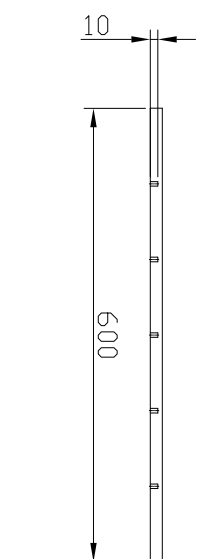
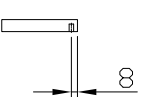
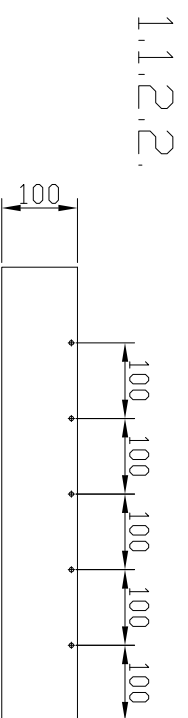
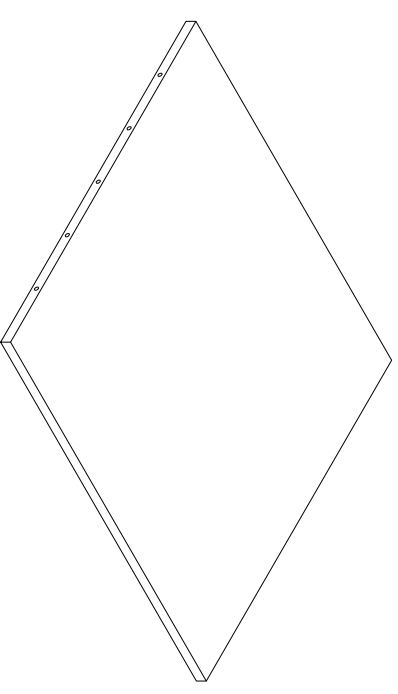
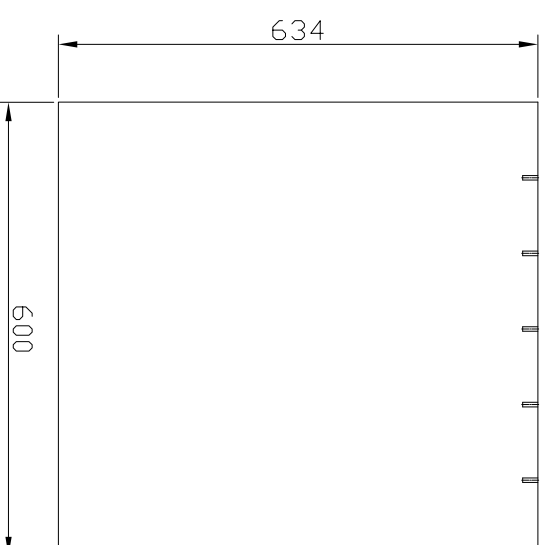
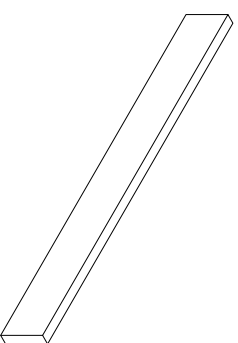
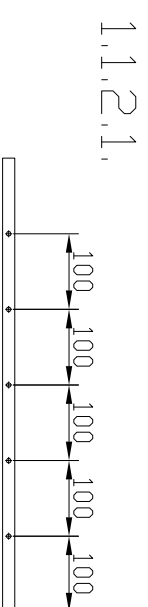
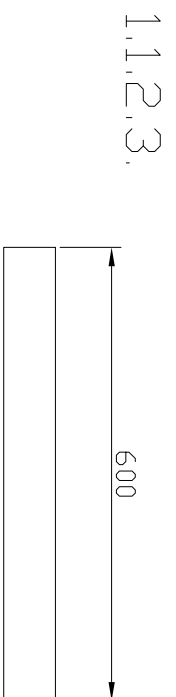

Agujeros M6 Espesor 16mm

MARCA	DENOMINACION	CANTIDAD	REFERENCIA	MATERIAL
1.1.2.3.	Barra de apoyo	1		Madera
1.1.2.2.	Frontal central	1		Madera
1.1.2.1.	Superficie central	1		Madera

TÍTULO DEL TRABAJO:
DISEÑO DETALLADO DE UN ESCRITORIO DE OFICINA

TÍTULO DEL DIBUJO:
ELEMENTO 1.1.2.1 - 1.1.2.2 - 1.1.2.3.

REVISION Nº:	Unidad: mm	PROPIEDAD:	Nº de registro:
FECHA: 06/06/19	ESCALA: 1:10	GARCÍA SERNA, Débora	HOJA: 14/17
FORMATO: A3		Realizado por:	REVISION:

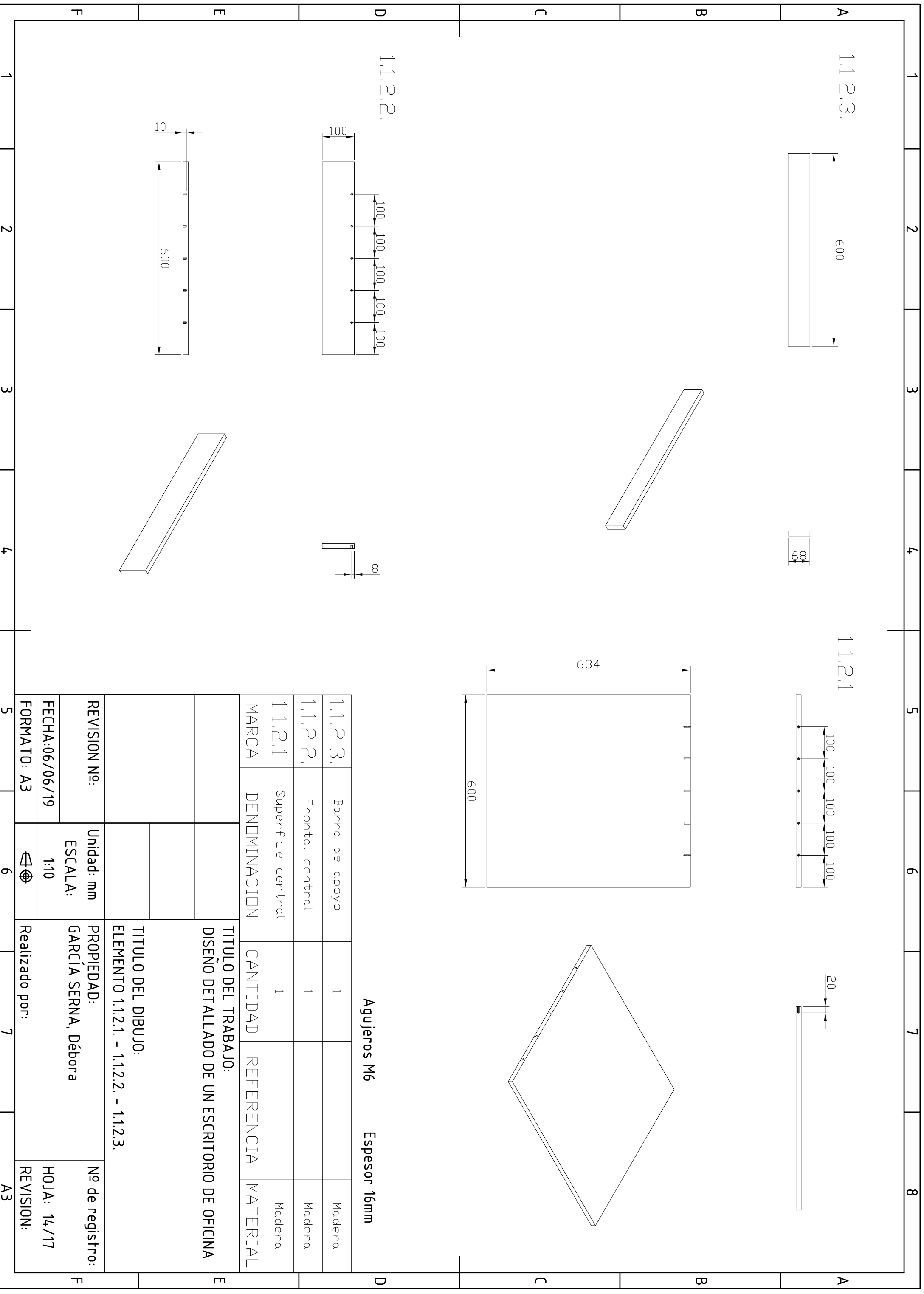

1.2.1.1.

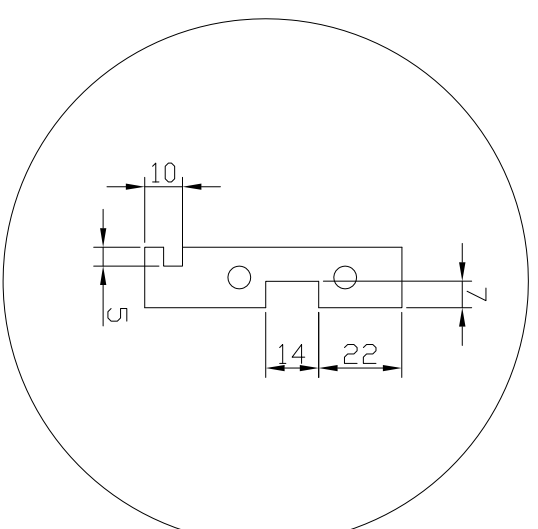
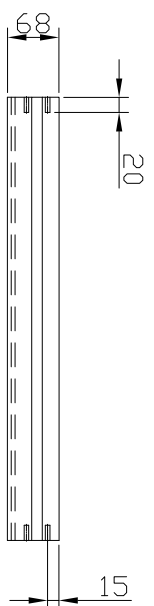
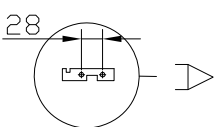

Detalle A 1:2

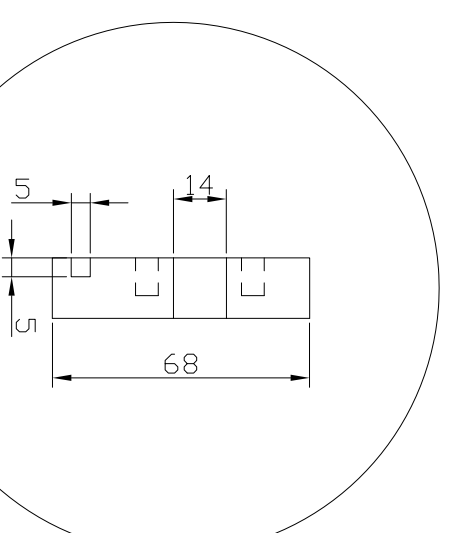

Detalle B 1:2

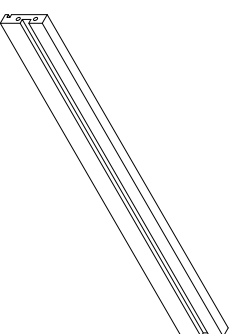
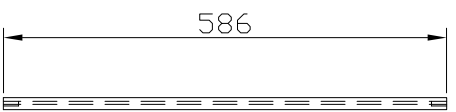

1.2.1.2.

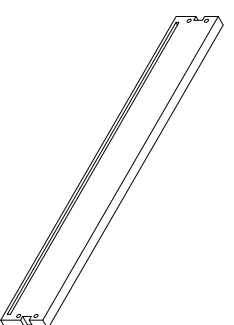
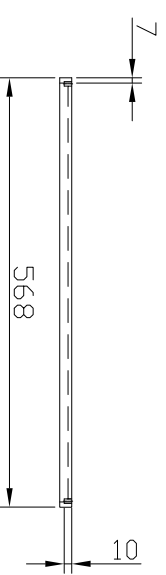
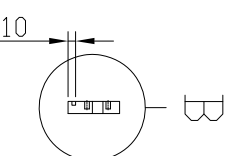
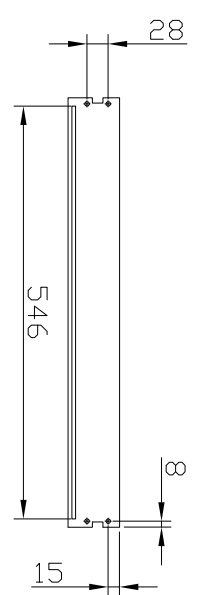

Agujeros M6 Espesor 16mm

1.2.1.2.	Tablero frontal cajón	2		Madera
----------	-----------------------	---	--	--------

1.2.1.1.	Tablero lateral cajón	2		Madera
----------	-----------------------	---	--	--------

MARCA	DENOMINACION	CANTIDAD	REFERENCIA	MATERIAL
-------	--------------	----------	------------	----------

TÍTULO DEL TRABAJO:
DISEÑO DETALLADO DE UN ESCRITORIO DE OFICINA

TÍTULO DEL DIBUJO:
ELEMENTO 1.2.1.2. - 1.2.1.1.

PROPIEDAD:
GARCÍA SERNA, Débora

Nº de registro:

REVISION Nº:
FECHA: 06/06/19

Unidad: mm
ESCALA:
1:10

FORMATO: A3

Realizado por:



Realizado por:

HOJA: 15/17
REVISION:

1 2 3 4 5 6 7 8

A

1.2.2.

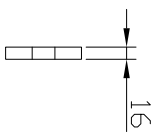
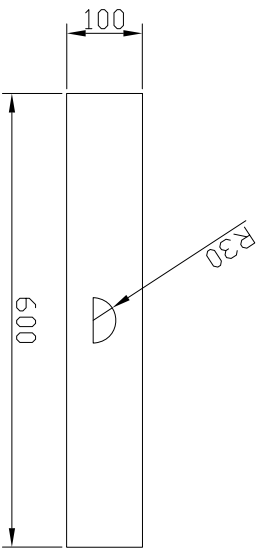

1.2.1.3.

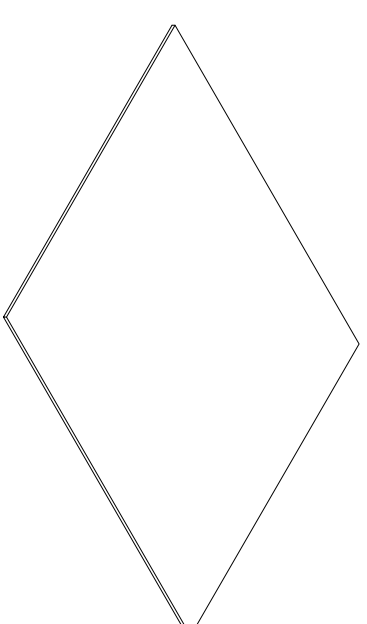
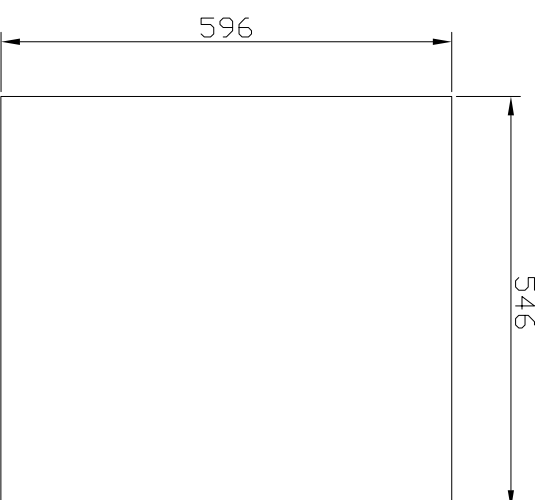
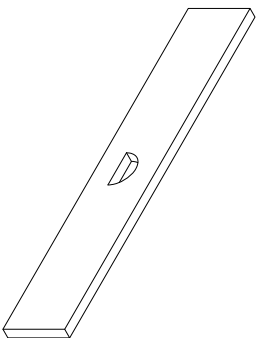
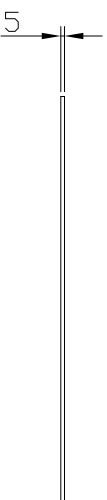

Agujeros M6 Espesor 16mm

1.2.2.	Doble frontal cajón	1		Madera
1.2.1.3.	Base cajón	1		Madera
MARCA	DENOMINACION	CANTIDAD	REFERENCIA	MATERIAL
TÍTULO DEL TRABAJO: DISEÑO DETALLADO DE UN ESCRITORIO DE OFICINA				
TÍTULO DEL DIBUJO: ELEMENTO 1.2.1.3. - 1.2.2.				
REVISION Nº:	Unidad: mm	PROPIEDAD:		Nº de registro:
FECHA: 06/06/19	ESCALA: 1:10	GARCÍA SERNA, Débora		HOJA: 16/17
FORMATO: A3		Realizado por:		REVISION:
				A3

F

E

D

C

B

A

B

C

D

E

F

1 2 3 4 5 6 7

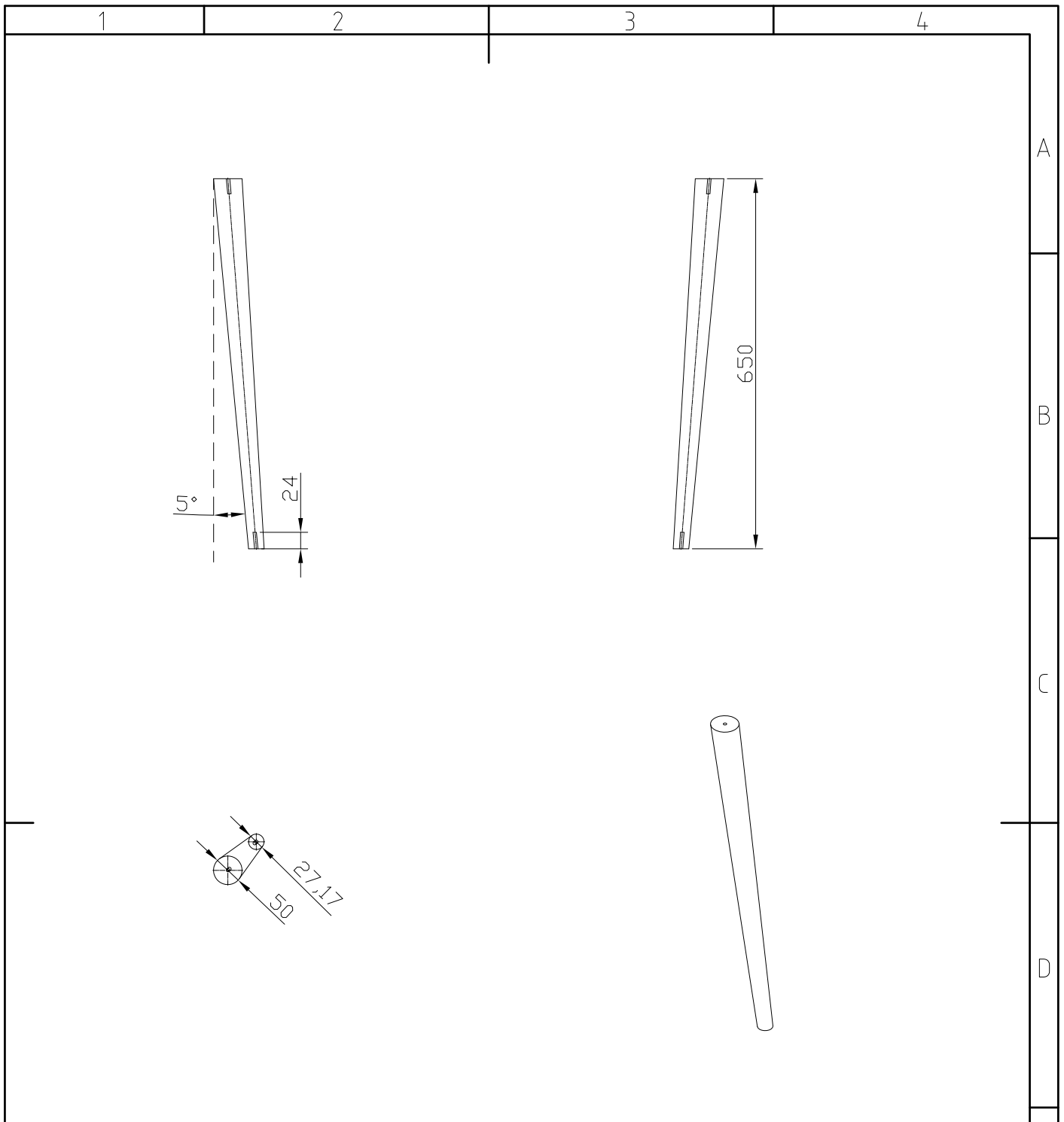

MARCA	DENOMINACION	CANTIDAD	REFERENCIA	MATERIAL
2.1.	Patas	4		Madera
		TITULO DEL TRABAJO: DISEÑO DETALLADO DE UN ESCRITORIO DE OFICINA		
		TITULO DEL DIBUJO: ELEMENTO 2.1.		
REVISION Nº:	Unidad: mm	PROPIEDAD:		Nº de registro:
FECHA:06/06/19	ESCALA: 1:10	GARCÍA SERNA, Débora		HOJA: 17/17
FORMATO: A4		Realizado por:		REVISION: