



UNIVERSITAT
POLITÈCNICA
DE VALÈNCIA

CAMPUS D'ALCOI

PROYECTO ESTRUCTURAL DE CENTRO LOGÍSTICO EN PETRER(ALICANTE)

MEMORIA PRESENTADA POR:

Francisco José Verdú Martí

TUTOR/A:

Francisco Javier Pellicer Climent

GRADO DE INGENIERÍA MECÁNICA

Convocatoria de defensa: SEPTIEMBRE 2021

RESUMEN

PROYECTO BÁSICO Y DE EJECUCIÓN DE CENTRO LÓGISTICO EN PETRER (ALICANTE)

A continuación se presenta el trabajo final de grado de Francisco José Verdú Martí en cual se trata de un proyecto básico y de ejecución de un centro logístico en Petrer (Alicante), en este proyecto se va a definir el cálculo y diseño de la nave industrial necesaria para dicho centro logístico. Su diseño se basará por un flujo de trabajo de entrada y salida de mercancía ayudando así a la finalidad de la empresa solicitante del proyecto . La nave industrial será una estructura metálica conformada por cerchas inglesas con una disposición a dos aguas tratándose de una superficie de $6223m^2$ de techo. Las medidas de la nave serán de 120 m de largo y 38,8 de ancho. Constará de una planta baja dedicada a la recepción, embajaje y distribución de la mercancía junto, una zona de empleados y una parte de las oficinas , se construirá un altillo para situar allí las oficinas necesarias para la empresa.

Palabras clave: nave industrial, estructura metálica, superficie , diseño estructural

RESUM

PROJECTE BÀSIC I D'EXECUCIÓ DE CENTRE LOGÍSTIC A PETRER (ALACANT)

A continuació es presenta el treball final de grau de Francisco José Verdú Martí en qual es tracta d'un projecte bàsic i d'execució d'un centre logístic a Petrer (Alacant), en aquest projecte es va a definir el càlcul i disseny de la nau industrial necessària per a aquest centre logístic.

El seu disseny es basarà per un flux de treball d'entrada i sortida de mercaderia ajudant així a la finalitat de l'empresa sol·licitant de el projecte.

La nau industrial serà una estructura metàl·lica conformada per encavallades angleses amb una disposició a dues aigües tractant-se d'una superfície de $6223m^2$ de sostre. Les mesures de la nau seran de 120 m de llarg i 38,8 d'ample. Constarà d'una planta baixa dedicada a la recepció, embajaje i distribució de la mercaderia al costat, una zona d'empleats i una part de les oficines, es construirà un altell per situar-hi les oficines necessàries per a l'empresa.

Paraules clau: nau industrial, estructura metàl·lica, superfície, disseny estructural



ABSTRACT

BASIC PROJECT AND EXECUTION OF A LOGISTIC CENTER IN PETRER (ALICANTE)

Next, the final degree project by Francisco José VerdúMartí is presented in which it is a basic project and execution of a logistics center in Petrer (Alicante), in this project the calculation and design of the industrial warehouse will be defined necessary for said logistics center.

Its design will be based on a work flow of entry and exit of merchandise, thus helping the purpose of the company requesting the project.

The industrial warehouse will be a metal structure made up of English trusses with a gabled layout, with a 6223 m^2 roof surface. The measures of the center will be 120 m long and 38.8 wide. It will consist of a ground floor dedicated to the reception, packaging and distribution of the merchandise together, an area for employees and a part of the offices, a loft will be built to locate the offices necessary for the company there.

Keywords: industrial building, metal structure, surface, structural design

PROYECTO BÁSICO Y DE EJECUCIÓN DE CENTRO LOGÍSTICO
PETRER (ALICANTE)
DOCUMENTO 1 : MEMORIA



ÍNDICE

1.1	OBJETO.....	8
1.2	ANTECEDENTES.....	8
1.3	AGENTES.....	9
1.3.1	PROMOTOR.....	9
1.3.2	PROYECTISTA.....	9
1.3.3	EMPRESA CONSTRUCTORA	9
1.3.4	DIRECTOR DE OBRA	9
1.4	EMPLAZAMIENTO Y SUPERFICIES DEL PROYECTO	10
2.1	NORMATIVA.....	11
2.2	NORMATIVA TÉCNICA Y URBANÍSTICA	11
2.2.1	NORMATIVA TÉCNICA.....	11
2.2.2	NORMATIVA URBANÍSTICA	11
2.3	CARACTERÍSTICAS ESPACIALES Y CONSTRUCTIVAS	12
2.3.1	CARACTERÍSTICAS ESPACIALES	12
2.3.2	CARACTERÍSTICAS CONSTRUCTIVAS	12
2.3.3	CÁLCULO DE LA SUPERFICIE DE LA NAVE.....	12
2.3.4	TIPOLOGÍA CONSTRUCTIVA.....	13
2.4	MEMORIA ESTRUCTURAL.....	14
2.4.1	NORMATIVA	14
2.4.2	MÉTODO PARA LA REALIZACIÓN DEL CÁLCULO ESTRUCTURAL.....	14
2.4.3	Procedimiento de calculo	14
2.4.4	Estructura	15
2.4.4.1	Vigas y pilares	15
2.4.4.2	Forjados.....	15
2.4.4.3	Placas de anclaje.....	15
2.4.5	Cimentación.....	16
2.4.5.1	Zapatas	16
2.4.5.2	Vigas riostras.....	16
2.4.6	Materiales empleados	16

PROYECTO BÁSICO Y DE EJECUCIÓN DE CENTRO LOGÍSTICO
PETRER (ALICANTE)
DOCUMENTO 1 : MEMORIA

2.4.7	Acciones	17
2.4.7.1	Acciones permanentes (G).....	17
2.4.7.2	Acciones de sobrecarga	17
2.4.7.3	Acciones de viento	18
2.4.7.4	Acciones nieve.....	18
2.4.8	Ajuste y cumplimiento de las seguridades estructurales	19
2.5	MEMORIA CONSTRUCTIVA.....	20
2.5.1	ESTUDIO GEOTÉCNICO	20
2.5.2	DESBROCE Y LIMPIEZA.....	20
2.5.3	NIVELACIÓN	20
2.5.4	CIMENTACIÓN	22
2.5.5	SOLERA	23
2.5.6	FORJADO	23
2.5.7	ESTRUCTURA	24
2.5.8	CERRAMIENTOS	27
2.5.9	ELEMENTOS DE CARPINTERIA DETERMINADOS :	30
2.6	BIBLIOGRAFÍA	32
2.6.1	Apuntes	32
2.6.2	Sitios web.....	32
2.7	PRESUPUESTO (RESUMEN).....	33
2.8	CONCLUSIONES.....	34

1.1 OBJETO

Como objeto de proyecto se va a realizar una nueva nave industrial mas grande en el polígono de Salinetas , se trata de una superficie de 5 parcelas con un total de 7779 m².

La nave se diseñará en función del flujo de trabajo de los vehículos y su carga y descarga dentro de la nave, dicha nave se tratara de una estructura metálica, puesto que los tiempos de realización son un poco apretados, y se diseñara mediante cerchas inglesas las cuales estarán conformadas a 2 aguas.

Dicha nave dispondrá de un amplio lugar de trabajo donde se procederá a la manipulación de la mercancía y por otro lado un lugar de oficinas, vestuarios y comedor para uso del personal de la empresa.

1.2 ANTECEDENTES

La empresa de transportes tanto nacional como internacional ENVIALIA se puso en contacto con nosotros para realizar una proyecto de una nueva nave industrial mucho más grande que la que tenían, ya que debido a la situación provocada por el coronavirus (COVID-19) se han incrementado las ventas online de toda clase de productos provocando un aumento exponencial de clientes que requieren de los servicios de dicha empresa.

1.3 AGENTES

1.3.1 PROMOTOR

El promotor del proyecto es ENVALIA WORLD, S.L provista de CIF : B-83115402 y se localiza su domicilio social en Avenida Suiza 2 , 28821-Coslada (Madrid) , este proyecto va destinado a la sede de ENVIALIA situada en polígono Industrial El Castillo Niza, 12, 03630 Sax, Alicante.

1.3.2 PROYECTISTA

La empresa encargada de dicha labor es Amat Y Maestre Slp de CIF: B53288874 y se localiza su domicilio social en Calle José María Pemán, 19, Elda, 03600 , Alicante de número de teléfono 0965382746 y correo electrónico jgran@amatymaestre.com

Para este proyecto asignan al ingeniero mecánico Francisco José Verdú Martí con DNI 46083096C con domicilio social en Calle Constitución nº22, Petrer (Alicante) con número de teléfono 627040155 y correo electrónico kikovedu@outlook.com

1.3.3 EMPRESA CONSTRUCTORA

La empresa constructora ESCLAPES E HIJOS, S.L de CIF : B03891983 y domicilio social Cl Saturno S/n 03007 - Alicante , con número de teléfono 965104202

1.3.4 DIRECTOR DE OBRA

Esta parte es gestionada por la empresa constructora en este caso por ESCLAPES E HIJOS S.L

1.4 EMPLAZAMIENTO Y SUPERFICIES DEL PROYECTO

Dicho proyecto se sitúa en uno de los polígonos industriales de la ciudad de Petrer , polígono Industrial de Salinetas , por lo que el terreno a utilizar se trata de un conjunto de parcelas industriales (más concretamente 5: con denominación 2K,2M,2J,2T ,2I) las se sitúan en la siguiente ubicación :

- Dirección: Calle L´Arenal3 – PL 2ª fase polígono Salinetas
- Población: Petrer (Alicante)
- Coordenadas cardinales: 38°28´11,74´´N
0°46´35,27´´O

Se ha escogido dicho terreno gracias a su fácil acceso tanto desde la autovía a-31 como de las poblaciones de Petrer y Elda , también el hecho de tener 3 vías por las cuales poder tramitar el flujo de la flota de vehículos , la entrada para dicha flota de vehículos se efectuara por la calle Serra del Cavall para así descargar la carga y saldrá cargado con nueva mercancía por la calle L´Arenal.

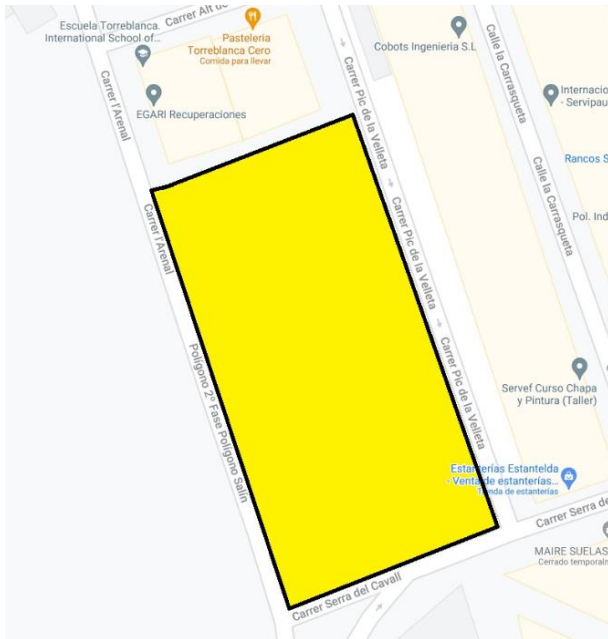

El cuadrilátero amarillo delimita la parcela formada por 5 parcelas catastrales mas pequeñas que juntas suman 7779m².

Las parcelas constan de 1567 m² , 1556m², 1148m², 1159m² y 2349m² respectivamente.

2.1 NORMATIVA

Para la realización de dicho proyecto lo basamos en la normativa que dictamina tanto el Código Técnico de la Edificación (CTE) como del Boletín Oficial del Estado (BOE) dicha reglamentación es gestionada por el Ministerio de Industria , comercio y turismo.

2.2 NORMATIVA TÉCNICA Y URBANÍSTICA

2.2.1 NORMATIVA TÉCNICA

Normativa a cumplir en este proyecto:

DB-SE SEGURIDAD ESTRUCTURAL

- DB-SE-AE ACCIONES EN LA EDIFICACION
- DB-SE-C CIMENTOS
- DB-SE-A ACERO
- DB-SE-F FÁBRICA
- DB-SE-M MADERA

DB-SI SEGURIDAD EN CASO DE INCENDIO (JUNTO CON SUS DOCUMENTO D APOYO)

DB-SUA SEGURIDAD DE UTILIZACION Y ACCESIBILIDAD (JUNTO CON SUS DOCUMENTOS DE APOYO)

DB-HE AHORRO DE ENERGIA (JUNTO CON SUS DOCUMENTOS DE APOYO)

DB-HR PROTECCIÓN FRENTE AL RUIDO (JUNTO A SUS DOCUMENTOS DE APOYO)

DB-HS SALUBRIDAD

También deberán tenerse en cuenta, además , las especificaciones de la normativa siguiente :

- NCSE-02: Norma de construcción sismorresistente: parte general y edificación
- EHE-08: Instrucción de hormigón estructural

2.2.2 NORMATIVA URBANÍSTICA

Se basa en la ORDENANZA REGULADORA DE AUTORIZACIONES URBANÍSTICAS Y DE ACTIVIDADES (BOP N°184 , 25-09-2020)

2.3 CARACTERÍSTICAS ESPACIALES Y CONSTRUCTIVAS

2.3.1 CARACTERÍSTICAS ESPACIALES

Con la finalidad de poder mejorar la rapidez con la que se gestionan dichos paquetes se va a construir dicha nave con una gran superficie para que así se pueda gestionar la mercancía de una forma ordenada y eficiente.

Para ello se determinarán 7 puertas de entrada y salida de vehículos con mercancía, un almacén donde se distribuya y se clasifique la mercancía.

También se definirá una zona de oficinas de 2 plantas, constará de una planta baja y de un piso el cual se realizará mediante un altillo. En dicho altillo estará situado también un comedor, una pequeña sala de estar y unos vestuarios.

2.3.2 CARACTERÍSTICAS CONSTRUCTIVAS

La superficie edificable sobre la que vamos a llevar el proyecto a cabo se trata de suelo urbanizable con ordenación pormenorizada, dicho suelo se rige por las normas contenidas en el Plan General del T.M de Petrer.

2.3.3 CÁLCULO DE LA SUPERFICIE DE LA NAVE

Para realizar el cálculo de la superficie de dicha nave, nos basaremos en PLAN GENERAL DEL T.M DE PETRER (ALICANTE) más concretamente en sus normas urbanísticas las cuales determinan que por las características de nuestra nave debe cumplir con el coeficiente de edificabilidad de $0.8 m^2$ por metro cuadrado de parcela, es decir, nuestra parcela cuenta con $7779 m^2$ de superficie por lo que nuestra nave debe de tener como máximo $6223 m^2$ de techo.

Para definir nuestro suelo, seleccionamos nuestro tipo de nave y según sus características se parametriza y se define, en nuestro caso debe cumplir los siguientes requisitos:

TIPO LOGÍSTICA	PARCELA			CUANTIFICACIÓN DE LA INTESIDAD							
	GRADO	TAMAÑO m ²	OCUPACIÓN							VOLUMEN	
			FRENTE MÍNIMO M	CÍRCULO INSCRITO Ø	RETRANQUEO				PORCENTUAL %	POR ZONA	INDIVIDUA-LIZADA
					LATERAL	FRENTE M	TESTERO	FONDO MÁXIMO M		ALTURA	ALTURA (1)
1 *	10.000	50	50	5	10	5		40	1		
2	2.000	30	30	5	10	5		----	2		
3	1.000	20	20	3	5	3		----	2		
4	500	15	15	3	3	3		----	2		

(nuestra nave se trata de una nave industrial aislada de $6223 m^2$ de techo máximo, repartidos entre planta y altillo.)

2.3.4 TIPOLOGÍA CONSTRUCTIVA

Se trata de una nave de tipología AISLADA con unas características de 38.8 m de luz y una longitud de 120.

2.4 MEMORIA ESTRUCTURAL

2.4.1 NORMATIVA

Normativa a cumplir:

- DB-SE-AE ACCIONES EN LA EDIFICACION
- DB-SE-C CIMENTOS
- DB-SE-A ACERO

2.4.2 MÉTODO PARA LA REALIZACIÓN DEL CÁLCULO ESTRUCTURAL

Para el cálculo tanto de la estructura metálica como de sus cimentaciones hemos utilizado la herramienta utilizada en clase TRICALC producto de la compañía ARKTEC , se trata de un software muy potente capaz de calcular todo lo relacionado con estructuras y de una forma sencilla y eficaz.



Para proceder al cálculo estructural primero definimos la nave según normativa, ya que tendremos que tener en cuenta las dimensiones en cuanto a largo y ancho de la nave posibles. En nuestro caso se trata de una largaria de 120m y un ancho de 38.8m.

2.4.3 Procedimiento de calculo

2.4.4 Estructura

2.4.4.1 Vigas y pilares

La nave constará de vigas y pilares de acero S275JR laminado en caliente , tratándose de los siguientes perfiles macizos , especificados en PLANOS.

Material	Serie	Perfil
S275	_HE	300A
S275	_HE	260A
S275	_HE	140A
S275	_HE	220A
S275	_HE	180A
S275	_HE	100A
S235	_CF	225.3,0
S275	_IPE	360
S275	_IPE	300
S275	_IPE	200
S275	_L	80x80x8
S275	_HE	200A

2.4.4.2 Forjados

La nave industrial consta de un forjado unidireccional de hormigón armado que sirve de suelo al altillo de oficinas. Dicho forjado tiene una superficie de $1541.13m^2$.

2.4.4.3 Placas de anclaje

Para la correcta instalación de los pilares de la nave se procederá a la instalación de diferentes placas de anclaje , se especifica cada una de ellas y su localización en el apartado PLANOS de esta memoria

2.4.5 Cimentación

La cimentación de nuestra nave constara de zapatas aisladas (una por pilar) las cuales servirán de base de cada uno de los pilares para así aumentar la superficie de apoyo y lograr que el suelo soporte sin problema la carga que le transmite, estas zapatas serán unidas mediante vigas riostras para así absorber las posibles acciones horizontales que puedan recibir las zapatas evitando de esta forma el desplazamiento horizontal relativo de uno respecto a otro.

2.4.5.1 Zapatas

Se realizarán zapatas de hormigón armado a cada uno de los pilares que conformen la nave, se tratarán de zapatas aisladas, habrán de diferentes tamaños y sus especificaciones vienen en los planos de zapatas.

2.4.5.2 Vigas riostras

Su función es la de unir las zapatas, están hechas de hormigón armado.

2.4.6 Materiales empleados

HORMIGÓN

Hormigón armado (HA)

Se utilizará el hormigón HA-25/B/20/IIA

Con las siguientes características:

- Resistencia característica :25
- Consistencia del hormigón : tipo blanda asentamiento en 6-9 cm
- Tamaño máximo del árido : 20mm
- Tipo de ambiente :normal pero con humedad alta

ACERO LAMINADO

Características básicas de cualquier acero:

Módulo de Elasticidad	Módulo de Rigidez	Coefficiente de Poisson	Coefficiente de dilatación térmica	Densidad
E (N/mm ²)	G (N/mm ²)	ν	α (°C) ⁻¹	ρ (Kg/m ³)
210.000	81.000	0,3	1,2·10 ⁻⁵	7.850

Características del acero laminado en caliente que se utilizará, más concretamente se trata del S275 JR utilizado en la estructura metálica

EAE (Aceros laminados en caliente) Designación	espesor t ≤ 40 mm		40 mm < espesor t ≤ 80 mm	
	Límite elástico	Tensión de rotura	Límite elástico	Tensión de rotura
	fy (N/mm ²)	fu (N/mm ²)	fy (N/mm ²)	fu (N/mm ²)
S 235	235	360<fu<510	215	360<fu<510
S 275	275	430<fu<580	255	410<fu<560
S 355	355	490<fu<680	335	470<fu<630

Características acero corrugado utilizado , mas concretamente el B500S:

Tipo de acero	B500S
Norma del acero	UNE 36068
Limite elástico Re(MPa)	500
Resistencia a la tracción Rm(MPa)	550
Relación Rm/Re	1.05
Alargamiento rotura A5(%)	12
Alargamiento total bajo carga máxima Agt(%) RECTO	5
Alargamiento total bajo carga máxima Agt(%) ROLLO	7.5

2.4.7 Acciones

2.4.7.1 Acciones permanentes (G)

Son aquellas que están actuando en todo momento y son constantes en magnitud y posición . Se considera el peso de la estructura, el de elementos embebidos, accesorios y equipamiento fijo .

2.4.7.2 Acciones de sobrecarga

Para la sobrecarga se tendrá en cuenta el uso que se le atribuye a cada zona ya que se tendrán diferentes valores según uso normal . personas . mobiliario , enseres , mercancías habituales ,maquinaria y vehículos .

Valores característicos de la sobrecarga de uso :

Categoría de uso		Subcategorías de uso		Carga uniforme [kN/m ²]	Carga concentrada [kN]
A	Zonas residenciales	A1	Viviendas y zonas de habitaciones en, hospitales y hoteles	2	2
		A2	Trasteros	3	2
B	Zonas administrativas			2	2
C	Zonas de acceso al público (con la excepción de las superficies pertenecientes a las categorías A, B, y D)	C1	Zonas con mesas y sillas	3	4
		C2	Zonas con asientos fijos	4	4
		C3	Zonas sin obstáculos que impidan el libre movimiento de las personas como vestíbulos de edificios públicos, administrativos, hoteles; salas de exposición en museos; etc.	5	4
		C4	Zonas destinadas a gimnasio u actividades físicas	5	7
		C5	Zonas de aglomeración (salas de conciertos, estadios, etc)	5	4
D	Zonas comerciales	D1	Locales comerciales	5	4
		D2	Supermercados, hipermercados o grandes superficies	5	7
E	Zonas de tráfico y de aparcamiento para vehículos ligeros (peso total < 30 kN)			2	20 ⁽¹⁾
F	Cubiertas transitables accesibles sólo privadamente ⁽²⁾			1	2
G	Cubiertas accesibles únicamente para conservación ⁽³⁾	G1 ⁽⁷⁾	Cubiertas con inclinación inferior a 20°	1 ⁽⁴⁾⁽⁶⁾	2
		G2	Cubiertas ligeras sobre correas (sin forjado) ⁽⁵⁾	0,4 ⁽⁴⁾	1
				0	2

2.4.7.3 Acciones de viento

La distribución y el valor de las presiones que ejerce el viento sobre un edificio y las fuerzas resultantes dependen de la forma y de las dimensiones de la construcción, de las características y de la permeabilidad de su superficie, así como de la dirección, de la intensidad y del racheo del viento.

Para la introducción de datos en TRICALC solo se debe tener en cuenta la zona eólica en la que está situada la nave puesto que es el propio programa el encargado de generar las presiones óptimas para el correcto cálculo de la nave. Se trata de Zona B con una velocidad básica del viento de 27 (m/s)

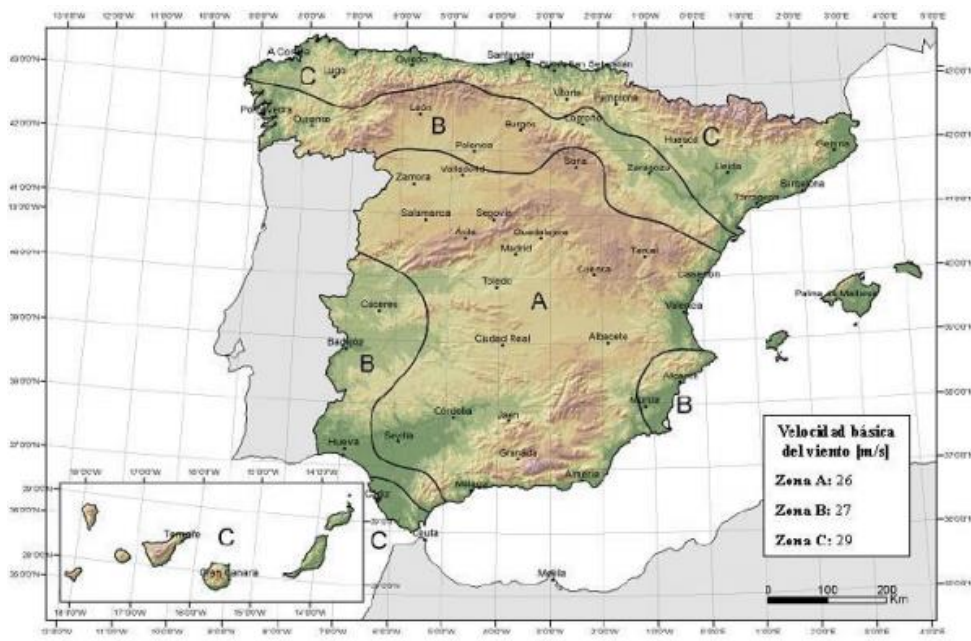

2.4.7.4 Acciones nieve

Según la ciudad:

Capital	Altitud m	s_k kN/m ²	Capital	Altitud m	s_k kN/m ²	Capital	Altitud m	s_k kN/m ²
Albacete	690	0,6	Guadalajara	680	0,6	Pontevedra	0	0,3
Alicante / Alacant	0	0,2	Huelva	470	0,2	Salamanca	780	0,3
Almería	0	0,2	Huesca	570	0,7	SanSebastián/Donostia	0	0,5
Ávila	1.130	1,0	Jaén	820	0,4	Santander	0	0,3
Badajoz	180	0,2	León	820	1,2	Santander	1.000	0,3
Barcelona	0	0,4	Lérida / Lleida	150	0,5	Segovia	10	0,7
Bilbao / Bilbo	0	0,3	Logroño	380	0,6	Sevilla	1.090	0,2
Burgos	860	0,6	Lugo	470	0,6	Soria	0	0,9
Cáceres	440	0,6	Madrid	660	0,7	Tarragona	0	0,4
Cádiz	0	0,4	Madrid	0	0,6	Tenerife	950	0,2
Castellón	0	0,2	Málaga	40	0,2	Teruel	550	0,9
Ciudad Real	640	0,2	Murcia	40	0,2	Toledo	0	0,5
Córdoba	100	0,6	Orense / Ourense	130	0,2	Valencia/València	690	0,2
Coruña / A Coruña	0	0,4	Oviedo	230	0,4	Valladolid	520	0,4
Cuenca	0	0,2	Palencia	740	0,5	Vitoria / Gasteiz	650	0,7
Gerona / Girona	70	1,0	Palma de Mallorca	0	0,4	Zamora	210	0,4
Granada	690	0,4	Palmas, Las	0	0,2	Zaragoza	0	0,5
		0,5	Pamplona/Iruña	450	0,7	Ceuta y Melilla	0	0,2

Según la zona donde se encuentra nuestra nave (ubicada en Petrer , Alicante) entra dentro de la zona ZC5 con una acción de nieve de 0.4 kN/



Combinando todas las acciones el programa nos genera la siguiente imagen :

2.4.8 Ajuste y cumplimiento de las seguridades estructurales

Para poder comprobar que el dimensionamiento y calculo de la estructura , habrá que centrarse en los

ESTADO LÍMITE ÚLTIMO

Un Estado Límite Último (ELU) es un estado límite, tal que de ser rebasado la estructura completa o una parte de la misma puede colapsar al superar su capacidad resistente. En general, el que un ELU sea sobrepasado es una situación extremadamente grave, que puede provocar cuantiosos daños materiales y desgracias personales. Por esa razón, los coeficientes de seguridad usados en los cálculos relacionados con un ELU son substancialmente mayores que en otro tipo de estados límite, y en particular:

$$\gamma_F > 1, \gamma_{mat} > 1$$

cuando esos coeficientes representan factores de mayoración de acciones, o de minoración de resistencia de magnitudes que tienen un efecto desfavorable sobre la estructura.

Algunos de los Estados Límites típicos son:

Estados Límite Últimos (ELU)

ELU de agotamiento por solicitación normal (flexión, tracción, compresión)

ELU de agotamiento por solicitación tangente (cortadura, torsión).

ELU de inestabilidad elástica (Pandeo, etc.)

ELU de equilibrio (vuelco y deslizamiento).

ELU de hundimiento (en cimentaciones)

ELU de punzonamiento (en cimentaciones y elementos bidimensionales de hormigón)

ESTADO LÍMITE DE SERVICIO

Un Estado Límite de Servicio (ELS) es un tipo de estado límite que, de ser rebasado, produce una pérdida de funcionalidad o deterioro de la estructura, pero no un riesgo inminente a corto plazo. En general, los ELS se refieren a situaciones solventables, reparables o que admiten medidas paliativas o molestias no-graves a los usuarios. El que un ELS sea rebasado no reviste la misma gravedad que el que un ELU se sobrepasado. En los cálculos de comprobación de los ELS se emplean márgenes de seguridad más moderados que en los ELU.

Estados Límite de Servicio (ELS)

ELS de deformación excesiva. (deformación, desplazamiento)

ELS de vibración excesiva. (vibraciones)

ELS de durabilidad (oxidación, etc.)

ELS de fisuración excesiva. (fisuración)

2.5 MEMORIA CONSTRUCTIVA

2.5.1 ESTUDIO GEOTÉCNICO

Dada la naturaleza del subsuelo reconocido en estudio geotécnico realizado por una empresa experta y en base a la tipología de la edificación proyectada, se indica que la cimentación existente es apta.

2.5.2 DESBROCE Y LIMPIEZA

Para la preparación del terreno para llevar a cabo el proyecto se necesita un desbroce y limpieza de este para así poder acceder sin ningún problema.

2.5.3 NIVELACIÓN

PROYECTO BÁSICO Y DE EJECUCIÓN DE CENTRO LOGÍSTICO
PETRER (ALICANTE)
DOCUMENTO 1 : MEMORIA

Esta parcela consta de varios montículos los cuales hay que aplanar mediante maquinaria mecánica y así conseguir que el terreno conste de una buena nivelación y así proceder a la cimentación .



ICUCHARÓN RETROESCABADORA



1 B-J9@5G9F

2.5.4 CIMENTACIÓN

Una vez el terrenonivelado y limpio, se procede a la cimentación de la nave, para ello se escaba en el terreno mediante maquinaria pesada tanto lo necesario para la zapata como lo necesario para el zuncho encargado de arriostrar la estructura así como arquetas o elementos necesarios en el proyecto. Las medidas son para las zapatas ()y para el zuncho ()



IESCAVACIONES ZAPATAS Y VIGA ARRIOSTRADA



19G75J57-CB9G5FEI 9H5G

2.5.5 SOLERA

La solera se realiza una vez el terreno esta completamente nivelado y consiste en una capa de hormigón (en nuestro caso de 20 cm debido a que será paso de vehículos pesados cargados de mercancía) vertida sobre un mallazo electrosoldado de acero. Como paso final se le puede dar un acabado superficial en función de la finalidad de la solera mediante el fratasado de esta con la ayuda de fratasadoras o helicópteros de fratasado encargado que mediante sus aspas ayudan a crear una superficie lisa pero con gran agarre.



1HORMIGONERA1DFC79GC 89J 57-58C

2.5.6 FORJADO

Se realizará un forjado unidireccional para así poder hacer el altillo , su función será la de recibir las cargas que recaen sobre el y transmitir las a las vigas de apoyo de la estructura de las oficinas y estas a los pilares.

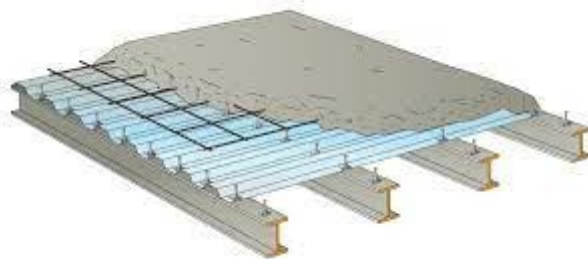

2.5.7 ESTRUCTURA

La estructura se procederá a realizarse mediante placas de anclaje (introducidas en las zapatas antes del vertido del hormigón , a las cuales serán soldados los pilares mediante soldadura de electrodo.

- Las placas de anclaje: para que la placa de anclaje cumpla su función de forma optima , se tiene que fijar muy bien antes de verter el hormigón , ya que durante el hormigonado de la zapata se esta en constante vibración y esto puede conllevar ligeros desplazamientos y desnivelaciones de la placa los cuales dificultan e impidan la buena unión de esta con el pilar (junta doble explicar) poner foto junta



*PLACA DE ANCLAJE INSTALADA



*PLACA DEANCLAJE

-Se instalan placas dobles ya que cada ciertos metros se instalará una junta de dilatación necesitando así una placa doble, porque en estas juntas de dilatación se instalaran 2 pilares con una distancia entre si de 5 cm como mínimo, esta se instala con el fin de que los posibles movimientos controlados del edificio se efectúen sin necesidad de causar ningún desperfecto.



ellas hay un orificio , su función es la de evacuar el aire y asi evitar que en la fase de vibrado de hormigón se creen cámaras de aire (las cuales serian un peligro para la estructura

- Soldadura: la soldadura será por electrodo , una vez soldado se elimina la escoria que se genera durante la soldadura mediante un martillo y cepillo de púas. Una vez la soldadura esta limpia de escoria se procede a darle una capa de pintura anticorrosiva para evitar posibles daños generados por la corrosión (la estructura entera viene ya revestida de un tratamiento anticorrosivo)



*SOLDADURA



*SOLDADURA LIMPIA



*SOLDADOR

PROYECTO BÁSICO Y DE EJECUCIÓN DE CENTRO LOGÍSTICO
PETRER (ALICANTE)
DOCUMENTO 1 : MEMORIA

- Para poder soldar los pilares como es debido y para es necesario un camion pluma para su correcta manipulación .



*CAMIONES PARA LA MANIPULACION DE PILARES Y CERCHAS

2.5.8 CERRAMIENTOS

En nuestro proyecto se va a realizar tanto cerramientos tanto de la nave como para la distribución de la zona de oficinas , zona para empleados y altillo , y la cubierta de la nave.

FACHADA

-Para el cerramiento de la facha se utilizaran placas alveolares ,se trata de una opción con una elevada durabilidad ya que se utiliza un hormigón de gran calidad en su fabricación y también gracias al efecto de las compresiones debidas al pretensado, también cabe destacar su fácil instalación y su coste (mas barato que las demás opciones)

INSTALACIÓN: para su correcta instalación se dispondrá de un base de hormigón que se encargará de ser el apoyo de la placa o esperas soldadas al pilar, una vez tengamos dicho cordón se procederá a la colocación de la placa mediante un camión pluma y unas cinchas especiales encargadas de sujetar , transportar y dirigir la placa para su correcta colocación (sin producir ningún desperfecto en ella)

-Base de hormigón y esperas :



*Se puede observar como en el pilar se ha soldado una espera para el correcto apoyo de la placa, en este caso la base de hormigón se pone por precaución

Correcta disposición : se atornillara la placa al pilar mediante elementos de sujeción para su correcta fijación

-Placas alveolares :



CERRAMIENTO OFICINAS

-El cerramiento de la pared que da a la parte de debajo del forjado y arriba de este se hará de placas de hormigón prefabricado para así tener una firme separación de la zona de oficinas con la zona de trasiego de vehículos y mercancías , se le informará al fabricante de la disposición de las ventanas para tenerlas en cuenta en la fabricación de dichas placas.

DISTRIBUCIÓN DE ZONA DE OFICINAS , EMPLEADOS Y ALTILLO

Para realizar esta distribución vamos a utilizar cartón-yeso o comúnmente llamado PLADUR ya que es muy sencillo y rápido de instalar , cumple perfectamente con la funciones que queremos de el (separar las diferentes estancias) y es una opción muy económica.

INSTALACIÓN: una vez hecho el replanteo de la zona donde se va a instalar el pladur , se procede a cortar los perfiles para su sujeción . Una vez cortados se fijan tanto el perfil superior al techo como el perfil inferior al suelo mediante tornillos (previamente taladrados), cuando ya están fijas ambas partes se introducen perfiles y ventanas interiores para así mejorar su , las placas de pladur serán atornilladas a dichos perfiles (cada 25 cm) , se rellenan los perfiles con aislante y pasos para instalaciones y se vuelve a atornillar otra placa por el otro lado para así finalizar la pared.



IMONTAJE OFICINA PLADUR

CUBIERTA

Para la cubierta emplearemos paneles sándwich

INSTALACIÓN: son paneles que para su correcta instalación se solapan uno tras otro sin dejar ninguna clase de espacio entre ellos gracias a los cantos machihembrados y evitando así la filtración de agua de lluvia en cubiertas con una pendiente $\geq 10\%$. Su instalación se hará directamente en las correas y se utilizarán tornillos roscachapa para su correcta fijación .



* PANEL SANWICH



*MANEJO PANEL SANDWICH



*CAJA TORNILLOS PANEL SANWICH



*TORNILLOS PANEL SANDWICH

2.5.9 ELEMENTOS DE CARPINTERIA DETERMINADOS :

Puertas entrada de mercancía

Para la entrada de mercancías se instalarán puertas seccionales , se han elegido estas ya que al abrir verticalmente se ahorra un espacio esencial en las labores de carga y descarga. Sus medidas vienen especificadas en planos (5 metros de anchas y 4 de altas)



*Foto ejemplo de cómo quedarían

Puertas entrada nave

La nave tiene dos entradas peatonales , una de clientes y una de trabajadores , ambas son iguales y se tratan de puertas de medida especificada en PLANOS

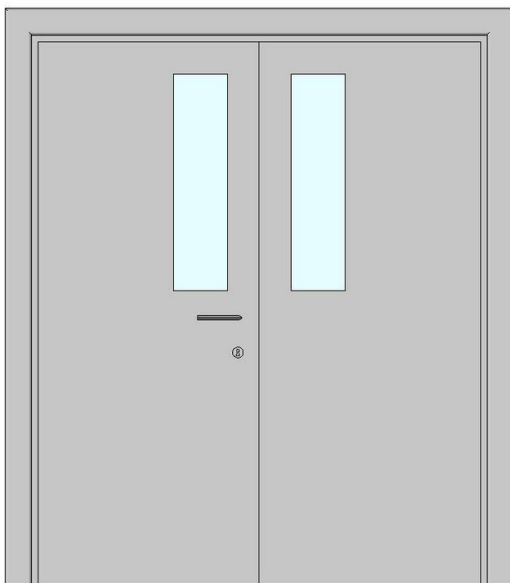

*Puerta doble hoja para las dos entradas

Puertas oficinas: todas las puertas utilizadas en el altillo y en la parte de oficinas , zona de trabajadores y recepción se tratan de la misma , una puerta simple de medidas especificadas en PLANOS



*Puerta simple estándar

2.6 BIBLIOGRAFÍA

2.6.1 Apuntes

- “L01: Sistemas estructurales básicos” Estructuras y Construcciones Industriales 3º Grado Ingeniería Mecánica Francisco Javier Pellicer Climent
- “L02: Acciones” Estructuras y Construcciones Industriales 3º Grado Ingeniería Mecánica Francisco Javier Pellicer Climent
- “CTE 1” Estructuras Industriales I 4º Grado Ingeniería Mecánica – Mención Proyectos Jorge Gabriel Segura Alcaraz
- “CTE 2” 4º Grado Ingeniería Mecánica – Mención Proyectos Jorge Gabriel Segura Alcaraz
- “CTE 3” 4º Grado Ingeniería Mecánica – Mención Proyectos Jorge Gabriel Segura Alcaraz

2.6.2 Sitios web

- www.petrer.es/concejalía-de-urbanismo/
- www.f2i2.net/LegislacionSeguridadIndustrial/
- www.codigotecnico.org
- www.generadordeprecios.info
- www.boe.es
- www.arktec.com
- <http://prontuarios.info>

PROYECTO BÁSICO Y DE EJECUCIÓN DE CENTRO LOGÍSTICO
PETRER (ALICANTE)
DOCUMENTO 1 : MEMORIA

2.7 PRESUPUESTO (RESUMEN)

RESUMEN DE PRESUPUESTO

CAPITULO	RESUMEN	EUROS	%
C10	Control de calidad y ensayos.....	1.793,45	0,14
C02	Cimentaciones.....	84.899,46	6,76
C03	Estructuras.....	566.735,32	45,10
C05	Fachadas y particiones.....	268.634,14	21,38
C06	Carpintería, cerrajería, vidrios y protecciones solares.....	42.048,22	3,35
C07	Revestimientos y trasdosados.....	182.779,20	14,54
C08	Gestión de residuos.....	10.897,50	0,87
C09	Seguridad y salud.....	78.652,93	6,26
C10	Control de calidad y ensayos.....	1.793,45	0,14
TOTAL EJECUCIÓN MATERIAL		1.238.233,67	
	13,00 % Gastos generales.....	160.970,38	
	6,00 % Beneficio industrial.....	74.294,02	
	SUMA DE G.G. y B.I.	235.264,40	
	21,00 % I.V.A.....	309.434,59	
TOTAL PRESUPUESTO CONTRATA		1.782.932,66	
TOTAL PRESUPUESTO GENERAL		1.782.932,66	

Asciende el presupuesto general a la expresada cantidad de UN MILLÓN SETECIENTOS OCHENTA Y DOS MIL NOVECIENTOS TREINTA Y DOS EUROS con SESENTA Y SEIS CÉNTIMOS

, a 30 de julio de 2021.

El promotor

La dirección facultativa

2.8 CONCLUSIONES

La realización de este TFG ha sido todo un reto personal , he puesto en practica conocimientos adquiridos en clase y ha despertado el instinto ingenieril que llevo dentro puesto que he tenido que poner todo mi desempeño para solucionar todos los problemas que iban surgiendo durante su realización .

Durante mi etapa como estudiante he disfrutado de las diferentes materias impartidas , he podido darme cuenta de lo que realmente me gusta que es "SER INGENIERO" puesto que esto conlleva tener que afrontar grandes retos únicos y que una vez realizados otorgan una sensación de placer y felicidad .

Es ,una vez acabado ,cuando te das cuenta de la gran labor que hace el profesorado, ayudándote y poniendo a tu disposición toda clase de contenidos necesarios en cualquier ámbito así como de la la gran gestión por parte de EPSA en las diferentes etapas como alumno .

Mi conclusión final al acabar el proyecto es que con dedicación y esfuerzo todo se consigue y este es el ultimo paso para poder lograr ser mi sueño ,

SER INGENIERO.

Agradecimientos a Javier Pellicer Climent por ser un excelente tutor de TFG y como no a la EPSA por la gran universidad que ha sido conmigo

Gracias

DOCUMENTO

FICHA URBANÍSTICA DEL PROYECTO

PROYECTO BÁSICO Y DE EJECUCIÓN DE CENTRO LOGÍSTICO EN PETRER (ALICANTE)

ALUMNO: FRANCISCO JOSÉ VERDÚ MARTÍ

TUTOR: FRANCISCO JAVIER PELLICER CLIMENT



UNIVERSITAT
POLITÈCNICA
DE VALÈNCIA

INDICE

1. DATOS DEL PROYECTO:	3
2. NORMATIVA URBANISTICA :	4

ANEJO Nº1 : FICHA URBANÍSTICA DEL PROYECTO

1. DATOS DEL PROYECTO:

NOMBRE DEL PROYECTO :	PROYECTO BÁSICO Y DE EJECUCIÓN DE CENTRO LOGÍSTICO
EMPLAZAMIENTO:	Calle L´Arenal 3 – PL 2ª fase polígono Salinetas
MUNICIPIO:	PETRER
PROVINCIA:	ALICANTE
Nº PARCELAS CATASTRALES :	5
NOMBRE PACELAS CATASTRALES :	2K,2M,2J,2T ,2I
REFERENCIAS CATASTRALES :	2K: 4005701XH9640N0001MD 2M: 4005707XH9640N0001ID 2J: 4005705XH9640N0001DD 2T: 4005708XH9640N0001JD 2I: 4005709XH9640N0001ED
PROMOTOR:	ENVIALIA WORLD S.L
PROYECTISTA :	FRANCISCO JOSÉ VERDÚ MARTÍ

PROYECTO BÁSICO Y DE EJECUCIÓN DE CENTRO LOGÍSTICO
 PETRER (ALICANTE)
ANEJO Nº1: FICHA URBANÍSTICA DEL PROYECTO

2. NORMATIVA URBANÍSTICA :

EN ESTE PROYECTO SE CUMPLEN TODOS LOS PARAMETROS DE NORMATIVA ESTIPULADOS EN EN EL PLAN GENERAL DEL T.M DE PETRER (ALICANTE). A CONTINUACIÓN SE EXPONEN LOS PARAMETROS A TRATAR PARA SU CORRECTA APLICACIÓN :

NORMATIVA URBANÍSTICA		PROYECTADO EJECUCIÓN
Superficie mínima de parcela	$\geq 1.000 \text{ m}^2$	7779m2
Ancho mínimo de fachada	$\geq 30 \text{ m}$	Cumple
Superficie construida	$\leq 4659 \text{ m}^2$	Zona carga/descarga y almacenamiento P.B.:4659 m2 TOTAL: 4659 m2
Coefficiente de edificabilidad neta (m ² c/m ²)	0.8 m2/m2	0.79 m2/m2
Superficie de ocupación	$\leq 6223 \text{ m}^2$	Zona carga/descarga y almacenamiento P.B.:4659 m2 Altillo de oficinas 1553 m2 TOTAL: 6212 m2
Altura máxima de cornisa	$\leq 12,00 \text{ m}$	12 m
Número máximo de plantas	2	PB+ altillo oficinas
Retranqueo a linde frontal	$\geq 5 \text{ m}$	> 5 m
Retranqueo a lindes laterales	$\geq 10 \text{ m}$	> 10 m

ANEJO Nº

NORMATIVA URBANÍSTICA DEL PROYECTO

PROYECTO BÁSICO Y DE EJECUCIÓN DE CENTRO LOGÍSTICO EN PETRER (ALICANTE)

ALUMNO: FRANCISCO JOSÉ VERDÚ MARTÍ

TUTOR: FRANCISCO JAVIER PELLICER CLIMENT



UNIVERSITAT
POLITÈCNICA
DE VALÈNCIA

ÍNDICE

ANEJO Nº 1.....	1
NORMATIVA URBANÍSTICA DEL PROYECTO	1
1. OBJETO	3
2. NORMATIVA URBANISTICA	3
3. CONDICIONES GENERALES.....	4
4. CONDICIONES DE PARCELACIÓN.....	5
5. CONDICIONES DE VOLUMEN	5
Tipología.....	6
6. CÁLCULO DE LA SUPERFICIE EDIFICABLE	9
7. EMPLAZAMIENTO CATASTRAL.....	11
Parcela 1 :.....	11
Parcela 2 :.....	12
Parcela 3 :.....	13
Parcela 4 :.....	14
Parcela 5 :.....	15

PROYECTO BÁSICO Y DE EJECUCIÓN DE CENTRO LOGÍSTICO
PETRER (ALICANTE)
ANEJO Nº 2: NORMATIVA URBANÍSTICA DEL PROYECTO

1. OBJETO

El objeto de este anejo es el de especificar y definir la normativa urbanística del plan general de Petrer ya que es la que envuelve nuestro proyecto, también concretaremos la superficie edificable así como el área total de la nave y su altillo.

2. NORMATIVA URBANISTICA

Para esta parte del anejo , nos vamos a basar en la Normativa urbanística citada en el plan general dl T.M. de Petrer, mas concretamente en las NORMAS URBANISTICAS (REFUNDIDAS) aprobadas por el departamento de urbanismo del ayuntamiento de Petrer a fecha de DICIEMBRE DE 1997.

Se va a proceder a extraer las condiciones y características directamente de dicha normativa .

Áreas de Reparto delimitadas por este Plan General

UZI 1.- 2ª Fase Polígono Salinetas : 0,38

UZI 10.- Avda. de Madrid : 1,40

UZI 2.- San Jerónimo : 0,36

UZI 11.- Cardenal Payá : 1,40

UZI 3.- La Magdalena : 0,92

UZI 12.- Alto de Salinetas : 0,20

UZI 4.- Parque San Rafael : 0,15

UZI 13.- Guirney-San Rafael : 0,38

UZI 5.- Los Pinos : 0,65

UZI 14.- La Canal : 0,55

UZI 6.- Ortega y Gasset : 1,30

UZI 15.- Balsa Perico : 0,55

UZI 7.- Felipe V : 1,50

UZI 16.- Pedreres : 0,38

UZI 8.- Médico Luis Sempere : 1,55

UZI 17.- Almafrá Centro : 0,30

UZI 9.- Los Olivos : 1,10

UZI 18.- La Fuente : 1,20



PROYECTO BÁSICO Y DE EJECUCIÓN DE CENTRO LOGÍSTICO
PETRER (ALICANTE)
ANEJO Nº 2: NORMATIVA URBANÍSTICA DEL PROYECTO

UZO 1.- Els Plantans : 0,36

UZO 3.- La Cantera : 0,38

UZO 2.- La Molineta : 0,20

UZO 4.- Horteta : 0,15

3. CONDICIONES GENERALES

a) Ámbitos delimitados en planos. En cada ámbito de zona tiene la consideración de sector, salvo “Acceso Salinetas”.

b) Los objetivos de los P.R.I., serán la creación de aparcamiento y la regulación del uso terciario, y las transformaciones tipológicas industriales.

c) La zona comprende subzonas delimitadas en planos con ordenación estructural específica que se detalla en el apartado B).

d) Tipología aislada industrial principalmente. Se permite la tipología adosada industrial siempre que no supere el 30% de suelo edificable del sector.

* Uso característico industrial. Se permiten usos terciarios que limitará la ordenación pormenorizada. Se prohíbe el uso residencial no vinculado a la instalación industrial.

4. CONDICIONES DE PARCELACIÓN

- Parcela mínima para tipologías aisladas: 1.000 m²s.
- Parcela máxima: 4000 m²., se permitirán excepcionalmente mayores parcelas, con las condiciones de volumen impuestas para tipologías aisladas.
- Parcela mínima para tipologías adosadas: 250 m²s.

5. CONDICIONES DE VOLUMEN

- La tipología es **AI**, MI, CI, DI.
- Se permite según la ordenación pormenorizada en planos tipologías adosadas.
- El número de plantas máximo es 2.
- La edificación en tipología aislada no podrá tener longitudes de fachada superiores a 80 m., si así fuere necesario, se provocarán roturas en la fachada continua con retranqueos de 10 m., de fachada por 5 m., de fondo en toda la altura de la edificación sin superar en este caso los 120 m.
- La parcela de 8.008 m² de forma triangular, con fachada a la C/ Puig Campana tendrá una edificabilidad máxima de 4.000 m² t. La edificación en dicha parcela guardará un retranqueo mínimo a la zona verde y de equipamiento colindante de 10 metros.
- El espacio libre de parcela grafiado en planos con trama de puntos en las manzanas del polígono industrial "2ª Fase Polígono Salinetas", en el supuesto de demolición de las edificaciones preexistentes al presente Plan General, quedará sin validez y el espacio libre de parcela vendrá determinado por la aplicación de las condiciones de edificación de la presente zona de ordenación. Y en las manzanas del polígono industrial "Salinetas" se respetará el espacio libre privado grafiado en planos con trama de puntos según modificación puntual nº 22 y sobre el resto de parcela vendrá determinado por la aplicación de las condiciones de edificación de la presente zona de ordenación con un máximo de **0,8 m² t/m² s**

PROYECTO BÁSICO Y DE EJECUCIÓN DE CENTRO LOGÍSTICO
PETRER (ALICANTE)
ANEJO Nº 2: NORMATIVA URBANÍSTICA DEL PROYECTO

Tipología

1.- Las tipologías de la edificación pueden sistematizarse en torno a los dos grandes conceptos que las identifican biunívocamente:

a) Por su forma de ocupación de la parcela y su relación intrínseca a los espacios públicos y privados que las delimitan (contenedor o continente).

b) Por su función y uso dominante o característico (contenido). En tal manera se combinan ambos conceptos que a unas formas típicas corresponden usos característicos, y viceversa; sin perjuicio de que ciertas formas o usos puedan adaptarse a toda clase de usos y formas, respectivamente.

2.- Por su contenedor o forma de ocupación de la parcela y por su relación intrínseca a los espacios externos que las delimitan las tipologías de la edificación pueden globalmente subdividirse en:

a) Aislada, cuando el edificio queda total o parcialmente rodeado por terrenos de su misma titularidad o por espacios públicos, con sus cuatro fachadas exteriores.

b) Adosadas cuando el edificio y su parcela quedan parcialmente contiguos y en medianería con otros edificios, dejando desde ninguna hasta tres fachadas exteriores a terrenos de su misma titularidad o a espacios libres. El edificio podrá dejar en su propia parcela en espacio libre sólo delante, sólo detrás, delante y detrás o ninguno: en base a tales situaciones puede ser, Delantera, Cerrada, Trasera y Mediada, en función de su adosamiento colindante.

c) Subterránea, cuando todo o la mayoría del habitáculo está es el subsuelo.

3.- Por su contenido o sus usos y funciones globales características, las tipologías de la edificación pueden agruparse en:

a) Residenciales, bien como vivienda unifamiliar, bien colectiva, tanto como único uso, como con otros usos complementarios y compatibles, en todo o parte del inmueble.

b) Dotaciones Públicas y Equipamientos, en general, para edificios específicos o singulares adaptados, en origen, al uso concreto (escuelas, culturales, hospitalarios, espectáculos, deportivos, iglesias, etc.), o uso exclusivo terciario.

c) Industria o almacenamiento, específica para tales fines y compatibles con otros usos adaptados en el mismo edificio (vivienda, ocio, cultural, etc).

4.- La asignación de tipologías se realiza:

a) Asignación zonal o estructural

b) Asignación pormenorizada:

PROYECTO BÁSICO Y DE EJECUCIÓN DE CENTRO LOGÍSTICO
PETRER (ALICANTE)
ANEJO Nº 2: NORMATIVA URBANÍSTICA DEL PROYECTO

1) Tipología admisible

2) Tipología obligatoria Se podrá determinar en la asignación pormenorizada el grado o escalón convencional de los diferentes parámetros aplicables al solar o parcela. Al ser mínimo, salvo en tipología obligatoria, se podrán aplicar también los parámetros correspondientes de los números de orden de grado inferiores o con determinaciones físicas de mayores dimensiones mínimas.

* Tipologías características de zona: Cada zona en que se divide el Suelo Urbano o Urbanizable o No Urbanizable tienen asignadas una o varias tipologías admisibles dominantes, no obligatorias, que caracterizan morfológicamente a dicha zona, de tal manera que la ordenación pormenorizada asignará para las parcelas en ellas comprendidas una, y sólo una, de ellas.

* Tipología admisible: Cuando se señalase en la ordenación pormenorizada expresa y explícitamente una o varias tipologías admisibles, se entenderá que, se podrá edificar con cualquiera de ellas. Las tipologías admisibles se indican recuadradas en los planos de Ordenación Pormenorizada.

* Tipología obligatoria: Cuando se señalase expresa y explícitamente una tipología obligatoria se entenderá que en ese ámbito sólo se podrá edificar con esa tipología. Las tipologías obligatorias se indican dentro de un círculo en los planos de ordenación pormenorizada

PROYECTO BÁSICO Y DE EJECUCIÓN DE CENTRO LOGÍSTICO
PETRER (ALICANTE)

ANEJO Nº 2: NORMATIVA URBANÍSTICA DEL PROYECTO

TIPOLOGÍA	PARCELA		CUANTIFICACIÓN DE LA INTESIDAD							VOLUMEN	
	GRADO	TAMAÑO m ²	OCUPACIÓN							POR ZONA ALTURA	INDIVIDUA-LIZADA ALTURA (1)
			FRENTE MINIMO M	CÍRCULO INSCRITO Ø	RETRANQUEO			FONDO MÁXIMO M	PORCENTUAL %		
					LATERAL	FRENTE M	TESTERO				
AI	1*	≥10.000	50	50	5	10	5	-----	2	2	-----
	2*	≥5.000	40	50	5	10	5	-----	2	2	-----
	3	≥2.000	30	40	5	5	5	0,2 (6)	12	2	-----
	4	≥1.200	25	20	3	3	3	0,30 (6)	20	2	-----
	5	≥800	20	15	3	3	3	0,40 (6)	25	2	-----
	6	≥400	12	10	3	-----	3	0,5 (6)	30	2	-----
	1	≥1.200	25	25	5	5	5	0,40 (6)	30	-----	X
	2	≥500	25	20	3	3	3	0,53 (6)	35	-----	X
	3	≥400	15	15	3	3	3	0,53 (6)	40	-----	X
	1	1.000	20	20	-----	-----	-----	12 (7)	-----	-----	X
	2	500	15	15	-----	-----	-----	12 (7)	-----	-----	X
	3	250	10	-----	-----	-----	-----	12 (7)	-----	-----	X
	4	120	8	-----	-----	-----	-----	12 (7)	-----	-----	X
	1	1.000	20	20	-----	5	5	12 (7)	10 (2)	-----	X
	2	500	15	15	-----	5	5	12 (7)	20 (2)	-----	X
	3	250	10	-----	-----	3	3	12 (7)	20 (2)	-----	X
	4	120	8	-----	-----	3	3	12 (7)	20 (2)	-----	X
	1	1.000	20	20	-----	5	-----	12 (7)	-----	-----	X
	2	500	15	15	-----	5	-----	12 (7)	-----	-----	X
	3	250	10	-----	-----	3	-----	12 (7)	-----	-----	X
	4	120	8	-----	-----	3	-----	12 (7)	-----	-----	X
	1	1.000	20	20	-----	-----	-----	12 (7)	100 (3)	-----	X
	2	500	15	15	-----	-----	-----	12 (7)	100 (3)	-----	X
	3	250	10	-----	-----	-----	-----	12 (7)	100 (3)	-----	X
	4	120	8	-----	-----	-----	-----	12 (7)	100 (3)	-----	X
	1	-----	5	-----	-----	-----	-----	12 (7)	100	-----	-1
	1*	10.000	50	50	5	10	5	-----	40	1	-----
	2	2.000	30	30	5	10	5	-----	-----	2	-----
	3	1.000	20	20	3	5	3	-----	-----	2	-----
	4	500	15	15	3	3	3	-----	-----	2	-----
	1	2.000	30	30	-----	-----	-----	-----	-----	2	-----
	2	1.000	20	20	-----	-----	-----	-----	-----	2	-----
	3	500	15	15	-----	-----	-----	-----	-----	2	-----
	4	250	10	10	-----	-----	-----	-----	-----	2	-----
	1	2.000	30	30	-----	5	5	-----	-----	2	-----
	2	1.000	20	20	-----	5	5	-----	-----	2	-----
	3	500	15	15	-----	3	3	-----	-----	2	-----
	4	250	10	10	-----	3	3	-----	-----	2	-----
	1*	≥10.000	-----	50	5	10	5	-----	40	-----	-----
	2*	≥5.000	-----	40	5	10	5	-----	40	-----	-----
	3	≥2.000	40	30	5	5	5	-----	50	-----	X
	4	≥1.200	30	30	3	3	3	-----	50	-----	X
	5	≥800	20	20	3	3	3	-----	50	-----	X
	1	1.000	20	-----	3 (5)	3 (5)	12 (5)	-----	100 (3)	-----	X
	2	500	15	-----	3 (5)	3 (5)	12 (5)	-----	100 (3)	-----	X
	3	250	10	-----	3 (5)	3 (5)	12 (5)	-----	100 (3)	-----	X
	4	120	8	-----	3 (5)	3 (5)	12 (5)	-----	100 (3)	-----	X

CARACTERÍSTICAS SEGÚN TIPOLOGÍAS.

EN NUESTRO CASO , SE TRATA DE UNA TIPOLOGÍA AISLADA (AI) Y NOS BASARIAMOS EN LA SIGUIENTE PARTE DE LA TABLA , MAS CONCRETAMENTE EL 1º GRADO DE LA TIPOLOGIA AI:

TIPOLOGÍA	PARCELA		CUANTIFICACIÓN DE LA INTESIDAD							VOLUMEN	
	GRADO	TAMAÑO m ²	OCUPACIÓN							POR ZONA ALTURA	INDIVIDUA-LIZADA ALTURA (1)
			FRENTE MINIMO M	CÍRCULO INSCRITO Ø	RETRANQUEO			FONDO MÁXIMO M	PORCENTUAL %		
					LATERAL	FRENTE M	TESTERO				
AI	1*	10.000	50	50	5	10	5	-----	40	1	-----
	2	2.000	30	30	5	10	5	-----	-----	2	-----
	3	1.000	20	20	3	5	3	-----	-----	2	-----
	4	500	15	15	3	3	3	-----	-----	2	-----

6. CÁLCULO DE LA SUPERFICIE EDIFICABLE

Para el cálculo de la superficie edificable debemos de tener en cuenta los datos de superficie catastral , los retranqueos y el coeficiente de edificabilidad.

En nuestro caso se tratan de 5 parcelas catastrales las cuales en conjunto forma una de $7779 m^2$, aplicando el coeficiente de edificabilidad (en nuestro caso de 0,8) se llega a la conclusión que podemos llegar a un máximo de $6223 m^2$ de techo edificable.

Una vez tenemos los metros cuadrados de techo edificable pasamos a los parámetros de dimensionamiento de la nave, es decir , retranqueamos la parcela según la normativa la cual dictamina que :

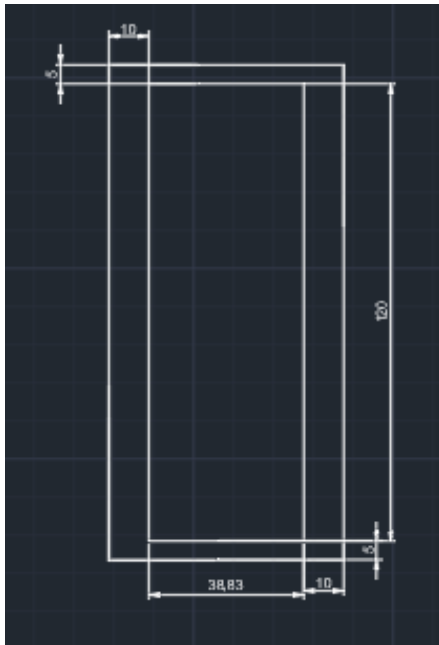

Los retranqueos laterales son de 10 metros por ambos lados y los retranqueos frontal y trasero son de 5m así como dicta la normativa.

Una vez retranqueada la superficie para aprovecharla al 100% se le otorga a la nave a construir unas características de 38.8 metros de frente de nave y 120 de longitud .

PROYECTO BÁSICO Y DE EJECUCIÓN DE CENTRO LOGÍSTICO
PETRER (ALICANTE)
ANEJO Nº 2: NORMATIVA URBANÍSTICA DEL PROYECTO

Con estos parámetros se calcula el área de dicha planta:

$$A = \text{FRENTE NAVE}(m) \times \text{LONGITUD NAVE}(m)$$

$$A = 38.8 m \times 120m = 4659 m^2$$

Para poder cumplir con las funciones de oficinas que el cliente nos exige , tendremos que realizar un altillo exclusivo para ese fin el cual constará de una superficie de $1553 m^2$, lo construimos de esas dimensiones para así poder aprovechar la diferencia hasta el área máxima de techo edificable.

$$A_{\text{altillo}} = A_{\text{techo}} - A_{\text{nave}}$$

$$A_{\text{altillo}} = 6223 m^2 - 4659 m^2$$

$$A_{\text{altillo}} = 1553 m^2$$



Altillo de oficinas . AUTOCAD

Al altillo se le otorga un total de 40 m de longitud puesto que de ancho coincide con el frente de nave, siendo así los $1553 m^2$ necesarios.

En resumen , nuestra nave será una nave aislada con retranqueos laterales de 10 metros y retranqueos frontales de 5m, de dimensiones 120 m de larga y 38,8 de ancha siendo su superficie de $4659 m^2$ y constando de un altillo de $1553 m^2$ cuyas dimensiones son 40 metros de larga y ancho igual al de frente de la nave.

PROYECTO BÁSICO Y DE EJECUCIÓN DE CENTRO LOGÍSTICO
PETRER (ALICANTE)
ANEJO Nº 2: NORMATIVA URBANÍSTICA DEL PROYECTO

7. EMPLAZAMIENTO CATASTRAL

A continuación exponemos el emplazamiento catastral de las 5 parcelas que conforman nuestra parcela total :

Parcela 1 :



PROYECTO BÁSICO Y DE EJECUCIÓN DE CENTRO LOGÍSTICO
PETRER (ALICANTE)
ANEJO Nº 2: NORMATIVA URBANÍSTICA DEL PROYECTO

Parcela 2 :

 SECRETARÍA DE ESTADO DE HACIENDA
DIRECCIÓN GENERAL DEL CATASTRO

CONSULTA DESCRIPTIVA Y GRÁFICA DE DATOS CATASTRALES DE BIEN INMUEBLE

Referencia catastral: 4005707XH9640N00011D

DATOS DESCRIPTIVOS DEL INMUEBLE	PARCELA
Localización: PL 2ª FASE POLIGONO SALINETA 2[M] N2-2 Suelo PARCELA M2 03610 PETRER [ALICANTE]	Superficie gráfica: 1.556 m2 Participación del inmueble: 100,00 % Tipo:
Clase: URBANO Uso principal: Suelo sin edif. Superficie construida: Año construcción:	

Este documento no es una certificación catastral, pero sus datos pueden ser verificados a través del "Acceso a datos catastrales no protegidos de la SEC"

PROYECTO BÁSICO Y DE EJECUCIÓN DE CENTRO LOGÍSTICO
PETRER (ALICANTE)
ANEJO Nº 2: NORMATIVA URBANÍSTICA DEL PROYECTO

Parcela 3 :

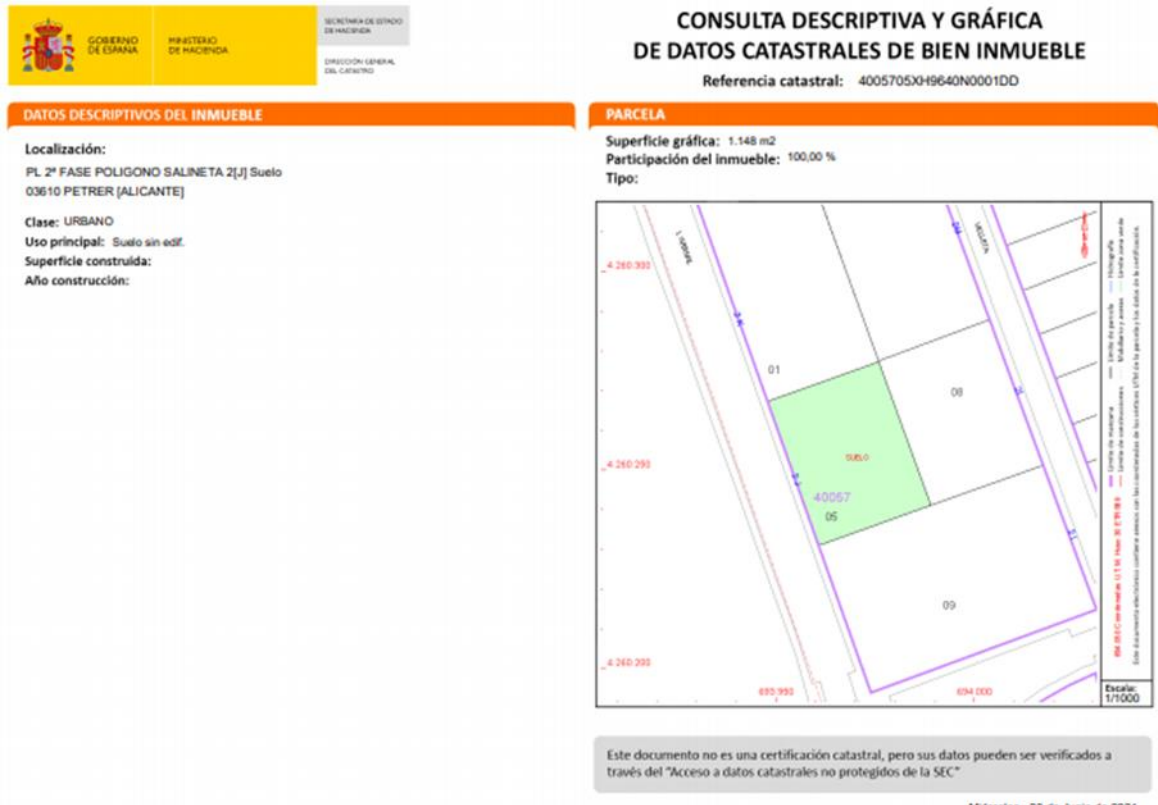

PROYECTO BÁSICO Y DE EJECUCIÓN DE CENTRO LOGÍSTICO
PETRER (ALICANTE)
ANEJO Nº 2: NORMATIVA URBANÍSTICA DEL PROYECTO

Parcela 4 :



GOBIERNO DE ESPAÑA
MINISTERIO DE HACIENDA
SECRETARÍA DE ESTADO DE HACIENDA
DIRECCIÓN GENERAL DEL CATASTRO

CONSULTA DESCRIPTIVA Y GRÁFICA DE DATOS CATASTRALES DE BIEN INMUEBLE

Referencia catastral: 4005708XH9640N0001JD

DATOS DESCRIPTIVOS DEL INMUEBLE

Localización:
PL 2ª FASE POLIGONO SALINETA 2[1] N2-1 Suelo [I-1]
03610 PETRER (ALICANTE)

Clase: URBANO
Uso principal: Suelo sin edif.
Superficie construida:
Año construcción:

PARCELA

Superficie gráfica: 1.159 m2
Participación del inmueble: 100,00 %
Tipo:



Este documento no es una certificación catastral, pero sus datos pueden ser verificados a través del "Acceso a datos catastrales no protegidos de la SEC"

PROYECTO BÁSICO Y DE EJECUCIÓN DE CENTRO LOGÍSTICO
PETRER (ALICANTE)
ANEJO Nº 2: NORMATIVA URBANÍSTICA DEL PROYECTO

Parcela 5 :

 SECRETARÍA DE ESTADO DE HACIENDA
DIRECCIÓN GENERAL DEL CATASTRO

CONSULTA DESCRIPTIVA Y GRÁFICA DE DATOS CATASTRALES DE BIEN INMUEBLE

Referencia catastral: 4005709X049640N0001ED

DATOS DESCRIPTIVOS DEL INMUEBLE	PARCELA
Localización: PL 2ª FASE POLIGONO SALINETA 2[1] N2-2 Suelo I-2 03610 PETRER (ALICANTE)	Superficie gráfica: 2.349 m ² Participación del inmueble: 100,00 % Tipo:
Clase: URBANO Uso principal: Suelo sin edif. Superficie construida: Año construcción:	 <p>Este documento no es una certificación catastral, pero sus datos pueden ser verificados a través del "Acceso a datos catastrales no protegidos de la SEC"</p>

PROYECTO BÁSICO Y DE EJECUCIÓN DE CENTRO LOGÍSTICO
PETRER (ALICANTE)
ANEJO Nº 2: NORMATIVA URBANÍSTICA DEL PROYECTO

PETRER, JULIO DE 2021
INGENIERO MECÁNICO

A handwritten signature in black ink, consisting of a large, stylized initial 'F' followed by the name 'Francisco José V.M.' written in a cursive script.

FRANCISCO JOSÉ VERDÚ MARTÍ



° V-K V

GESTIÓN DE RESIDUOS

PROYECTO BÁSICO Y DE EJECUCIÓN DE CENTRO LOGÍSTICO EN PETRER (ALICANTE)

ALUMNO: FRANCISCO JOSÉ VERDÚ MARTÍ

TUTOR: FRANCISCO JAVIER PELLICER CLIMENT



UNIVERSITAT
POLITÈCNICA
DE VALÈNCIA

ÍNDICE

DOCUMENTO.....	1
GESTIÓN DE RESIDUOS	1
ÍNDICE	2
1 OBJETO	3
2 OBJETIVOS	3
3 ÁMBITO DE APLICACIÓN	3
4 OBLIGACIONES DEL PRODUCTOR DE RESIDUOS DE CONSTRUCCIÓN Y DEMOLICIÓN	4
5 OBLIGACIONES DEL POSEEDOR DE RESIDUOS DE CONSTRUCCIÓN Y DEMOLICIÓN	5
6 Régimen de control de la producción, posesión y gestión de los residuos de construcción y demolición.....	7
7 ENTREGA AL GESTOR	8
8 OBLIGACIONES DEL GESTOR.....	8
9 DEPÓSITO EN VERTEDERO	9
10 ACTIVIDADES DE RECOGIDA, TRANSPORTE Y ALMACENAMIENTO DE RESIDUOS DE CONSTRUCCIÓN Y DEMOLICIÓN.....	9
11 PLANIFICACIÓN SOBRE RESIDUOS DE CONSTRUCCIÓN Y DEMOLICIÓN	10
12 CONTROL DOCUMENTAL SOBRE LA GESTIÓN DE LOS RESIDUOS	10
13 VERTIDOS ACCIDENTALES EN EL SUELO	10
14 RETIRADA Y LIMPIEZA UNA VEZ TERMINADA LA OBRA	11
OPERACIONES DE REUTILIZACIÓN, VALORIZACIÓN O ELIMINACIÓN A QUE SE DESTINARÁN LOS RESIDUOS QUE SE GENERARÁN EN LA OBRA.	11
15 RESPONSABILIDAD ADMINISTRATIVA Y RÉGIMEN SANCINADOR.....	17
16 PRESCRIPCIONES EN RELACIÓN CON EL ALMACENAMIENTO, MANEJO, SEPARACIÓN Y OTRAS OPERACIONES DE GESTIÓN DE LOS RESIDUOS DE CONSTRUCCIÓN Y DEMOLICIÓN.	17

ANEJO 3:GESTIÓN DE RESIDUOS

1 OBJETO

A continuación se va a proceder a definir el anexo encargado de la gestión de residuos , para ello vamos a citar textualmente varios párrafos procedentes de Real Decreto 105/2008, de 1 de febrero y del documento del ministerio de fomento (documento 5 : gestión de residuos), por el que se regula la producción y gestión de los residuos de construcción y demolición.

2 OBJETIVOS

- a) Garantizar que los residuos se gestionarán sin poner en peligro la salud humana, mejorando la calidad de vida de los ciudadanos de la Comunidad Valenciana.
- b) Dar prioridad a las actuaciones tendentes a prevenir y reducir la cantidad de residuos generados y su peligrosidad.
- c) Obtener un alto nivel de protección, utilizando procedimientos o métodos que no provoquen incomodidad por el ruido o los olores, no atenten contra los paisajes o lugares de especial interés, ni perjudiquen el medio ambiente creando riesgos para el agua, el aire, el suelo, la flora y la fauna.
- d) Desarrollar instrumentos de planificación, inspección y control que favorezcan la suficiencia, seguridad y eficiencia de las actividades de gestión de los residuos.
- e) Asegurar la información a los ciudadanos sobre la acción pública en materia de gestión de los residuos, promoviendo su participación en el desarrollo de las acciones previstas.

3 ÁMBITO DE APLICACIÓN

Este real decreto será de aplicación a los residuos de construcción y demolición como residuo de construcción y demolición y residuo inerte , con excepción de:

- a) Las tierras y piedras no contaminadas por sustancias peligrosas reutilizadas en la misma obra, en una obra distinta o en una actividad de restauración, acondicionamiento o relleno, siempre y cuando pueda acreditarse de forma fehaciente su destino a reutilización.
- b) Los residuos de industrias extractivas regulados por la Directiva 2006/21/CE, de 15 de marzo.
- c) Los lodos de dragado no peligrosos reubicados en el interior de las aguas superficiales derivados de las actividades de gestión de las aguas y de las vías navegables, de prevención de las inundaciones o de mitigación de los efectos de las

inundaciones o las sequías, reguladas por el Texto Refundido de la Ley de Aguas, por la Ley 48/2003, de 26 de noviembre, de régimen económico y de prestación de servicios de los puertos de interés general, y por los tratados internacionales de los que España sea parte.

2. A los residuos que se generen en obras de construcción o demolición y estén regulados por legislación específica sobre residuos, cuando estén mezclados con otros residuos de construcción y demolición, les será de aplicación este real decreto en aquellos aspectos no contemplados en aquella legislación

4 OBLIGACIONES DEL PRODUCTOR DE RESIDUOS DE CONSTRUCCIÓN Y DEMOLICIÓN

1. Además de los requisitos exigidos por la legislación sobre residuos, el productor de residuos de construcción y demolición deberá cumplir con las siguientes obligaciones:

a) Incluir en el proyecto de ejecución de la obra un estudio de gestión de residuos de construcción y demolición, que contendrá como mínimo:

1.º Una estimación de la cantidad, expresada en toneladas y en metros cúbicos, de los residuos de construcción y demolición que se generarán en la obra, codificados con arreglo a la lista europea de residuos publicada por Orden MAM/304/2002, de 8 de febrero, por la que se publican las operaciones de valorización y eliminación de residuos y la lista europea de residuos, o norma que la sustituya.

2.º Las medidas para la prevención de residuos en la obra objeto del proyecto.

3.º Las operaciones de reutilización, valorización o eliminación a que se destinarán los residuos que se generarán en la obra.

4.º Las medidas para la separación de los residuos en obra, en particular, para el cumplimiento por parte del poseedor de los residuos, de la obligación establecida en el apartado 5 del artículo 5.

5.º Los planos de las instalaciones previstas para el almacenamiento, manejo, separación y, en su caso, otras operaciones de gestión de los residuos de construcción y demolición dentro de la obra. Posteriormente, dichos planos podrán ser objeto de adaptación a las características particulares de la obra y sus sistemas de ejecución, previo acuerdo de la dirección facultativa de la obra.

6.º Las prescripciones del pliego de prescripciones técnicas particulares del proyecto, en relación con el almacenamiento, manejo, separación y, en su caso, otras operaciones de gestión de los residuos de construcción y demolición dentro de la obra.

ANEJO 3:GESTIÓN DE RESIDUOS

7.º Una valoración del coste previsto de la gestión de los residuos de construcción y demolición que formará parte del presupuesto del proyecto en capítulo independiente.

b) En obras de demolición, rehabilitación, reparación o reforma, hacer un inventario de los residuos peligrosos que se generarán, que deberá incluirse en el estudio de gestión a que se refiere la letra a) del apartado 1, así como prever su retirada selectiva, con el fin de evitar la mezcla entre ellos o con otros residuos no peligrosos, y asegurar su envío a gestores autorizados de residuos peligrosos.

c) Disponer de la documentación que acredite que los residuos de construcción y demolición realmente producidos en sus obras han sido gestionados, en su caso, en obra o entregados a una instalación de valorización o de eliminación para su tratamiento por gestor de residuos autorizado, en los términos recogidos en este real decreto y, en particular, en el estudio de gestión de residuos de la obra o en sus modificaciones. La documentación correspondiente a cada año natural deberá mantenerse durante los cinco años siguientes.

d) En el caso de obras sometidas a licencia urbanística, constituir, cuando proceda, en los términos previstos en la legislación de las comunidades autónomas, la fianza o garantía financiera equivalente que asegure el cumplimiento de los requisitos establecidos en dicha licencia en relación con los residuos de construcción y demolición de la obra.

2. En el caso de obras de edificación, cuando se presente un proyecto básico para la obtención de la licencia urbanística, dicho proyecto contendrá, al menos, los documentos referidos en los números 1.º, 2.º, 3.º, 4.º y 7.º de la letra a) y en la letra b) del apartado 1.

5 OBLIGACIONES DEL POSEEDOR DE RESIDUOS DE CONSTRUCCIÓN Y DEMOLICIÓN

1. Además de las obligaciones previstas en la normativa aplicable, la persona física o jurídica que ejecute la obra estará obligada a presentar a la propiedad de la misma un plan que refleje cómo llevará a cabo las obligaciones que le incumban en relación con los residuos de construcción y demolición que se vayan a producir en la obra, en particular las recogidas en el artículo 4.1. y en este documento . El plan, una vez aprobado por la dirección facultativa y aceptado por la propiedad, pasará a formar parte de los documentos contractuales de la obra.

2. El poseedor de residuos de construcción y demolición, cuando no proceda a gestionarlos por sí mismo, y sin perjuicio de los requerimientos del proyecto aprobado, estará obligado a entregarlos a un gestor de residuos o a participar en un acuerdo

ANEJO 3:GESTIÓN DE RESIDUOS

voluntario o convenio de colaboración para su gestión. Los residuos de construcción y demolición se destinarán preferentemente, y por este orden, a operaciones de reutilización, reciclado o a otras formas de valorización.

3. La entrega de los residuos de construcción y demolición a un gestor por parte del poseedor habrá de constar en documento fehaciente, en el que figure, al menos, la identificación del poseedor y del productor, la obra de procedencia y, en su caso, el número de licencia de la obra, la cantidad, expresada en toneladas o en metros cúbicos, o en ambas unidades cuando sea posible, el tipo de residuos entregados, codificados con arreglo a la lista europea de residuos publicada por Orden MAM/304/2002, de 8 de febrero, o norma que la sustituya, y la identificación del gestor de las operaciones de destino.

Cuando el gestor al que el poseedor entregue los residuos de construcción y demolición efectúe únicamente operaciones de recogida, almacenamiento, transferencia o transporte, en el documento de entrega deberá figurar también el gestor de valorización o de eliminación ulterior al que se destinarán los residuos.

En todo caso, la responsabilidad administrativa en relación con la cesión de los residuos de construcción y demolición por parte de los poseedores a los gestores se regirá por lo establecido en el artículo 33 de la Ley 10/1998, de 21 de abril.

4. El poseedor de los residuos estará obligado, mientras se encuentren en su poder, a mantenerlos en condiciones adecuadas de higiene y seguridad, así como a evitar la mezcla de fracciones ya seleccionadas que impida o dificulte su posterior valorización o eliminación.

5. Los residuos de construcción y demolición deberán separarse en las siguientes fracciones, cuando, de forma individualizada para cada una de dichas fracciones, la cantidad prevista de generación para el total de la obra supere las siguientes cantidades:

Hormigón: 80 t.

Ladrillos, tejas, cerámicos: 40 t.

Metal: 2 t.

Madera: 1 t.

Vidrio: 1 t.

Plástico: 0,5 t.

Papel y cartón: 0,5 t.

La separación en fracciones se llevará a cabo preferentemente por el poseedor de los residuos de construcción y demolición dentro de la obra en que se produzcan. Cuando

por falta de espacio físico en la obra no resulte técnicamente viable efectuar dicha separación en origen, el poseedor podrá encomendar la separación de fracciones a un gestor de residuos en una instalación de tratamiento de residuos de construcción y demolición externa a la obra. En este último caso, el poseedor deberá obtener del gestor de la instalación documentación acreditativa de que éste ha cumplido, en su nombre, la obligación recogida en el presente apartado.

6. El órgano competente en materia medioambiental de la comunidad autónoma en que se ubique la obra, de forma excepcional, y siempre que la separación de los residuos no haya sido especificada y presupuestada en el proyecto de obra, podrá eximir al poseedor de los residuos de construcción y demolición de la obligación de separación de alguna o de todas las anteriores fracciones.

7. El poseedor de los residuos de construcción y demolición estará obligado a sufragar los correspondientes costes de gestión y a entregar al productor los certificados y demás documentación acreditativa de la gestión de los residuos a que se hace referencia en el apartado 3, así como a mantener la documentación correspondiente a cada año natural durante los cinco años siguientes.

6 Régimen de control de la producción, posesión y gestión de los residuos de construcción y demolición.

1. Las comunidades autónomas y las entidades locales colaborarán y se prestarán la asistencia mutua que pudieran precisar para el cumplimiento de las funciones que, respectivamente, les atribuye la legislación sobre residuos, en particular en relación con la autorización, vigilancia, inspección y sanción de la producción, posesión y gestión de residuos de construcción y demolición.

2. La legislación de las comunidades autónomas podrá exigir la constitución de una fianza u otra garantía financiera equivalente, vinculada al otorgamiento de la licencia municipal de obras al productor de residuos de construcción y demolición, en cuantía suficiente para garantizar el cumplimiento de las obligaciones que le impone este real decreto.

3. En aquellas obras cuyo proyecto, de acuerdo con el artículo 4, incluya un estudio de gestión de residuos de la obra, el cálculo de la cuantía de la fianza o garantía financiera equivalente establecida en el apartado anterior, se basará en el presupuesto de dicho estudio. No obstante, si se considera que el presupuesto ha sido elaborado de modo infundado a la baja, se podrá elevar motivadamente dicha fianza.

7 ENTREGA AL GESTOR

-Se entregará al gestor los residuos generados y se tramitará el proceso necesario de tratamiento de los mismos.

-Los residuos a entregar al gestor deberán estar debidamente separados y etiquetados.

-Se llevará un control documental y registral sobre la cantidad y tipo de residuo que se entregará al gestor.

8 OBLIGACIONES DEL GESTOR

a) En el supuesto de actividades de gestión sometidas a autorización por la legislación de residuos, llevar un registro en el que, como mínimo, figure la cantidad de residuos gestionados, expresada en toneladas y en metros cúbicos, el tipo de residuos, codificados con arreglo a la lista europea de residuos publicada por Orden MAM/304/2002, de 8 de febrero, o norma que la sustituya, la identificación del productor, del poseedor y de la obra de donde proceden, o del gestor, cuando procedan de otra operación anterior de gestión, el método de gestión aplicado, así como las cantidades, en toneladas y en metros cúbicos, y destinos de los productos y residuos resultantes de la actividad.

b) Poner a disposición de las administraciones públicas competentes, a petición de las mismas, la información contenida en el registro mencionado en la letra a). La información referida a cada año natural deberá mantenerse durante los cinco años siguientes.

c) Extender al poseedor o al gestor que le entregue residuos de construcción y demolición, en los términos recogidos en este real decreto, los certificados acreditativos de la gestión de los residuos recibidos, especificando el productor y, en su caso, el número de licencia de la obra de procedencia. Cuando se trate de un gestor que lleve a cabo una operación exclusivamente de recogida, almacenamiento, transferencia o transporte, deberá además transmitir al poseedor o al gestor que le entregó los residuos, los certificados de la operación de valorización o de eliminación subsiguiente a que fueron destinados los residuos.

d) En el supuesto de que carezca de autorización para gestionar residuos peligrosos, deberá disponer de un procedimiento de admisión de residuos en la instalación que asegure que, previamente al proceso de tratamiento, se detectarán y se separarán, almacenarán adecuadamente y derivarán a gestores autorizados de residuos peligrosos aquellos que tengan este carácter y puedan llegar a la instalación mezclados

con residuos no peligrosos de construcción y demolición. Esta obligación se entenderá sin perjuicio de las responsabilidades en que pueda incurrir el productor, el poseedor o, en su caso, el gestor precedente que haya enviado dichos residuos a la instalación.

9 DEPÓSITO EN VERTEDERO

-El gestor de los residuos entregará periódicamente un informe sobre los residuos depositados en vertedero, haciendo referencia al volumen y tipología de los residuos.

-Se prohíbe el depósito en vertedero de residuos de construcción y demolición que no hayan sido sometidos a alguna operación de tratamiento previo.

Esta disposición no se aplicará a los residuos inertes cuyo tratamiento sea técnicamente inviable ni a los residuos de construcción y demolición cuyo tratamiento no contribuya a los objetivos establecidos en el artículo 1 ni a reducir los peligros para la salud humana o el medio ambiente.

-La legislación de las comunidades autónomas podrá eximir de la aplicación del apartado anterior a los vertederos de residuos no peligrosos o inertes de construcción o demolición en poblaciones aisladas que cumplan con la definición que para este concepto recoge el artículo 2 del Real Decreto 1481/2001, de 27 de diciembre, por el que se regula la eliminación de residuos mediante depósito en vertedero, siempre que el vertedero se destine a la eliminación de residuos generados únicamente en esa población aislada.

10 ACTIVIDADES DE RECOGIDA, TRANSPORTE Y ALMACENAMIENTO DE RESIDUOS DE CONSTRUCCIÓN Y DEMOLICIÓN

Los titulares de actividades en las que se desarrollen operaciones de recogida, transporte y almacenamiento de residuos no peligrosos de construcción y demolición deberán notificarlo al órgano competente en materia medioambiental de la comunidad autónoma correspondiente, quedando debidamente registradas estas actividades en la forma que establezca la legislación de las comunidades autónomas. La legislación de las comunidades autónomas podrá someter a autorización el ejercicio de estas actividades.

11 PLANIFICACIÓN SOBRE RESIDUOS DE CONSTRUCCIÓN Y DEMOLICIÓN

- a) La previsión de la cantidad de residuos de construcción y demolición que se producirán durante el período de vigencia del plan, desglosando las cantidades de residuos peligrosos y de residuos no peligrosos, y codificados con arreglo a la lista europea de residuos publicada por Orden MAM/304/2002, de 8 de febrero, o norma que la sustituya.
- b) Los objetivos específicos de prevención, reutilización, reciclado, otras formas de valorización y eliminación, así como los plazos para alcanzarlos.
- c) Las medidas a adoptar para conseguir dichos objetivos, incluidas las medidas de carácter económico.
- d) Los lugares e instalaciones apropiados para la eliminación de los residuos.
- e) La estimación de los costes de las operaciones de prevención, valorización y eliminación.
- f) Los medios de financiación.
- g) El procedimiento de revisión.

12 CONTROL DOCUMENTAL SOBRE LA GESTIÓN DE LOS RESIDUOS

-El gestor deberá llevar un registro con los siguientes datos: Origen de los residuos, identificación del productor; cantidad, naturaleza y código de identificación; fecha de recepción de los residuos; cantidades recuperadas y tipo de materiales y; rechazo del residuo con cantidades, tipo y destino

-Este registro estará actualizado y a disposición de las Administraciones Públicas o Ambientales competentes, emitiendo bimensualmente informe de la situación

13 VERTIDOS ACCIDENTALES EN EL SUELO

- Si se producen vertidos accidentales de residuos en el suelo, estos deberán ser tratados por gestor independiente y capacitado para su recogida y descontaminación

14 RETIRADA Y LIMPIEZA UNA VEZ TERMINADA LA OBRA

-Una vez terminada la obra, en sus diferentes fases, se deberá de retirar todo tipo de residuo generado de construcción y demolición según lo indicado en las prescripciones anteriores.

OPERACIONES DE REUTILIZACIÓN, VALORIZACIÓN O ELIMINACIÓN A QUE SE DESTINARÁN LOS RESIDUOS QUE SE GENERARÁN EN LA OBRA.

El desarrollo de actividades de valorización de residuos de construcción y demolición requerirá autorización previa de la ENTIDAD DE RESIDUOS DE LA COMUNIDAD VALENCIANA.

La autorización podrá ser otorgada para una o varias de las operaciones que se vayan a realizar, y sin perjuicio de las autorizaciones o licencias exigidas por cualquier otra normativa aplicable a la actividad. Se otorgará por un plazo de tiempo determinado, y podrá ser renovado por períodos sucesivos.

La autorización sólo se concederá previa inspección de las instalaciones en las que vaya a desarrollarse la actividad y comprobación de la cualificación de los técnicos responsables de su dirección y de que está prevista la adecuada formación profesional del personal encargado de su explotación.

Los áridos reciclados obtenidos como producto de una operación de valorización de residuos de construcción y demolición deberán cumplir los requisitos técnicos y legales para el uso a que se destinen.

La legislación de las comunidades autónomas podrá eximir de la autorización administrativa regulada en los apartados 1 a 3 del artículo 8, del R. D. 105/2008, a los poseedores que se ocupen de la valorización de los residuos no peligrosos de construcción y demolición en la misma obra en que se han producido, fijando los tipos y cantidades de residuos y las condiciones en las que la actividad puede quedar dispensada de la autorización.

Las actividades de valorización de residuos reguladas se ajustarán a lo establecido en el proyecto de obra. En particular, la dirección facultativa de la obra deberá aprobar los medios previstos para dicha valorización in situ.

En todo caso, estas actividades se llevarán a cabo sin poner en peligro la salud humana y sin utilizar procedimientos ni métodos que perjudiquen al medio ambiente y, en particular, al agua, al aire, al suelo, a la fauna o a la flora, sin provocar molestias por ruido ni olores y sin dañar el paisaje y los espacios naturales que gocen de algún tipo de protección de acuerdo con la legislación aplicable.

Las actividades a las que sea de aplicación la exención definida anteriormente deberán quedar obligatoriamente registradas en la forma que establezcan las comunidades autónomas.

ANEJO 3: GESTIÓN DE RESIDUOS

La actividad de tratamiento de residuos de construcción y demolición mediante una planta móvil, cuando aquélla se lleve a cabo en un centro fijo de valorización o de eliminación de residuos, deberá preverse en la autorización otorgada a dicho centro fijo, y cumplir con los requisitos establecidos en la misma

Se prohíbe el depósito en vertedero de residuos de construcción y demolición que no hayan sido sometidos a alguna operación de tratamiento previo.

La anterior prohibición no se aplicará a los residuos inertes cuyo tratamiento sea técnicamente inviable ni a los residuos de construcción y demolición cuyo tratamiento no contribuya a los objetivos establecidos en el artículo 1 del R. D. 105/2008., ni a reducir los peligros para la salud humana o el medio ambiente.

La legislación de las comunidades autónomas podrá eximir de la aplicación del apartado anterior a los vertederos de residuos no peligrosos o inertes de construcción o demolición en poblaciones aisladas que cumplan con la definición que para este concepto recoge el artículo 2 del Real Decreto 1481/2001, de 27 de diciembre, por el que se regula la eliminación de residuos mediante depósito en vertedero, siempre que el vertedero se destine a la eliminación de residuos generados únicamente en esa población aislada.

Los titulares de actividades en las que se desarrollen operaciones de recogida, transporte y almacenamiento de residuos no peligrosos de construcción y demolición deberán notificarlo a la ENTIDAD DE RESIDUOS DE LA COMUNIDAD VALENCIA, como órgano competente en materia medioambiental de la comunidad autónoma, quedando debidamente registradas estas actividades en la forma que establezca la legislación de las comunidades autónomas. La legislación de las comunidades autónomas podrá someter a autorización el ejercicio de estas actividades.

La utilización de residuos inertes procedentes de actividades de construcción o demolición en la restauración de un espacio ambientalmente degradado, en obras de acondicionamiento o relleno, podrá ser considerada una operación de valorización, y no una operación de eliminación de residuos en vertedero, cuando se cumplan los siguientes requisitos:

Que la ENTIDAD DE RESIDUOS DE LA COMUNIDAD VALENCIANA, como órgano competente en materia medioambiental de la comunidad autónoma así lo haya declarado antes del inicio de las operaciones de gestión de los residuos.

Que la operación se realice por un GESTOR de residuos sometido a autorización administrativa de valorización de residuos. No se exigirá autorización de GESTOR de residuos para el uso de aquellos materiales obtenidos en una operación de valorización de residuos de construcción y demolición que no posean la calificación jurídica de residuo y cumplan los requisitos técnicos y legales para el uso al que se destinen.

Que el resultado de la operación sea la sustitución de recursos naturales que, en caso contrario, deberían haberse utilizado para cumplir el fin buscado con la obra de restauración, acondicionamiento o relleno.

Los requisitos establecidos en el apartado 1, del R. D. 105/2008, se exigirán sin perjuicio de la aplicación, en su caso, del Real Decreto 975/2009, de 12 de junio, sobre gestión de los residuos

ANEJO 3: GESTIÓN DE RESIDUOS

de las industrias extractivas y de protección y rehabilitación del espacio afectado por actividades mineras.

Las administraciones públicas fomentarán la utilización de materiales y residuos inertes procedentes de actividades de construcción o demolición en la restauración de espacios ambientalmente degradados, obras de acondicionamiento o relleno, cuando se cumplan los requisitos establecidos en el apartado 1., del R. D. 105/2008. En particular, promoverán acuerdos voluntarios entre los responsables de la correcta gestión de los residuos y los responsables de la restauración de los espacios ambientalmente degradados, o con los titulares de obras de acondicionamiento o relleno.

La eliminación de los residuos se realizará, en todo caso, mediante sistemas que acrediten la máxima seguridad con la mejor tecnología disponible y se limitará a aquellos residuos o fracciones residuales no susceptibles de valorización de acuerdo con las mejores tecnologías disponibles.

Se procurará que la eliminación de residuos se realice en las instalaciones adecuadas más próximas y su establecimiento deberá permitir, a la Comunidad Valenciana, la autosuficiencia en la gestión de todos los residuos originados en su ámbito territorial.

Todo residuo potencialmente valorizable deberá ser destinado a este fin, evitando su eliminación: de acuerdo con el número 1 del artículo 18, de la Ley 10/2000.

De acuerdo con la normativa de la Unión Europea, reglamentariamente se establecerán los criterios técnicos para la construcción y explotación de cada clase de vertedero, así como el procedimiento de admisión de residuos en los mismos. A estos efectos, deberán distinguirse las siguientes clases de vertederos:

- a) Vertedero para residuos peligrosos.
- b) Vertedero para residuos no peligrosos.
- c) Vertedero para residuos inertes.

En la Comunidad Valenciana, las operaciones de gestión de residuos se llevarán a cabo sin poner en peligro la salud humana y sin utilizar procedimientos ni métodos que puedan perjudicar el medio ambiente y, en particular, sin crear riesgos para el agua, el aire o el suelo, ni para la fauna o flora, sin provocar incomodidades por el ruido o los olores y sin atentar contra los paisajes y lugares de especial interés.

Queda prohibido el abandono, vertido o eliminación incontrolada de residuos en todo el territorio de la Comunidad Valenciana, así como toda mezcla o dilución de los mismos que dificulte su gestión.

Los residuos pueden ser gestionados por los productores o poseedores en los propios centros que se generan o en plantas externas, quedando sometidos al régimen de intervención administrativa establecido en la Ley 10/2000, en función de la categoría del residuo de que se trate.

Asimismo, para las actividades de eliminación de residuos urbanos o municipales o para aquellos operaciones de gestión de residuos no peligrosos que se determinen

ANEJO 3:GESTIÓN DE RESIDUOS

reglamentariamente, podrá exigirse un seguro de responsabilidad civil o la prestación de cualquier otra garantía financiera que, a juicio de la administración autorizante y con el alcance que reglamentariamente se establezca, sea suficiente para cubrir el riesgo de la reparación de daños y del deterioro del medio ambiente y la correcta ejecución del servicio

Las operaciones de valorización y eliminación de residuos deberán estar autorizadas por la Conselleria competente en Medio Ambiente, que la concederá previa comprobación de las instalaciones en las que vaya a desarrollarse la actividad y sin perjuicio de las demás autorizaciones o licencias exigidas por otras disposiciones.

Las operaciones de valorización y eliminación deberán ajustarse a las determinaciones contenidas en los Planes Autonómicos de Residuos y en los requerimientos técnicos que reglamentariamente se desarrollen para cada tipo de instalación teniendo en cuenta las tecnologías menos contaminantes.

Estas autorizaciones, así como sus prórrogas, deberán concederse por tiempo determinado. En los supuestos de los residuos peligrosos, las prórrogas se concederán previa inspección de las instalaciones. En los restantes supuestos, la prórroga se entenderá concedida por anualidades, salvo manifestación expresa de los interesados o la administración.

Los gestores que realicen alguna de las operaciones reguladas en el presente artículo deberán estar inscritos en el Registro General de Gestores de Residuos de la Comunidad Valenciano y llevarán un registro documental en el que se harán constar la cantidad, naturaleza, origen, destino, frecuencia de recogida, método de valorización o eliminación de los residuos gestionados. Dicho registro estará a disposición de la Conselleria competente en Medio Ambiente, debiendo remitir resúmenes anuales en la forma y con el contenido que se determine reglamentariamente.

La Generalitat establecerá reglamentariamente para cada tipo de actividad las operaciones de valorización y eliminación de residuos no peligrosos realizados por los productores en sus propios centros de producción que podrán quedar exentas de autorización administrativa.

Estas operaciones estarán sujetas a la obligatoria notificación e inscripción en el Registro General de Gestores de Residuos de la Comunidad Valenciana.

Los titulares de actividades en los que se desarrollen operaciones de gestión de residuos no peligrosos distintas a la valorización o eliminación deberán notificarlo a la Conselleria competente en medio ambiente

Las operaciones de eliminación consistentes en el depósito de residuos en vertederos deberá realizarse de conformidad con lo establecido en la presente ley y sus normas de desarrollo, impidiendo o reduciendo cualquier riesgo para la salud humana así como los efectos negativos en el medio ambiente y, en particular, la contaminación de las aguas superficiales, las aguas subterráneas, el suelo y el aire, incluido el efecto invernadero.

Las obligaciones establecidas en el apartado anterior serán exigibles durante todo el ciclo de vida del vertedero, alcanzando las actividades de mantenimiento y vigilancia y control hasta al menos 30 años después de su cierre.

ANEJO 3:GESTIÓN DE RESIDUOS

Sólo podrán depositarse en un vertedero, independientemente de su clase, aquellos residuos que hayan sido objeto de tratamiento. Esta disposición no se aplicará a los residuos inertes cuyo tratamiento sea técnicamente inviable o a aquellos residuos cuyo tratamiento no contribuya a impedir o reducir los peligros para el medio ambiente o para la salud humana.

Los residuos que se vayan a depositar en un vertedero, independientemente de su clase, deberán cumplir con los criterios de admisión que se desarrollen reglamentariamente.

Los vertederos de residuos inertes sólo podrán acoger residuos inertes.

Queda prohibida la dilución o mezcla de residuos únicamente para cumplir los criterios de admisión de los residuos, ni antes ni durante las operaciones de vertido.

Además de lo previsto en este ANEJO DE GESTIÓN DE RESIDUOS DE CONSTRUCCIÓN Y DEMOLICIÓN, las operaciones y actividades en las que los trabajadores estén expuestos o sean susceptibles de estar expuestos a fibras de amianto o de materiales que lo contengan se regirán, en lo que se refiere a prevención de riesgos laborales, por el Real Decreto 396/2006, de 31 de marzo, por el que se establecen las disposiciones mínimas de seguridad y salud aplicables a los trabajos con riesgo de exposición al amianto.

En cuanto a la Previsión de operaciones de Reutilización, se adopta el criterio de establecerse "en la misma obra" o por el contrario "en emplazamientos externos". En este último caso se identifica el destino previsto.

Para ello se han marcado en las casillas grises, según lo que se prevea aplicar en la obra

La columna de "destino previsto inicialmente" se opta por:

1. propia obra ó
2. externo

	Operación prevista	Destino previsto inicialmente
X	No se prevé operación de reutilización alguna	
	Reutilización de tierras procedentes de la excavación	
	Reutilización de residuos minerales o pétreos en áridos reciclados o en urbanización	
	Reutilización de materiales cerámicos	
	Reutilización de materiales no pétreos: madera, vidrio,...	
	Reutilización de materiales metálicos	
	Otros (indicar)	

Respecto a la Previsión de operaciones de Valoración "in situ" de los residuos generados, se aportan la previsión en las casillas azules, de las que se prevean en la obras.

PROYECTO BÁSICO Y DE EJECUCIÓN DE CENTRO LOGÍSTICO
 PETRER (ALICANTE)
ANEJO 3:GESTIÓN DE RESIDUOS

X	No se prevé operación alguna de valoración "in situ"
	Utilización principal como combustible o como otro medio de generar energía
	Recuperación o regeneración de disolventes
	Reciclado o recuperación de sustancias orgánicas que utilizan no disolventes Reciclado y recuperación de metales o compuestos metálicos
	Reciclado o recuperación de otras materias inorgánicas
	Regeneración de ácidos y bases
	Tratamiento de suelos, para una mejora ecológica de los mismos.
	Acumulación de residuos para su tratamiento según el Anexo 11.Bde la Decisión Comisión 96/350/CE.
	Otros (indicar)

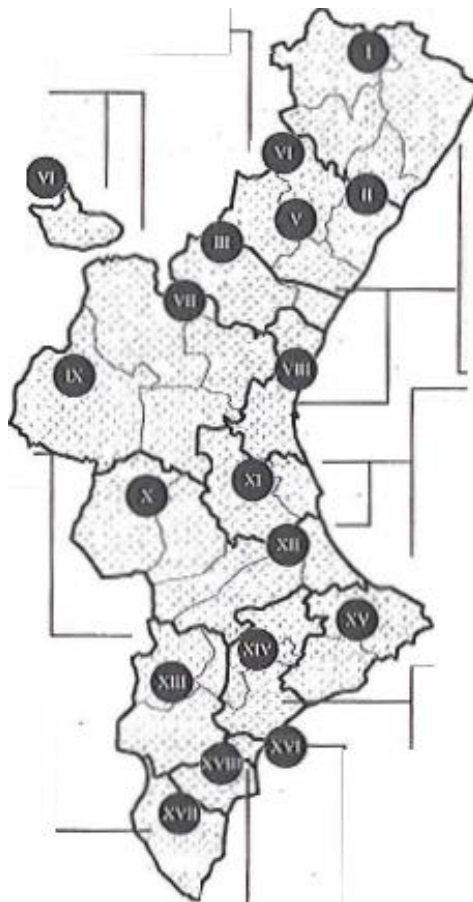

El municipio donde se encuentra el edificio corresponde a la ZONA 9, "BAJO VINALOPÓ", siendo la Administración Competente CONSORCIOS CREADOS según D.O.C.V. EN FECHA 10 de noviembre de 2004. El Adjudicatario EN AREA DE GESTIÓN 2 pendiente de aprobar las bases técnicas. El PLAN ZONAL, prevé una PLANTA DE RU, un vertedero y 22 ecoparques.

15 RESPONSABILIDAD ADMINISTRATIVA Y RÉGIMEN SANCIONADOR

El incumplimiento de las obligaciones establecidas en este real decreto dará lugar a la aplicación del régimen sancionador previsto en la Ley 10/1998, de 21 de abril.

16 PRESCRIPCIONES EN RELACIÓN CON EL ALMACENAMIENTO, MANEJO, SEPARACIÓN Y OTRAS OPERACIONES DE GESTIÓN DE LOS RESIDUOS DE CONSTRUCCIÓN Y DEMOLICIÓN.

Las determinaciones particulares a incluir en el Pliego de Prescripciones Técnicas del Proyecto, en relación con el almacenamiento, manejo y, en su caso, otras operaciones de gestión de los residuos de construcción y demolición en obra, se describen a continuación en los casillas tildadas.

X	<p>Para los derribos: se realizarán actuaciones previas tales como apeos, apuntalamientos, estructuras auxiliares para las partes y elementos peligrosos, referidos tanto a la propia obra como a los edificios colindantes.</p> <p>Como norma general, se procurará actuar retirando los elementos contaminantes y/o peligrosos tan pronto como sea posible, así como los elementos a conservar o valiosos (cerámicos, mármoles). Seguidamente se actuará desmontando aquellas partes accesibles de las instalaciones, carpintería, y demás elementos que lo permitan. Por último, se procederá derribando el resto.</p>
X	<p>El depósito temporal de los escombros, se realizará bien en sacos industriales iguales o inferiores a 1 metro cúbico, contenedores metálicos específicos con la ubicación y condicionamiento que establezcan las ordenanzas municipales. Dicho depósito en acopios, también deberá estar en lugares debidamente señalizados y segregados del resto de residuos.</p>
X	<p>El depósito temporal de RCDs valorizables (maderas, plásticos, chatarra....), que se realice en contenedores o en acopios, se deberá señalar y segregar del resto de residuos de un modo adecuado.</p>
X	<p>Los contenedores deberán estar pintados en colores que destaquen su visibilidad, especialmente durante la noche, y contar con una banda de material reflectante de, al menos, 15 centímetros a lo largo de todo su perímetro. En los mismos debe figurar la siguiente información: razón social, CIF, teléfono del titular del contenedor/envase, y el número de inscripción en el Registro de Transportistas de Residuos, creado en el art. 43 de la Ley 5/2003, de 20 de marzo, de Residuos de la Comunidad de Madrid, del titular del contenedor.</p> <p>Dicha información también deberá quedar reflejada en los sacos industriales u otros elementos de contención, a través de adhesivos, placas, etc.</p>
X	<p>El responsable de la obra a la que presta servicio el contenedor adoptará las medidas necesarias para evitar el depósito de residuos ajenos a la misma. Los contenedores permanecerán cerrados o cubiertos, al menos, fuera del horario de trabajo, para evitar el depósito de residuos ajenos a las obras a la que prestan servicio.</p>

ANEJO 3:GESTIÓN DE RESIDUOS

X	En el equipo de obra se deberán establecer los medios humanos, técnicos y procedimientos de separación que se dedicarán a cada tipo de RCD.
X	Se deberán atender los criterios municipales establecidos (ordenanzas, condicionados de la licencia de obras), especialmente si obligan a la separación en origen de determinadas materias objeto de reciclaje o deposición. En este último caso se deberá asegurar por parte del contratista realizar una evaluación económica de las condiciones en las que es viable esta operación. Y también, considerar las posibilidades reales de llevarla a cabo: que la obra o construcción lo permita y que se disponga de plantas de reciclaje/gestores adecuados. La Dirección de Obras será la responsable última de la decisión a tomar y su justificación ante las autoridades locales o autonómicas pertinentes.
X	Se deberá asegurar en la contratación de la gestión de los RCDs, que el destino final (Planta de Reciclaje, Vertedero, Cantero, Incineradora, Centro de Reciclaje de Plásticos/Madera) son centros con la autorización autonómica de la Conselleria de Medio Ambiente, así mismo se deberá contratar sólo transportistas o gestores autorizados por dicha Consejería, e inscritos en los registros correspondientes. Asimismo se realizará un estricto control documental, de modo que los transportistas y gestores de RCDs deberán aportar los valores de cada retirada y entrega en destino final. Para aquellos RCDs (tierras, pétreos...) que sean reutilizados en otras obras o proyectos de restauración, se deberá aportar evidencia documental del destino final.
X	La gestión (tanto documental como operativa) de los residuos peligrosos que se hallen en una obra de derribo o se generen en una obra de nueva planta se regirá conforme a la legislación nacional vigente (Ley 22/2011, Real Decreto 833/88, R.D. 952/1997 y Orden MAM/304/2002), la legislación autonómica (Ley 5/2003, Decreto 4/1991...) y los requisitos de las ordenanzas locales. Asimismo los residuos de carácter urbano generados en las obras (restos de comidas, envases, lodos de fosas sépticas...), serán gestionados acorde con los preceptos marcados por la legislación y autoridad municipales.
X	Para el caso de los residuos con amianto, se seguirán los pasos marcados por la Orden MAM/304/2002, de 8 de febrero, por la que se publican las operaciones de valorización y eliminación de residuos y la lista europea de residuos. Anexo II. Lista de Residuos. Punto 17 06 05*1 (6), para considerar dichos residuos como peligrosos o como no peligrosos. En cualquier caso, siempre se cumplirán los preceptos dictados por el Real Decreto 108/1991, de 1 de febrero, sobre la prevención y reducción de la contaminación del medio ambiente producida por el amianto. Art. 7., así como la legislación laboral de aplicación.
X	Los restos de lavado de canaletas/cubas de hormigón, serán tratados como residuos "escombros".
X	Se evitará en todo momento la contaminación con productos tóxicos o peligrosos de los plásticos y restos de madera para su adecuada segregación, así como la contaminación de los acopios o contenedores de escombros con componentes peligrosos.
X	Los suelos superficiales que puedan tener un uso posterior para jardinería o recuperación de suelos degradados, será retirado y almacenado durante el menor tiempo posible, en caballones de altura no superior a 2 metros. Se evitará la humedad excesiva, la manipulación, y la contaminación con otros materiales.
	Otros (indicar)

INGENIERO MECÁNICO



Francisco José V.M

FRANCISCO JOSÉ VERDÚ MARTÍ

ANEJO Nº 3: CALCULO ESTRUCTURAL

CALCULO ESTRUCTURAL

PROYECTO BASICO Y DE EJECUCION DE CENTRO LOGISTICO EN PETRER (ALICANTE)

ALUMNO: FRANCISCO JOSÉ VERDÚ MARTÍ

TUTOR: FRANCISCO JAVIER PELLICER CLIMENT



UNIVERSITAT
POLITÈCNICA
DE VALÈNCIA

- 1 DATOS DE CÁLCULO
- 2 LISTADO DE CARGAS
- 3 PLACAS DE ANCLAJE

DATOS DE CÁLCULO

1. Normativa y tipo de cálculo

Normativa

Acciones:	CTE DB SE-AE
Viento:	CTE DB SE-AE
Sismo:	NCSE-02
Hormigón:	EHE-08
Acero:	CTE DB SE-A
Otras:	CTE DB SE-C, CTE DB SI

Método del cálculo de esfuerzos

Método de altas prestaciones

La sección de al menos una barra o zuncho se ha modificado después del cálculo de esfuerzos. Por tanto, los resultados obtenidos (esfuerzos, armados,...) no responden exactamente a las secciones que aparecen en los planos

Opciones de cálculo

Indeformabilidad de todos los forjados horizontales en su plano
Se realiza un cálculo elástico de 1er. orden

2. Cargas

Hipótesis de carga

NH	Nombre	Tipo	Descripción
0	G	Permanentes	Permanentes
1	Q1	Sobrecargas	Sobrecargas
2	Q2	Sobrecargas	Sobrecargas
7	Q3	Sobrecargas	Sobrecargas
8	Q4	Sobrecargas	Sobrecargas
9	Q5	Sobrecargas	Sobrecargas
10	Q6	Sobrecargas	Sobrecargas
3	W1	Viento	Viento
4	W2	Viento	Viento
25	W3	Viento	Viento
26	W4	Viento	Viento
22	S	Nieve	Nieve
5	Ex	Sismo X	Sismo X
24	Ey	Sismo Y	Sismo Y
6	Ez	Sismo Z	Sismo Z
21	T	Sin definir	Temperatura
23	A	Sin definir	Accidentales

Coefficientes de mayoración

Tipo	Hipótesis	Hormigón	Aluminio/Otros/CTE
Cargas permanentes	0	1,35	1,35
Cargas variables	1	1,50	1,50
	2	1,50	1,50
	7	1,50	1,50
	8	1,50	1,50
	9	1,50	1,50
	10	1,50	1,50
Cargas de viento no simultáneas	3	1,50	1,50
	4	1,50	1,50
	25	1,50	1,50
	26	1,50	1,50
Cargas de sismo no simultáneas	5	1,00	1,00
	6	1,00	1,00
	24	1,00	1,00
Cargas móviles no habilitadas			
Cargas de temperatura	21	1,50	1,50
Cargas de nieve	22	1,50	1,50
Carga accidental	23	1,00	1,00

Opciones de cargas

Viento activo Sentido \pm deshabilitado
 Sismo activo Sentido \pm habilitado
 Se considera el Peso propio de las barras

Hormigón/ Aluminio/ Eurocódigo / Código Técnico de la Edificación

Tipo de carga	Ψ_0	Ψ_1	Ψ_2
Gravitatorias	0,70	0,50	0,30
Móviles	0,70	0,50	0,30
Viento	0,60	0,50	0,00
Nieve	0,50	0,20	0,00
Temperatura	0,60	0,50	0,00

Opciones de cargas de sismo

Método de cálculo: Dinámico (NCSE-02)

Aceleración sísmica básica: 0,09·g

Aceleración sísmica de cálculo: 0,10·g

Coefficiente de contribución: 1,0000

Tipo de terreno: II Duros. Gravas y arenas densas. Cohesivos duros

Coefficiente de suelo: 1,4000

Uso del edificio: Locales de almacenes y archivos

Permanencia de la nieve: Menos de 30 días/año

Período de Vida: 50,00 años

Ductilidad Alta

Soportes: Acero

Tipo de planta: Diáfana

Cota del suelo (cm): 0

No se considera acción sísmica vertical

Cálculo de modos de vibración: Método de Lanczos. Globalmente sin condensación

Considerar la masa rotacional

Considerar la excentricidad accidental

No combinar las acciones sísmicas de las direcciones de sismo

Aceleración sísmica rotacional: 0,00 (rd/s²) / (cm/s²)

Número de modos de vibración a componer: 30

% de masa efectiva máxima a componer: 90 %

Porcentaje de las sobrecargas que intervienen en el sismo

Permanentes: 100,00%

Sobrecargas: 100,00%

Nieve: 0,00%

Móviles: 100,00%

3. Paneles de viento

Plano PLAN0005 [-1,0000; 0,0000; 0,0000; 0,0000]

PV02

Vector normal hacia el exterior:	-1,0000; 0,0000; 0,0000; Xg-
Reparto:	Puntual
Superficie actuante:	Fachada
Repartir sobre barras ficticias:	No
Repartir sobre tirantes:	No

Polígono	Vértice	X (cm)	Y	Z
1	1	0,00	0,00	0,00
	2	0,00	850,00	0,00
	3	0,00	850,00	12000,00
	4	0,00	0,00	12000,00

Dirección 1

Vector dirección: 1,0000; 0,0000; 0,0000; Xg+

Hipótesis: 3 (W1)

Viento exterior:

Acción del viento [q_e / c_p]: 0,83

h: Altura total del edificio a considerar (m): 10,50

d: Profundidad del edificio en la dirección del viento (m): 38,80

A: Área de influencia del elemento o punto (m²): 10,00

Tabla D.3 Paramentos Verticales: Zona del paramento D (Presión)

Viento interior:

Acción del viento [q_e / c_p]: 0,56

Coefficiente eólico, c_p: 0,70 (Presión)

Dirección 2

Vector dirección: 0,0000; 0,0000; 1,0000; Zg+

Hipótesis: 4 (W2)

Viento exterior:

Acción del viento [q_e / c_p]: 0,83

h: Altura total del edificio a considerar (m): 10,50

d: Profundidad del edificio en la dirección del viento (m): 120,00

A: Área de influencia del elemento o punto (m²): 10,00

Tabla D.3 Paramentos Verticales: Zona del paramento B (Succión)

Viento interior:

Acción del viento [q_e / c_p]: 0,56

Coefficiente eólico, c_p: 0,70 (Presión)

Subpanel: A(s)

Polígono	Vértice	X (cm)	Y	Z
1	1	0,00	-0,00	210,00
	2	0,00	850,00	210,00
	3	0,00	850,00	0,00
	4	0,00	-0,00	0,00

Viento exterior:

Acción del viento [q_e / c_p]: 0,83

h: Altura total del edificio a considerar (m): 10,50

d: Profundidad del edificio en la dirección del viento (m): 120,00

A: Área de influencia del elemento o punto (m²): 10,00

Tabla D.3 Paramentos Verticales: Zona del paramento A (Succión)

Subpanel: C(s)

Polígono	Vértice	X (cm)	Y	Z
1	1	0,00	850,00	2100,00
	2	0,00	-0,00	2100,00
	3	0,00	0,00	12000,00
	4	0,00	850,00	12000,00

Viento exterior:

Acción del viento [q_e / c_p]: 0,83
 h: Altura total del edificio a considerar (m): 10,50
 d: Profundidad del edificio en la dirección del viento (m): 120,00
 A: Área de influencia del elemento o punto (m²): 10,00
 Tabla D.3 Paramentos Verticales: Zona del paramento C (Succión)

Dirección 3

Vector dirección: -1,0000; 0,0000; 0,0000; X_g-

Hipótesis: 25 (W3)

Viento exterior:

Acción del viento [q_e / c_p]: 0,83

h: Altura total del edificio a considerar (m): 10,50

d: Profundidad del edificio en la dirección del viento (m): 38,80

A: Área de influencia del elemento o punto (m²): 10,00

Tabla D.3 Paramentos Verticales: Zona del paramento E (Succión)

Viento interior:

Acción del viento [q_e / c_p]: 0,56

Coefficiente eólico, c_p: 0,70 (Presión)

Dirección 4

Vector dirección: 0,0000; 0,0000; -1,0000; Z_g-

Hipótesis: 26 (W4)

Viento exterior:

Acción del viento [q_e / c_p]: 0,83

h: Altura total del edificio a considerar (m): 10,50

d: Profundidad del edificio en la dirección del viento (m): 120,00

A: Área de influencia del elemento o punto (m²): 10,00

Tabla D.3 Paramentos Verticales: Zona del paramento B (Succión)

Viento interior:

Acción del viento [q_e / c_p]: 0,56

Coefficiente eólico, c_p: 0,70 (Presión)

Subpanel: A(s)

Polígono	Vértice	X (cm)	Y	Z
1	1	0,00	850,00	11790,00
	2	0,00	0,00	11790,00
	3	0,00	0,00	12000,00
	4	0,00	850,00	12000,00

Viento exterior:

Acción del viento [q_e / c_p]: 0,83

h: Altura total del edificio a considerar (m): 10,50

d: Profundidad del edificio en la dirección del viento (m): 120,00

A: Área de influencia del elemento o punto (m²): 10,00

Tabla D.3 Paramentos Verticales: Zona del paramento A (Succión)

Subpanel: C(s)

Polígono	Vértice	X (cm)	Y	Z
1	1	0,00	0,00	9900,00
	2	0,00	850,00	9900,00
	3	0,00	850,00	0,00
	4	0,00	-0,00	0,00

Viento exterior:

Acción del viento [q_e / c_p]: 0,83

h: Altura total del edificio a considerar (m): 10,50

d: Profundidad del edificio en la dirección del viento (m): 120,00

A: Área de influencia del elemento o punto (m²): 10,00

Tabla D.3 Paramentos Verticales: Zona del paramento C (Succión)

Plano PLAN0007 [0,0000; 0,0000; -1,0000; 0,0000]

PV04

Vector normal hacia el exterior:

0,0000; 0,0000; -1,0000; Z_g-

Reparto:

Puntual

Superficie actuante:

Fachada

Repartir sobre barras ficticias:

No

Repartir sobre tirantes:

No

Polígono	Vértice	X (cm)	Y	Z
1	1	0,00	0,00	0,00
	2	0,00	850,00	0,00
	3	1940,00	1050,00	0,00
	4	3880,00	850,00	0,00
	5	3880,00	0,00	0,00

Dirección 1

Vector dirección: 1,0000; 0,0000; 0,0000; Xg+

Hipótesis: 3 (W1)

Viento exterior:

Acción del viento [q_e / c_p]: 0,83

h: Altura total del edificio a considerar (m): 10,50

d: Profundidad del edificio en la dirección del viento (m): 38,80

A: Área de influencia del elemento o punto (m²): 10,00

Tabla D.3 Paramentos Verticales: Zona del paramento B (Succión)

Viento interior:

Acción del viento [q_e / c_p]: 0,56

Coefficiente eólico, c_p: 0,70 (Presión)

Subpanel: A(s)

Polígono	Vértice	X (cm)	Y	Z
1	1	210,00	871,65	0,00
	2	210,00	0,00	0,00
	3	0,00	0,00	0,00
	4	0,00	850,00	0,00

Viento exterior:

Acción del viento [q_e / c_p]: 0,83

h: Altura total del edificio a considerar (m): 10,50

d: Profundidad del edificio en la dirección del viento (m): 38,80

A: Área de influencia del elemento o punto (m²): 10,00

Tabla D.3 Paramentos Verticales: Zona del paramento A (Succión)

Subpanel: C(s)

Polígono	Vértice	X (cm)	Y	Z
1	1	2100,00	-0,00	0,00
	2	2100,00	1033,51	0,00
	3	3880,00	850,00	0,00
	4	3880,00	0,00	0,00

Viento exterior:

Acción del viento [q_e / c_p]: 0,83

h: Altura total del edificio a considerar (m): 10,50

d: Profundidad del edificio en la dirección del viento (m): 38,80

A: Área de influencia del elemento o punto (m²): 10,00

Tabla D.3 Paramentos Verticales: Zona del paramento C (Succión)

Dirección 2

Vector dirección: 0,0000; 0,0000; 1,0000; Zg+

Hipótesis: 4 (W2)

Viento exterior:

Acción del viento [q_e / c_p]: 0,83

h: Altura total del edificio a considerar (m): 10,50

d: Profundidad del edificio en la dirección del viento (m): 120,00

A: Área de influencia del elemento o punto (m²): 10,00

Tabla D.3 Paramentos Verticales: Zona del paramento D (Presión)

Viento interior:

Acción del viento [q_e / c_p]: 0,56

Coefficiente eólico, c_p: 0,70 (Presión)

Dirección 3

Vector dirección: -1,0000; 0,0000; 0,0000; Xg-

Hipótesis: 25 (W3)

Viento exterior:

Acción del viento [q_e / c_p]: 0,83

h: Altura total del edificio a considerar (m): 10,50

d: Profundidad del edificio en la dirección del viento (m): 38,80

A: Área de influencia del elemento o punto (m²): 10,00

Tabla D.3 Paramentos Verticales: Zona del paramento B (Succión)

Viento interior:

Acción del viento [q_e / c_p]: 0,56

Coefficiente eólico, c_p: 0,70 (Presión)

Subpanel: A(s)

Polígono	Vértice	X (cm)	Y	Z
1	1	3670,00	-0,00	0,00
	2	3670,00	871,65	0,00
	3	3880,00	850,00	0,00
	4	3880,00	0,00	0,00

Viento exterior:

Acción del viento [q_e / c_p]: 0,83

h: Altura total del edificio a considerar (m): 10,50

d: Profundidad del edificio en la dirección del viento (m): 38,80

A: Área de influencia del elemento o punto (m²): 10,00

Tabla D.3 Paramentos Verticales: Zona del paramento A (Succión)

Subpanel: C(s)

Polígono	Vértice	X (cm)	Y	Z
1	1	1780,00	1033,51	0,00
	2	1780,00	0,00	0,00
	3	0,00	0,00	0,00
	4	0,00	850,00	0,00

Viento exterior:

Acción del viento [q_e / c_p]: 0,83

h: Altura total del edificio a considerar (m): 10,50

d: Profundidad del edificio en la dirección del viento (m): 38,80

A: Área de influencia del elemento o punto (m²): 10,00

Tabla D.3 Paramentos Verticales: Zona del paramento C (Succión)

Dirección 4

Vector dirección: 0,0000; 0,0000; -1,0000; Zg-

Hipótesis: 26 (W4)

Viento exterior:

Acción del viento [q_e / c_p]: 0,83

h: Altura total del edificio a considerar (m): 10,50

d: Profundidad del edificio en la dirección del viento (m): 120,00

A: Área de influencia del elemento o punto (m²): 10,00

Tabla D.3 Paramentos Verticales: Zona del paramento E (Succión)

Viento interior:

Acción del viento [q_e / c_p]: 0,56

Coefficiente eólico, c_p: 0,70 (Presión)

Plano PLAN0008 [0,0000; 0,0000; 1,0000; -11999,9990]

PV05

Vector normal hacia el exterior:	0,0000; 0,0000; 1,0000; Zg+
Reparto:	Puntual
Superficie actuante:	Fachada
Repartir sobre barras ficticias:	No
Repartir sobre tirantes:	No

Polígono	Vértice	X (cm)	Y	Z
1	1	0,00	0,00	12000,00
	2	0,00	850,00	12000,00
	3	1940,00	1050,00	12000,00
	4	3880,00	850,00	12000,00
	5	3880,00	0,00	12000,00

Dirección 1

Vector dirección: 1,0000; 0,0000; 0,0000; Xg+

Hipótesis: 3 (W1)

Viento exterior:

Acción del viento [q_e / c_p]: 0,83

h: Altura total del edificio a considerar (m): 10,50

d: Profundidad del edificio en la dirección del viento (m): 38,80

A: Área de influencia del elemento o punto (m²): 10,00

Tabla D.3 Paramentos Verticales: Zona del paramento B (Succión)

Viento interior:

Acción del viento [q_e / c_p]: 0,56

Coefficiente eólico, c_p: 0,70 (Presión)

Subpanel: A(s)

Polígono	Vértice	X (cm)	Y	Z
1	1	210,00	871,65	12000,00
	2	210,00	0,00	12000,00
	3	0,00	0,00	12000,00
	4	0,00	850,00	12000,00

Viento exterior:

Acción del viento [q_e / c_p]: 0,83

h: Altura total del edificio a considerar (m): 10,50

d: Profundidad del edificio en la dirección del viento (m): 38,80

A: Área de influencia del elemento o punto (m²): 10,00

Tabla D.3 Paramentos Verticales: Zona del paramento A (Succión)

Subpanel: C(s)

Polígono	Vértice	X (cm)	Y	Z
1	1	2100,00	-0,00	12000,00
	2	2100,00	1033,51	12000,00
	3	3880,00	850,00	12000,00
	4	3880,00	0,00	12000,00

Viento exterior:

Acción del viento [q_e / c_p]: 0,83

h: Altura total del edificio a considerar (m): 10,50

d: Profundidad del edificio en la dirección del viento (m): 38,80

A: Área de influencia del elemento o punto (m²): 10,00

Tabla D.3 Paramentos Verticales: Zona del paramento C (Succión)

Dirección 2

Vector dirección: 0,0000; 0,0000; 1,0000; Zg+

Hipótesis: 4 (W2)

Viento exterior:

Acción del viento [q_e / c_p]: 0,83

h: Altura total del edificio a considerar (m): 10,50

d: Profundidad del edificio en la dirección del viento (m): 120,00

A: Área de influencia del elemento o punto (m²): 10,00

Tabla D.3 Paramentos Verticales: Zona del paramento E (Succión)

Viento interior:

Acción del viento [q_e / c_p]: 0,56

Coefficiente eólico, c_p: 0,70 (Presión)

Dirección 3

Vector dirección: -1,0000; 0,0000; 0,0000; Xg-

Hipótesis: 25 (W3)

Viento exterior:

Acción del viento [q_e / c_p]: 0,83

h: Altura total del edificio a considerar (m): 10,50

d: Profundidad del edificio en la dirección del viento (m): 38,80

A: Área de influencia del elemento o punto (m²): 10,00

Tabla D.3 Paramentos Verticales: Zona del paramento B (Succión)

Viento interior:

Acción del viento [q_e / c_p]: 0,56

Coefficiente eólico, c_p: 0,70 (Presión)

Subpanel: A(s)

Polígono	Vértice	X (cm)	Y	Z
1	1	3670,00	-0,00	12000,00
	2	3670,00	871,65	12000,00
	3	3880,00	850,00	12000,00
	4	3880,00	0,00	12000,00

Viento exterior:

Acción del viento [q_e / c_p]: 0,83

h: Altura total del edificio a considerar (m): 10,50

d: Profundidad del edificio en la dirección del viento (m): 38,80

A: Área de influencia del elemento o punto (m²): 10,00

Tabla D.3 Paramentos Verticales: Zona del paramento A (Succión)

Subpanel: C(s)

Polígono	Vértice	X (cm)	Y	Z
1	1	1780,00	1033,51	12000,00
	2	1780,00	0,00	12000,00
	3	0,00	0,00	12000,00
	4	0,00	850,00	12000,00

Viento exterior:

Acción del viento [q_e / c_p]: 0,83

h: Altura total del edificio a considerar (m): 10,50

d: Profundidad del edificio en la dirección del viento (m): 38,80

A: Área de influencia del elemento o punto (m²): 10,00

Tabla D.3 Paramentos Verticales: Zona del paramento C (Succión)

Dirección 4

Vector dirección: 0,0000; 0,0000; -1,0000; Zg-

Hipótesis: 26 (W4)

Viento exterior:

Acción del viento [q_e / c_p]: 0,83

h: Altura total del edificio a considerar (m): 10,50

d: Profundidad del edificio en la dirección del viento (m): 120,00

A: Área de influencia del elemento o punto (m²): 10,00

Tabla D.3 Paramentos Verticales: Zona del paramento D (Presión)

Viento interior:

Acción del viento [q_e / c_p]: 0,56

Coefficiente eólico, c_p: 0,70 (Presión)

Plano PLAN0006 [1,0000; 0,0000; 0,0000; -3880,0000]

PV03

Vector normal hacia el exterior:

1,0000; 0,0000; 0,0000; Xg+

Reparto:

Puntual

Superficie actuante:

Fachada

Repartir sobre barras ficticias:

No

Repartir sobre tirantes:

No

Polígono	Vértice	X (cm)	Y	Z
1	1	3880,00	0,00	0,00
	2	3880,00	850,00	0,00
	3	3880,00	850,00	12000,00
	4	3880,00	0,00	12000,00

Dirección 1

Vector dirección: 1,0000; 0,0000; 0,0000; Xg+

Hipótesis: 3 (W1)

Viento exterior:

Acción del viento [q_e / c_p]: 0,83

h: Altura total del edificio a considerar (m): 10,50

d: Profundidad del edificio en la dirección del viento (m): 38,80

A: Área de influencia del elemento o punto (m²): 10,00

Tabla D.3 Paramentos Verticales: Zona del paramento E (Succión)

Viento interior:

Acción del viento [q_e / c_p]: 0,56

Coefficiente eólico, c_p : 0,70 (Presión)

Dirección 2

Vector dirección: 0,0000; 0,0000; 1,0000; Zg+

Hipótesis: 4 (W2)

Viento exterior:

Acción del viento [q_e / c_p]: 0,83

h: Altura total del edificio a considerar (m): 10,50

d: Profundidad del edificio en la dirección del viento (m): 120,00

A: Área de influencia del elemento o punto (m²): 10,00

Tabla D.3 Paramentos Verticales: Zona del paramento B (Succión)

Viento interior:

Acción del viento [q_e / c_p]: 0,56

Coefficiente eólico, c_p : 0,70 (Presión)

Subpanel: A(s)

Polígono	Vértice	X (cm)	Y	Z
1	1	3880,00	-0,00	210,00
	2	3880,00	850,00	210,00
	3	3880,00	850,00	0,00
	4	3880,00	-0,00	0,00

Viento exterior:

Acción del viento [q_e / c_p]: 0,83

h: Altura total del edificio a considerar (m): 10,50

d: Profundidad del edificio en la dirección del viento (m): 120,00

A: Área de influencia del elemento o punto (m²): 10,00

Tabla D.3 Paramentos Verticales: Zona del paramento A (Succión)

Subpanel: C(s)

Polígono	Vértice	X (cm)	Y	Z
1	1	3880,00	850,00	2100,00
	2	3880,00	-0,00	2100,00
	3	3880,00	0,00	12000,00
	4	3880,00	850,00	12000,00

Viento exterior:

Acción del viento [q_e / c_p]: 0,83

h: Altura total del edificio a considerar (m): 10,50

d: Profundidad del edificio en la dirección del viento (m): 120,00

A: Área de influencia del elemento o punto (m²): 10,00

Tabla D.3 Paramentos Verticales: Zona del paramento C (Succión)

Dirección 3

Vector dirección: -1,0000; 0,0000; 0,0000; Xg-

Hipótesis: 25 (W3)

Viento exterior:

Acción del viento [q_e / c_p]: 0,83

h: Altura total del edificio a considerar (m): 10,50

d: Profundidad del edificio en la dirección del viento (m): 38,80

A: Área de influencia del elemento o punto (m²): 10,00

Tabla D.3 Paramentos Verticales: Zona del paramento D (Presión)

Viento interior:

Acción del viento [q_e / c_p]: 0,56

Coefficiente eólico, c_p : 0,70 (Presión)

Dirección 4

Vector dirección: 0,0000; 0,0000; -1,0000; Zg-

Hipótesis: 26 (W4)

Viento exterior:

Acción del viento [q_e / c_p]: 0,83

h: Altura total del edificio a considerar (m): 10,50

d: Profundidad del edificio en la dirección del viento (m): 120,00

A: Área de influencia del elemento o punto (m²): 10,00

Tabla D.3 Paramentos Verticales: Zona del paramento B (Succión)

Viento interior:

Acción del viento [q_e / c_p]: 0,56

Coefficiente eólico, c_p: 0,70 (Presión)

Subpanel: A(s)

Polígono	Vértice	X (cm)	Y	Z
1	1	3880,00	850,00	11790,00
	2	3880,00	0,00	11790,00
	3	3880,00	0,00	12000,00
	4	3880,00	850,00	12000,00

Viento exterior:

Acción del viento [q_e / c_p]: 0,83

h: Altura total del edificio a considerar (m): 10,50

d: Profundidad del edificio en la dirección del viento (m): 120,00

A: Área de influencia del elemento o punto (m²): 10,00

Tabla D.3 Paramentos Verticales: Zona del paramento A (Succión)

Subpanel: C(s)

Polígono	Vértice	X (cm)	Y	Z
1	1	3880,00	0,00	9900,00
	2	3880,00	850,00	9900,00
	3	3880,00	850,00	0,00
	4	3880,00	-0,00	0,00

Viento exterior:

Acción del viento [q_e / c_p]: 0,83

h: Altura total del edificio a considerar (m): 10,50

d: Profundidad del edificio en la dirección del viento (m): 120,00

A: Área de influencia del elemento o punto (m²): 10,00

Tabla D.3 Paramentos Verticales: Zona del paramento C (Succión)

Plano PLAN0003 [-0,1025; 0,9947; 0,0000; -845,5187]

PV00

Vector normal hacia el exterior:

-0,1025; 0,9947; 0,0000

Reparto:

Puntual

Superficie actuante:

Fachada

Repartir sobre barras ficticias:

No

Repartir sobre tirantes:

No

Polígono	Vértice	X (cm)	Y	Z
1	1	0,00	850,00	0,00
	2	1940,00	1050,00	0,00
	3	1940,00	1050,00	12000,00
	4	0,00	850,00	12000,00

Dirección 1

Vector dirección: 1,0000; 0,0000; 0,0000; Xg+

Hipótesis: 3 (W1)

Viento exterior:

Acción del viento [q_e / c_p]: 0,83

h: Altura total del edificio a considerar (m): 10,50

d: Profundidad del edificio en la dirección del viento (m): 38,80

A: Área de influencia del elemento o punto (m²): 10,00

Tabla D.6 Cubiertas a dos aguas:

a) Dirección del viento entre -45 y 45 grados: Zona del paramento H (Presión)

Viento interior:

Acción del viento [q_e / c_p]: 0,56

Coefficiente eólico, c_p: 0,70 (Presión)

Subpanel: F(p)

Polígono	Vértice	X (cm)	Y	Z
1	1	210,00	871,65	-0,00
	2	210,00	871,65	525,00
	3	0,00	850,00	525,00
	4	-0,00	850,00	-0,00
2	1	0,00	850,00	11475,00
	2	210,00	871,65	11475,00
	3	210,00	871,65	12000,00
	4	0,00	850,00	12000,00

Viento exterior:

Acción del viento [q_e / c_p]: 0,83

h: Altura total del edificio a considerar (m): 10,50

d: Profundidad del edificio en la dirección del viento (m): 38,80

A: Área de influencia del elemento o punto (m²): 10,00

Tabla D.6 Cubiertas a dos aguas:

a) Dirección del viento entre -45 y 45 grados: Zona del paramento F (Presión)

Subpanel: G(p)

Polígono	Vértice	X (cm)	Y	Z
1	1	0,00	850,00	525,00
	2	210,00	871,65	525,00
	3	210,00	871,65	11475,00
	4	0,00	850,00	11475,00

Viento exterior:

Acción del viento [q_e / c_p]: 0,83

h: Altura total del edificio a considerar (m): 10,50

d: Profundidad del edificio en la dirección del viento (m): 38,80

A: Área de influencia del elemento o punto (m²): 10,00

Tabla D.6 Cubiertas a dos aguas:

a) Dirección del viento entre -45 y 45 grados: Zona del paramento G (Presión)

Dirección 2

Vector dirección: 0,0000; 0,0000; 1,0000; Zg+

Hipótesis: 4 (W2)

Viento exterior:

Acción del viento [q_e / c_p]: 0,83

h: Altura total del edificio a considerar (m): 10,50

d: Profundidad del edificio en la dirección del viento (m): 120,00

A: Área de influencia del elemento o punto (m²): 10,00

Tabla D.6 Cubiertas a dos aguas:

b) Dirección del viento entre 45 y 135 grados: Zona del paramento H (Succión)

Viento interior:

Acción del viento [q_e / c_p]: 0,56

Coefficiente eólico, c_p: 0,70 (Presión)

Subpanel: F(s)

Polígono	Vértice	X (cm)	Y	Z
1	1	525,00	904,12	0,00
	2	525,00	904,12	210,00
	3	0,00	850,00	210,00
	4	0,00	850,00	0,00

Viento exterior:

Acción del viento [q_e / c_p]: 0,83

h: Altura total del edificio a considerar (m): 10,50

d: Profundidad del edificio en la dirección del viento (m): 120,00

A: Área de influencia del elemento o punto (m²): 10,00

Tabla D.6 Cubiertas a dos aguas:

b) Dirección del viento entre 45 y 135 grados: Zona del paramento F (Succión)

Subpanel: G(s)

Polígono	Vértice	X (cm)	Y	Z
1	1	1940,00	1050,00	210,00
	2	525,00	904,12	210,00
	3	525,00	904,12	0,00
	4	1940,00	1050,00	0,00

Viento exterior:

Acción del viento [q_e / c_p]: 0,83

h: Altura total del edificio a considerar (m): 10,50

d: Profundidad del edificio en la dirección del viento (m): 120,00

A: Área de influencia del elemento o punto (m²): 10,00

Tabla D.6 Cubiertas a dos aguas:

b) Dirección del viento entre 45 y 135 grados: Zona del paramento G (Succión)

Subpanel: I(s)

Polígono	Vértice	X (cm)	Y	Z
1	1	0,00	850,00	1050,00
	2	1940,00	1050,00	1050,00
	3	1940,00	1050,00	12000,00
	4	0,00	850,00	12000,00

Viento exterior:

Acción del viento [q_e / c_p]: 0,83

h: Altura total del edificio a considerar (m): 10,50

d: Profundidad del edificio en la dirección del viento (m): 120,00

A: Área de influencia del elemento o punto (m²): 10,00

Tabla D.6 Cubiertas a dos aguas:

b) Dirección del viento entre 45 y 135 grados: Zona del paramento I (Succión)

Dirección 3

Vector dirección: -1,0000; 0,0000; 0,0000; X_g-

Hipótesis: 25 (W3)

Viento exterior:

Acción del viento [q_e / c_p]: 0,83

h: Altura total del edificio a considerar (m): 10,50

d: Profundidad del edificio en la dirección del viento (m): 38,80

A: Área de influencia del elemento o punto (m²): 10,00

Tabla D.6 Cubiertas a dos aguas:

a) Dirección del viento entre -45 y 45 grados: Zona del paramento I (Succión)

Viento interior:

Acción del viento [q_e / c_p]: 0,56

Coefficiente eólico, c_p: 0,70 (Presión)

Subpanel: J(s)

Polígono	Vértice	X (cm)	Y	Z
1	1	1730,00	1028,35	12000,00
	2	1730,00	1028,35	0,00
	3	1940,00	1050,00	0,00
	4	1940,00	1050,00	12000,00

Viento exterior:

Acción del viento [q_e / c_p]: 0,83

h: Altura total del edificio a considerar (m): 10,50

d: Profundidad del edificio en la dirección del viento (m): 38,80

A: Área de influencia del elemento o punto (m²): 10,00

Tabla D.6 Cubiertas a dos aguas:

a) Dirección del viento entre -45 y 45 grados: Zona del paramento J (Succión)

Dirección 4

Vector dirección: 0,0000; 0,0000; -1,0000; Z_g-

Hipótesis: 26 (W4)

Viento exterior:

Acción del viento [q_e / c_p]: 0,83

h: Altura total del edificio a considerar (m): 10,50

d: Profundidad del edificio en la dirección del viento (m): 120,00

A: Área de influencia del elemento o punto (m²): 10,00

Tabla D.6 Cubiertas a dos aguas:

b) Dirección del viento entre 45 y 135 grados: Zona del paramento H (Succión)

Viento interior:

Acción del viento [q_e / c_p]: 0,56

Coefficiente eólico, c_p: 0,70 (Presión)

Subpanel: F(s)

Polígono	Vértice	X (cm)	Y	Z
1	1	0,00	850,00	11790,00
	2	525,00	904,12	11790,00
	3	525,00	904,12	12000,00
	4	0,00	850,00	12000,00

Viento exterior:

Acción del viento [q_e / c_p]: 0,83

h: Altura total del edificio a considerar (m): 10,50

d: Profundidad del edificio en la dirección del viento (m): 120,00

A: Área de influencia del elemento o punto (m²): 10,00

Tabla D.6 Cubiertas a dos aguas:

b) Dirección del viento entre 45 y 135 grados: Zona del paramento F (Succión)

Subpanel: G(s)

Polígono	Vértice	X (cm)	Y	Z
1	1	525,00	904,12	12000,00
	2	525,00	904,12	11790,00
	3	1940,00	1050,00	11790,00
	4	1940,00	1050,00	12000,00

Viento exterior:

Acción del viento [q_e / c_p]: 0,83

h: Altura total del edificio a considerar (m): 10,50

d: Profundidad del edificio en la dirección del viento (m): 120,00

A: Área de influencia del elemento o punto (m²): 10,00

Tabla D.6 Cubiertas a dos aguas:

b) Dirección del viento entre 45 y 135 grados: Zona del paramento G (Succión)

Subpanel: I(s)

Polígono	Vértice	X (cm)	Y	Z
1	1	1940,00	1050,00	10950,00
	2	0,00	850,00	10950,00
	3	0,00	850,00	0,00
	4	1940,00	1050,00	0,00

Viento exterior:

Acción del viento [q_e / c_p]: 0,83

h: Altura total del edificio a considerar (m): 10,50

d: Profundidad del edificio en la dirección del viento (m): 120,00

A: Área de influencia del elemento o punto (m²): 10,00

Tabla D.6 Cubiertas a dos aguas:

b) Dirección del viento entre 45 y 135 grados: Zona del paramento I (Succión)

Plano PLAN0004 [0,1025; 0,9947; 0,0000; -1243,4099]

PV01

Vector normal hacia el exterior:

0,1025; 0,9947; 0,0000

Reparto:

Puntual

Superficie actuante:

Fachada

Repartir sobre barras ficticias:

No

Repartir sobre tirantes:

No

Polígono	Vértice	X (cm)	Y	Z
1	1	3880,00	850,00	0,00
	2	1940,00	1050,00	0,00
	3	1940,00	1050,00	12000,00
	4	3880,00	850,00	12000,00

Dirección 1

Vector dirección: 1,0000; 0,0000; 0,0000; Xg+

Hipótesis: 3 (W1)

Viento exterior:

Acción del viento [q_e / c_p]: 0,83

h: Altura total del edificio a considerar (m): 10,50

d: Profundidad del edificio en la dirección del viento (m): 38,80

A: Área de influencia del elemento o punto (m²): 10,00

Tabla D.6 Cubiertas a dos aguas:

a) Dirección del viento entre -45 y 45 grados: Zona del paramento I (Succión)

Viento interior:

Acción del viento [q_e / c_p]: 0,56

Coefficiente eólico, c_p : 0,70 (Presión)

Subpanel: J(s)

Polígono	Vértice	X (cm)	Y	Z
1	1	2150,00	1028,35	0,00
	2	2150,00	1028,35	12000,00
	3	1940,00	1050,00	12000,00
	4	1940,00	1050,00	0,00

Viento exterior:

Acción del viento [q_e / c_p]: 0,83

h: Altura total del edificio a considerar (m): 10,50

d: Profundidad del edificio en la dirección del viento (m): 38,80

A: Área de influencia del elemento o punto (m²): 10,00

Tabla D.6 Cubiertas a dos aguas:

a) Dirección del viento entre -45 y 45 grados: Zona del paramento J (Succión)

Dirección 2

Vector dirección: 0,0000; 0,0000; 1,0000; Zg+

Hipótesis: 4 (W2)

Viento exterior:

Acción del viento [q_e / c_p]: 0,83

h: Altura total del edificio a considerar (m): 10,50

d: Profundidad del edificio en la dirección del viento (m): 120,00

A: Área de influencia del elemento o punto (m²): 10,00

Tabla D.6 Cubiertas a dos aguas:

b) Dirección del viento entre 45 y 135 grados: Zona del paramento H (Succión)

Viento interior:

Acción del viento [q_e / c_p]: 0,56

Coefficiente eólico, c_p : 0,70 (Presión)

Subpanel: F(s)

Polígono	Vértice	X (cm)	Y	Z
1	1	3880,00	850,00	210,00
	2	3355,00	904,12	210,00
	3	3355,00	904,12	0,00
	4	3880,00	850,00	0,00

Viento exterior:

Acción del viento [q_e / c_p]: 0,83

h: Altura total del edificio a considerar (m): 10,50

d: Profundidad del edificio en la dirección del viento (m): 120,00

A: Área de influencia del elemento o punto (m²): 10,00

Tabla D.6 Cubiertas a dos aguas:

b) Dirección del viento entre 45 y 135 grados: Zona del paramento F (Succión)

Subpanel: G(s)

Polígono	Vértice	X (cm)	Y	Z
1	1	3355,00	904,12	0,00
	2	3355,00	904,12	210,00
	3	1940,00	1050,00	210,00
	4	1940,00	1050,00	0,00

Viento exterior:

Acción del viento [q_e / c_p]: 0,83

h: Altura total del edificio a considerar (m): 10,50

d: Profundidad del edificio en la dirección del viento (m): 120,00

A: Área de influencia del elemento o punto (m²): 10,00

Tabla D.6 Cubiertas a dos aguas:

b) Dirección del viento entre 45 y 135 grados: Zona del paramento G (Succión)

Subpanel: I(s)

Polígono	Vértice	X (cm)	Y	Z
1	1	1940,00	1050,00	1050,00
	2	3880,00	850,00	1050,00
	3	3880,00	850,00	12000,00
	4	1940,00	1050,00	12000,00

Viento exterior:

Acción del viento [q_e / c_p]: 0,83

h: Altura total del edificio a considerar (m): 10,50

d: Profundidad del edificio en la dirección del viento (m): 120,00

A: Área de influencia del elemento o punto (m²): 10,00

Tabla D.6 Cubiertas a dos aguas:

b) Dirección del viento entre 45 y 135 grados: Zona del paramento I (Succión)

Dirección 3

Vector dirección: -1,0000; 0,0000; 0,0000; X_g-

Hipótesis: 25 (W3)

Viento exterior:

Acción del viento [q_e / c_p]: 0,83

h: Altura total del edificio a considerar (m): 10,50

d: Profundidad del edificio en la dirección del viento (m): 38,80

A: Área de influencia del elemento o punto (m²): 10,00

Tabla D.6 Cubiertas a dos aguas:

a) Dirección del viento entre -45 y 45 grados: Zona del paramento H (Presión)

Viento interior:

Acción del viento [q_e / c_p]: 0,56

Coefficiente eólico, c_p: 0,70 (Presión)

Subpanel: F(p)

Polígono	Vértice	X (cm)	Y	Z
1	1	3880,00	850,00	525,00
	2	3670,00	871,65	525,00
	3	3670,00	871,65	0,00
	4	3880,00	850,00	0,00
2	1	3670,00	871,65	12000,00
	2	3670,00	871,65	11475,00
	3	3880,00	850,00	11475,00
	4	3880,00	850,00	12000,00

Viento exterior:

Acción del viento [q_e / c_p]: 0,83

h: Altura total del edificio a considerar (m): 10,50

d: Profundidad del edificio en la dirección del viento (m): 38,80

A: Área de influencia del elemento o punto (m²): 10,00

Tabla D.6 Cubiertas a dos aguas:

a) Dirección del viento entre -45 y 45 grados: Zona del paramento F (Presión)

Subpanel: G(p)

Polígono	Vértice	X (cm)	Y	Z
1	1	3880,00	850,00	11475,00
	2	3670,00	871,65	11475,00
	3	3670,00	871,65	525,00
	4	3880,00	850,00	525,00

Viento exterior:

Acción del viento [q_e / c_p]: 0,83

h: Altura total del edificio a considerar (m): 10,50

d: Profundidad del edificio en la dirección del viento (m): 38,80

A: Área de influencia del elemento o punto (m²): 10,00

Tabla D.6 Cubiertas a dos aguas:

a) Dirección del viento entre -45 y 45 grados: Zona del paramento G (Presión)

Dirección 4

Vector dirección: 0,0000; 0,0000; -1,0000; Z_g-

Hipótesis: 26 (W4)

Viento exterior:

Acción del viento [q_e / c_p]: 0,83

h: Altura total del edificio a considerar (m): 10,50

d: Profundidad del edificio en la dirección del viento (m): 120,00

A: Área de influencia del elemento o punto (m²): 10,00

Tabla D.6 Cubiertas a dos aguas:

b) Dirección del viento entre 45 y 135 grados: Zona del paramento H (Succión)

Viento interior:

Acción del viento [q_e / c_p]: 0,56

Coefficiente eólico, c_p : 0,70 (Presión)

Subpanel: F(s)

Polígono	Vértice	X (cm)	Y	Z
1	1	3355,00	904,12	12000,00
	2	3355,00	904,12	11790,00
	3	3880,00	850,00	11790,00
	4	3880,00	850,00	12000,00

Viento exterior:

Acción del viento [q_e / c_p]: 0,83

h: Altura total del edificio a considerar (m): 10,50

d: Profundidad del edificio en la dirección del viento (m): 120,00

A: Área de influencia del elemento o punto (m²): 10,00

Tabla D.6 Cubiertas a dos aguas:

b) Dirección del viento entre 45 y 135 grados: Zona del paramento F (Succión)

Subpanel: G(s)

Polígono	Vértice	X (cm)	Y	Z
1	1	1940,00	1050,00	11790,00
	2	3355,00	904,12	11790,00
	3	3355,00	904,12	12000,00
	4	1940,00	1050,00	12000,00

Viento exterior:

Acción del viento [q_e / c_p]: 0,83

h: Altura total del edificio a considerar (m): 10,50

d: Profundidad del edificio en la dirección del viento (m): 120,00

A: Área de influencia del elemento o punto (m²): 10,00

Tabla D.6 Cubiertas a dos aguas:

b) Dirección del viento entre 45 y 135 grados: Zona del paramento G (Succión)

Subpanel: I(s)

Polígono	Vértice	X (cm)	Y	Z
1	1	3880,00	850,00	10950,00
	2	1940,00	1050,00	10950,00
	3	1940,00	1050,00	0,00
	4	3880,00	850,00	0,00

Viento exterior:

Acción del viento [q_e / c_p]: 0,83

h: Altura total del edificio a considerar (m): 10,50

d: Profundidad del edificio en la dirección del viento (m): 120,00

A: Área de influencia del elemento o punto (m²): 10,00

Tabla D.6 Cubiertas a dos aguas:

b) Dirección del viento entre 45 y 135 grados: Zona del paramento I (Succión)

4. Paneles de carga

Plano PLAN0003 [-0,1025; 0,9947; -0,0000; -845,5187]

C001

Repartir sobre barras ficticias:

No

Repartir sobre tirantes:

No

Vector dirección: 0,0000; -1,0000; 0,0000; Yg-

Polígono	Vértice	X (cm)	Y	Z
1	1	0,00	850,00	0,00
	2	1940,00	1050,00	0,00
	3	1940,00	1050,00	12000,00
	4	0,00	850,00	12000,00

Carga		Hipótesis	
0,30	kN/m ²	0	G
0,40	kN/m ²	1	Q1
0,40	kN/m ²	22	S

Plano PLAN0004 [0,1025; 0,9947; -0,0000; -1243,4099]

C002

Repartir sobre barras ficticias:

No

Repartir sobre tirantes:

No

Vector dirección: 0,0000; -1,0000; 0,0000; Yg-

Polígono	Vértice	X (cm)	Y	Z
1	1	3880,00	850,00	0,00
	2	1940,00	1050,00	0,00
	3	1940,00	1050,00	12000,00
	4	3880,00	850,00	12000,00

Carga		Hipótesis	
0,30	kN/m ²	0	G
0,40	kN/m ²	1	Q1
0,40	kN/m ²	22	S

5. Cargas en forjados y muros

Cargas en forjados unidireccionales y de chapa

Plano 400

Forjado	Rigidez total	Tipo de carga	Lado	N	Carga		Hipótesis	
FJ01	24392 m ² ·kN/m	Superficial			6,00	kN/m ²	0	G
					2,00	kN/m ²	1	Q1

6. Materiales

Materiales de estructura

Hormigón armado

Hormigón: HA25 25 MPa
Acero corrugado: B500S 500 MPa
Nivel de control

Hormigón 1,50
Acero Normal 1,15

Acero laminado: S275

Límite elástico: 275 MPa
Tensión de rotura: 430 MPa
Coeficiente de minoración: 1,05; 1,05; 1,25

Materiales de cimentación

Hormigón armado

Hormigón: HA25 25 MPa
Acero corrugado: B500S 500 MPa
Nivel de control

Hormigón 1,50
Acero Normal 1,15

Materiales de forjados unidireccionales y de chapa

Plano	Forjado	Elemento resistente			"In situ"	
			Material		Hormigón	Refuerzos
400	FJ01	Vigueta	Pretensada	HP40	HA25	B500S

Materiales de placas de anclaje

Ver el Informe de Placas de Anclaje.

7. Armado y comprobación

Opciones de armado de barras de la estructura

Recubrimientos (mm):

Vigas:	36
Pilares:	36

Cálculo de 1er. orden:

No se consideran los coeficientes de amplificación

Yp: Pandeo se comprueba como traslacional

Zp: Pandeo se comprueba como traslacional

Se comprueba torsión en vigas

Se comprueba torsión en pilares

Redistribución de momentos en vigas del 15%

Fisura máxima: 0,40 mm

Momento positivo mínimo $qL^2 / 16$

Se considera flexión lateral

Tamaño máximo del árido: 20 mm

Intervalo de cálculo: 30 cm

Comprobación de flecha activa:

Vanos:

Flecha relativa $L / 500$

Flecha combinada $L / 1000 + 5$ mm

Voladizos:

Flecha relativa $L / 250$

Flecha combinada $L / 500 + 5$ mm

Comprobación de flecha total:

Vanos:

Flecha relativa $L / 250$

Flecha combinada $L / 500 + 10$ mm

Voladizos:

Flecha relativa $L / 125$

Flecha combinada $L / 250 + 10$ mm

70% Peso estructura (de las cargas Permanentes)

20% Tabiquería (de las cargas Permanentes)

0% Tabiquería (de las Sobrecargas)

50% Sobrecarga a larga duración

3 meses Estructura / tabiquería

60 meses Flecha diferida

28 días Desencofrado

No se considera deformación por cortante

Armadura de montaje en vigas:

Superior: \varnothing 12mm Resistente

Inferior: \varnothing 12mm Resistente

Piel: \varnothing 12mm

Armadura de refuerzos en vigas:

\varnothing Mínimo: 12mm

\varnothing Máximo: 25mm

Número máximo: 8

Permitir 2 capas

Armadura de pilares:

\varnothing Mínimo: 12mm

\varnothing Máximo: 25mm

4 caras iguales

Igual \varnothing

Máximo número de redondos por cara en pilares rectangulares: 8

Máximo número de redondos en pilares circulares: 10

Armadura de estribos en vigas:

\varnothing Mínimo: 6mm

\varnothing Máximo: 12mm

Separación mínima 5 cm; máxima 60 cm; módulo 5 cm

No se permite el uso de estribos dobles
% de carga aplicada en la cara inferior (carga colgada):
0% en vigas con forjado(s) enrasado(s) superiormente
100% en vigas con forjado(s) enrasado(s) inferiormente
50% en el resto de casos

Armadura de estribos en pilares:

∅ Mínimo:

8mm

∅ Máximo:

12mm

Separación mínima 5 cm; máxima 60 cm; módulo 5 cm

Se considera los criterios constructivos de NCSE-02

Aplicar criterios constructivos según las opciones de sismo definidas

Diseño por capacidad y ductilidad en nudos de pórticos (sismo):

Calcular según la normativa

Se comprueba la Biela de Nudo en pilares de última planta

Opciones de comprobación de barras de acero

Conjunto Arriostramiento faldones

Cálculo de 1er. orden:

No se consideran los coeficientes de amplificación

Vigas:

Yp: Pandeo NO se comprueba

Zp: Pandeo NO se comprueba

Pilares:

Yp: Pandeo NO se comprueba

Zp: Pandeo NO se comprueba

Diagonales:

Yp: Pandeo NO se comprueba

Zp: Pandeo NO se comprueba

Esbetez reducida máxima a compresión 3,00

Esbetez reducida máxima a tracción 3,00

Pandeo Lateral-Torsional NO se comprueba

Coefficiente de pandeo torsional : kw: 1,0000

Pandeo local (abolladura) del alma NO se comprueba

Intervalo de comprobación 30 cm

Coefficiente de pandeo torsional: 1,0000

Vanos:

Comprobación de flecha por confort:

Flecha relativa L / 350

Comprobación de flecha por integridad:

Flecha relativa L / 400

Comprobación de flecha por apariencia:

Flecha relativa L / 300

Voladizos:

Comprobación de flecha por confort:

Flecha relativa L / 175

Comprobación de flecha por integridad:

Flecha relativa L / 200

Comprobación de flecha por apariencia:

Flecha relativa L / 150

Porcentaje de la carga permanente colocada después del elemento dañable (tabiquería, solado...) : 10 %

No se considera deformación por cortante

Se considera los criterios constructivos de NCSE-02

Aplicar criterios constructivos según las opciones de sismo definidas

Conjunto Arriostramiento longitudinal

Cálculo de 1er. orden:

No se consideran los coeficientes de amplificación

Vigas:

Yp: Pandeo NO se comprueba

Zp: Pandeo NO se comprueba

Pilares:

Yp: Pandeo NO se comprueba

Zp: Pandeo NO se comprueba

Diagonales:

Yp: Pandeo NO se comprueba
Zp: Pandeo NO se comprueba
Esbeltz reducida máxima a compresión 3,00
Esbeltz reducida máxima a tracción 3,00
Pandeo Lateral-Torsional NO se comprueba
Coeficiente de pandeo torsional : kw: 1,0000
Pandeo local (abolladura) del alma NO se comprueba
Intervalo de comprobación 30 cm
Coeficiente de pandeo torsional: 1,0000

Vanos:

Comprobación de flecha por confort:
Flecha relativa L / 350
Comprobación de flecha por integridad:
Flecha relativa L / 400
Comprobación de flecha por apariencia:
Flecha relativa L / 300

Voladizos:

Comprobación de flecha por confort:
Flecha relativa L / 175
Comprobación de flecha por integridad:
Flecha relativa L / 200
Comprobación de flecha por apariencia:
Flecha relativa L / 150

Porcentaje de la carga permanente colocada después del elemento dañable (tabiquería, solado...) : 10 %

No se considera deformación por cortante

Se considera los criterios constructivos de NCSE-02

Aplicar criterios constructivos según las opciones de sismo definidas

Conjunto Arriostramiento transversal

Cálculo de 1er. orden:

No se consideran los coeficientes de amplificación

Vigas:

Yp: Pandeo NO se comprueba
Zp: Pandeo NO se comprueba

Pilares:

Yp: Pandeo NO se comprueba
Zp: Pandeo NO se comprueba

Diagonales:

Yp: Pandeo NO se comprueba
Zp: Pandeo NO se comprueba

Esbeltz reducida máxima a compresión 3,00
Esbeltz reducida máxima a tracción 3,00
Pandeo Lateral-Torsional NO se comprueba
Coeficiente de pandeo torsional : kw: 1,0000
Pandeo local (abolladura) del alma NO se comprueba
Intervalo de comprobación 30 cm
Coeficiente de pandeo torsional: 1,0000

Vanos:

Comprobación de flecha por confort:
Flecha relativa L / 350
Comprobación de flecha por integridad:
Flecha relativa L / 400
Comprobación de flecha por apariencia:
Flecha relativa L / 300

Voladizos:

Comprobación de flecha por confort:
Flecha relativa L / 175
Comprobación de flecha por integridad:
Flecha relativa L / 200
Comprobación de flecha por apariencia:
Flecha relativa L / 150

Porcentaje de la carga permanente colocada después del elemento dañable (tabiquería, solado...) : 10 %

No se considera deformación por cortante

Se considera los criterios constructivos de NCSE-02

Aplicar criterios constructivos según las opciones de sismo definidas

Conjunto Barras entre pórticos

Cálculo de 1er. orden:

No se consideran los coeficientes de amplificación

Vigas:

Yp: Pandeo NO se comprueba

Zp: Pandeo NO se comprueba

Pilares:

Yp: Pandeo NO se comprueba

Zp: Pandeo NO se comprueba

Diagonales:

Yp: Pandeo NO se comprueba

Zp: Pandeo NO se comprueba

Esbeltez reducida máxima a compresión 3,00

Esbeltez reducida máxima a tracción 3,00

Pandeo Lateral-Torsional NO se comprueba

Coeficiente de pandeo torsional : kw: 1,0000

Pandeo local (abolladura) del alma NO se comprueba

Intervalo de comprobación 30 cm

Coeficiente de pandeo torsional: 1,0000

Vanos:

Comprobación de flecha por confort:

Flecha relativa L / 350

Comprobación de flecha por integridad:

Flecha relativa L / 400

Comprobación de flecha por apariencia:

Flecha relativa L / 300

Voladizos:

Comprobación de flecha por confort:

Flecha relativa L / 175

Comprobación de flecha por integridad:

Flecha relativa L / 200

Comprobación de flecha por apariencia:

Flecha relativa L / 150

Porcentaje de la carga permanente colocada después del elemento dañable (tabiquería, solado...) : 10 %

No se considera deformación por cortante

Se considera los criterios constructivos de NCSE-02

Aplicar criterios constructivos según las opciones de sismo definidas

Conjunto Correos

Cálculo de 1er. orden:

No se consideran los coeficientes de amplificación

Vigas:

Yp: Pandeo se comprueba como intraslacional($\beta=1,00$)

Zp: Pandeo NO se comprueba

Pilares:

Yp: Pandeo se comprueba como intraslacional($\beta=1,00$)

Zp: Pandeo NO se comprueba

Diagonales:

Yp: Pandeo se comprueba como intraslacional($\beta=1,00$)

Zp: Pandeo NO se comprueba

Esbeltez reducida máxima a compresión 3,00

Esbeltez reducida máxima a tracción 3,00

Pandeo Lateral-Torsional NO se comprueba

Coeficiente de pandeo torsional : kw: 1,0000

Pandeo local (abolladura) del alma NO se comprueba

Intervalo de comprobación 30 cm

Coeficiente de pandeo torsional: 1,0000

Vanos:

Comprobación de flecha por confort:

Flecha relativa L / 350

Comprobación de flecha por integridad:

Flecha relativa L / 400

Comprobación de flecha por apariencia:

Flecha relativa L / 300

Voladizos:

Comprobación de flecha por confort:

Flecha relativa L / 175

Comprobación de flecha por integridad:

Flecha relativa $L / 200$

Comprobación de flecha por apariencia:

Flecha relativa $L / 150$

Porcentaje de la carga permanente colocada después del elemento dañable (tabiquería, solado...) : 10 %

No se considera deformación por cortante

Acero laminado: S235

Límite elástico: 235 MPa

Tensión de rotura: 360 MPa

Coefficiente de minoración: 1,05; 1,05; 1,25

Se considera los criterios constructivos de NCSE-02

Aplicar criterios constructivos según las opciones de sismo definidas

Conjunto Cordón inferior p. centrale

Cálculo de 1er. orden:

No se consideran los coeficientes de amplificación

Vigas:

Yp: Pandeo se comprueba como intraslacional($\beta=1,00$)

Zp: Pandeo se comprueba como intraslacional($\beta=1,00$)

Pilares:

Yp: Pandeo se comprueba como intraslacional($\beta=1,00$)

Zp: Pandeo se comprueba como intraslacional($\beta=1,00$)

Diagonales:

Yp: Pandeo se comprueba como intraslacional($\beta=1,00$)

Zp: Pandeo se comprueba como intraslacional($\beta=1,00$)

Esbeltez reducida máxima a compresión 3,00

Esbeltez reducida máxima a tracción 3,00

Pandeo Lateral-Torsional NO se comprueba

Coefficiente de pandeo torsional : kw: 1,0000

Pandeo local (abolladura) del alma NO se comprueba

Intervalo de comprobación 30 cm

Coefficiente de pandeo torsional: 1,0000

Vanos:

Comprobación de flecha por confort:

Flecha relativa $L / 350$

Comprobación de flecha por integridad:

Flecha relativa $L / 400$

Comprobación de flecha por apariencia:

Flecha relativa $L / 300$

Voladizos:

Comprobación de flecha por confort:

Flecha relativa $L / 175$

Comprobación de flecha por integridad:

Flecha relativa $L / 200$

Comprobación de flecha por apariencia:

Flecha relativa $L / 150$

Porcentaje de la carga permanente colocada después del elemento dañable (tabiquería, solado...) : 10 %

No se considera deformación por cortante

Se considera los criterios constructivos de NCSE-02

Aplicar criterios constructivos según las opciones de sismo definidas

Conjunto Diagonales p. centrale

Cálculo de 1er. orden:

No se consideran los coeficientes de amplificación

Vigas:

Yp: Pandeo se comprueba como intraslacional($\beta=1,00$)

Zp: Pandeo se comprueba como intraslacional($\beta=1,00$)

Pilares:

Yp: Pandeo se comprueba como intraslacional($\beta=1,00$)

Zp: Pandeo se comprueba como intraslacional($\beta=1,00$)

Diagonales:

Yp: Pandeo se comprueba como intraslacional($\beta=1,00$)

Zp: Pandeo se comprueba como intraslacional($\beta=1,00$)

Esbeltez reducida máxima a compresión 3,00

Esbeltez reducida máxima a tracción 3,00

Pandeo Lateral-Torsional NO se comprueba

Coefficiente de pandeo torsional: $k_w: 1,0000$
Pandeo local (abolladura) del alma NO se comprueba
Intervalo de comprobación 30 cm
Coefficiente de pandeo torsional: $1,0000$
Vanos:

Comprobación de flecha por confort:
Flecha relativa $L / 350$
Comprobación de flecha por integridad:
Flecha relativa $L / 400$
Comprobación de flecha por apariencia:
Flecha relativa $L / 300$

Voladizos:
Comprobación de flecha por confort:
Flecha relativa $L / 175$
Comprobación de flecha por integridad:
Flecha relativa $L / 200$
Comprobación de flecha por apariencia:
Flecha relativa $L / 150$

Porcentaje de la carga permanente colocada después del elemento dañable (tabiquería, solado...): 10 %
No se considera deformación por cortante
Se considera los criterios constructivos de NCSE-02
Aplicar criterios constructivos según las opciones de sismo definidas

Conjunto Faldones (Par) p. centrale

Cálculo de 1er. orden:
No se consideran los coeficientes de amplificación
Vigas:
Yp: Pandeo se comprueba como intraslacional($\beta=1,00$)
Zp: Pandeo se comprueba como intraslacional($\beta=1,00$)
Pilares:
Yp: Pandeo se comprueba como intraslacional($\beta=1,00$)
Zp: Pandeo se comprueba como intraslacional($\beta=1,00$)
Diagonales:
Yp: Pandeo se comprueba como intraslacional($\beta=1,00$)
Zp: Pandeo se comprueba como intraslacional($\beta=1,00$)

Esbeltez reducida máxima a compresión 3,00
Esbeltez reducida máxima a tracción 3,00
Pandeo Lateral-Torsional NO se comprueba
Coefficiente de pandeo torsional : $k_w: 1,0000$
Pandeo local (abolladura) del alma NO se comprueba
Intervalo de comprobación 30 cm
Coefficiente de pandeo torsional: $1,0000$
Vanos:

Comprobación de flecha por confort:
Flecha relativa $L / 350$
Comprobación de flecha por integridad:
Flecha relativa $L / 400$
Comprobación de flecha por apariencia:
Flecha relativa $L / 300$

Voladizos:
Comprobación de flecha por confort:
Flecha relativa $L / 175$
Comprobación de flecha por integridad:
Flecha relativa $L / 200$
Comprobación de flecha por apariencia:
Flecha relativa $L / 150$

Porcentaje de la carga permanente colocada después del elemento dañable (tabiquería, solado...): 10 %
No se considera deformación por cortante
Se considera los criterios constructivos de NCSE-02
Aplicar criterios constructivos según las opciones de sismo definidas

Conjunto Montantes p. centrale

Cálculo de 1er. orden:
No se consideran los coeficientes de amplificación
Vigas:
Yp: Pandeo se comprueba como intraslacional($\beta=1,00$)
Zp: Pandeo se comprueba como intraslacional($\beta=1,00$)

Pilares:

Yp: Pandeo se comprueba como intraslacional($\beta=1,00$)

Zp: Pandeo se comprueba como intraslacional($\beta=1,00$)

Diagonales:

Yp: Pandeo se comprueba como intraslacional($\beta=1,00$)

Zp: Pandeo se comprueba como intraslacional($\beta=1,00$)

Esbeltez reducida máxima a compresión 3,00

Esbeltez reducida máxima a tracción 3,00

Pandeo Lateral-Torsional NO se comprueba

Coefficiente de pandeo torsional : kw: 1,0000

Pandeo local (abolladura) del alma NO se comprueba

Intervalo de comprobación 30 cm

Coefficiente de pandeo torsional: 1,0000

Vanos:

Comprobación de flecha por confort:

Flecha relativa L / 350

Comprobación de flecha por integridad:

Flecha relativa L / 400

Comprobación de flecha por apariencia:

Flecha relativa L / 300

Voladizos:

Comprobación de flecha por confort:

Flecha relativa L / 175

Comprobación de flecha por integridad:

Flecha relativa L / 200

Comprobación de flecha por apariencia:

Flecha relativa L / 150

Porcentaje de la carga permanente colocada después del elemento dañable (tabiquería, solado...) : 10 %

No se considera deformación por cortante

Se considera los criterios constructivos de NCSE-02

Aplicar criterios constructivos según las opciones de sismo definidas

Conjunto Pilares p. centrale

Cálculo de 1er. orden:

No se consideran los coeficientes de amplificación

Vigas:

Yp: Pandeo se comprueba como traslacional($\beta=1,60$)

Zp: Pandeo se comprueba como intraslacional($\beta=0,70$)

Pilares:

Yp: Pandeo se comprueba como traslacional($\beta=1,60$)

Zp: Pandeo se comprueba como intraslacional($\beta=0,70$)

Diagonales:

Yp: Pandeo se comprueba como traslacional($\beta=1,60$)

Zp: Pandeo se comprueba como intraslacional($\beta=0,70$)

Esbeltez reducida máxima a compresión 3,00

Esbeltez reducida máxima a tracción 3,00

Pandeo Lateral-Torsional NO se comprueba

Coefficiente de pandeo torsional : kw: 1,0000

Pandeo local (abolladura) del alma NO se comprueba

Intervalo de comprobación 30 cm

Coefficiente de pandeo torsional: 1,0000

Vanos:

Comprobación de flecha por confort:

Flecha relativa L / 350

Comprobación de flecha por integridad:

Flecha relativa L / 400

Comprobación de flecha por apariencia:

Flecha relativa L / 300

Voladizos:

Comprobación de flecha por confort:

Flecha relativa L / 175

Comprobación de flecha por integridad:

Flecha relativa L / 200

Comprobación de flecha por apariencia:

Flecha relativa L / 150

Porcentaje de la carga permanente colocada después del elemento dañable (tabiquería, solado...) : 10 %

No se considera deformación por cortante
Se considera los criterios constructivos de NCSE-02
Aplicar criterios constructivos según las opciones de sismo definidas

Conjunto Pilares intermedios p. fachada

Cálculo de 1er. orden:

No se consideran los coeficientes de amplificación

Vigas:

Yp: Pandeo se comprueba como intraslacional($\beta=0,70$)

Zp: Pandeo se comprueba como intraslacional($\beta=0,70$)

Pilares:

Yp: Pandeo se comprueba como intraslacional($\beta=0,70$)

Zp: Pandeo se comprueba como intraslacional($\beta=0,70$)

Diagonales:

Yp: Pandeo se comprueba como intraslacional($\beta=0,70$)

Zp: Pandeo se comprueba como intraslacional($\beta=0,70$)

Esbeltez reducida máxima a compresión 3,00

Esbeltez reducida máxima a tracción 3,00

Pandeo Lateral-Torsional NO se comprueba

Coeficiente de pandeo torsional: kw: 1,0000

Pandeo local (abolladura) del alma NO se comprueba

Intervalo de comprobación 30 cm

Coeficiente de pandeo torsional: 1,0000

Vanos:

Comprobación de flecha por confort:

Flecha relativa L / 350

Comprobación de flecha por integridad:

Flecha relativa L / 400

Comprobación de flecha por apariencia:

Flecha relativa L / 300

Voladizos:

Comprobación de flecha por confort:

Flecha relativa L / 175

Comprobación de flecha por integridad:

Flecha relativa L / 200

Comprobación de flecha por apariencia:

Flecha relativa L / 150

Porcentaje de la carga permanente colocada después del elemento dañable (tabiquería, solado...) : 10 %

No se considera deformación por cortante

Se considera los criterios constructivos de NCSE-02

Aplicar criterios constructivos según las opciones de sismo definidas

Conjunto Faldones (Par) p. fachada

Cálculo de 1er. orden:

No se consideran los coeficientes de amplificación

Vigas:

Yp: Pandeo se comprueba como intraslacional($\beta=1,00$)

Zp: Pandeo NO se comprueba

Pilares:

Yp: Pandeo se comprueba como intraslacional($\beta=1,00$)

Zp: Pandeo NO se comprueba

Diagonales:

Yp: Pandeo se comprueba como intraslacional($\beta=1,00$)

Zp: Pandeo NO se comprueba

Esbeltez reducida máxima a compresión 3,00

Esbeltez reducida máxima a tracción 3,00

Pandeo Lateral-Torsional NO se comprueba

Coeficiente de pandeo torsional: kw: 1,0000

Pandeo local (abolladura) del alma NO se comprueba

Intervalo de comprobación 30 cm

Coeficiente de pandeo torsional: 1,0000

Vanos:

Comprobación de flecha por confort:

Flecha relativa L / 350

Comprobación de flecha por integridad:

Flecha relativa L / 400

Comprobación de flecha por apariencia:

Flecha relativa $L / 300$

Voladizos:

Comprobación de flecha por confort:

Flecha relativa $L / 175$

Comprobación de flecha por integridad:

Flecha relativa $L / 200$

Comprobación de flecha por apariencia:

Flecha relativa $L / 150$

Porcentaje de la carga permanente colocada después del elemento dañable (tabiquería, solado...) : 10 %

No se considera deformación por cortante

Se considera los criterios constructivos de NCSE-02

Aplicar criterios constructivos según las opciones de sismo definidas

Conjunto Pilares p. fachada

Cálculo de 1er. orden:

No se consideran los coeficientes de amplificación

Vigas:

Yp: Pandeo se comprueba como intraslacional($\beta=0,70$)

Zp: Pandeo se comprueba como intraslacional($\beta=0,70$)

Pilares:

Yp: Pandeo se comprueba como intraslacional($\beta=0,70$)

Zp: Pandeo se comprueba como intraslacional($\beta=0,70$)

Diagonales:

Yp: Pandeo se comprueba como intraslacional($\beta=0,70$)

Zp: Pandeo se comprueba como intraslacional($\beta=0,70$)

Esbeltez reducida máxima a compresión 3,00

Esbeltez reducida máxima a tracción 3,00

Pandeo Lateral-Torsional NO se comprueba

Coefficiente de pandeo torsional: kw: 1,0000

Pandeo local (abolladura) del alma NO se comprueba

Intervalo de comprobación 30 cm

Coefficiente de pandeo torsional: 1,0000

Vanos:

Comprobación de flecha por confort:

Flecha relativa $L / 350$

Comprobación de flecha por integridad:

Flecha relativa $L / 400$

Comprobación de flecha por apariencia:

Flecha relativa $L / 300$

Voladizos:

Comprobación de flecha por confort:

Flecha relativa $L / 175$

Comprobación de flecha por integridad:

Flecha relativa $L / 200$

Comprobación de flecha por apariencia:

Flecha relativa $L / 150$

Porcentaje de la carga permanente colocada después del elemento dañable (tabiquería, solado...) : 10 %

No se considera deformación por cortante

Se considera los criterios constructivos de NCSE-02

Aplicar criterios constructivos según las opciones de sismo definidas

Conjunto Zunchos 1P

Cálculo de 1er. orden:

No se consideran los coeficientes de amplificación

Vigas:

Yp: Pandeo NO se comprueba

Zp: Pandeo NO se comprueba

Pilares:

Yp: Pandeo NO se comprueba

Zp: Pandeo NO se comprueba

Diagonales:

Yp: Pandeo NO se comprueba

Zp: Pandeo NO se comprueba

Esbeltez reducida máxima a compresión 3,00

Esbeltez reducida máxima a tracción 3,00

Pandeo Lateral-Torsional NO se comprueba

Coefficiente de pandeo torsional : kw: 1,0000

Pandeo local (abolladura) del alma NO se comprueba

Intervalo de comprobación 30 cm

Coefficiente de pandeo torsional: 1,0000

Vanos:

Comprobación de flecha por confort:

Flecha relativa $L / 350$

Comprobación de flecha por integridad:

Flecha relativa $L / 400$

Comprobación de flecha por apariencia:

Flecha relativa $L / 300$

Voladizos:

Comprobación de flecha por confort:

Flecha relativa $L / 175$

Comprobación de flecha por integridad:

Flecha relativa $L / 200$

Comprobación de flecha por apariencia:

Flecha relativa $L / 150$

Porcentaje de la carga permanente colocada después del elemento dañable (tabiquería, solado...) : 10 %

No se considera deformación por cortante

Se considera los criterios constructivos de NCSE-02

Aplicar criterios constructivos según las opciones de sismo definidas

Conjunto Viga apoyo doble 1P

Cálculo de 1er. orden:

No se consideran los coeficientes de amplificación

Vigas:

Yp: Pandeo se comprueba como intraslacional($\beta=1,00$)

Zp: Pandeo NO se comprueba

Pilares:

Yp: Pandeo se comprueba como intraslacional($\beta=1,00$)

Zp: Pandeo NO se comprueba

Diagonales:

Yp: Pandeo se comprueba como intraslacional($\beta=1,00$)

Zp: Pandeo NO se comprueba

Esbeltez reducida máxima a compresión 3,00

Esbeltez reducida máxima a tracción 3,00

Pandeo Lateral-Torsional NO se comprueba

Coefficiente de pandeo torsional : kw: 1,0000

Pandeo local (abolladura) del alma NO se comprueba

Intervalo de comprobación 30 cm

Coefficiente de pandeo torsional: 1,0000

Vanos:

Comprobación de flecha por confort:

Flecha relativa $L / 350$

Comprobación de flecha por integridad:

Flecha relativa $L / 400$

Comprobación de flecha por apariencia:

Flecha relativa $L / 300$

Voladizos:

Comprobación de flecha por confort:

Flecha relativa $L / 175$

Comprobación de flecha por integridad:

Flecha relativa $L / 200$

Comprobación de flecha por apariencia:

Flecha relativa $L / 150$

Porcentaje de la carga permanente colocada después del elemento dañable (tabiquería, solado...) : 10 %

No se considera deformación por cortante

Se considera los criterios constructivos de NCSE-02

Aplicar criterios constructivos según las opciones de sismo definidas

Conjunto Viga apoyo simple 1P

Cálculo de 1er. orden:

No se consideran los coeficientes de amplificación

Vigas:

Yp: Pandeo se comprueba como intraslacional($\beta=1,00$)

Zp: Pandeo NO se comprueba

Pilares:

Yp: Pandeo se comprueba como intraslacional($\beta=1,00$)
Zp: Pandeo NO se comprueba

Diagonales:

Yp: Pandeo se comprueba como intraslacional($\beta=1,00$)
Zp: Pandeo NO se comprueba

Esbeltez reducida máxima a compresión 3,00

Esbeltez reducida máxima a tracción 3,00

Pandeo Lateral-Torsional NO se comprueba

Coefficiente de pandeo torsional : kw: 1,0000

Pandeo local (abolladura) del alma NO se comprueba

Intervalo de comprobación 30 cm

Coefficiente de pandeo torsional: 1,0000

Vanos:

Comprobación de flecha por confort:

Flecha relativa L / 350

Comprobación de flecha por integridad:

Flecha relativa L / 400

Comprobación de flecha por apariencia:

Flecha relativa L / 300

Voladizos:

Comprobación de flecha por confort:

Flecha relativa L / 175

Comprobación de flecha por integridad:

Flecha relativa L / 200

Comprobación de flecha por apariencia:

Flecha relativa L / 150

Porcentaje de la carga permanente colocada después del elemento dañable (tabiquería, solado...) : 10 %

No se considera deformación por cortante

Se considera los criterios constructivos de NCSE-02

Aplicar criterios constructivos según las opciones de sismo definidas

Conjunto Pilares oficinas

Cálculo de 1er. orden:

No se consideran los coeficientes de amplificación

Vigas:

Yp: Pandeo se comprueba como intraslacional($\beta=0,70$)

Zp: Pandeo se comprueba como intraslacional($\beta=0,70$)

Pilares:

Yp: Pandeo se comprueba como intraslacional($\beta=0,70$)

Zp: Pandeo se comprueba como intraslacional($\beta=0,70$)

Diagonales:

Yp: Pandeo se comprueba como intraslacional($\beta=0,70$)

Zp: Pandeo se comprueba como intraslacional($\beta=0,70$)

Esbeltez reducida máxima a compresión 3,00

Esbeltez reducida máxima a tracción 3,00

Pandeo Lateral-Torsional NO se comprueba

Coefficiente de pandeo torsional: kw: 1,0000

Pandeo local (abolladura) del alma NO se comprueba

Intervalo de comprobación 30 cm

Coefficiente de pandeo torsional: 1,0000

Vanos:

Comprobación de flecha por confort:

Flecha relativa L / 350

Comprobación de flecha por integridad:

Flecha relativa L / 400

Comprobación de flecha por apariencia:

Flecha relativa L / 300

Voladizos:

Comprobación de flecha por confort:

Flecha relativa L / 175

Comprobación de flecha por integridad:

Flecha relativa L / 200

Comprobación de flecha por apariencia:

Flecha relativa L / 150

Porcentaje de la carga permanente colocada después del elemento dañable (tabiquería, solado...) : 10 %

No se considera deformación por cortante

Se considera los criterios constructivos de NCSE-02

Aplicar criterios constructivos según las opciones de sismo definidas

RESTO DE BARRAS

Cálculo de 1er. orden:

No se consideran los coeficientes de amplificación

Vigas:

Yp: Pandeo se comprueba como traslacional

Zp: Pandeo se comprueba como traslacional

Pilares:

Yp: Pandeo se comprueba como traslacional

Zp: Pandeo se comprueba como traslacional

Diagonales:

Yp: Pandeo se comprueba como traslacional

Zp: Pandeo se comprueba como traslacional

Esbeltez reducida máxima a compresión 3,00

Esbeltez reducida máxima a tracción 3,00

Pandeo Lateral-Torsional NO se comprueba

Coeficiente de pandeo torsional: kw: 1,0000

Pandeo local (abolladura) del alma NO se comprueba

Intervalo de comprobación 30 cm

Coeficiente de pandeo torsional: 1,0000

Vanos:

Comprobación de flecha por confort:

Flecha relativa L / 350

Comprobación de flecha por integridad:

Flecha relativa L / 400

Comprobación de flecha por apariencia:

Flecha relativa L / 300

Voladizos:

Comprobación de flecha por confort:

Flecha relativa L / 175

Comprobación de flecha por integridad:

Flecha relativa L / 200

Comprobación de flecha por apariencia:

Flecha relativa L / 150

Porcentaje de la carga permanente colocada después del elemento dañable (tabiquería, solado...) : 10 %

No se considera deformación por cortante

Se considera los criterios constructivos de NCSE-02

Aplicar criterios constructivos según las opciones de sismo definidas

Opciones de cálculo de cimentación: zapatas y vigas

Zapatas

Resistencia del terreno: 0,20 MPa

Recubrimientos (mm) 50

Se considera los criterios constructivos de NCSE-02

Aplicar criterios constructivos según las opciones de sismo definidas

Vigas

Recubrimientos (mm) 50

Se considera los criterios constructivos de NCSE-02

Aplicar criterios constructivos según las opciones de sismo definidas

Opciones de cálculo de forjados unidireccionales y de chapa

Acero corrugado 'in situ' B500S 500 MPa

Nivel de control: Normal 1,15

Recubrimientos (mm): 25

Ambiente cara inferior: I

Ambiente cara superior: I

Se considera alternancia en sobrecargas

Se considera continuidad de viguetas-chapas

Opciones de flecha:

Comprobación de flecha activa:

Vanos:

Flecha relativa $L / 500$

Flecha combinada $L / 1000 + 5 \text{ mm}$

Voladizos:

Flecha relativa $L / 250$

Flecha combinada $L / 500 + 5 \text{ mm}$

Comprobación de flecha total:

Vanos:

Flecha relativa $L / 250$

Flecha combinada $L / 500 + 10 \text{ mm}$

Voladizos:

Flecha relativa $L / 250$

Flecha combinada $L / 500 + 10 \text{ mm}$

70% Peso estructura (de las cargas Permanentes)

20% Tabiquería (de las cargas Permanentes)

0% Tabiquería (de las Sobrecargas)

50% Sobrecarga a larga duración

3 meses Estructura / tabiquería

60 meses Flecha diferida

28 días Desencofrado

LISTADO DE CARGAS

1. CARGAS EN BARRAS

BARRA	CARGA	A(cm)	L(cm)	Dirección	HIP	Id
1	QC(kN/m) 0,87			(+0,00,-1,00,+0,00)	0	G
1	QC(kN/m)** -0,47			(-1,00,-0,00,-0,00)	3	W1
1	QC(kN/m)** 3,19			(-1,00,-0,00,-0,00)	4	W2
1	QC(kN/m)** 1,62			(-1,00,-0,00,-0,00)	25	W3
1	QC(kN/m)** 2,02			(-1,00,-0,00,-0,00)	26	W4
1	QC(kN/m)** 2,83			(+0,00,+0,00,-1,00)	3	W1
1	QC(kN/m)** -0,40			(+0,00,+0,00,-1,00)	4	W2
1	QC(kN/m)** 1,76			(+0,00,+0,00,-1,00)	25	W3
1	QC(kN/m)** 1,40			(+0,00,+0,00,-1,00)	26	W4
2	QC(kN/m) 0,09			(+0,00,-1,00,+0,00)	0	G
3	QC(kN/m) 0,09			(+0,00,-1,00,+0,00)	0	G
4	QC(kN/m) 0,09			(+0,00,-1,00,+0,00)	0	G
5	QC(kN/m) 0,67			(+0,00,-1,00,+0,00)	0	G
5	QC(kN/m)** 4,77			(+0,00,+0,00,-1,00)	3	W1
5	QC(kN/m)** -0,80			(+0,00,+0,00,-1,00)	4	W2
5	QC(kN/m)** 3,52			(+0,00,+0,00,-1,00)	25	W3
5	QC(kN/m)** 2,80			(+0,00,+0,00,-1,00)	26	W4
6	QC(kN/m) 0,67			(+0,00,-1,00,+0,00)	0	G
6	QD(kN/m)** 5,66	0	875	(+0,00,+0,00,-1,00)	3	W1
6	QD(kN/m)** -0,98	0	875	(+0,00,+0,00,-1,00)	4	W2
6	QD(kN/m)** 4,33	0	875	(+0,00,+0,00,-1,00)	25	W3
6	QD(kN/m)** 3,44	0	875	(+0,00,+0,00,-1,00)	26	W4
6	P(kN)** 4,33	900		(+0,00,+0,00,-1,00)	3	W1
6	P(kN)** -0,75	900		(+0,00,+0,00,-1,00)	4	W2
6	P(kN)** 3,31	900		(+0,00,+0,00,-1,00)	25	W3
6	P(kN)** 2,64	900		(+0,00,+0,00,-1,00)	26	W4
7	QC(kN/m) 0,67			(+0,00,-1,00,+0,00)	0	G
7	QD(kN/m)** 5,66	0	875	(+0,00,+0,00,-1,00)	3	W1
7	QD(kN/m)** -0,98	0	875	(+0,00,+0,00,-1,00)	4	W2
7	QD(kN/m)** 4,40	0	875	(+0,00,+0,00,-1,00)	25	W3
7	QD(kN/m)** 3,44	0	875	(+0,00,+0,00,-1,00)	26	W4
7	P(kN)** 2,21	900		(+0,00,+0,00,-1,00)	3	W1
7	P(kN)** 5,72	950		(+0,00,+0,00,-1,00)	3	W1
7	P(kN)** 1,28	1000		(+0,00,+0,00,-1,00)	3	W1
7	P(kN)** -0,39	900		(+0,00,+0,00,-1,00)	4	W2
7	P(kN)** -1,00	950		(+0,00,+0,00,-1,00)	4	W2
7	P(kN)** -0,22	1000		(+0,00,+0,00,-1,00)	4	W2
7	P(kN)** 1,73	900		(+0,00,+0,00,-1,00)	25	W3
7	P(kN)** 4,41	950		(+0,00,+0,00,-1,00)	25	W3
7	P(kN)** 1,01	1000		(+0,00,+0,00,-1,00)	25	W3
7	P(kN)** 1,35	900		(+0,00,+0,00,-1,00)	26	W4
7	P(kN)** 3,48	950		(+0,00,+0,00,-1,00)	26	W4
7	P(kN)** 0,78	1000		(+0,00,+0,00,-1,00)	26	W4
8	QC(kN/m) 0,67			(+0,00,-1,00,+0,00)	0	G
8	QD(kN/m)** 4,38	0	925	(+0,00,+0,00,-1,00)	3	W1
8	QD(kN/m)** -0,80	0	925	(+0,00,+0,00,-1,00)	4	W2
8	QD(kN/m)** 4,38	0	925	(+0,00,+0,00,-1,00)	25	W3
8	QD(kN/m)** 2,80	0	925	(+0,00,+0,00,-1,00)	26	W4
8	P(kN)** -0,88	950		(+0,00,+0,00,-1,00)	3	W1
8	P(kN)** 2,19	1000		(+0,00,+0,00,-1,00)	3	W1
8	P(kN)** 0,21	950		(+0,00,+0,00,-1,00)	4	W2
8	P(kN)** -0,40	1000		(+0,00,+0,00,-1,00)	4	W2
8	P(kN)** -0,88	950		(+0,00,+0,00,-1,00)	25	W3
8	P(kN)** 2,19	1000		(+0,00,+0,00,-1,00)	25	W3
8	P(kN)** -0,72	950		(+0,00,+0,00,-1,00)	26	W4
8	P(kN)** 1,40	1000		(+0,00,+0,00,-1,00)	26	W4
9	QC(kN/m) 0,67			(+0,00,-1,00,+0,00)	0	G
9	QD(kN/m)** 4,40	0	875	(+0,00,+0,00,-1,00)	3	W1
9	QD(kN/m)** -0,98	0	875	(+0,00,+0,00,-1,00)	4	W2
9	QD(kN/m)** 5,66	0	875	(+0,00,+0,00,-1,00)	25	W3
9	QD(kN/m)** 3,44	0	875	(+0,00,+0,00,-1,00)	26	W4

BARRA	CARGA	A(cm)	L(cm)	Dirección	HIP	Id	
9	P(kN)**	1,73	900	(+0,00,+0,00,-1,00)	3	W1	
9	P(kN)**	4,41	950	(+0,00,+0,00,-1,00)	3	W1	
9	P(kN)**	1,01	1000	(+0,00,+0,00,-1,00)	3	W1	
9	P(kN)**	-0,39	900	(+0,00,+0,00,-1,00)	4	W2	
9	P(kN)**	-1,00	950	(+0,00,+0,00,-1,00)	4	W2	
9	P(kN)**	-0,22	1000	(+0,00,+0,00,-1,00)	4	W2	
9	P(kN)**	2,21	900	(+0,00,+0,00,-1,00)	25	W3	
9	P(kN)**	5,72	950	(+0,00,+0,00,-1,00)	25	W3	
9	P(kN)**	1,28	1000	(+0,00,+0,00,-1,00)	25	W3	
9	P(kN)**	1,35	900	(+0,00,+0,00,-1,00)	26	W4	
9	P(kN)**	3,48	950	(+0,00,+0,00,-1,00)	26	W4	
9	P(kN)**	0,78	1000	(+0,00,+0,00,-1,00)	26	W4	
10	QC(kN/m)	0,67		(+0,00,-1,00,+0,00)	0	G	
10	QD(kN/m)**	4,33	0	875	(+0,00,+0,00,-1,00)	3	W1
10	QD(kN/m)**	-0,98	0	875	(+0,00,+0,00,-1,00)	4	W2
10	QD(kN/m)**	5,66	0	875	(+0,00,+0,00,-1,00)	25	W3
10	QD(kN/m)**	3,44	0	875	(+0,00,+0,00,-1,00)	26	W4
10	P(kN)**	3,31	900	(+0,00,+0,00,-1,00)	3	W1	
10	P(kN)**	-0,75	900	(+0,00,+0,00,-1,00)	4	W2	
10	P(kN)**	4,33	900	(+0,00,+0,00,-1,00)	25	W3	
10	P(kN)**	2,64	900	(+0,00,+0,00,-1,00)	26	W4	
11	QC(kN/m)	0,09		(+0,00,-1,00,+0,00)	0	G	
12	QC(kN/m)	0,67		(+0,00,-1,00,+0,00)	0	G	
12	QC(kN/m)**	3,52		(+0,00,+0,00,-1,00)	3	W1	
12	QC(kN/m)**	-0,80		(+0,00,+0,00,-1,00)	4	W2	
12	QC(kN/m)**	4,77		(+0,00,+0,00,-1,00)	25	W3	
12	QC(kN/m)**	2,80		(+0,00,+0,00,-1,00)	26	W4	
13	QC(kN/m)	0,87		(+0,00,-1,00,+0,00)	0	G	
13	QC(kN/m)**	1,62		(+1,00,+0,00,+0,00)	3	W1	
13	QC(kN/m)**	3,19		(+1,00,+0,00,+0,00)	4	W2	
13	QC(kN/m)**	-0,47		(+1,00,+0,00,+0,00)	25	W3	
13	QC(kN/m)**	2,02		(+1,00,+0,00,+0,00)	26	W4	
13	QC(kN/m)**	1,76		(+0,00,+0,00,-1,00)	3	W1	
13	QC(kN/m)**	-0,40		(+0,00,+0,00,-1,00)	4	W2	
13	QC(kN/m)**	2,83		(+0,00,+0,00,-1,00)	25	W3	
13	QC(kN/m)**	1,40		(+0,00,+0,00,-1,00)	26	W4	
14	QC(kN/m)	0,09		(+0,00,-1,00,+0,00)	0	G	
15	QC(kN/m)	0,09		(+0,00,-1,00,+0,00)	0	G	
16	QC(kN/m)	0,09		(+0,00,-1,00,+0,00)	0	G	
17	QC(kN/m)	0,87		(+0,00,-1,00,+0,00)	0	G	
17	QC(kN/m)**	-0,93		(-1,00,-0,00,-0,00)	3	W1	
17	QC(kN/m)**	5,43		(-1,00,-0,00,-0,00)	4	W2	
17	QC(kN/m)**	3,24		(-1,00,-0,00,-0,00)	25	W3	
17	QC(kN/m)**	4,05		(-1,00,-0,00,-0,00)	26	W4	
18	QC(kN/m)	0,87		(+0,00,-1,00,+0,00)	0	G	
18	QC(kN/m)**	-0,93		(-1,00,-0,00,-0,00)	3	W1	
18	QC(kN/m)**	5,43		(-1,00,-0,00,-0,00)	4	W2	
18	QC(kN/m)**	3,24		(-1,00,-0,00,-0,00)	25	W3	
18	QC(kN/m)**	4,05		(-1,00,-0,00,-0,00)	26	W4	
19	QC(kN/m)	0,09		(+0,00,-1,00,+0,00)	0	G	
20	QC(kN/m)	0,87		(+0,00,-1,00,+0,00)	0	G	
20	QC(kN/m)**	3,24		(+1,00,+0,00,+0,00)	3	W1	
20	QC(kN/m)**	5,43		(+1,00,+0,00,+0,00)	4	W2	
20	QC(kN/m)**	-0,93		(+1,00,+0,00,+0,00)	25	W3	
20	QC(kN/m)**	4,05		(+1,00,+0,00,+0,00)	26	W4	
21	QC(kN/m)	0,87		(+0,00,-1,00,+0,00)	0	G	
21	QC(kN/m)**	3,24		(+1,00,+0,00,+0,00)	3	W1	
21	QC(kN/m)**	5,43		(+1,00,+0,00,+0,00)	4	W2	
21	QC(kN/m)**	-0,93		(+1,00,+0,00,+0,00)	25	W3	
21	QC(kN/m)**	4,05		(+1,00,+0,00,+0,00)	26	W4	
22	QC(kN/m)	0,87		(+0,00,-1,00,+0,00)	0	G	
22	QC(kN/m)**	-0,93		(-1,00,-0,00,-0,00)	3	W1	
22	QC(kN/m)**	5,29		(-1,00,-0,00,-0,00)	4	W2	
22	QC(kN/m)**	3,24		(-1,00,-0,00,-0,00)	25	W3	

BARRA	CARGA	A(cm)	L(cm)	Dirección	HIP	Id
22	QC(kN/m)** 4,05			(-1,00,-0,00,-0,00)	26	W4
23	QC(kN/m) 0,87			(+0,00,-1,00,+0,00)	0	G
23	QC(kN/m)** -0,93			(-1,00,-0,00,-0,00)	3	W1
23	QC(kN/m)** 5,29			(-1,00,-0,00,-0,00)	4	W2
23	QC(kN/m)** 3,24			(-1,00,-0,00,-0,00)	25	W3
23	QC(kN/m)** 4,05			(-1,00,-0,00,-0,00)	26	W4
24	QC(kN/m) 0,87			(+0,00,-1,00,+0,00)	0	G
24	QC(kN/m)** 3,24			(+1,00,+0,00,+0,00)	3	W1
24	QC(kN/m)** 5,29			(+1,00,+0,00,+0,00)	4	W2
24	QC(kN/m)** -0,93			(+1,00,+0,00,+0,00)	25	W3
24	QC(kN/m)** 4,05			(+1,00,+0,00,+0,00)	26	W4
25	QC(kN/m) 0,87			(+0,00,-1,00,+0,00)	0	G
25	QC(kN/m)** 3,24			(+1,00,+0,00,+0,00)	3	W1
25	QC(kN/m)** 5,29			(+1,00,+0,00,+0,00)	4	W2
25	QC(kN/m)** -0,93			(+1,00,+0,00,+0,00)	25	W3
25	QC(kN/m)** 4,05			(+1,00,+0,00,+0,00)	26	W4
26	QC(kN/m) 0,87			(+0,00,-1,00,+0,00)	0	G
26	QC(kN/m)** -0,93			(-1,00,-0,00,-0,00)	3	W1
26	QC(kN/m)** 5,29			(-1,00,-0,00,-0,00)	4	W2
26	QC(kN/m)** 3,24			(-1,00,-0,00,-0,00)	25	W3
26	QC(kN/m)** 4,05			(-1,00,-0,00,-0,00)	26	W4
27	QC(kN/m) 0,87			(+0,00,-1,00,+0,00)	0	G
27	QC(kN/m)** -0,93			(-1,00,-0,00,-0,00)	3	W1
27	QC(kN/m)** 5,29			(-1,00,-0,00,-0,00)	4	W2
27	QC(kN/m)** 3,24			(-1,00,-0,00,-0,00)	25	W3
27	QC(kN/m)** 4,05			(-1,00,-0,00,-0,00)	26	W4
28	QC(kN/m) 0,87			(+0,00,-1,00,+0,00)	0	G
28	QC(kN/m)** 3,24			(+1,00,+0,00,+0,00)	3	W1
28	QC(kN/m)** 5,29			(+1,00,+0,00,+0,00)	4	W2
28	QC(kN/m)** -0,93			(+1,00,+0,00,+0,00)	25	W3
28	QC(kN/m)** 4,05			(+1,00,+0,00,+0,00)	26	W4
29	QC(kN/m) 0,87			(+0,00,-1,00,+0,00)	0	G
29	QC(kN/m)** 3,24			(+1,00,+0,00,+0,00)	3	W1
29	QC(kN/m)** 5,29			(+1,00,+0,00,+0,00)	4	W2
29	QC(kN/m)** -0,93			(+1,00,+0,00,+0,00)	25	W3
29	QC(kN/m)** 4,05			(+1,00,+0,00,+0,00)	26	W4
30	QC(kN/m) 0,87			(+0,00,-1,00,+0,00)	0	G
30	QC(kN/m)** -0,93			(-1,00,-0,00,-0,00)	3	W1
30	QC(kN/m)** 4,89			(-1,00,-0,00,-0,00)	4	W2
30	QC(kN/m)** 3,24			(-1,00,-0,00,-0,00)	25	W3
30	QC(kN/m)** 4,05			(-1,00,-0,00,-0,00)	26	W4
31	QC(kN/m) 0,87			(+0,00,-1,00,+0,00)	0	G
31	QC(kN/m)** -0,93			(-1,00,-0,00,-0,00)	3	W1
31	QC(kN/m)** 4,89			(-1,00,-0,00,-0,00)	4	W2
31	QC(kN/m)** 3,24			(-1,00,-0,00,-0,00)	25	W3
31	QC(kN/m)** 4,05			(-1,00,-0,00,-0,00)	26	W4
32	QC(kN/m) 0,87			(+0,00,-1,00,+0,00)	0	G
32	QC(kN/m)** 3,24			(+1,00,+0,00,+0,00)	3	W1
32	QC(kN/m)** 4,89			(+1,00,+0,00,+0,00)	4	W2
32	QC(kN/m)** -0,93			(+1,00,+0,00,+0,00)	25	W3
32	QC(kN/m)** 4,05			(+1,00,+0,00,+0,00)	26	W4
33	QC(kN/m) 0,87			(+0,00,-1,00,+0,00)	0	G
33	QC(kN/m)** 3,24			(+1,00,+0,00,+0,00)	3	W1
33	QC(kN/m)** 4,89			(+1,00,+0,00,+0,00)	4	W2
33	QC(kN/m)** -0,93			(+1,00,+0,00,+0,00)	25	W3
33	QC(kN/m)** 4,05			(+1,00,+0,00,+0,00)	26	W4
34	QC(kN/m) 0,87			(+0,00,-1,00,+0,00)	0	G
34	QC(kN/m)** -0,93			(-1,00,-0,00,-0,00)	3	W1
34	QC(kN/m)** 4,07			(-1,00,-0,00,-0,00)	4	W2
34	QC(kN/m)** 3,24			(-1,00,-0,00,-0,00)	25	W3
34	QC(kN/m)** 4,05			(-1,00,-0,00,-0,00)	26	W4
35	QC(kN/m) 0,87			(+0,00,-1,00,+0,00)	0	G
35	QC(kN/m)** -0,93			(-1,00,-0,00,-0,00)	3	W1
35	QC(kN/m)** 4,07			(-1,00,-0,00,-0,00)	4	W2

BARRA	CARGA	A(cm)	L(cm)	Dirección	HIP	Id
35	QC(kN/m)** 3,24			(-1,00,-0,00,-0,00)	25	W3
35	QC(kN/m)** 4,05			(-1,00,-0,00,-0,00)	26	W4
36	QC(kN/m) 0,87			(+0,00,-1,00,+0,00)	0	G
36	QC(kN/m)** 3,24			(+1,00,+0,00,+0,00)	3	W1
36	QC(kN/m)** 4,07			(+1,00,+0,00,+0,00)	4	W2
36	QC(kN/m)** -0,93			(+1,00,+0,00,+0,00)	25	W3
36	QC(kN/m)** 4,05			(+1,00,+0,00,+0,00)	26	W4
37	QC(kN/m) 0,87			(+0,00,-1,00,+0,00)	0	G
37	QC(kN/m)** 3,24			(+1,00,+0,00,+0,00)	3	W1
37	QC(kN/m)** 4,07			(+1,00,+0,00,+0,00)	4	W2
37	QC(kN/m)** -0,93			(+1,00,+0,00,+0,00)	25	W3
37	QC(kN/m)** 4,05			(+1,00,+0,00,+0,00)	26	W4
38	QC(kN/m) 0,87			(+0,00,-1,00,+0,00)	0	G
38	QC(kN/m)** -0,93			(-1,00,-0,00,-0,00)	3	W1
38	QC(kN/m)** 4,05			(-1,00,-0,00,-0,00)	4	W2
38	QC(kN/m)** 3,24			(-1,00,-0,00,-0,00)	25	W3
38	QC(kN/m)** 4,05			(-1,00,-0,00,-0,00)	26	W4
39	QC(kN/m) 0,87			(+0,00,-1,00,+0,00)	0	G
39	QC(kN/m)** -0,93			(-1,00,-0,00,-0,00)	3	W1
39	QC(kN/m)** 4,05			(-1,00,-0,00,-0,00)	4	W2
39	QC(kN/m)** 3,24			(-1,00,-0,00,-0,00)	25	W3
39	QC(kN/m)** 4,05			(-1,00,-0,00,-0,00)	26	W4
40	QC(kN/m) 0,87			(+0,00,-1,00,+0,00)	0	G
40	QC(kN/m)** 3,24			(+1,00,+0,00,+0,00)	3	W1
40	QC(kN/m)** 4,05			(+1,00,+0,00,+0,00)	4	W2
40	QC(kN/m)** -0,93			(+1,00,+0,00,+0,00)	25	W3
40	QC(kN/m)** 4,05			(+1,00,+0,00,+0,00)	26	W4
41	QC(kN/m) 0,87			(+0,00,-1,00,+0,00)	0	G
41	QC(kN/m)** 3,24			(+1,00,+0,00,+0,00)	3	W1
41	QC(kN/m)** 4,05			(+1,00,+0,00,+0,00)	4	W2
41	QC(kN/m)** -0,93			(+1,00,+0,00,+0,00)	25	W3
41	QC(kN/m)** 4,05			(+1,00,+0,00,+0,00)	26	W4
42	QC(kN/m) 0,87			(+0,00,-1,00,+0,00)	0	G
42	QC(kN/m)** -0,93			(-1,00,-0,00,-0,00)	3	W1
42	QC(kN/m)** 4,05			(-1,00,-0,00,-0,00)	4	W2
42	QC(kN/m)** 3,24			(-1,00,-0,00,-0,00)	25	W3
42	QC(kN/m)** 4,05			(-1,00,-0,00,-0,00)	26	W4
43	QC(kN/m) 0,87			(+0,00,-1,00,+0,00)	0	G
43	QC(kN/m)** -0,93			(-1,00,-0,00,-0,00)	3	W1
43	QC(kN/m)** 4,05			(-1,00,-0,00,-0,00)	4	W2
43	QC(kN/m)** 3,24			(-1,00,-0,00,-0,00)	25	W3
43	QC(kN/m)** 4,05			(-1,00,-0,00,-0,00)	26	W4
44	QC(kN/m) 0,87			(+0,00,-1,00,+0,00)	0	G
44	QC(kN/m)** 3,24			(+1,00,+0,00,+0,00)	3	W1
44	QC(kN/m)** 4,05			(+1,00,+0,00,+0,00)	4	W2
44	QC(kN/m)** -0,93			(+1,00,+0,00,+0,00)	25	W3
44	QC(kN/m)** 4,05			(+1,00,+0,00,+0,00)	26	W4
45	QC(kN/m) 0,87			(+0,00,-1,00,+0,00)	0	G
45	QC(kN/m)** 3,24			(+1,00,+0,00,+0,00)	3	W1
45	QC(kN/m)** 4,05			(+1,00,+0,00,+0,00)	4	W2
45	QC(kN/m)** -0,93			(+1,00,+0,00,+0,00)	25	W3
45	QC(kN/m)** 4,05			(+1,00,+0,00,+0,00)	26	W4
46	QC(kN/m) 0,87			(+0,00,-1,00,+0,00)	0	G
46	QC(kN/m)** -0,93			(-1,00,-0,00,-0,00)	3	W1
46	QC(kN/m)** 4,05			(-1,00,-0,00,-0,00)	4	W2
46	QC(kN/m)** 3,24			(-1,00,-0,00,-0,00)	25	W3
46	QC(kN/m)** 4,05			(-1,00,-0,00,-0,00)	26	W4
47	QC(kN/m) 0,87			(+0,00,-1,00,+0,00)	0	G
47	QC(kN/m)** -0,93			(-1,00,-0,00,-0,00)	3	W1
47	QC(kN/m)** 4,05			(-1,00,-0,00,-0,00)	4	W2
47	QC(kN/m)** 3,24			(-1,00,-0,00,-0,00)	25	W3
47	QC(kN/m)** 4,05			(-1,00,-0,00,-0,00)	26	W4
48	QC(kN/m) 0,87			(+0,00,-1,00,+0,00)	0	G
48	QC(kN/m)** 3,24			(+1,00,+0,00,+0,00)	3	W1

BARRA	CARGA	A(cm)	L(cm)	Dirección	HIP	Id
48	QC(kN/m)** 4,05			(+1,00,+0,00,+0,00)	4	W2
48	QC(kN/m)** -0,93			(+1,00,+0,00,+0,00)	25	W3
48	QC(kN/m)** 4,05			(+1,00,+0,00,+0,00)	26	W4
49	QC(kN/m) 0,87			(+0,00,-1,00,+0,00)	0	G
49	QC(kN/m)** 3,24			(+1,00,+0,00,+0,00)	3	W1
49	QC(kN/m)** 4,05			(+1,00,+0,00,+0,00)	4	W2
49	QC(kN/m)** -0,93			(+1,00,+0,00,+0,00)	25	W3
49	QC(kN/m)** 4,05			(+1,00,+0,00,+0,00)	26	W4
50	QC(kN/m) 0,87			(+0,00,-1,00,+0,00)	0	G
50	QC(kN/m)** -0,93			(-1,00,-0,00,-0,00)	3	W1
50	QC(kN/m)** 4,05			(-1,00,-0,00,-0,00)	4	W2
50	QC(kN/m)** 3,24			(-1,00,-0,00,-0,00)	25	W3
50	QC(kN/m)** 4,05			(-1,00,-0,00,-0,00)	26	W4
51	QC(kN/m) 0,87			(+0,00,-1,00,+0,00)	0	G
51	QC(kN/m)** -0,93			(-1,00,-0,00,-0,00)	3	W1
51	QC(kN/m)** 4,05			(-1,00,-0,00,-0,00)	4	W2
51	QC(kN/m)** 3,24			(-1,00,-0,00,-0,00)	25	W3
51	QC(kN/m)** 4,05			(-1,00,-0,00,-0,00)	26	W4
52	QC(kN/m) 0,87			(+0,00,-1,00,+0,00)	0	G
52	QC(kN/m)** 3,24			(+1,00,+0,00,+0,00)	3	W1
52	QC(kN/m)** 4,05			(+1,00,+0,00,+0,00)	4	W2
52	QC(kN/m)** -0,93			(+1,00,+0,00,+0,00)	25	W3
52	QC(kN/m)** 4,05			(+1,00,+0,00,+0,00)	26	W4
53	QC(kN/m) 0,87			(+0,00,-1,00,+0,00)	0	G
53	QC(kN/m)** 3,24			(+1,00,+0,00,+0,00)	3	W1
53	QC(kN/m)** 4,05			(+1,00,+0,00,+0,00)	4	W2
53	QC(kN/m)** -0,93			(+1,00,+0,00,+0,00)	25	W3
53	QC(kN/m)** 4,05			(+1,00,+0,00,+0,00)	26	W4
54	QC(kN/m) 0,87			(+0,00,-1,00,+0,00)	0	G
54	QC(kN/m)** -0,93			(-1,00,-0,00,-0,00)	3	W1
54	QC(kN/m)** 4,05			(-1,00,-0,00,-0,00)	4	W2
54	QC(kN/m)** 3,24			(-1,00,-0,00,-0,00)	25	W3
54	QC(kN/m)** 4,05			(-1,00,-0,00,-0,00)	26	W4
55	QC(kN/m) 0,87			(+0,00,-1,00,+0,00)	0	G
55	QC(kN/m)** -0,93			(-1,00,-0,00,-0,00)	3	W1
55	QC(kN/m)** 4,05			(-1,00,-0,00,-0,00)	4	W2
55	QC(kN/m)** 3,24			(-1,00,-0,00,-0,00)	25	W3
55	QC(kN/m)** 4,05			(-1,00,-0,00,-0,00)	26	W4
56	QC(kN/m) 0,87			(+0,00,-1,00,+0,00)	0	G
56	QC(kN/m)** 3,24			(+1,00,+0,00,+0,00)	3	W1
56	QC(kN/m)** 4,05			(+1,00,+0,00,+0,00)	4	W2
56	QC(kN/m)** -0,93			(+1,00,+0,00,+0,00)	25	W3
56	QC(kN/m)** 4,05			(+1,00,+0,00,+0,00)	26	W4
57	QC(kN/m) 0,87			(+0,00,-1,00,+0,00)	0	G
57	QC(kN/m)** 3,24			(+1,00,+0,00,+0,00)	3	W1
57	QC(kN/m)** 4,05			(+1,00,+0,00,+0,00)	4	W2
57	QC(kN/m)** -0,93			(+1,00,+0,00,+0,00)	25	W3
57	QC(kN/m)** 4,05			(+1,00,+0,00,+0,00)	26	W4
58	QC(kN/m) 0,87			(+0,00,-1,00,+0,00)	0	G
58	QC(kN/m)** -0,93			(-1,00,-0,00,-0,00)	3	W1
58	QC(kN/m)** 4,05			(-1,00,-0,00,-0,00)	4	W2
58	QC(kN/m)** 3,24			(-1,00,-0,00,-0,00)	25	W3
58	QC(kN/m)** 4,05			(-1,00,-0,00,-0,00)	26	W4
59	QC(kN/m) 0,87			(+0,00,-1,00,+0,00)	0	G
59	QC(kN/m)** -0,93			(-1,00,-0,00,-0,00)	3	W1
59	QC(kN/m)** 4,05			(-1,00,-0,00,-0,00)	4	W2
59	QC(kN/m)** 3,24			(-1,00,-0,00,-0,00)	25	W3
59	QC(kN/m)** 4,05			(-1,00,-0,00,-0,00)	26	W4
60	QC(kN/m) 0,09			(+0,00,-1,00,+0,00)	0	G
61	QC(kN/m) 0,87			(+0,00,-1,00,+0,00)	0	G
61	QC(kN/m)** 3,24			(+1,00,+0,00,+0,00)	3	W1
61	QC(kN/m)** 4,05			(+1,00,+0,00,+0,00)	4	W2
61	QC(kN/m)** -0,93			(+1,00,+0,00,+0,00)	25	W3
61	QC(kN/m)** 4,05			(+1,00,+0,00,+0,00)	26	W4

BARRA	CARGA	A(cm)	L(cm)	Dirección	HIP	Id
62	QC(kN/m)	0,87		(+0,00,-1,00,+0,00)	0	G
62	QC(kN/m)**	3,24		(+1,00,+0,00,+0,00)	3	W1
62	QC(kN/m)**	4,05		(+1,00,+0,00,+0,00)	4	W2
62	QC(kN/m)**	-0,93		(+1,00,+0,00,+0,00)	25	W3
62	QC(kN/m)**	4,05		(+1,00,+0,00,+0,00)	26	W4
63	QC(kN/m)	0,09		(+0,00,-1,00,+0,00)	0	G
64	QC(kN/m)	0,09		(+0,00,-1,00,+0,00)	0	G
65	QC(kN/m)	0,87		(+0,00,-1,00,+0,00)	0	G
65	QC(kN/m)**	-0,93		(-1,00,-0,00,-0,00)	3	W1
65	QC(kN/m)**	4,05		(-1,00,-0,00,-0,00)	4	W2
65	QC(kN/m)**	3,24		(-1,00,-0,00,-0,00)	25	W3
65	QC(kN/m)**	4,05		(-1,00,-0,00,-0,00)	26	W4
66	QC(kN/m)	0,87		(+0,00,-1,00,+0,00)	0	G
66	QC(kN/m)**	-0,93		(-1,00,-0,00,-0,00)	3	W1
66	QC(kN/m)**	4,05		(-1,00,-0,00,-0,00)	4	W2
66	QC(kN/m)**	3,24		(-1,00,-0,00,-0,00)	25	W3
66	QC(kN/m)**	4,05		(-1,00,-0,00,-0,00)	26	W4
67	QC(kN/m)	0,09		(+0,00,-1,00,+0,00)	0	G
68	QC(kN/m)	0,09		(+0,00,-1,00,+0,00)	0	G
69	QC(kN/m)	0,87		(+0,00,-1,00,+0,00)	0	G
69	QC(kN/m)**	3,24		(+1,00,+0,00,+0,00)	3	W1
69	QC(kN/m)**	4,05		(+1,00,+0,00,+0,00)	4	W2
69	QC(kN/m)**	-0,93		(+1,00,+0,00,+0,00)	25	W3
69	QC(kN/m)**	4,05		(+1,00,+0,00,+0,00)	26	W4
70	QC(kN/m)	0,87		(+0,00,-1,00,+0,00)	0	G
70	QC(kN/m)**	3,24		(+1,00,+0,00,+0,00)	3	W1
70	QC(kN/m)**	4,05		(+1,00,+0,00,+0,00)	4	W2
70	QC(kN/m)**	-0,93		(+1,00,+0,00,+0,00)	25	W3
70	QC(kN/m)**	4,05		(+1,00,+0,00,+0,00)	26	W4
71	QC(kN/m)	0,09		(+0,00,-1,00,+0,00)	0	G
72	QC(kN/m)	0,09		(+0,00,-1,00,+0,00)	0	G
73	QC(kN/m)	0,87		(+0,00,-1,00,+0,00)	0	G
73	QC(kN/m)**	-0,93		(-1,00,-0,00,-0,00)	3	W1
73	QC(kN/m)**	4,05		(-1,00,-0,00,-0,00)	4	W2
73	QC(kN/m)**	3,24		(-1,00,-0,00,-0,00)	25	W3
73	QC(kN/m)**	4,05		(-1,00,-0,00,-0,00)	26	W4
74	QC(kN/m)	0,87		(+0,00,-1,00,+0,00)	0	G
74	QC(kN/m)**	-0,93		(-1,00,-0,00,-0,00)	3	W1
74	QC(kN/m)**	4,05		(-1,00,-0,00,-0,00)	4	W2
74	QC(kN/m)**	3,24		(-1,00,-0,00,-0,00)	25	W3
74	QC(kN/m)**	4,05		(-1,00,-0,00,-0,00)	26	W4
75	QC(kN/m)	0,09		(+0,00,-1,00,+0,00)	0	G
76	QC(kN/m)	0,87		(+0,00,-1,00,+0,00)	0	G
76	QC(kN/m)**	3,24		(+1,00,+0,00,+0,00)	3	W1
76	QC(kN/m)**	4,05		(+1,00,+0,00,+0,00)	4	W2
76	QC(kN/m)**	-0,93		(+1,00,+0,00,+0,00)	25	W3
76	QC(kN/m)**	4,05		(+1,00,+0,00,+0,00)	26	W4
77	QC(kN/m)	0,87		(+0,00,-1,00,+0,00)	0	G
77	QC(kN/m)**	3,24		(+1,00,+0,00,+0,00)	3	W1
77	QC(kN/m)**	4,05		(+1,00,+0,00,+0,00)	4	W2
77	QC(kN/m)**	-0,93		(+1,00,+0,00,+0,00)	25	W3
77	QC(kN/m)**	4,05		(+1,00,+0,00,+0,00)	26	W4
78	QC(kN/m)	0,87		(+0,00,-1,00,+0,00)	0	G
78	QC(kN/m)**	-0,93		(-1,00,-0,00,-0,00)	3	W1
78	QC(kN/m)**	4,05		(-1,00,-0,00,-0,00)	4	W2
78	QC(kN/m)**	3,24		(-1,00,-0,00,-0,00)	25	W3
78	QC(kN/m)**	4,05		(-1,00,-0,00,-0,00)	26	W4
79	QC(kN/m)	0,87		(+0,00,-1,00,+0,00)	0	G
79	QC(kN/m)**	-0,93		(-1,00,-0,00,-0,00)	3	W1
79	QC(kN/m)**	4,05		(-1,00,-0,00,-0,00)	4	W2
79	QC(kN/m)**	3,24		(-1,00,-0,00,-0,00)	25	W3
79	QC(kN/m)**	4,05		(-1,00,-0,00,-0,00)	26	W4
80	QC(kN/m)	0,87		(+0,00,-1,00,+0,00)	0	G
80	QC(kN/m)**	3,24		(+1,00,+0,00,+0,00)	3	W1

BARRA	CARGA	A(cm)	L(cm)	Dirección	HIP	Id
80	QC(kN/m)** 4,05			(+1,00,+0,00,+0,00)	4	W2
80	QC(kN/m)** -0,93			(+1,00,+0,00,+0,00)	25	W3
80	QC(kN/m)** 4,05			(+1,00,+0,00,+0,00)	26	W4
81	QC(kN/m) 0,87			(+0,00,-1,00,+0,00)	0	G
81	QC(kN/m)** 3,24			(+1,00,+0,00,+0,00)	3	W1
81	QC(kN/m)** 4,05			(+1,00,+0,00,+0,00)	4	W2
81	QC(kN/m)** -0,93			(+1,00,+0,00,+0,00)	25	W3
81	QC(kN/m)** 4,05			(+1,00,+0,00,+0,00)	26	W4
82	QC(kN/m) 0,87			(+0,00,-1,00,+0,00)	0	G
82	QC(kN/m)** -0,93			(-1,00,-0,00,-0,00)	3	W1
82	QC(kN/m)** 4,05			(-1,00,-0,00,-0,00)	4	W2
82	QC(kN/m)** 3,24			(-1,00,-0,00,-0,00)	25	W3
82	QC(kN/m)** 4,05			(-1,00,-0,00,-0,00)	26	W4
83	QC(kN/m) 0,87			(+0,00,-1,00,+0,00)	0	G
83	QC(kN/m)** -0,93			(-1,00,-0,00,-0,00)	3	W1
83	QC(kN/m)** 4,05			(-1,00,-0,00,-0,00)	4	W2
83	QC(kN/m)** 3,24			(-1,00,-0,00,-0,00)	25	W3
83	QC(kN/m)** 4,05			(-1,00,-0,00,-0,00)	26	W4
84	QC(kN/m) 0,87			(+0,00,-1,00,+0,00)	0	G
84	QC(kN/m)** 3,24			(+1,00,+0,00,+0,00)	3	W1
84	QC(kN/m)** 4,05			(+1,00,+0,00,+0,00)	4	W2
84	QC(kN/m)** -0,93			(+1,00,+0,00,+0,00)	25	W3
84	QC(kN/m)** 4,05			(+1,00,+0,00,+0,00)	26	W4
85	QC(kN/m) 0,87			(+0,00,-1,00,+0,00)	0	G
85	QC(kN/m)** 3,24			(+1,00,+0,00,+0,00)	3	W1
85	QC(kN/m)** 4,05			(+1,00,+0,00,+0,00)	4	W2
85	QC(kN/m)** -0,93			(+1,00,+0,00,+0,00)	25	W3
85	QC(kN/m)** 4,05			(+1,00,+0,00,+0,00)	26	W4
86	QC(kN/m) 0,87			(+0,00,-1,00,+0,00)	0	G
86	QC(kN/m)** -0,93			(-1,00,-0,00,-0,00)	3	W1
86	QC(kN/m)** 4,05			(-1,00,-0,00,-0,00)	4	W2
86	QC(kN/m)** 3,24			(-1,00,-0,00,-0,00)	25	W3
86	QC(kN/m)** 4,05			(-1,00,-0,00,-0,00)	26	W4
87	QC(kN/m) 0,87			(+0,00,-1,00,+0,00)	0	G
87	QC(kN/m)** -0,93			(-1,00,-0,00,-0,00)	3	W1
87	QC(kN/m)** 4,05			(-1,00,-0,00,-0,00)	4	W2
87	QC(kN/m)** 3,24			(-1,00,-0,00,-0,00)	25	W3
87	QC(kN/m)** 4,05			(-1,00,-0,00,-0,00)	26	W4
88	QC(kN/m) 0,87			(+0,00,-1,00,+0,00)	0	G
88	QC(kN/m)** 3,24			(+1,00,+0,00,+0,00)	3	W1
88	QC(kN/m)** 4,05			(+1,00,+0,00,+0,00)	4	W2
88	QC(kN/m)** -0,93			(+1,00,+0,00,+0,00)	25	W3
88	QC(kN/m)** 4,05			(+1,00,+0,00,+0,00)	26	W4
89	QC(kN/m) 0,87			(+0,00,-1,00,+0,00)	0	G
89	QC(kN/m)** 3,24			(+1,00,+0,00,+0,00)	3	W1
89	QC(kN/m)** 4,05			(+1,00,+0,00,+0,00)	4	W2
89	QC(kN/m)** -0,93			(+1,00,+0,00,+0,00)	25	W3
89	QC(kN/m)** 4,05			(+1,00,+0,00,+0,00)	26	W4
90	QC(kN/m) 0,87			(+0,00,-1,00,+0,00)	0	G
90	QC(kN/m)** -0,93			(-1,00,-0,00,-0,00)	3	W1
90	QC(kN/m)** 4,05			(-1,00,-0,00,-0,00)	4	W2
90	QC(kN/m)** 3,24			(-1,00,-0,00,-0,00)	25	W3
90	QC(kN/m)** 4,05			(-1,00,-0,00,-0,00)	26	W4
91	QC(kN/m) 0,87			(+0,00,-1,00,+0,00)	0	G
91	QC(kN/m)** -0,93			(-1,00,-0,00,-0,00)	3	W1
91	QC(kN/m)** 4,05			(-1,00,-0,00,-0,00)	4	W2
91	QC(kN/m)** 3,24			(-1,00,-0,00,-0,00)	25	W3
91	QC(kN/m)** 4,05			(-1,00,-0,00,-0,00)	26	W4
92	QC(kN/m) 0,87			(+0,00,-1,00,+0,00)	0	G
92	QC(kN/m)** 3,24			(+1,00,+0,00,+0,00)	3	W1
92	QC(kN/m)** 4,05			(+1,00,+0,00,+0,00)	4	W2
92	QC(kN/m)** -0,93			(+1,00,+0,00,+0,00)	25	W3
92	QC(kN/m)** 4,05			(+1,00,+0,00,+0,00)	26	W4
93	QC(kN/m) 0,87			(+0,00,-1,00,+0,00)	0	G

BARRA	CARGA	A(cm)	L(cm)	Dirección	HIP	Id
93	QC(kN/m)** 3,24			(+1,00,+0,00,+0,00)	3	W1
93	QC(kN/m)** 4,05			(+1,00,+0,00,+0,00)	4	W2
93	QC(kN/m)** -0,93			(+1,00,+0,00,+0,00)	25	W3
93	QC(kN/m)** 4,05			(+1,00,+0,00,+0,00)	26	W4
94	QC(kN/m) 0,87			(+0,00,-1,00,+0,00)	0	G
94	QC(kN/m)** -0,93			(-1,00,-0,00,-0,00)	3	W1
94	QC(kN/m)** 4,05			(-1,00,-0,00,-0,00)	4	W2
94	QC(kN/m)** 3,24			(-1,00,-0,00,-0,00)	25	W3
94	QC(kN/m)** 4,05			(-1,00,-0,00,-0,00)	26	W4
95	QC(kN/m) 0,87			(+0,00,-1,00,+0,00)	0	G
95	QC(kN/m)** -0,93			(-1,00,-0,00,-0,00)	3	W1
95	QC(kN/m)** 4,05			(-1,00,-0,00,-0,00)	4	W2
95	QC(kN/m)** 3,24			(-1,00,-0,00,-0,00)	25	W3
95	QC(kN/m)** 4,05			(-1,00,-0,00,-0,00)	26	W4
96	QC(kN/m) 0,87			(+0,00,-1,00,+0,00)	0	G
96	QC(kN/m)** 3,24			(+1,00,+0,00,+0,00)	3	W1
96	QC(kN/m)** 4,05			(+1,00,+0,00,+0,00)	4	W2
96	QC(kN/m)** -0,93			(+1,00,+0,00,+0,00)	25	W3
96	QC(kN/m)** 4,05			(+1,00,+0,00,+0,00)	26	W4
97	QC(kN/m) 0,87			(+0,00,-1,00,+0,00)	0	G
97	QC(kN/m)** 3,24			(+1,00,+0,00,+0,00)	3	W1
97	QC(kN/m)** 4,05			(+1,00,+0,00,+0,00)	4	W2
97	QC(kN/m)** -0,93			(+1,00,+0,00,+0,00)	25	W3
97	QC(kN/m)** 4,05			(+1,00,+0,00,+0,00)	26	W4
98	QC(kN/m) 0,87			(+0,00,-1,00,+0,00)	0	G
98	QC(kN/m)** -0,93			(-1,00,-0,00,-0,00)	3	W1
98	QC(kN/m)** 4,05			(-1,00,-0,00,-0,00)	4	W2
98	QC(kN/m)** 3,24			(-1,00,-0,00,-0,00)	25	W3
98	QC(kN/m)** 4,07			(-1,00,-0,00,-0,00)	26	W4
99	QC(kN/m) 0,87			(+0,00,-1,00,+0,00)	0	G
99	QC(kN/m)** -0,93			(-1,00,-0,00,-0,00)	3	W1
99	QC(kN/m)** 4,05			(-1,00,-0,00,-0,00)	4	W2
99	QC(kN/m)** 3,24			(-1,00,-0,00,-0,00)	25	W3
99	QC(kN/m)** 4,07			(-1,00,-0,00,-0,00)	26	W4
100	QC(kN/m) 0,87			(+0,00,-1,00,+0,00)	0	G
100	QC(kN/m)** 3,24			(+1,00,+0,00,+0,00)	3	W1
100	QC(kN/m)** 4,05			(+1,00,+0,00,+0,00)	4	W2
100	QC(kN/m)** -0,93			(+1,00,+0,00,+0,00)	25	W3
100	QC(kN/m)** 4,07			(+1,00,+0,00,+0,00)	26	W4
101	QC(kN/m) 0,87			(+0,00,-1,00,+0,00)	0	G
101	QC(kN/m)** 3,24			(+1,00,+0,00,+0,00)	3	W1
101	QC(kN/m)** 4,05			(+1,00,+0,00,+0,00)	4	W2
101	QC(kN/m)** -0,93			(+1,00,+0,00,+0,00)	25	W3
101	QC(kN/m)** 4,07			(+1,00,+0,00,+0,00)	26	W4
102	QC(kN/m) 0,87			(+0,00,-1,00,+0,00)	0	G
102	QC(kN/m)** -0,93			(-1,00,-0,00,-0,00)	3	W1
102	QC(kN/m)** 4,05			(-1,00,-0,00,-0,00)	4	W2
102	QC(kN/m)** 3,24			(-1,00,-0,00,-0,00)	25	W3
102	QC(kN/m)** 4,89			(-1,00,-0,00,-0,00)	26	W4
103	QC(kN/m) 0,87			(+0,00,-1,00,+0,00)	0	G
103	QC(kN/m)** -0,93			(-1,00,-0,00,-0,00)	3	W1
103	QC(kN/m)** 4,05			(-1,00,-0,00,-0,00)	4	W2
103	QC(kN/m)** 3,24			(-1,00,-0,00,-0,00)	25	W3
103	QC(kN/m)** 4,89			(-1,00,-0,00,-0,00)	26	W4
104	QC(kN/m) 0,87			(+0,00,-1,00,+0,00)	0	G
104	QC(kN/m)** 3,24			(+1,00,+0,00,+0,00)	3	W1
104	QC(kN/m)** 4,05			(+1,00,+0,00,+0,00)	4	W2
104	QC(kN/m)** -0,93			(+1,00,+0,00,+0,00)	25	W3
104	QC(kN/m)** 4,89			(+1,00,+0,00,+0,00)	26	W4
105	QC(kN/m) 0,87			(+0,00,-1,00,+0,00)	0	G
105	QC(kN/m)** 3,24			(+1,00,+0,00,+0,00)	3	W1
105	QC(kN/m)** 4,05			(+1,00,+0,00,+0,00)	4	W2
105	QC(kN/m)** -0,93			(+1,00,+0,00,+0,00)	25	W3
105	QC(kN/m)** 4,89			(+1,00,+0,00,+0,00)	26	W4

BARRA	CARGA	A(cm)	L(cm)	Dirección	HIP	Id
106	QC(kN/m) 0,87			(+0,00,-1,00,+0,00)	0	G
106	QC(kN/m)** -0,93			(-1,00,-0,00,-0,00)	3	W1
106	QC(kN/m)** 4,05			(-1,00,-0,00,-0,00)	4	W2
106	QC(kN/m)** 3,24			(-1,00,-0,00,-0,00)	25	W3
106	QC(kN/m)** 5,29			(-1,00,-0,00,-0,00)	26	W4
107	QC(kN/m) 0,87			(+0,00,-1,00,+0,00)	0	G
107	QC(kN/m)** -0,93			(-1,00,-0,00,-0,00)	3	W1
107	QC(kN/m)** 4,05			(-1,00,-0,00,-0,00)	4	W2
107	QC(kN/m)** 3,24			(-1,00,-0,00,-0,00)	25	W3
107	QC(kN/m)** 5,29			(-1,00,-0,00,-0,00)	26	W4
108	QC(kN/m) 0,87			(+0,00,-1,00,+0,00)	0	G
108	QC(kN/m)** 3,24			(+1,00,+0,00,+0,00)	3	W1
108	QC(kN/m)** 4,05			(+1,00,+0,00,+0,00)	4	W2
108	QC(kN/m)** -0,93			(+1,00,+0,00,+0,00)	25	W3
108	QC(kN/m)** 5,29			(+1,00,+0,00,+0,00)	26	W4
109	QC(kN/m) 0,87			(+0,00,-1,00,+0,00)	0	G
109	QC(kN/m)** 3,24			(+1,00,+0,00,+0,00)	3	W1
109	QC(kN/m)** 4,05			(+1,00,+0,00,+0,00)	4	W2
109	QC(kN/m)** -0,93			(+1,00,+0,00,+0,00)	25	W3
109	QC(kN/m)** 5,29			(+1,00,+0,00,+0,00)	26	W4
110	QC(kN/m) 0,87			(+0,00,-1,00,+0,00)	0	G
110	QC(kN/m)** -0,93			(-1,00,-0,00,-0,00)	3	W1
110	QC(kN/m)** 4,05			(-1,00,-0,00,-0,00)	4	W2
110	QC(kN/m)** 3,24			(-1,00,-0,00,-0,00)	25	W3
110	QC(kN/m)** 5,29			(-1,00,-0,00,-0,00)	26	W4
111	QC(kN/m) 0,87			(+0,00,-1,00,+0,00)	0	G
111	QC(kN/m)** -0,93			(-1,00,-0,00,-0,00)	3	W1
111	QC(kN/m)** 4,05			(-1,00,-0,00,-0,00)	4	W2
111	QC(kN/m)** 3,24			(-1,00,-0,00,-0,00)	25	W3
111	QC(kN/m)** 5,29			(-1,00,-0,00,-0,00)	26	W4
112	QC(kN/m) 0,87			(+0,00,-1,00,+0,00)	0	G
112	QC(kN/m)** 3,24			(+1,00,+0,00,+0,00)	3	W1
112	QC(kN/m)** 4,05			(+1,00,+0,00,+0,00)	4	W2
112	QC(kN/m)** -0,93			(+1,00,+0,00,+0,00)	25	W3
112	QC(kN/m)** 5,29			(+1,00,+0,00,+0,00)	26	W4
113	QC(kN/m) 0,87			(+0,00,-1,00,+0,00)	0	G
113	QC(kN/m)** 3,24			(+1,00,+0,00,+0,00)	3	W1
113	QC(kN/m)** 4,05			(+1,00,+0,00,+0,00)	4	W2
113	QC(kN/m)** -0,93			(+1,00,+0,00,+0,00)	25	W3
113	QC(kN/m)** 5,29			(+1,00,+0,00,+0,00)	26	W4
114	QC(kN/m) 0,87			(+0,00,-1,00,+0,00)	0	G
114	QC(kN/m)** -0,93			(-1,00,-0,00,-0,00)	3	W1
114	QC(kN/m)** 4,05			(-1,00,-0,00,-0,00)	4	W2
114	QC(kN/m)** 3,24			(-1,00,-0,00,-0,00)	25	W3
114	QC(kN/m)** 5,43			(-1,00,-0,00,-0,00)	26	W4
115	QC(kN/m) 0,87			(+0,00,-1,00,+0,00)	0	G
115	QC(kN/m)** -0,93			(-1,00,-0,00,-0,00)	3	W1
115	QC(kN/m)** 4,05			(-1,00,-0,00,-0,00)	4	W2
115	QC(kN/m)** 3,24			(-1,00,-0,00,-0,00)	25	W3
115	QC(kN/m)** 5,43			(-1,00,-0,00,-0,00)	26	W4
116	QC(kN/m) 0,09			(+0,00,-1,00,+0,00)	0	G
117	QC(kN/m) 0,87			(+0,00,-1,00,+0,00)	0	G
117	QC(kN/m)** 3,24			(+1,00,+0,00,+0,00)	3	W1
117	QC(kN/m)** 4,05			(+1,00,+0,00,+0,00)	4	W2
117	QC(kN/m)** -0,93			(+1,00,+0,00,+0,00)	25	W3
117	QC(kN/m)** 5,43			(+1,00,+0,00,+0,00)	26	W4
118	QC(kN/m) 0,87			(+0,00,-1,00,+0,00)	0	G
118	QC(kN/m)** 3,24			(+1,00,+0,00,+0,00)	3	W1
118	QC(kN/m)** 4,05			(+1,00,+0,00,+0,00)	4	W2
118	QC(kN/m)** -0,93			(+1,00,+0,00,+0,00)	25	W3
118	QC(kN/m)** 5,43			(+1,00,+0,00,+0,00)	26	W4
119	QC(kN/m) 0,09			(+0,00,-1,00,+0,00)	0	G
120	QC(kN/m) 0,09			(+0,00,-1,00,+0,00)	0	G
121	QC(kN/m) 0,87			(+0,00,-1,00,+0,00)	0	G

BARRA	CARGA	A(cm)	L(cm)	Dirección	HIP	Id
121	QC(kN/m)** -0,47			(-1,00,-0,00,-0,00)	3	W1
121	QC(kN/m)** 2,02			(-1,00,-0,00,-0,00)	4	W2
121	QC(kN/m)** 1,62			(-1,00,-0,00,-0,00)	25	W3
121	QC(kN/m)** 3,19			(-1,00,-0,00,-0,00)	26	W4
121	QC(kN/m)** 2,83			(-0,00,-0,00,+1,00)	3	W1
121	QC(kN/m)** 1,40			(-0,00,-0,00,+1,00)	4	W2
121	QC(kN/m)** 1,76			(-0,00,-0,00,+1,00)	25	W3
121	QC(kN/m)** -0,40			(-0,00,-0,00,+1,00)	26	W4
122	QC(kN/m) 0,09			(+0,00,-1,00,+0,00)	0	G
123	QC(kN/m) 0,09			(+0,00,-1,00,+0,00)	0	G
124	QC(kN/m) 0,67			(+0,00,-1,00,+0,00)	0	G
124	QC(kN/m)** 4,77			(-0,00,-0,00,+1,00)	3	W1
124	QC(kN/m)** 2,80			(-0,00,-0,00,+1,00)	4	W2
124	QC(kN/m)** 3,52			(-0,00,-0,00,+1,00)	25	W3
124	QC(kN/m)** -0,80			(-0,00,-0,00,+1,00)	26	W4
125	QC(kN/m) 0,67			(+0,00,-1,00,+0,00)	0	G
125	QD(kN/m)** 5,66	0	400	(-0,00,-0,00,+1,00)	3	W1
125	QD(kN/m)** 3,44	0	400	(-0,00,-0,00,+1,00)	4	W2
125	QD(kN/m)** 4,33	0	400	(-0,00,-0,00,+1,00)	25	W3
125	QD(kN/m)** -0,98	0	400	(-0,00,-0,00,+1,00)	26	W4
126	QC(kN/m) 0,67			(+0,00,-1,00,+0,00)	0	G
126	QD(kN/m)** 5,66	0	400	(-0,00,-0,00,+1,00)	3	W1
126	QD(kN/m)** 3,44	0	400	(-0,00,-0,00,+1,00)	4	W2
126	QD(kN/m)** 4,40	0	400	(-0,00,-0,00,+1,00)	25	W3
126	QD(kN/m)** -0,98	0	400	(-0,00,-0,00,+1,00)	26	W4
127	QC(kN/m) 0,67			(+0,00,-1,00,+0,00)	0	G
127	QD(kN/m)** 4,38	0	400	(-0,00,-0,00,+1,00)	3	W1
127	QD(kN/m)** 2,80	0	400	(-0,00,-0,00,+1,00)	4	W2
127	QD(kN/m)** 4,38	0	400	(-0,00,-0,00,+1,00)	25	W3
127	QD(kN/m)** -0,80	0	400	(-0,00,-0,00,+1,00)	26	W4
128	QC(kN/m) 0,67			(+0,00,-1,00,+0,00)	0	G
128	QD(kN/m)** 4,40	0	400	(-0,00,-0,00,+1,00)	3	W1
128	QD(kN/m)** 3,44	0	400	(-0,00,-0,00,+1,00)	4	W2
128	QD(kN/m)** 5,66	0	400	(-0,00,-0,00,+1,00)	25	W3
128	QD(kN/m)** -0,98	0	400	(-0,00,-0,00,+1,00)	26	W4
129	QC(kN/m) 0,67			(+0,00,-1,00,+0,00)	0	G
129	QD(kN/m)** 4,33	0	400	(-0,00,-0,00,+1,00)	3	W1
129	QD(kN/m)** 3,44	0	400	(-0,00,-0,00,+1,00)	4	W2
129	QD(kN/m)** 5,66	0	400	(-0,00,-0,00,+1,00)	25	W3
129	QD(kN/m)** -0,98	0	400	(-0,00,-0,00,+1,00)	26	W4
130	QC(kN/m) 0,09			(+0,00,-1,00,+0,00)	0	G
131	QC(kN/m) 0,67			(+0,00,-1,00,+0,00)	0	G
131	QC(kN/m)** 3,52			(-0,00,-0,00,+1,00)	3	W1
131	QC(kN/m)** 2,80			(-0,00,-0,00,+1,00)	4	W2
131	QC(kN/m)** 4,77			(-0,00,-0,00,+1,00)	25	W3
131	QC(kN/m)** -0,80			(-0,00,-0,00,+1,00)	26	W4
132	QC(kN/m) 0,09			(+0,00,-1,00,+0,00)	0	G
133	QC(kN/m) 0,87			(+0,00,-1,00,+0,00)	0	G
133	QC(kN/m)** 1,62			(+1,00,+0,00,+0,00)	3	W1
133	QC(kN/m)** 2,02			(+1,00,+0,00,+0,00)	4	W2
133	QC(kN/m)** -0,47			(+1,00,+0,00,+0,00)	25	W3
133	QC(kN/m)** 3,19			(+1,00,+0,00,+0,00)	26	W4
133	QC(kN/m)** 1,76			(-0,00,-0,00,+1,00)	3	W1
133	QC(kN/m)** 1,40			(-0,00,-0,00,+1,00)	4	W2
133	QC(kN/m)** 2,83			(-0,00,-0,00,+1,00)	25	W3
133	QC(kN/m)** -0,40			(-0,00,-0,00,+1,00)	26	W4
134	QC(kN/m) 0,09			(+0,00,-1,00,+0,00)	0	G
135	QC(kN/m) 0,35			(+0,00,-1,00,+0,00)	0	G
136	QC(kN/m) 0,35			(+0,00,-1,00,+0,00)	0	G
137	QC(kN/m) 0,35			(+0,00,-1,00,+0,00)	0	G
138	QC(kN/m) 0,35			(+0,00,-1,00,+0,00)	0	G
139	QC(kN/m) 0,35			(+0,00,-1,00,+0,00)	0	G
140	QC(kN/m) 0,35			(+0,00,-1,00,+0,00)	0	G
141	QC(kN/m) 0,35			(+0,00,-1,00,+0,00)	0	G

BARRA	CARGA	A(cm)	L(cm)	Dirección	HIP	Id
206	QC(kN/m) 0,16			(+0,00,-1,00,+0,00)	0	G
207	QC(kN/m) 0,24			(+0,00,-1,00,+0,00)	0	G
208	QC(kN/m) 0,16			(+0,00,-1,00,+0,00)	0	G
209	QC(kN/m) 0,24			(+0,00,-1,00,+0,00)	0	G
210	QC(kN/m) 0,16			(+0,00,-1,00,+0,00)	0	G
211	QC(kN/m) 0,24			(+0,00,-1,00,+0,00)	0	G
212	QC(kN/m) 0,16			(+0,00,-1,00,+0,00)	0	G
213	QC(kN/m) 0,24			(+0,00,-1,00,+0,00)	0	G
214	QC(kN/m) 0,16			(+0,00,-1,00,+0,00)	0	G
215	QC(kN/m) 0,24			(+0,00,-1,00,+0,00)	0	G
216	QC(kN/m) 0,16			(+0,00,-1,00,+0,00)	0	G
217	QC(kN/m) 0,24			(+0,00,-1,00,+0,00)	0	G
218	QC(kN/m) 0,16			(+0,00,-1,00,+0,00)	0	G
219	QC(kN/m) 0,24			(+0,00,-1,00,+0,00)	0	G
220	QC(kN/m) 0,16			(+0,00,-1,00,+0,00)	0	G
221	QC(kN/m) 0,24			(+0,00,-1,00,+0,00)	0	G
222	QC(kN/m) 0,16			(+0,00,-1,00,+0,00)	0	G
223	QC(kN/m) 0,16			(+0,00,-1,00,+0,00)	0	G
224	QC(kN/m) 0,24			(+0,00,-1,00,+0,00)	0	G
225	QC(kN/m) 0,16			(+0,00,-1,00,+0,00)	0	G
226	QC(kN/m) 0,24			(+0,00,-1,00,+0,00)	0	G
227	QC(kN/m) 0,16			(+0,00,-1,00,+0,00)	0	G
228	QC(kN/m) 0,24			(+0,00,-1,00,+0,00)	0	G
229	QC(kN/m) 0,16			(+0,00,-1,00,+0,00)	0	G
230	QC(kN/m) 0,24			(+0,00,-1,00,+0,00)	0	G
231	QC(kN/m) 0,16			(+0,00,-1,00,+0,00)	0	G
232	QC(kN/m) 0,24			(+0,00,-1,00,+0,00)	0	G
233	QC(kN/m) 0,16			(+0,00,-1,00,+0,00)	0	G
234	QC(kN/m) 0,24			(+0,00,-1,00,+0,00)	0	G
235	QC(kN/m) 0,16			(+0,00,-1,00,+0,00)	0	G
236	QC(kN/m) 0,24			(+0,00,-1,00,+0,00)	0	G
237	QC(kN/m) 0,16			(+0,00,-1,00,+0,00)	0	G
238	QC(kN/m) 0,24			(+0,00,-1,00,+0,00)	0	G
239	QC(kN/m) 0,16			(+0,00,-1,00,+0,00)	0	G
240	QC(kN/m) 0,24			(+0,00,-1,00,+0,00)	0	G
241	QC(kN/m) 0,35			(+0,00,-1,00,+0,00)	0	G
242	QC(kN/m) 0,35			(+0,00,-1,00,+0,00)	0	G
243	QC(kN/m) 0,35			(+0,00,-1,00,+0,00)	0	G
244	QC(kN/m) 0,35			(+0,00,-1,00,+0,00)	0	G
245	QC(kN/m) 0,35			(+0,00,-1,00,+0,00)	0	G
246	QC(kN/m) 0,35			(+0,00,-1,00,+0,00)	0	G
247	QC(kN/m) 0,35			(+0,00,-1,00,+0,00)	0	G
248	QC(kN/m) 0,35			(+0,00,-1,00,+0,00)	0	G
249	QC(kN/m) 0,35			(+0,00,-1,00,+0,00)	0	G
250	QC(kN/m) 0,35			(+0,00,-1,00,+0,00)	0	G
251	QC(kN/m) 0,35			(+0,00,-1,00,+0,00)	0	G
252	QC(kN/m) 0,35			(+0,00,-1,00,+0,00)	0	G
253	QC(kN/m) 0,35			(+0,00,-1,00,+0,00)	0	G
254	QC(kN/m) 0,35			(+0,00,-1,00,+0,00)	0	G
255	QC(kN/m) 0,35			(+0,00,-1,00,+0,00)	0	G
256	QC(kN/m) 0,35			(+0,00,-1,00,+0,00)	0	G
257	QC(kN/m) 0,35			(+0,00,-1,00,+0,00)	0	G
258	QC(kN/m) 0,35			(+0,00,-1,00,+0,00)	0	G
259	QC(kN/m) 0,16			(+0,00,-1,00,+0,00)	0	G
260	QC(kN/m) 0,24			(+0,00,-1,00,+0,00)	0	G
261	QC(kN/m) 0,16			(+0,00,-1,00,+0,00)	0	G
262	QC(kN/m) 0,24			(+0,00,-1,00,+0,00)	0	G
263	QC(kN/m) 0,16			(+0,00,-1,00,+0,00)	0	G
264	QC(kN/m) 0,24			(+0,00,-1,00,+0,00)	0	G
265	QC(kN/m) 0,16			(+0,00,-1,00,+0,00)	0	G
266	QC(kN/m) 0,24			(+0,00,-1,00,+0,00)	0	G
267	QC(kN/m) 0,16			(+0,00,-1,00,+0,00)	0	G
268	QC(kN/m) 0,24			(+0,00,-1,00,+0,00)	0	G
269	QC(kN/m) 0,16			(+0,00,-1,00,+0,00)	0	G

BARRA	CARGA	A(cm)	L(cm)	Dirección	HIP	Id
270	QC(kN/m) 0,24			(+0,00,-1,00,+0,00)	0	G
271	QC(kN/m) 0,16			(+0,00,-1,00,+0,00)	0	G
272	QC(kN/m) 0,24			(+0,00,-1,00,+0,00)	0	G
273	QC(kN/m) 0,16			(+0,00,-1,00,+0,00)	0	G
274	QC(kN/m) 0,24			(+0,00,-1,00,+0,00)	0	G
275	QC(kN/m) 0,16			(+0,00,-1,00,+0,00)	0	G
276	QC(kN/m) 0,16			(+0,00,-1,00,+0,00)	0	G
277	QC(kN/m) 0,24			(+0,00,-1,00,+0,00)	0	G
278	QC(kN/m) 0,16			(+0,00,-1,00,+0,00)	0	G
279	QC(kN/m) 0,24			(+0,00,-1,00,+0,00)	0	G
280	QC(kN/m) 0,16			(+0,00,-1,00,+0,00)	0	G
281	QC(kN/m) 0,24			(+0,00,-1,00,+0,00)	0	G
282	QC(kN/m) 0,16			(+0,00,-1,00,+0,00)	0	G
283	QC(kN/m) 0,24			(+0,00,-1,00,+0,00)	0	G
284	QC(kN/m) 0,16			(+0,00,-1,00,+0,00)	0	G
285	QC(kN/m) 0,24			(+0,00,-1,00,+0,00)	0	G
286	QC(kN/m) 0,16			(+0,00,-1,00,+0,00)	0	G
287	QC(kN/m) 0,24			(+0,00,-1,00,+0,00)	0	G
288	QC(kN/m) 0,16			(+0,00,-1,00,+0,00)	0	G
289	QC(kN/m) 0,24			(+0,00,-1,00,+0,00)	0	G
290	QC(kN/m) 0,16			(+0,00,-1,00,+0,00)	0	G
291	QC(kN/m) 0,24			(+0,00,-1,00,+0,00)	0	G
292	QC(kN/m) 0,16			(+0,00,-1,00,+0,00)	0	G
293	QC(kN/m) 0,24			(+0,00,-1,00,+0,00)	0	G
294	QC(kN/m) 0,35			(+0,00,-1,00,+0,00)	0	G
295	QC(kN/m) 0,35			(+0,00,-1,00,+0,00)	0	G
296	QC(kN/m) 0,35			(+0,00,-1,00,+0,00)	0	G
297	QC(kN/m) 0,35			(+0,00,-1,00,+0,00)	0	G
298	QC(kN/m) 0,35			(+0,00,-1,00,+0,00)	0	G
299	QC(kN/m) 0,35			(+0,00,-1,00,+0,00)	0	G
300	QC(kN/m) 0,35			(+0,00,-1,00,+0,00)	0	G
301	QC(kN/m) 0,35			(+0,00,-1,00,+0,00)	0	G
302	QC(kN/m) 0,35			(+0,00,-1,00,+0,00)	0	G
303	QC(kN/m) 0,35			(+0,00,-1,00,+0,00)	0	G
304	QC(kN/m) 0,35			(+0,00,-1,00,+0,00)	0	G
305	QC(kN/m) 0,35			(+0,00,-1,00,+0,00)	0	G
306	QC(kN/m) 0,35			(+0,00,-1,00,+0,00)	0	G
307	QC(kN/m) 0,35			(+0,00,-1,00,+0,00)	0	G
308	QC(kN/m) 0,35			(+0,00,-1,00,+0,00)	0	G
309	QC(kN/m) 0,35			(+0,00,-1,00,+0,00)	0	G
310	QC(kN/m) 0,35			(+0,00,-1,00,+0,00)	0	G
311	QC(kN/m) 0,35			(+0,00,-1,00,+0,00)	0	G
312	QC(kN/m) 0,16			(+0,00,-1,00,+0,00)	0	G
313	QC(kN/m) 0,24			(+0,00,-1,00,+0,00)	0	G
314	QC(kN/m) 0,16			(+0,00,-1,00,+0,00)	0	G
315	QC(kN/m) 0,24			(+0,00,-1,00,+0,00)	0	G
316	QC(kN/m) 0,16			(+0,00,-1,00,+0,00)	0	G
317	QC(kN/m) 0,24			(+0,00,-1,00,+0,00)	0	G
318	QC(kN/m) 0,16			(+0,00,-1,00,+0,00)	0	G
319	QC(kN/m) 0,24			(+0,00,-1,00,+0,00)	0	G
320	QC(kN/m) 0,16			(+0,00,-1,00,+0,00)	0	G
321	QC(kN/m) 0,24			(+0,00,-1,00,+0,00)	0	G
322	QC(kN/m) 0,16			(+0,00,-1,00,+0,00)	0	G
323	QC(kN/m) 0,24			(+0,00,-1,00,+0,00)	0	G
324	QC(kN/m) 0,16			(+0,00,-1,00,+0,00)	0	G
325	QC(kN/m) 0,24			(+0,00,-1,00,+0,00)	0	G
326	QC(kN/m) 0,16			(+0,00,-1,00,+0,00)	0	G
327	QC(kN/m) 0,24			(+0,00,-1,00,+0,00)	0	G
328	QC(kN/m) 0,16			(+0,00,-1,00,+0,00)	0	G
329	QC(kN/m) 0,16			(+0,00,-1,00,+0,00)	0	G
330	QC(kN/m) 0,24			(+0,00,-1,00,+0,00)	0	G
331	QC(kN/m) 0,16			(+0,00,-1,00,+0,00)	0	G
332	QC(kN/m) 0,24			(+0,00,-1,00,+0,00)	0	G
333	QC(kN/m) 0,16			(+0,00,-1,00,+0,00)	0	G

BARRA	CARGA	A(cm)	L(cm)	Dirección	HIP	Id
334	QC(kN/m) 0,24			(+0,00,-1,00,+0,00)	0	G
335	QC(kN/m) 0,16			(+0,00,-1,00,+0,00)	0	G
336	QC(kN/m) 0,24			(+0,00,-1,00,+0,00)	0	G
337	QC(kN/m) 0,16			(+0,00,-1,00,+0,00)	0	G
338	QC(kN/m) 0,24			(+0,00,-1,00,+0,00)	0	G
339	QC(kN/m) 0,16			(+0,00,-1,00,+0,00)	0	G
340	QC(kN/m) 0,24			(+0,00,-1,00,+0,00)	0	G
341	QC(kN/m) 0,16			(+0,00,-1,00,+0,00)	0	G
342	QC(kN/m) 0,24			(+0,00,-1,00,+0,00)	0	G
343	QC(kN/m) 0,16			(+0,00,-1,00,+0,00)	0	G
344	QC(kN/m) 0,24			(+0,00,-1,00,+0,00)	0	G
345	QC(kN/m) 0,16			(+0,00,-1,00,+0,00)	0	G
346	QC(kN/m) 0,24			(+0,00,-1,00,+0,00)	0	G
347	QC(kN/m) 0,35			(+0,00,-1,00,+0,00)	0	G
348	QC(kN/m) 0,35			(+0,00,-1,00,+0,00)	0	G
349	QC(kN/m) 0,35			(+0,00,-1,00,+0,00)	0	G
350	QC(kN/m) 0,35			(+0,00,-1,00,+0,00)	0	G
351	QC(kN/m) 0,35			(+0,00,-1,00,+0,00)	0	G
352	QC(kN/m) 0,35			(+0,00,-1,00,+0,00)	0	G
353	QC(kN/m) 0,35			(+0,00,-1,00,+0,00)	0	G
354	QC(kN/m) 0,35			(+0,00,-1,00,+0,00)	0	G
355	QC(kN/m) 0,35			(+0,00,-1,00,+0,00)	0	G
356	QC(kN/m) 0,35			(+0,00,-1,00,+0,00)	0	G
357	QC(kN/m) 0,35			(+0,00,-1,00,+0,00)	0	G
358	QC(kN/m) 0,35			(+0,00,-1,00,+0,00)	0	G
359	QC(kN/m) 0,35			(+0,00,-1,00,+0,00)	0	G
360	QC(kN/m) 0,35			(+0,00,-1,00,+0,00)	0	G
361	QC(kN/m) 0,35			(+0,00,-1,00,+0,00)	0	G
362	QC(kN/m) 0,35			(+0,00,-1,00,+0,00)	0	G
363	QC(kN/m) 0,35			(+0,00,-1,00,+0,00)	0	G
364	QC(kN/m) 0,35			(+0,00,-1,00,+0,00)	0	G
365	QC(kN/m) 0,16			(+0,00,-1,00,+0,00)	0	G
366	QC(kN/m) 0,24			(+0,00,-1,00,+0,00)	0	G
367	QC(kN/m) 0,16			(+0,00,-1,00,+0,00)	0	G
368	QC(kN/m) 0,24			(+0,00,-1,00,+0,00)	0	G
369	QC(kN/m) 0,16			(+0,00,-1,00,+0,00)	0	G
370	QC(kN/m) 0,24			(+0,00,-1,00,+0,00)	0	G
371	QC(kN/m) 0,16			(+0,00,-1,00,+0,00)	0	G
372	QC(kN/m) 0,24			(+0,00,-1,00,+0,00)	0	G
373	QC(kN/m) 0,16			(+0,00,-1,00,+0,00)	0	G
374	QC(kN/m) 0,24			(+0,00,-1,00,+0,00)	0	G
375	QC(kN/m) 0,16			(+0,00,-1,00,+0,00)	0	G
376	QC(kN/m) 0,24			(+0,00,-1,00,+0,00)	0	G
377	QC(kN/m) 0,16			(+0,00,-1,00,+0,00)	0	G
378	QC(kN/m) 0,24			(+0,00,-1,00,+0,00)	0	G
379	QC(kN/m) 0,16			(+0,00,-1,00,+0,00)	0	G
380	QC(kN/m) 0,24			(+0,00,-1,00,+0,00)	0	G
381	QC(kN/m) 0,16			(+0,00,-1,00,+0,00)	0	G
382	QC(kN/m) 0,16			(+0,00,-1,00,+0,00)	0	G
383	QC(kN/m) 0,24			(+0,00,-1,00,+0,00)	0	G
384	QC(kN/m) 0,16			(+0,00,-1,00,+0,00)	0	G
385	QC(kN/m) 0,24			(+0,00,-1,00,+0,00)	0	G
386	QC(kN/m) 0,16			(+0,00,-1,00,+0,00)	0	G
387	QC(kN/m) 0,24			(+0,00,-1,00,+0,00)	0	G
388	QC(kN/m) 0,16			(+0,00,-1,00,+0,00)	0	G
389	QC(kN/m) 0,24			(+0,00,-1,00,+0,00)	0	G
390	QC(kN/m) 0,16			(+0,00,-1,00,+0,00)	0	G
391	QC(kN/m) 0,24			(+0,00,-1,00,+0,00)	0	G
392	QC(kN/m) 0,16			(+0,00,-1,00,+0,00)	0	G
393	QC(kN/m) 0,24			(+0,00,-1,00,+0,00)	0	G
394	QC(kN/m) 0,16			(+0,00,-1,00,+0,00)	0	G
395	QC(kN/m) 0,24			(+0,00,-1,00,+0,00)	0	G
396	QC(kN/m) 0,16			(+0,00,-1,00,+0,00)	0	G
397	QC(kN/m) 0,24			(+0,00,-1,00,+0,00)	0	G

BARRA	CARGA	A(cm)	L(cm)	Dirección	HIP	Id
398	QC(kN/m) 0,16			(+0,00,-1,00,+0,00)	0	G
399	QC(kN/m) 0,24			(+0,00,-1,00,+0,00)	0	G
400	QC(kN/m) 0,35			(+0,00,-1,00,+0,00)	0	G
401	QC(kN/m) 0,35			(+0,00,-1,00,+0,00)	0	G
402	QC(kN/m) 0,35			(+0,00,-1,00,+0,00)	0	G
403	QC(kN/m) 0,35			(+0,00,-1,00,+0,00)	0	G
404	QC(kN/m) 0,35			(+0,00,-1,00,+0,00)	0	G
405	QC(kN/m) 0,35			(+0,00,-1,00,+0,00)	0	G
406	QC(kN/m) 0,35			(+0,00,-1,00,+0,00)	0	G
407	QC(kN/m) 0,35			(+0,00,-1,00,+0,00)	0	G
408	QC(kN/m) 0,35			(+0,00,-1,00,+0,00)	0	G
409	QC(kN/m) 0,35			(+0,00,-1,00,+0,00)	0	G
410	QC(kN/m) 0,35			(+0,00,-1,00,+0,00)	0	G
411	QC(kN/m) 0,35			(+0,00,-1,00,+0,00)	0	G
412	QC(kN/m) 0,35			(+0,00,-1,00,+0,00)	0	G
413	QC(kN/m) 0,35			(+0,00,-1,00,+0,00)	0	G
414	QC(kN/m) 0,35			(+0,00,-1,00,+0,00)	0	G
415	QC(kN/m) 0,35			(+0,00,-1,00,+0,00)	0	G
416	QC(kN/m) 0,35			(+0,00,-1,00,+0,00)	0	G
417	QC(kN/m) 0,35			(+0,00,-1,00,+0,00)	0	G
418	QC(kN/m) 0,16			(+0,00,-1,00,+0,00)	0	G
419	QC(kN/m) 0,24			(+0,00,-1,00,+0,00)	0	G
420	QC(kN/m) 0,16			(+0,00,-1,00,+0,00)	0	G
421	QC(kN/m) 0,24			(+0,00,-1,00,+0,00)	0	G
422	QC(kN/m) 0,16			(+0,00,-1,00,+0,00)	0	G
423	QC(kN/m) 0,24			(+0,00,-1,00,+0,00)	0	G
424	QC(kN/m) 0,16			(+0,00,-1,00,+0,00)	0	G
425	QC(kN/m) 0,24			(+0,00,-1,00,+0,00)	0	G
426	QC(kN/m) 0,16			(+0,00,-1,00,+0,00)	0	G
427	QC(kN/m) 0,24			(+0,00,-1,00,+0,00)	0	G
428	QC(kN/m) 0,16			(+0,00,-1,00,+0,00)	0	G
429	QC(kN/m) 0,24			(+0,00,-1,00,+0,00)	0	G
430	QC(kN/m) 0,16			(+0,00,-1,00,+0,00)	0	G
431	QC(kN/m) 0,24			(+0,00,-1,00,+0,00)	0	G
432	QC(kN/m) 0,16			(+0,00,-1,00,+0,00)	0	G
433	QC(kN/m) 0,24			(+0,00,-1,00,+0,00)	0	G
434	QC(kN/m) 0,16			(+0,00,-1,00,+0,00)	0	G
435	QC(kN/m) 0,16			(+0,00,-1,00,+0,00)	0	G
436	QC(kN/m) 0,24			(+0,00,-1,00,+0,00)	0	G
437	QC(kN/m) 0,16			(+0,00,-1,00,+0,00)	0	G
438	QC(kN/m) 0,24			(+0,00,-1,00,+0,00)	0	G
439	QC(kN/m) 0,16			(+0,00,-1,00,+0,00)	0	G
440	QC(kN/m) 0,24			(+0,00,-1,00,+0,00)	0	G
441	QC(kN/m) 0,16			(+0,00,-1,00,+0,00)	0	G
442	QC(kN/m) 0,24			(+0,00,-1,00,+0,00)	0	G
443	QC(kN/m) 0,16			(+0,00,-1,00,+0,00)	0	G
444	QC(kN/m) 0,24			(+0,00,-1,00,+0,00)	0	G
445	QC(kN/m) 0,16			(+0,00,-1,00,+0,00)	0	G
446	QC(kN/m) 0,24			(+0,00,-1,00,+0,00)	0	G
447	QC(kN/m) 0,16			(+0,00,-1,00,+0,00)	0	G
448	QC(kN/m) 0,24			(+0,00,-1,00,+0,00)	0	G
449	QC(kN/m) 0,16			(+0,00,-1,00,+0,00)	0	G
450	QC(kN/m) 0,24			(+0,00,-1,00,+0,00)	0	G
451	QC(kN/m) 0,16			(+0,00,-1,00,+0,00)	0	G
452	QC(kN/m) 0,24			(+0,00,-1,00,+0,00)	0	G
453	QC(kN/m) 0,35			(+0,00,-1,00,+0,00)	0	G
454	QC(kN/m) 0,35			(+0,00,-1,00,+0,00)	0	G
455	QC(kN/m) 0,35			(+0,00,-1,00,+0,00)	0	G
456	QC(kN/m) 0,35			(+0,00,-1,00,+0,00)	0	G
457	QC(kN/m) 0,35			(+0,00,-1,00,+0,00)	0	G
458	QC(kN/m) 0,35			(+0,00,-1,00,+0,00)	0	G
459	QC(kN/m) 0,35			(+0,00,-1,00,+0,00)	0	G
460	QC(kN/m) 0,35			(+0,00,-1,00,+0,00)	0	G
461	QC(kN/m) 0,35			(+0,00,-1,00,+0,00)	0	G

BARRA	CARGA	A(cm)	L(cm)	Dirección	HIP	Id
462	QC(kN/m) 0,35			(+0,00,-1,00,+0,00)	0	G
463	QC(kN/m) 0,35			(+0,00,-1,00,+0,00)	0	G
464	QC(kN/m) 0,35			(+0,00,-1,00,+0,00)	0	G
465	QC(kN/m) 0,35			(+0,00,-1,00,+0,00)	0	G
466	QC(kN/m) 0,35			(+0,00,-1,00,+0,00)	0	G
467	QC(kN/m) 0,35			(+0,00,-1,00,+0,00)	0	G
468	QC(kN/m) 0,35			(+0,00,-1,00,+0,00)	0	G
469	QC(kN/m) 0,35			(+0,00,-1,00,+0,00)	0	G
470	QC(kN/m) 0,35			(+0,00,-1,00,+0,00)	0	G
471	QC(kN/m) 0,16			(+0,00,-1,00,+0,00)	0	G
472	QC(kN/m) 0,24			(+0,00,-1,00,+0,00)	0	G
473	QC(kN/m) 0,16			(+0,00,-1,00,+0,00)	0	G
474	QC(kN/m) 0,24			(+0,00,-1,00,+0,00)	0	G
475	QC(kN/m) 0,16			(+0,00,-1,00,+0,00)	0	G
476	QC(kN/m) 0,24			(+0,00,-1,00,+0,00)	0	G
477	QC(kN/m) 0,16			(+0,00,-1,00,+0,00)	0	G
478	QC(kN/m) 0,24			(+0,00,-1,00,+0,00)	0	G
479	QC(kN/m) 0,16			(+0,00,-1,00,+0,00)	0	G
480	QC(kN/m) 0,24			(+0,00,-1,00,+0,00)	0	G
481	QC(kN/m) 0,16			(+0,00,-1,00,+0,00)	0	G
482	QC(kN/m) 0,24			(+0,00,-1,00,+0,00)	0	G
483	QC(kN/m) 0,16			(+0,00,-1,00,+0,00)	0	G
484	QC(kN/m) 0,24			(+0,00,-1,00,+0,00)	0	G
485	QC(kN/m) 0,16			(+0,00,-1,00,+0,00)	0	G
486	QC(kN/m) 0,24			(+0,00,-1,00,+0,00)	0	G
487	QC(kN/m) 0,16			(+0,00,-1,00,+0,00)	0	G
488	QC(kN/m) 0,16			(+0,00,-1,00,+0,00)	0	G
489	QC(kN/m) 0,24			(+0,00,-1,00,+0,00)	0	G
490	QC(kN/m) 0,16			(+0,00,-1,00,+0,00)	0	G
491	QC(kN/m) 0,24			(+0,00,-1,00,+0,00)	0	G
492	QC(kN/m) 0,16			(+0,00,-1,00,+0,00)	0	G
493	QC(kN/m) 0,24			(+0,00,-1,00,+0,00)	0	G
494	QC(kN/m) 0,16			(+0,00,-1,00,+0,00)	0	G
495	QC(kN/m) 0,24			(+0,00,-1,00,+0,00)	0	G
496	QC(kN/m) 0,16			(+0,00,-1,00,+0,00)	0	G
497	QC(kN/m) 0,24			(+0,00,-1,00,+0,00)	0	G
498	QC(kN/m) 0,16			(+0,00,-1,00,+0,00)	0	G
499	QC(kN/m) 0,24			(+0,00,-1,00,+0,00)	0	G
500	QC(kN/m) 0,16			(+0,00,-1,00,+0,00)	0	G
501	QC(kN/m) 0,24			(+0,00,-1,00,+0,00)	0	G
502	QC(kN/m) 0,16			(+0,00,-1,00,+0,00)	0	G
503	QC(kN/m) 0,24			(+0,00,-1,00,+0,00)	0	G
504	QC(kN/m) 0,16			(+0,00,-1,00,+0,00)	0	G
505	QC(kN/m) 0,24			(+0,00,-1,00,+0,00)	0	G
506	QC(kN/m) 0,35			(+0,00,-1,00,+0,00)	0	G
507	QC(kN/m) 0,35			(+0,00,-1,00,+0,00)	0	G
508	QC(kN/m) 0,35			(+0,00,-1,00,+0,00)	0	G
509	QC(kN/m) 0,35			(+0,00,-1,00,+0,00)	0	G
510	QC(kN/m) 0,35			(+0,00,-1,00,+0,00)	0	G
511	QC(kN/m) 0,35			(+0,00,-1,00,+0,00)	0	G
512	QC(kN/m) 0,35			(+0,00,-1,00,+0,00)	0	G
513	QC(kN/m) 0,35			(+0,00,-1,00,+0,00)	0	G
514	QC(kN/m) 0,35			(+0,00,-1,00,+0,00)	0	G
515	QC(kN/m) 0,35			(+0,00,-1,00,+0,00)	0	G
516	QC(kN/m) 0,35			(+0,00,-1,00,+0,00)	0	G
517	QC(kN/m) 0,35			(+0,00,-1,00,+0,00)	0	G
518	QC(kN/m) 0,35			(+0,00,-1,00,+0,00)	0	G
519	QC(kN/m) 0,35			(+0,00,-1,00,+0,00)	0	G
520	QC(kN/m) 0,35			(+0,00,-1,00,+0,00)	0	G
521	QC(kN/m) 0,35			(+0,00,-1,00,+0,00)	0	G
522	QC(kN/m) 0,35			(+0,00,-1,00,+0,00)	0	G
523	QC(kN/m) 0,35			(+0,00,-1,00,+0,00)	0	G
524	QC(kN/m) 0,16			(+0,00,-1,00,+0,00)	0	G
525	QC(kN/m) 0,24			(+0,00,-1,00,+0,00)	0	G

BARRA	CARGA	A(cm)	L(cm)	Dirección	HIP	Id
526	QC(kN/m) 0,16			(+0,00,-1,00,+0,00)	0	G
527	QC(kN/m) 0,24			(+0,00,-1,00,+0,00)	0	G
528	QC(kN/m) 0,16			(+0,00,-1,00,+0,00)	0	G
529	QC(kN/m) 0,24			(+0,00,-1,00,+0,00)	0	G
530	QC(kN/m) 0,16			(+0,00,-1,00,+0,00)	0	G
531	QC(kN/m) 0,24			(+0,00,-1,00,+0,00)	0	G
532	QC(kN/m) 0,16			(+0,00,-1,00,+0,00)	0	G
533	QC(kN/m) 0,24			(+0,00,-1,00,+0,00)	0	G
534	QC(kN/m) 0,16			(+0,00,-1,00,+0,00)	0	G
535	QC(kN/m) 0,24			(+0,00,-1,00,+0,00)	0	G
536	QC(kN/m) 0,16			(+0,00,-1,00,+0,00)	0	G
537	QC(kN/m) 0,24			(+0,00,-1,00,+0,00)	0	G
538	QC(kN/m) 0,16			(+0,00,-1,00,+0,00)	0	G
539	QC(kN/m) 0,24			(+0,00,-1,00,+0,00)	0	G
540	QC(kN/m) 0,16			(+0,00,-1,00,+0,00)	0	G
541	QC(kN/m) 0,16			(+0,00,-1,00,+0,00)	0	G
542	QC(kN/m) 0,24			(+0,00,-1,00,+0,00)	0	G
543	QC(kN/m) 0,16			(+0,00,-1,00,+0,00)	0	G
544	QC(kN/m) 0,24			(+0,00,-1,00,+0,00)	0	G
545	QC(kN/m) 0,16			(+0,00,-1,00,+0,00)	0	G
546	QC(kN/m) 0,24			(+0,00,-1,00,+0,00)	0	G
547	QC(kN/m) 0,16			(+0,00,-1,00,+0,00)	0	G
548	QC(kN/m) 0,24			(+0,00,-1,00,+0,00)	0	G
549	QC(kN/m) 0,16			(+0,00,-1,00,+0,00)	0	G
550	QC(kN/m) 0,24			(+0,00,-1,00,+0,00)	0	G
551	QC(kN/m) 0,16			(+0,00,-1,00,+0,00)	0	G
552	QC(kN/m) 0,24			(+0,00,-1,00,+0,00)	0	G
553	QC(kN/m) 0,16			(+0,00,-1,00,+0,00)	0	G
554	QC(kN/m) 0,24			(+0,00,-1,00,+0,00)	0	G
555	QC(kN/m) 0,16			(+0,00,-1,00,+0,00)	0	G
556	QC(kN/m) 0,24			(+0,00,-1,00,+0,00)	0	G
557	QC(kN/m) 0,16			(+0,00,-1,00,+0,00)	0	G
558	QC(kN/m) 0,24			(+0,00,-1,00,+0,00)	0	G
559	QC(kN/m) 0,35			(+0,00,-1,00,+0,00)	0	G
560	QC(kN/m) 0,35			(+0,00,-1,00,+0,00)	0	G
561	QC(kN/m) 0,35			(+0,00,-1,00,+0,00)	0	G
562	QC(kN/m) 0,35			(+0,00,-1,00,+0,00)	0	G
563	QC(kN/m) 0,35			(+0,00,-1,00,+0,00)	0	G
564	QC(kN/m) 0,35			(+0,00,-1,00,+0,00)	0	G
565	QC(kN/m) 0,35			(+0,00,-1,00,+0,00)	0	G
566	QC(kN/m) 0,35			(+0,00,-1,00,+0,00)	0	G
567	QC(kN/m) 0,35			(+0,00,-1,00,+0,00)	0	G
568	QC(kN/m) 0,35			(+0,00,-1,00,+0,00)	0	G
569	QC(kN/m) 0,35			(+0,00,-1,00,+0,00)	0	G
570	QC(kN/m) 0,35			(+0,00,-1,00,+0,00)	0	G
571	QC(kN/m) 0,35			(+0,00,-1,00,+0,00)	0	G
572	QC(kN/m) 0,35			(+0,00,-1,00,+0,00)	0	G
573	QC(kN/m) 0,35			(+0,00,-1,00,+0,00)	0	G
574	QC(kN/m) 0,35			(+0,00,-1,00,+0,00)	0	G
575	QC(kN/m) 0,35			(+0,00,-1,00,+0,00)	0	G
576	QC(kN/m) 0,35			(+0,00,-1,00,+0,00)	0	G
577	QC(kN/m) 0,16			(+0,00,-1,00,+0,00)	0	G
578	QC(kN/m) 0,24			(+0,00,-1,00,+0,00)	0	G
579	QC(kN/m) 0,16			(+0,00,-1,00,+0,00)	0	G
580	QC(kN/m) 0,24			(+0,00,-1,00,+0,00)	0	G
581	QC(kN/m) 0,16			(+0,00,-1,00,+0,00)	0	G
582	QC(kN/m) 0,24			(+0,00,-1,00,+0,00)	0	G
583	QC(kN/m) 0,16			(+0,00,-1,00,+0,00)	0	G
584	QC(kN/m) 0,24			(+0,00,-1,00,+0,00)	0	G
585	QC(kN/m) 0,16			(+0,00,-1,00,+0,00)	0	G
586	QC(kN/m) 0,24			(+0,00,-1,00,+0,00)	0	G
587	QC(kN/m) 0,16			(+0,00,-1,00,+0,00)	0	G
588	QC(kN/m) 0,24			(+0,00,-1,00,+0,00)	0	G
589	QC(kN/m) 0,16			(+0,00,-1,00,+0,00)	0	G

BARRA	CARGA	A(cm)	L(cm)	Dirección	HIP	Id
590	QC(kN/m) 0,24			(+0,00,-1,00,+0,00)	0	G
591	QC(kN/m) 0,16			(+0,00,-1,00,+0,00)	0	G
592	QC(kN/m) 0,24			(+0,00,-1,00,+0,00)	0	G
593	QC(kN/m) 0,16			(+0,00,-1,00,+0,00)	0	G
594	QC(kN/m) 0,16			(+0,00,-1,00,+0,00)	0	G
595	QC(kN/m) 0,24			(+0,00,-1,00,+0,00)	0	G
596	QC(kN/m) 0,16			(+0,00,-1,00,+0,00)	0	G
597	QC(kN/m) 0,24			(+0,00,-1,00,+0,00)	0	G
598	QC(kN/m) 0,16			(+0,00,-1,00,+0,00)	0	G
599	QC(kN/m) 0,24			(+0,00,-1,00,+0,00)	0	G
600	QC(kN/m) 0,16			(+0,00,-1,00,+0,00)	0	G
601	QC(kN/m) 0,24			(+0,00,-1,00,+0,00)	0	G
602	QC(kN/m) 0,16			(+0,00,-1,00,+0,00)	0	G
603	QC(kN/m) 0,24			(+0,00,-1,00,+0,00)	0	G
604	QC(kN/m) 0,16			(+0,00,-1,00,+0,00)	0	G
605	QC(kN/m) 0,24			(+0,00,-1,00,+0,00)	0	G
606	QC(kN/m) 0,16			(+0,00,-1,00,+0,00)	0	G
607	QC(kN/m) 0,24			(+0,00,-1,00,+0,00)	0	G
608	QC(kN/m) 0,16			(+0,00,-1,00,+0,00)	0	G
609	QC(kN/m) 0,24			(+0,00,-1,00,+0,00)	0	G
610	QC(kN/m) 0,16			(+0,00,-1,00,+0,00)	0	G
611	QC(kN/m) 0,24			(+0,00,-1,00,+0,00)	0	G
612	QC(kN/m) 0,35			(+0,00,-1,00,+0,00)	0	G
613	QC(kN/m) 0,35			(+0,00,-1,00,+0,00)	0	G
614	QC(kN/m) 0,35			(+0,00,-1,00,+0,00)	0	G
615	QC(kN/m) 0,35			(+0,00,-1,00,+0,00)	0	G
616	QC(kN/m) 0,35			(+0,00,-1,00,+0,00)	0	G
617	QC(kN/m) 0,35			(+0,00,-1,00,+0,00)	0	G
618	QC(kN/m) 0,35			(+0,00,-1,00,+0,00)	0	G
619	QC(kN/m) 0,35			(+0,00,-1,00,+0,00)	0	G
620	QC(kN/m) 0,35			(+0,00,-1,00,+0,00)	0	G
621	QC(kN/m) 0,35			(+0,00,-1,00,+0,00)	0	G
622	QC(kN/m) 0,35			(+0,00,-1,00,+0,00)	0	G
623	QC(kN/m) 0,35			(+0,00,-1,00,+0,00)	0	G
624	QC(kN/m) 0,35			(+0,00,-1,00,+0,00)	0	G
625	QC(kN/m) 0,35			(+0,00,-1,00,+0,00)	0	G
626	QC(kN/m) 0,35			(+0,00,-1,00,+0,00)	0	G
627	QC(kN/m) 0,35			(+0,00,-1,00,+0,00)	0	G
628	QC(kN/m) 0,35			(+0,00,-1,00,+0,00)	0	G
629	QC(kN/m) 0,35			(+0,00,-1,00,+0,00)	0	G
630	QC(kN/m) 0,16			(+0,00,-1,00,+0,00)	0	G
631	QC(kN/m) 0,24			(+0,00,-1,00,+0,00)	0	G
632	QC(kN/m) 0,16			(+0,00,-1,00,+0,00)	0	G
633	QC(kN/m) 0,24			(+0,00,-1,00,+0,00)	0	G
634	QC(kN/m) 0,16			(+0,00,-1,00,+0,00)	0	G
635	QC(kN/m) 0,24			(+0,00,-1,00,+0,00)	0	G
636	QC(kN/m) 0,16			(+0,00,-1,00,+0,00)	0	G
637	QC(kN/m) 0,24			(+0,00,-1,00,+0,00)	0	G
638	QC(kN/m) 0,16			(+0,00,-1,00,+0,00)	0	G
639	QC(kN/m) 0,24			(+0,00,-1,00,+0,00)	0	G
640	QC(kN/m) 0,16			(+0,00,-1,00,+0,00)	0	G
641	QC(kN/m) 0,24			(+0,00,-1,00,+0,00)	0	G
642	QC(kN/m) 0,16			(+0,00,-1,00,+0,00)	0	G
643	QC(kN/m) 0,24			(+0,00,-1,00,+0,00)	0	G
644	QC(kN/m) 0,16			(+0,00,-1,00,+0,00)	0	G
645	QC(kN/m) 0,24			(+0,00,-1,00,+0,00)	0	G
646	QC(kN/m) 0,16			(+0,00,-1,00,+0,00)	0	G
647	QC(kN/m) 0,16			(+0,00,-1,00,+0,00)	0	G
648	QC(kN/m) 0,24			(+0,00,-1,00,+0,00)	0	G
649	QC(kN/m) 0,16			(+0,00,-1,00,+0,00)	0	G
650	QC(kN/m) 0,24			(+0,00,-1,00,+0,00)	0	G
651	QC(kN/m) 0,16			(+0,00,-1,00,+0,00)	0	G
652	QC(kN/m) 0,24			(+0,00,-1,00,+0,00)	0	G
653	QC(kN/m) 0,16			(+0,00,-1,00,+0,00)	0	G

BARRA	CARGA	A(cm)	L(cm)	Dirección	HIP	Id
654	QC(kN/m) 0,24			(+0,00,-1,00,+0,00)	0	G
655	QC(kN/m) 0,16			(+0,00,-1,00,+0,00)	0	G
656	QC(kN/m) 0,24			(+0,00,-1,00,+0,00)	0	G
657	QC(kN/m) 0,16			(+0,00,-1,00,+0,00)	0	G
658	QC(kN/m) 0,24			(+0,00,-1,00,+0,00)	0	G
659	QC(kN/m) 0,16			(+0,00,-1,00,+0,00)	0	G
660	QC(kN/m) 0,24			(+0,00,-1,00,+0,00)	0	G
661	QC(kN/m) 0,16			(+0,00,-1,00,+0,00)	0	G
662	QC(kN/m) 0,24			(+0,00,-1,00,+0,00)	0	G
663	QC(kN/m) 0,16			(+0,00,-1,00,+0,00)	0	G
664	QC(kN/m) 0,24			(+0,00,-1,00,+0,00)	0	G
665	QC(kN/m) 0,35			(+0,00,-1,00,+0,00)	0	G
666	QC(kN/m) 0,35			(+0,00,-1,00,+0,00)	0	G
667	QC(kN/m) 0,35			(+0,00,-1,00,+0,00)	0	G
668	QC(kN/m) 0,35			(+0,00,-1,00,+0,00)	0	G
669	QC(kN/m) 0,35			(+0,00,-1,00,+0,00)	0	G
670	QC(kN/m) 0,35			(+0,00,-1,00,+0,00)	0	G
671	QC(kN/m) 0,35			(+0,00,-1,00,+0,00)	0	G
672	QC(kN/m) 0,35			(+0,00,-1,00,+0,00)	0	G
673	QC(kN/m) 0,35			(+0,00,-1,00,+0,00)	0	G
674	QC(kN/m) 0,35			(+0,00,-1,00,+0,00)	0	G
675	QC(kN/m) 0,35			(+0,00,-1,00,+0,00)	0	G
676	QC(kN/m) 0,35			(+0,00,-1,00,+0,00)	0	G
677	QC(kN/m) 0,35			(+0,00,-1,00,+0,00)	0	G
678	QC(kN/m) 0,35			(+0,00,-1,00,+0,00)	0	G
679	QC(kN/m) 0,35			(+0,00,-1,00,+0,00)	0	G
680	QC(kN/m) 0,35			(+0,00,-1,00,+0,00)	0	G
681	QC(kN/m) 0,35			(+0,00,-1,00,+0,00)	0	G
682	QC(kN/m) 0,35			(+0,00,-1,00,+0,00)	0	G
683	QC(kN/m) 0,16			(+0,00,-1,00,+0,00)	0	G
684	QC(kN/m) 0,24			(+0,00,-1,00,+0,00)	0	G
685	QC(kN/m) 0,16			(+0,00,-1,00,+0,00)	0	G
686	QC(kN/m) 0,24			(+0,00,-1,00,+0,00)	0	G
687	QC(kN/m) 0,16			(+0,00,-1,00,+0,00)	0	G
688	QC(kN/m) 0,24			(+0,00,-1,00,+0,00)	0	G
689	QC(kN/m) 0,16			(+0,00,-1,00,+0,00)	0	G
690	QC(kN/m) 0,24			(+0,00,-1,00,+0,00)	0	G
691	QC(kN/m) 0,16			(+0,00,-1,00,+0,00)	0	G
692	QC(kN/m) 0,24			(+0,00,-1,00,+0,00)	0	G
693	QC(kN/m) 0,16			(+0,00,-1,00,+0,00)	0	G
694	QC(kN/m) 0,24			(+0,00,-1,00,+0,00)	0	G
695	QC(kN/m) 0,16			(+0,00,-1,00,+0,00)	0	G
696	QC(kN/m) 0,24			(+0,00,-1,00,+0,00)	0	G
697	QC(kN/m) 0,16			(+0,00,-1,00,+0,00)	0	G
698	QC(kN/m) 0,24			(+0,00,-1,00,+0,00)	0	G
699	QC(kN/m) 0,16			(+0,00,-1,00,+0,00)	0	G
700	QC(kN/m) 0,16			(+0,00,-1,00,+0,00)	0	G
701	QC(kN/m) 0,24			(+0,00,-1,00,+0,00)	0	G
702	QC(kN/m) 0,16			(+0,00,-1,00,+0,00)	0	G
703	QC(kN/m) 0,24			(+0,00,-1,00,+0,00)	0	G
704	QC(kN/m) 0,16			(+0,00,-1,00,+0,00)	0	G
705	QC(kN/m) 0,24			(+0,00,-1,00,+0,00)	0	G
706	QC(kN/m) 0,16			(+0,00,-1,00,+0,00)	0	G
707	QC(kN/m) 0,24			(+0,00,-1,00,+0,00)	0	G
708	QC(kN/m) 0,16			(+0,00,-1,00,+0,00)	0	G
709	QC(kN/m) 0,24			(+0,00,-1,00,+0,00)	0	G
710	QC(kN/m) 0,16			(+0,00,-1,00,+0,00)	0	G
711	QC(kN/m) 0,24			(+0,00,-1,00,+0,00)	0	G
712	QC(kN/m) 0,16			(+0,00,-1,00,+0,00)	0	G
713	QC(kN/m) 0,24			(+0,00,-1,00,+0,00)	0	G
714	QC(kN/m) 0,16			(+0,00,-1,00,+0,00)	0	G
715	QC(kN/m) 0,24			(+0,00,-1,00,+0,00)	0	G
716	QC(kN/m) 0,16			(+0,00,-1,00,+0,00)	0	G
717	QC(kN/m) 0,24			(+0,00,-1,00,+0,00)	0	G

BARRA	CARGA	A(cm)	L(cm)	Dirección	HIP	Id
718	QC(kN/m) 0,35			(+0,00,-1,00,+0,00)	0	G
719	QC(kN/m) 0,35			(+0,00,-1,00,+0,00)	0	G
720	QC(kN/m) 0,35			(+0,00,-1,00,+0,00)	0	G
721	QC(kN/m) 0,35			(+0,00,-1,00,+0,00)	0	G
722	QC(kN/m) 0,35			(+0,00,-1,00,+0,00)	0	G
723	QC(kN/m) 0,35			(+0,00,-1,00,+0,00)	0	G
724	QC(kN/m) 0,35			(+0,00,-1,00,+0,00)	0	G
725	QC(kN/m) 0,35			(+0,00,-1,00,+0,00)	0	G
726	QC(kN/m) 0,35			(+0,00,-1,00,+0,00)	0	G
727	QC(kN/m) 0,35			(+0,00,-1,00,+0,00)	0	G
728	QC(kN/m) 0,35			(+0,00,-1,00,+0,00)	0	G
729	QC(kN/m) 0,35			(+0,00,-1,00,+0,00)	0	G
730	QC(kN/m) 0,35			(+0,00,-1,00,+0,00)	0	G
731	QC(kN/m) 0,35			(+0,00,-1,00,+0,00)	0	G
732	QC(kN/m) 0,35			(+0,00,-1,00,+0,00)	0	G
733	QC(kN/m) 0,35			(+0,00,-1,00,+0,00)	0	G
734	QC(kN/m) 0,35			(+0,00,-1,00,+0,00)	0	G
735	QC(kN/m) 0,35			(+0,00,-1,00,+0,00)	0	G
736	QC(kN/m) 0,16			(+0,00,-1,00,+0,00)	0	G
737	QC(kN/m) 0,24			(+0,00,-1,00,+0,00)	0	G
738	QC(kN/m) 0,16			(+0,00,-1,00,+0,00)	0	G
739	QC(kN/m) 0,24			(+0,00,-1,00,+0,00)	0	G
740	QC(kN/m) 0,16			(+0,00,-1,00,+0,00)	0	G
741	QC(kN/m) 0,24			(+0,00,-1,00,+0,00)	0	G
742	QC(kN/m) 0,16			(+0,00,-1,00,+0,00)	0	G
743	QC(kN/m) 0,24			(+0,00,-1,00,+0,00)	0	G
744	QC(kN/m) 0,16			(+0,00,-1,00,+0,00)	0	G
745	QC(kN/m) 0,24			(+0,00,-1,00,+0,00)	0	G
746	QC(kN/m) 0,16			(+0,00,-1,00,+0,00)	0	G
747	QC(kN/m) 0,24			(+0,00,-1,00,+0,00)	0	G
748	QC(kN/m) 0,16			(+0,00,-1,00,+0,00)	0	G
749	QC(kN/m) 0,24			(+0,00,-1,00,+0,00)	0	G
750	QC(kN/m) 0,16			(+0,00,-1,00,+0,00)	0	G
751	QC(kN/m) 0,24			(+0,00,-1,00,+0,00)	0	G
752	QC(kN/m) 0,16			(+0,00,-1,00,+0,00)	0	G
753	QC(kN/m) 0,16			(+0,00,-1,00,+0,00)	0	G
754	QC(kN/m) 0,24			(+0,00,-1,00,+0,00)	0	G
755	QC(kN/m) 0,16			(+0,00,-1,00,+0,00)	0	G
756	QC(kN/m) 0,24			(+0,00,-1,00,+0,00)	0	G
757	QC(kN/m) 0,16			(+0,00,-1,00,+0,00)	0	G
758	QC(kN/m) 0,24			(+0,00,-1,00,+0,00)	0	G
759	QC(kN/m) 0,16			(+0,00,-1,00,+0,00)	0	G
760	QC(kN/m) 0,24			(+0,00,-1,00,+0,00)	0	G
761	QC(kN/m) 0,16			(+0,00,-1,00,+0,00)	0	G
762	QC(kN/m) 0,24			(+0,00,-1,00,+0,00)	0	G
763	QC(kN/m) 0,16			(+0,00,-1,00,+0,00)	0	G
764	QC(kN/m) 0,24			(+0,00,-1,00,+0,00)	0	G
765	QC(kN/m) 0,16			(+0,00,-1,00,+0,00)	0	G
766	QC(kN/m) 0,24			(+0,00,-1,00,+0,00)	0	G
767	QC(kN/m) 0,16			(+0,00,-1,00,+0,00)	0	G
768	QC(kN/m) 0,24			(+0,00,-1,00,+0,00)	0	G
769	QC(kN/m) 0,16			(+0,00,-1,00,+0,00)	0	G
770	QC(kN/m) 0,24			(+0,00,-1,00,+0,00)	0	G
771	QC(kN/m) 0,35			(+0,00,-1,00,+0,00)	0	G
772	QC(kN/m) 0,35			(+0,00,-1,00,+0,00)	0	G
773	QC(kN/m) 0,35			(+0,00,-1,00,+0,00)	0	G
774	QC(kN/m) 0,35			(+0,00,-1,00,+0,00)	0	G
775	QC(kN/m) 0,35			(+0,00,-1,00,+0,00)	0	G
776	QC(kN/m) 0,35			(+0,00,-1,00,+0,00)	0	G
777	QC(kN/m) 0,35			(+0,00,-1,00,+0,00)	0	G
778	QC(kN/m) 0,35			(+0,00,-1,00,+0,00)	0	G
779	QC(kN/m) 0,35			(+0,00,-1,00,+0,00)	0	G
780	QC(kN/m) 0,35			(+0,00,-1,00,+0,00)	0	G
781	QC(kN/m) 0,35			(+0,00,-1,00,+0,00)	0	G

BARRA	CARGA	A(cm)	L(cm)	Dirección	HIP	Id
782	QC(kN/m) 0,35			(+0,00,-1,00,+0,00)	0	G
783	QC(kN/m) 0,35			(+0,00,-1,00,+0,00)	0	G
784	QC(kN/m) 0,35			(+0,00,-1,00,+0,00)	0	G
785	QC(kN/m) 0,35			(+0,00,-1,00,+0,00)	0	G
786	QC(kN/m) 0,35			(+0,00,-1,00,+0,00)	0	G
787	QC(kN/m) 0,35			(+0,00,-1,00,+0,00)	0	G
788	QC(kN/m) 0,35			(+0,00,-1,00,+0,00)	0	G
789	QC(kN/m) 0,16			(+0,00,-1,00,+0,00)	0	G
790	QC(kN/m) 0,24			(+0,00,-1,00,+0,00)	0	G
791	QC(kN/m) 0,16			(+0,00,-1,00,+0,00)	0	G
792	QC(kN/m) 0,24			(+0,00,-1,00,+0,00)	0	G
793	QC(kN/m) 0,16			(+0,00,-1,00,+0,00)	0	G
794	QC(kN/m) 0,24			(+0,00,-1,00,+0,00)	0	G
795	QC(kN/m) 0,16			(+0,00,-1,00,+0,00)	0	G
796	QC(kN/m) 0,24			(+0,00,-1,00,+0,00)	0	G
797	QC(kN/m) 0,16			(+0,00,-1,00,+0,00)	0	G
798	QC(kN/m) 0,24			(+0,00,-1,00,+0,00)	0	G
799	QC(kN/m) 0,16			(+0,00,-1,00,+0,00)	0	G
800	QC(kN/m) 0,24			(+0,00,-1,00,+0,00)	0	G
801	QC(kN/m) 0,16			(+0,00,-1,00,+0,00)	0	G
802	QC(kN/m) 0,24			(+0,00,-1,00,+0,00)	0	G
803	QC(kN/m) 0,16			(+0,00,-1,00,+0,00)	0	G
804	QC(kN/m) 0,24			(+0,00,-1,00,+0,00)	0	G
805	QC(kN/m) 0,16			(+0,00,-1,00,+0,00)	0	G
806	QC(kN/m) 0,16			(+0,00,-1,00,+0,00)	0	G
807	QC(kN/m) 0,24			(+0,00,-1,00,+0,00)	0	G
808	QC(kN/m) 0,16			(+0,00,-1,00,+0,00)	0	G
809	QC(kN/m) 0,24			(+0,00,-1,00,+0,00)	0	G
810	QC(kN/m) 0,16			(+0,00,-1,00,+0,00)	0	G
811	QC(kN/m) 0,24			(+0,00,-1,00,+0,00)	0	G
812	QC(kN/m) 0,16			(+0,00,-1,00,+0,00)	0	G
813	QC(kN/m) 0,24			(+0,00,-1,00,+0,00)	0	G
814	QC(kN/m) 0,16			(+0,00,-1,00,+0,00)	0	G
815	QC(kN/m) 0,24			(+0,00,-1,00,+0,00)	0	G
816	QC(kN/m) 0,16			(+0,00,-1,00,+0,00)	0	G
817	QC(kN/m) 0,24			(+0,00,-1,00,+0,00)	0	G
818	QC(kN/m) 0,16			(+0,00,-1,00,+0,00)	0	G
819	QC(kN/m) 0,24			(+0,00,-1,00,+0,00)	0	G
820	QC(kN/m) 0,16			(+0,00,-1,00,+0,00)	0	G
821	QC(kN/m) 0,24			(+0,00,-1,00,+0,00)	0	G
822	QC(kN/m) 0,16			(+0,00,-1,00,+0,00)	0	G
823	QC(kN/m) 0,24			(+0,00,-1,00,+0,00)	0	G
824	QC(kN/m) 0,35			(+0,00,-1,00,+0,00)	0	G
825	QC(kN/m) 0,35			(+0,00,-1,00,+0,00)	0	G
826	QC(kN/m) 0,35			(+0,00,-1,00,+0,00)	0	G
827	QC(kN/m) 0,35			(+0,00,-1,00,+0,00)	0	G
828	QC(kN/m) 0,35			(+0,00,-1,00,+0,00)	0	G
829	QC(kN/m) 0,35			(+0,00,-1,00,+0,00)	0	G
830	QC(kN/m) 0,35			(+0,00,-1,00,+0,00)	0	G
831	QC(kN/m) 0,35			(+0,00,-1,00,+0,00)	0	G
832	QC(kN/m) 0,35			(+0,00,-1,00,+0,00)	0	G
833	QC(kN/m) 0,35			(+0,00,-1,00,+0,00)	0	G
834	QC(kN/m) 0,35			(+0,00,-1,00,+0,00)	0	G
835	QC(kN/m) 0,35			(+0,00,-1,00,+0,00)	0	G
836	QC(kN/m) 0,35			(+0,00,-1,00,+0,00)	0	G
837	QC(kN/m) 0,35			(+0,00,-1,00,+0,00)	0	G
838	QC(kN/m) 0,35			(+0,00,-1,00,+0,00)	0	G
839	QC(kN/m) 0,35			(+0,00,-1,00,+0,00)	0	G
840	QC(kN/m) 0,35			(+0,00,-1,00,+0,00)	0	G
841	QC(kN/m) 0,35			(+0,00,-1,00,+0,00)	0	G
842	QC(kN/m) 0,16			(+0,00,-1,00,+0,00)	0	G
843	QC(kN/m) 0,24			(+0,00,-1,00,+0,00)	0	G
844	QC(kN/m) 0,16			(+0,00,-1,00,+0,00)	0	G
845	QC(kN/m) 0,24			(+0,00,-1,00,+0,00)	0	G

BARRA	CARGA	A(cm)	L(cm)	Dirección	HIP	Id
846	QC(kN/m) 0,16			(+0,00,-1,00,+0,00)	0	G
847	QC(kN/m) 0,24			(+0,00,-1,00,+0,00)	0	G
848	QC(kN/m) 0,16			(+0,00,-1,00,+0,00)	0	G
849	QC(kN/m) 0,24			(+0,00,-1,00,+0,00)	0	G
850	QC(kN/m) 0,16			(+0,00,-1,00,+0,00)	0	G
851	QC(kN/m) 0,24			(+0,00,-1,00,+0,00)	0	G
852	QC(kN/m) 0,16			(+0,00,-1,00,+0,00)	0	G
853	QC(kN/m) 0,24			(+0,00,-1,00,+0,00)	0	G
854	QC(kN/m) 0,16			(+0,00,-1,00,+0,00)	0	G
855	QC(kN/m) 0,24			(+0,00,-1,00,+0,00)	0	G
856	QC(kN/m) 0,16			(+0,00,-1,00,+0,00)	0	G
857	QC(kN/m) 0,24			(+0,00,-1,00,+0,00)	0	G
858	QC(kN/m) 0,16			(+0,00,-1,00,+0,00)	0	G
859	QC(kN/m) 0,16			(+0,00,-1,00,+0,00)	0	G
860	QC(kN/m) 0,24			(+0,00,-1,00,+0,00)	0	G
861	QC(kN/m) 0,16			(+0,00,-1,00,+0,00)	0	G
862	QC(kN/m) 0,24			(+0,00,-1,00,+0,00)	0	G
863	QC(kN/m) 0,16			(+0,00,-1,00,+0,00)	0	G
864	QC(kN/m) 0,24			(+0,00,-1,00,+0,00)	0	G
865	QC(kN/m) 0,16			(+0,00,-1,00,+0,00)	0	G
866	QC(kN/m) 0,24			(+0,00,-1,00,+0,00)	0	G
867	QC(kN/m) 0,16			(+0,00,-1,00,+0,00)	0	G
868	QC(kN/m) 0,24			(+0,00,-1,00,+0,00)	0	G
869	QC(kN/m) 0,16			(+0,00,-1,00,+0,00)	0	G
870	QC(kN/m) 0,24			(+0,00,-1,00,+0,00)	0	G
871	QC(kN/m) 0,16			(+0,00,-1,00,+0,00)	0	G
872	QC(kN/m) 0,24			(+0,00,-1,00,+0,00)	0	G
873	QC(kN/m) 0,16			(+0,00,-1,00,+0,00)	0	G
874	QC(kN/m) 0,24			(+0,00,-1,00,+0,00)	0	G
875	QC(kN/m) 0,16			(+0,00,-1,00,+0,00)	0	G
876	QC(kN/m) 0,24			(+0,00,-1,00,+0,00)	0	G
877	QC(kN/m) 0,35			(+0,00,-1,00,+0,00)	0	G
878	QC(kN/m) 0,35			(+0,00,-1,00,+0,00)	0	G
879	QC(kN/m) 0,35			(+0,00,-1,00,+0,00)	0	G
880	QC(kN/m) 0,35			(+0,00,-1,00,+0,00)	0	G
881	QC(kN/m) 0,35			(+0,00,-1,00,+0,00)	0	G
882	QC(kN/m) 0,35			(+0,00,-1,00,+0,00)	0	G
883	QC(kN/m) 0,35			(+0,00,-1,00,+0,00)	0	G
884	QC(kN/m) 0,35			(+0,00,-1,00,+0,00)	0	G
885	QC(kN/m) 0,35			(+0,00,-1,00,+0,00)	0	G
886	QC(kN/m) 0,35			(+0,00,-1,00,+0,00)	0	G
887	QC(kN/m) 0,35			(+0,00,-1,00,+0,00)	0	G
888	QC(kN/m) 0,35			(+0,00,-1,00,+0,00)	0	G
889	QC(kN/m) 0,35			(+0,00,-1,00,+0,00)	0	G
890	QC(kN/m) 0,35			(+0,00,-1,00,+0,00)	0	G
891	QC(kN/m) 0,35			(+0,00,-1,00,+0,00)	0	G
892	QC(kN/m) 0,35			(+0,00,-1,00,+0,00)	0	G
893	QC(kN/m) 0,35			(+0,00,-1,00,+0,00)	0	G
894	QC(kN/m) 0,35			(+0,00,-1,00,+0,00)	0	G
895	QC(kN/m) 0,16			(+0,00,-1,00,+0,00)	0	G
896	QC(kN/m) 0,24			(+0,00,-1,00,+0,00)	0	G
897	QC(kN/m) 0,16			(+0,00,-1,00,+0,00)	0	G
898	QC(kN/m) 0,24			(+0,00,-1,00,+0,00)	0	G
899	QC(kN/m) 0,16			(+0,00,-1,00,+0,00)	0	G
900	QC(kN/m) 0,24			(+0,00,-1,00,+0,00)	0	G
901	QC(kN/m) 0,16			(+0,00,-1,00,+0,00)	0	G
902	QC(kN/m) 0,24			(+0,00,-1,00,+0,00)	0	G
903	QC(kN/m) 0,16			(+0,00,-1,00,+0,00)	0	G
904	QC(kN/m) 0,24			(+0,00,-1,00,+0,00)	0	G
905	QC(kN/m) 0,16			(+0,00,-1,00,+0,00)	0	G
906	QC(kN/m) 0,24			(+0,00,-1,00,+0,00)	0	G
907	QC(kN/m) 0,16			(+0,00,-1,00,+0,00)	0	G
908	QC(kN/m) 0,24			(+0,00,-1,00,+0,00)	0	G
909	QC(kN/m) 0,16			(+0,00,-1,00,+0,00)	0	G

BARRA	CARGA	A(cm)	L(cm)	Dirección	HIP	Id
910	QC(kN/m) 0,24			(+0,00,-1,00,+0,00)	0	G
911	QC(kN/m) 0,16			(+0,00,-1,00,+0,00)	0	G
912	QC(kN/m) 0,16			(+0,00,-1,00,+0,00)	0	G
913	QC(kN/m) 0,24			(+0,00,-1,00,+0,00)	0	G
914	QC(kN/m) 0,16			(+0,00,-1,00,+0,00)	0	G
915	QC(kN/m) 0,24			(+0,00,-1,00,+0,00)	0	G
916	QC(kN/m) 0,16			(+0,00,-1,00,+0,00)	0	G
917	QC(kN/m) 0,24			(+0,00,-1,00,+0,00)	0	G
918	QC(kN/m) 0,16			(+0,00,-1,00,+0,00)	0	G
919	QC(kN/m) 0,24			(+0,00,-1,00,+0,00)	0	G
920	QC(kN/m) 0,16			(+0,00,-1,00,+0,00)	0	G
921	QC(kN/m) 0,24			(+0,00,-1,00,+0,00)	0	G
922	QC(kN/m) 0,16			(+0,00,-1,00,+0,00)	0	G
923	QC(kN/m) 0,24			(+0,00,-1,00,+0,00)	0	G
924	QC(kN/m) 0,16			(+0,00,-1,00,+0,00)	0	G
925	QC(kN/m) 0,24			(+0,00,-1,00,+0,00)	0	G
926	QC(kN/m) 0,16			(+0,00,-1,00,+0,00)	0	G
927	QC(kN/m) 0,24			(+0,00,-1,00,+0,00)	0	G
928	QC(kN/m) 0,16			(+0,00,-1,00,+0,00)	0	G
929	QC(kN/m) 0,24			(+0,00,-1,00,+0,00)	0	G
930	QC(kN/m) 0,35			(+0,00,-1,00,+0,00)	0	G
931	QC(kN/m) 0,35			(+0,00,-1,00,+0,00)	0	G
932	QC(kN/m) 0,35			(+0,00,-1,00,+0,00)	0	G
933	QC(kN/m) 0,35			(+0,00,-1,00,+0,00)	0	G
934	QC(kN/m) 0,35			(+0,00,-1,00,+0,00)	0	G
935	QC(kN/m) 0,35			(+0,00,-1,00,+0,00)	0	G
936	QC(kN/m) 0,35			(+0,00,-1,00,+0,00)	0	G
937	QC(kN/m) 0,35			(+0,00,-1,00,+0,00)	0	G
938	QC(kN/m) 0,35			(+0,00,-1,00,+0,00)	0	G
939	QC(kN/m) 0,35			(+0,00,-1,00,+0,00)	0	G
940	QC(kN/m) 0,35			(+0,00,-1,00,+0,00)	0	G
941	QC(kN/m) 0,35			(+0,00,-1,00,+0,00)	0	G
942	QC(kN/m) 0,35			(+0,00,-1,00,+0,00)	0	G
943	QC(kN/m) 0,35			(+0,00,-1,00,+0,00)	0	G
944	QC(kN/m) 0,35			(+0,00,-1,00,+0,00)	0	G
945	QC(kN/m) 0,35			(+0,00,-1,00,+0,00)	0	G
946	QC(kN/m) 0,35			(+0,00,-1,00,+0,00)	0	G
947	QC(kN/m) 0,35			(+0,00,-1,00,+0,00)	0	G
948	QC(kN/m) 0,16			(+0,00,-1,00,+0,00)	0	G
949	QC(kN/m) 0,24			(+0,00,-1,00,+0,00)	0	G
950	QC(kN/m) 0,16			(+0,00,-1,00,+0,00)	0	G
951	QC(kN/m) 0,24			(+0,00,-1,00,+0,00)	0	G
952	QC(kN/m) 0,16			(+0,00,-1,00,+0,00)	0	G
953	QC(kN/m) 0,24			(+0,00,-1,00,+0,00)	0	G
954	QC(kN/m) 0,16			(+0,00,-1,00,+0,00)	0	G
955	QC(kN/m) 0,24			(+0,00,-1,00,+0,00)	0	G
956	QC(kN/m) 0,16			(+0,00,-1,00,+0,00)	0	G
957	QC(kN/m) 0,24			(+0,00,-1,00,+0,00)	0	G
958	QC(kN/m) 0,16			(+0,00,-1,00,+0,00)	0	G
959	QC(kN/m) 0,24			(+0,00,-1,00,+0,00)	0	G
960	QC(kN/m) 0,16			(+0,00,-1,00,+0,00)	0	G
961	QC(kN/m) 0,24			(+0,00,-1,00,+0,00)	0	G
962	QC(kN/m) 0,16			(+0,00,-1,00,+0,00)	0	G
963	QC(kN/m) 0,24			(+0,00,-1,00,+0,00)	0	G
964	QC(kN/m) 0,16			(+0,00,-1,00,+0,00)	0	G
965	QC(kN/m) 0,16			(+0,00,-1,00,+0,00)	0	G
966	QC(kN/m) 0,24			(+0,00,-1,00,+0,00)	0	G
967	QC(kN/m) 0,16			(+0,00,-1,00,+0,00)	0	G
968	QC(kN/m) 0,24			(+0,00,-1,00,+0,00)	0	G
969	QC(kN/m) 0,16			(+0,00,-1,00,+0,00)	0	G
970	QC(kN/m) 0,24			(+0,00,-1,00,+0,00)	0	G
971	QC(kN/m) 0,16			(+0,00,-1,00,+0,00)	0	G
972	QC(kN/m) 0,24			(+0,00,-1,00,+0,00)	0	G
973	QC(kN/m) 0,16			(+0,00,-1,00,+0,00)	0	G

BARRA	CARGA	A(cm)	L(cm)	Dirección	HIP	Id
974	QC(kN/m) 0,24			(+0,00,-1,00,+0,00)	0	G
975	QC(kN/m) 0,16			(+0,00,-1,00,+0,00)	0	G
976	QC(kN/m) 0,24			(+0,00,-1,00,+0,00)	0	G
977	QC(kN/m) 0,16			(+0,00,-1,00,+0,00)	0	G
978	QC(kN/m) 0,24			(+0,00,-1,00,+0,00)	0	G
979	QC(kN/m) 0,16			(+0,00,-1,00,+0,00)	0	G
980	QC(kN/m) 0,24			(+0,00,-1,00,+0,00)	0	G
981	QC(kN/m) 0,16			(+0,00,-1,00,+0,00)	0	G
982	QC(kN/m) 0,24			(+0,00,-1,00,+0,00)	0	G
983	QC(kN/m) 0,35			(+0,00,-1,00,+0,00)	0	G
984	QC(kN/m) 0,35			(+0,00,-1,00,+0,00)	0	G
985	QC(kN/m) 0,35			(+0,00,-1,00,+0,00)	0	G
986	QC(kN/m) 0,35			(+0,00,-1,00,+0,00)	0	G
987	QC(kN/m) 0,35			(+0,00,-1,00,+0,00)	0	G
988	QC(kN/m) 0,35			(+0,00,-1,00,+0,00)	0	G
989	QC(kN/m) 0,35			(+0,00,-1,00,+0,00)	0	G
990	QC(kN/m) 0,35			(+0,00,-1,00,+0,00)	0	G
991	QC(kN/m) 0,35			(+0,00,-1,00,+0,00)	0	G
992	QC(kN/m) 0,35			(+0,00,-1,00,+0,00)	0	G
993	QC(kN/m) 0,35			(+0,00,-1,00,+0,00)	0	G
994	QC(kN/m) 0,35			(+0,00,-1,00,+0,00)	0	G
995	QC(kN/m) 0,35			(+0,00,-1,00,+0,00)	0	G
996	QC(kN/m) 0,35			(+0,00,-1,00,+0,00)	0	G
997	QC(kN/m) 0,35			(+0,00,-1,00,+0,00)	0	G
998	QC(kN/m) 0,35			(+0,00,-1,00,+0,00)	0	G
999	QC(kN/m) 0,35			(+0,00,-1,00,+0,00)	0	G
1000	QC(kN/m) 0,35			(+0,00,-1,00,+0,00)	0	G
1001	QC(kN/m) 0,16			(+0,00,-1,00,+0,00)	0	G
1002	QC(kN/m) 0,24			(+0,00,-1,00,+0,00)	0	G
1003	QC(kN/m) 0,16			(+0,00,-1,00,+0,00)	0	G
1004	QC(kN/m) 0,24			(+0,00,-1,00,+0,00)	0	G
1005	QC(kN/m) 0,16			(+0,00,-1,00,+0,00)	0	G
1006	QC(kN/m) 0,24			(+0,00,-1,00,+0,00)	0	G
1007	QC(kN/m) 0,16			(+0,00,-1,00,+0,00)	0	G
1008	QC(kN/m) 0,24			(+0,00,-1,00,+0,00)	0	G
1009	QC(kN/m) 0,16			(+0,00,-1,00,+0,00)	0	G
1010	QC(kN/m) 0,24			(+0,00,-1,00,+0,00)	0	G
1011	QC(kN/m) 0,16			(+0,00,-1,00,+0,00)	0	G
1012	QC(kN/m) 0,24			(+0,00,-1,00,+0,00)	0	G
1013	QC(kN/m) 0,16			(+0,00,-1,00,+0,00)	0	G
1014	QC(kN/m) 0,24			(+0,00,-1,00,+0,00)	0	G
1015	QC(kN/m) 0,16			(+0,00,-1,00,+0,00)	0	G
1016	QC(kN/m) 0,24			(+0,00,-1,00,+0,00)	0	G
1017	QC(kN/m) 0,16			(+0,00,-1,00,+0,00)	0	G
1018	QC(kN/m) 0,16			(+0,00,-1,00,+0,00)	0	G
1019	QC(kN/m) 0,24			(+0,00,-1,00,+0,00)	0	G
1020	QC(kN/m) 0,16			(+0,00,-1,00,+0,00)	0	G
1021	QC(kN/m) 0,24			(+0,00,-1,00,+0,00)	0	G
1022	QC(kN/m) 0,16			(+0,00,-1,00,+0,00)	0	G
1023	QC(kN/m) 0,24			(+0,00,-1,00,+0,00)	0	G
1024	QC(kN/m) 0,16			(+0,00,-1,00,+0,00)	0	G
1025	QC(kN/m) 0,24			(+0,00,-1,00,+0,00)	0	G
1026	QC(kN/m) 0,16			(+0,00,-1,00,+0,00)	0	G
1027	QC(kN/m) 0,24			(+0,00,-1,00,+0,00)	0	G
1028	QC(kN/m) 0,16			(+0,00,-1,00,+0,00)	0	G
1029	QC(kN/m) 0,24			(+0,00,-1,00,+0,00)	0	G
1030	QC(kN/m) 0,16			(+0,00,-1,00,+0,00)	0	G
1031	QC(kN/m) 0,24			(+0,00,-1,00,+0,00)	0	G
1032	QC(kN/m) 0,16			(+0,00,-1,00,+0,00)	0	G
1033	QC(kN/m) 0,24			(+0,00,-1,00,+0,00)	0	G
1034	QC(kN/m) 0,16			(+0,00,-1,00,+0,00)	0	G
1035	QC(kN/m) 0,24			(+0,00,-1,00,+0,00)	0	G
1036	QC(kN/m) 0,35			(+0,00,-1,00,+0,00)	0	G
1037	QC(kN/m) 0,35			(+0,00,-1,00,+0,00)	0	G

BARRA	CARGA	A(cm)	L(cm)	Dirección	HIP	Id
1102	QC(kN/m) 0,35			(+0,00,-1,00,+0,00)	0	G
1103	QC(kN/m) 0,35			(+0,00,-1,00,+0,00)	0	G
1104	QC(kN/m) 0,35			(+0,00,-1,00,+0,00)	0	G
1105	QC(kN/m) 0,35			(+0,00,-1,00,+0,00)	0	G
1106	QC(kN/m) 0,35			(+0,00,-1,00,+0,00)	0	G
1107	QC(kN/m) 0,16			(+0,00,-1,00,+0,00)	0	G
1108	QC(kN/m) 0,24			(+0,00,-1,00,+0,00)	0	G
1109	QC(kN/m) 0,16			(+0,00,-1,00,+0,00)	0	G
1110	QC(kN/m) 0,24			(+0,00,-1,00,+0,00)	0	G
1111	QC(kN/m) 0,16			(+0,00,-1,00,+0,00)	0	G
1112	QC(kN/m) 0,24			(+0,00,-1,00,+0,00)	0	G
1113	QC(kN/m) 0,16			(+0,00,-1,00,+0,00)	0	G
1114	QC(kN/m) 0,24			(+0,00,-1,00,+0,00)	0	G
1115	QC(kN/m) 0,16			(+0,00,-1,00,+0,00)	0	G
1116	QC(kN/m) 0,24			(+0,00,-1,00,+0,00)	0	G
1117	QC(kN/m) 0,16			(+0,00,-1,00,+0,00)	0	G
1118	QC(kN/m) 0,24			(+0,00,-1,00,+0,00)	0	G
1119	QC(kN/m) 0,16			(+0,00,-1,00,+0,00)	0	G
1120	QC(kN/m) 0,24			(+0,00,-1,00,+0,00)	0	G
1121	QC(kN/m) 0,16			(+0,00,-1,00,+0,00)	0	G
1122	QC(kN/m) 0,24			(+0,00,-1,00,+0,00)	0	G
1123	QC(kN/m) 0,16			(+0,00,-1,00,+0,00)	0	G
1124	QC(kN/m) 0,16			(+0,00,-1,00,+0,00)	0	G
1125	QC(kN/m) 0,24			(+0,00,-1,00,+0,00)	0	G
1126	QC(kN/m) 0,16			(+0,00,-1,00,+0,00)	0	G
1127	QC(kN/m) 0,24			(+0,00,-1,00,+0,00)	0	G
1128	QC(kN/m) 0,16			(+0,00,-1,00,+0,00)	0	G
1129	QC(kN/m) 0,24			(+0,00,-1,00,+0,00)	0	G
1130	QC(kN/m) 0,16			(+0,00,-1,00,+0,00)	0	G
1131	QC(kN/m) 0,24			(+0,00,-1,00,+0,00)	0	G
1132	QC(kN/m) 0,16			(+0,00,-1,00,+0,00)	0	G
1133	QC(kN/m) 0,24			(+0,00,-1,00,+0,00)	0	G
1134	QC(kN/m) 0,16			(+0,00,-1,00,+0,00)	0	G
1135	QC(kN/m) 0,24			(+0,00,-1,00,+0,00)	0	G
1136	QC(kN/m) 0,16			(+0,00,-1,00,+0,00)	0	G
1137	QC(kN/m) 0,24			(+0,00,-1,00,+0,00)	0	G
1138	QC(kN/m) 0,16			(+0,00,-1,00,+0,00)	0	G
1139	QC(kN/m) 0,24			(+0,00,-1,00,+0,00)	0	G
1140	QC(kN/m) 0,16			(+0,00,-1,00,+0,00)	0	G
1141	QC(kN/m) 0,24			(+0,00,-1,00,+0,00)	0	G
1142	QC(kN/m) 0,35			(+0,00,-1,00,+0,00)	0	G
1143	QC(kN/m) 0,35			(+0,00,-1,00,+0,00)	0	G
1144	QC(kN/m) 0,35			(+0,00,-1,00,+0,00)	0	G
1145	QC(kN/m) 0,35			(+0,00,-1,00,+0,00)	0	G
1146	QC(kN/m) 0,35			(+0,00,-1,00,+0,00)	0	G
1147	QC(kN/m) 0,35			(+0,00,-1,00,+0,00)	0	G
1148	QC(kN/m) 0,35			(+0,00,-1,00,+0,00)	0	G
1149	QC(kN/m) 0,35			(+0,00,-1,00,+0,00)	0	G
1150	QC(kN/m) 0,35			(+0,00,-1,00,+0,00)	0	G
1151	QC(kN/m) 0,35			(+0,00,-1,00,+0,00)	0	G
1152	QC(kN/m) 0,35			(+0,00,-1,00,+0,00)	0	G
1153	QC(kN/m) 0,35			(+0,00,-1,00,+0,00)	0	G
1154	QC(kN/m) 0,35			(+0,00,-1,00,+0,00)	0	G
1155	QC(kN/m) 0,35			(+0,00,-1,00,+0,00)	0	G
1156	QC(kN/m) 0,35			(+0,00,-1,00,+0,00)	0	G
1157	QC(kN/m) 0,35			(+0,00,-1,00,+0,00)	0	G
1158	QC(kN/m) 0,35			(+0,00,-1,00,+0,00)	0	G
1159	QC(kN/m) 0,35			(+0,00,-1,00,+0,00)	0	G
1160	QC(kN/m) 0,16			(+0,00,-1,00,+0,00)	0	G
1161	QC(kN/m) 0,24			(+0,00,-1,00,+0,00)	0	G
1162	QC(kN/m) 0,16			(+0,00,-1,00,+0,00)	0	G
1163	QC(kN/m) 0,24			(+0,00,-1,00,+0,00)	0	G
1164	QC(kN/m) 0,16			(+0,00,-1,00,+0,00)	0	G
1165	QC(kN/m) 0,24			(+0,00,-1,00,+0,00)	0	G

BARRA	CARGA	A(cm)	L(cm)	Dirección	HIP	Id
1166	QC(kN/m) 0,16			(+0,00,-1,00,+0,00)	0	G
1167	QC(kN/m) 0,24			(+0,00,-1,00,+0,00)	0	G
1168	QC(kN/m) 0,16			(+0,00,-1,00,+0,00)	0	G
1169	QC(kN/m) 0,24			(+0,00,-1,00,+0,00)	0	G
1170	QC(kN/m) 0,16			(+0,00,-1,00,+0,00)	0	G
1171	QC(kN/m) 0,24			(+0,00,-1,00,+0,00)	0	G
1172	QC(kN/m) 0,16			(+0,00,-1,00,+0,00)	0	G
1173	QC(kN/m) 0,24			(+0,00,-1,00,+0,00)	0	G
1174	QC(kN/m) 0,16			(+0,00,-1,00,+0,00)	0	G
1175	QC(kN/m) 0,24			(+0,00,-1,00,+0,00)	0	G
1176	QC(kN/m) 0,16			(+0,00,-1,00,+0,00)	0	G
1177	QC(kN/m) 0,16			(+0,00,-1,00,+0,00)	0	G
1178	QC(kN/m) 0,24			(+0,00,-1,00,+0,00)	0	G
1179	QC(kN/m) 0,16			(+0,00,-1,00,+0,00)	0	G
1180	QC(kN/m) 0,24			(+0,00,-1,00,+0,00)	0	G
1181	QC(kN/m) 0,16			(+0,00,-1,00,+0,00)	0	G
1182	QC(kN/m) 0,24			(+0,00,-1,00,+0,00)	0	G
1183	QC(kN/m) 0,16			(+0,00,-1,00,+0,00)	0	G
1184	QC(kN/m) 0,24			(+0,00,-1,00,+0,00)	0	G
1185	QC(kN/m) 0,16			(+0,00,-1,00,+0,00)	0	G
1186	QC(kN/m) 0,24			(+0,00,-1,00,+0,00)	0	G
1187	QC(kN/m) 0,16			(+0,00,-1,00,+0,00)	0	G
1188	QC(kN/m) 0,24			(+0,00,-1,00,+0,00)	0	G
1189	QC(kN/m) 0,16			(+0,00,-1,00,+0,00)	0	G
1190	QC(kN/m) 0,24			(+0,00,-1,00,+0,00)	0	G
1191	QC(kN/m) 0,16			(+0,00,-1,00,+0,00)	0	G
1192	QC(kN/m) 0,24			(+0,00,-1,00,+0,00)	0	G
1193	QC(kN/m) 0,16			(+0,00,-1,00,+0,00)	0	G
1194	QC(kN/m) 0,24			(+0,00,-1,00,+0,00)	0	G
1195	QC(kN/m) 0,35			(+0,00,-1,00,+0,00)	0	G
1196	QC(kN/m) 0,35			(+0,00,-1,00,+0,00)	0	G
1197	QC(kN/m) 0,35			(+0,00,-1,00,+0,00)	0	G
1198	QC(kN/m) 0,35			(+0,00,-1,00,+0,00)	0	G
1199	QC(kN/m) 0,35			(+0,00,-1,00,+0,00)	0	G
1200	QC(kN/m) 0,35			(+0,00,-1,00,+0,00)	0	G
1201	QC(kN/m) 0,35			(+0,00,-1,00,+0,00)	0	G
1202	QC(kN/m) 0,35			(+0,00,-1,00,+0,00)	0	G
1203	QC(kN/m) 0,35			(+0,00,-1,00,+0,00)	0	G
1204	QC(kN/m) 0,35			(+0,00,-1,00,+0,00)	0	G
1205	QC(kN/m) 0,35			(+0,00,-1,00,+0,00)	0	G
1206	QC(kN/m) 0,35			(+0,00,-1,00,+0,00)	0	G
1207	QC(kN/m) 0,35			(+0,00,-1,00,+0,00)	0	G
1208	QC(kN/m) 0,35			(+0,00,-1,00,+0,00)	0	G
1209	QC(kN/m) 0,35			(+0,00,-1,00,+0,00)	0	G
1210	QC(kN/m) 0,35			(+0,00,-1,00,+0,00)	0	G
1211	QC(kN/m) 0,35			(+0,00,-1,00,+0,00)	0	G
1212	QC(kN/m) 0,35			(+0,00,-1,00,+0,00)	0	G
1213	QC(kN/m) 0,16			(+0,00,-1,00,+0,00)	0	G
1214	QC(kN/m) 0,24			(+0,00,-1,00,+0,00)	0	G
1215	QC(kN/m) 0,16			(+0,00,-1,00,+0,00)	0	G
1216	QC(kN/m) 0,24			(+0,00,-1,00,+0,00)	0	G
1217	QC(kN/m) 0,16			(+0,00,-1,00,+0,00)	0	G
1218	QC(kN/m) 0,24			(+0,00,-1,00,+0,00)	0	G
1219	QC(kN/m) 0,16			(+0,00,-1,00,+0,00)	0	G
1220	QC(kN/m) 0,24			(+0,00,-1,00,+0,00)	0	G
1221	QC(kN/m) 0,16			(+0,00,-1,00,+0,00)	0	G
1222	QC(kN/m) 0,24			(+0,00,-1,00,+0,00)	0	G
1223	QC(kN/m) 0,16			(+0,00,-1,00,+0,00)	0	G
1224	QC(kN/m) 0,24			(+0,00,-1,00,+0,00)	0	G
1225	QC(kN/m) 0,16			(+0,00,-1,00,+0,00)	0	G
1226	QC(kN/m) 0,24			(+0,00,-1,00,+0,00)	0	G
1227	QC(kN/m) 0,16			(+0,00,-1,00,+0,00)	0	G
1228	QC(kN/m) 0,24			(+0,00,-1,00,+0,00)	0	G
1229	QC(kN/m) 0,16			(+0,00,-1,00,+0,00)	0	G

BARRA	CARGA	A(cm)	L(cm)	Dirección	HIP	Id
1230	QC(kN/m) 0,16			(+0,00,-1,00,+0,00)	0	G
1231	QC(kN/m) 0,24			(+0,00,-1,00,+0,00)	0	G
1232	QC(kN/m) 0,16			(+0,00,-1,00,+0,00)	0	G
1233	QC(kN/m) 0,24			(+0,00,-1,00,+0,00)	0	G
1234	QC(kN/m) 0,16			(+0,00,-1,00,+0,00)	0	G
1235	QC(kN/m) 0,24			(+0,00,-1,00,+0,00)	0	G
1236	QC(kN/m) 0,16			(+0,00,-1,00,+0,00)	0	G
1237	QC(kN/m) 0,24			(+0,00,-1,00,+0,00)	0	G
1238	QC(kN/m) 0,16			(+0,00,-1,00,+0,00)	0	G
1239	QC(kN/m) 0,24			(+0,00,-1,00,+0,00)	0	G
1240	QC(kN/m) 0,16			(+0,00,-1,00,+0,00)	0	G
1241	QC(kN/m) 0,24			(+0,00,-1,00,+0,00)	0	G
1242	QC(kN/m) 0,16			(+0,00,-1,00,+0,00)	0	G
1243	QC(kN/m) 0,24			(+0,00,-1,00,+0,00)	0	G
1244	QC(kN/m) 0,16			(+0,00,-1,00,+0,00)	0	G
1245	QC(kN/m) 0,24			(+0,00,-1,00,+0,00)	0	G
1246	QC(kN/m) 0,16			(+0,00,-1,00,+0,00)	0	G
1247	QC(kN/m) 0,24			(+0,00,-1,00,+0,00)	0	G
1248	QC(kN/m) 0,35			(+0,00,-1,00,+0,00)	0	G
1249	QC(kN/m) 0,35			(+0,00,-1,00,+0,00)	0	G
1250	QC(kN/m) 0,35			(+0,00,-1,00,+0,00)	0	G
1251	QC(kN/m) 0,35			(+0,00,-1,00,+0,00)	0	G
1252	QC(kN/m) 0,35			(+0,00,-1,00,+0,00)	0	G
1253	QC(kN/m) 0,35			(+0,00,-1,00,+0,00)	0	G
1254	QC(kN/m) 0,35			(+0,00,-1,00,+0,00)	0	G
1255	QC(kN/m) 0,35			(+0,00,-1,00,+0,00)	0	G
1256	QC(kN/m) 0,35			(+0,00,-1,00,+0,00)	0	G
1257	QC(kN/m) 0,35			(+0,00,-1,00,+0,00)	0	G
1258	QC(kN/m) 0,35			(+0,00,-1,00,+0,00)	0	G
1259	QC(kN/m) 0,35			(+0,00,-1,00,+0,00)	0	G
1260	QC(kN/m) 0,35			(+0,00,-1,00,+0,00)	0	G
1261	QC(kN/m) 0,35			(+0,00,-1,00,+0,00)	0	G
1262	QC(kN/m) 0,35			(+0,00,-1,00,+0,00)	0	G
1263	QC(kN/m) 0,35			(+0,00,-1,00,+0,00)	0	G
1264	QC(kN/m) 0,35			(+0,00,-1,00,+0,00)	0	G
1265	QC(kN/m) 0,35			(+0,00,-1,00,+0,00)	0	G
1266	QC(kN/m) 0,16			(+0,00,-1,00,+0,00)	0	G
1267	QC(kN/m) 0,24			(+0,00,-1,00,+0,00)	0	G
1268	QC(kN/m) 0,16			(+0,00,-1,00,+0,00)	0	G
1269	QC(kN/m) 0,24			(+0,00,-1,00,+0,00)	0	G
1270	QC(kN/m) 0,16			(+0,00,-1,00,+0,00)	0	G
1271	QC(kN/m) 0,24			(+0,00,-1,00,+0,00)	0	G
1272	QC(kN/m) 0,16			(+0,00,-1,00,+0,00)	0	G
1273	QC(kN/m) 0,24			(+0,00,-1,00,+0,00)	0	G
1274	QC(kN/m) 0,16			(+0,00,-1,00,+0,00)	0	G
1275	QC(kN/m) 0,24			(+0,00,-1,00,+0,00)	0	G
1276	QC(kN/m) 0,16			(+0,00,-1,00,+0,00)	0	G
1277	QC(kN/m) 0,24			(+0,00,-1,00,+0,00)	0	G
1278	QC(kN/m) 0,16			(+0,00,-1,00,+0,00)	0	G
1279	QC(kN/m) 0,24			(+0,00,-1,00,+0,00)	0	G
1280	QC(kN/m) 0,16			(+0,00,-1,00,+0,00)	0	G
1281	QC(kN/m) 0,24			(+0,00,-1,00,+0,00)	0	G
1282	QC(kN/m) 0,16			(+0,00,-1,00,+0,00)	0	G
1283	QC(kN/m) 0,16			(+0,00,-1,00,+0,00)	0	G
1284	QC(kN/m) 0,24			(+0,00,-1,00,+0,00)	0	G
1285	QC(kN/m) 0,16			(+0,00,-1,00,+0,00)	0	G
1286	QC(kN/m) 0,24			(+0,00,-1,00,+0,00)	0	G
1287	QC(kN/m) 0,16			(+0,00,-1,00,+0,00)	0	G
1288	QC(kN/m) 0,24			(+0,00,-1,00,+0,00)	0	G
1289	QC(kN/m) 0,16			(+0,00,-1,00,+0,00)	0	G
1290	QC(kN/m) 0,24			(+0,00,-1,00,+0,00)	0	G
1291	QC(kN/m) 0,16			(+0,00,-1,00,+0,00)	0	G
1292	QC(kN/m) 0,24			(+0,00,-1,00,+0,00)	0	G
1293	QC(kN/m) 0,16			(+0,00,-1,00,+0,00)	0	G

BARRA	CARGA	A(cm)	L(cm)	Dirección	HIP	Id
1294	QC(kN/m) 0,24			(+0,00,-1,00,+0,00)	0	G
1295	QC(kN/m) 0,16			(+0,00,-1,00,+0,00)	0	G
1296	QC(kN/m) 0,24			(+0,00,-1,00,+0,00)	0	G
1297	QC(kN/m) 0,16			(+0,00,-1,00,+0,00)	0	G
1298	QC(kN/m) 0,24			(+0,00,-1,00,+0,00)	0	G
1299	QC(kN/m) 0,16			(+0,00,-1,00,+0,00)	0	G
1300	QC(kN/m) 0,24			(+0,00,-1,00,+0,00)	0	G
1301	QC(kN/m) 0,35			(+0,00,-1,00,+0,00)	0	G
1302	QC(kN/m) 0,35			(+0,00,-1,00,+0,00)	0	G
1303	QC(kN/m) 0,35			(+0,00,-1,00,+0,00)	0	G
1304	QC(kN/m) 0,35			(+0,00,-1,00,+0,00)	0	G
1305	QC(kN/m) 0,35			(+0,00,-1,00,+0,00)	0	G
1306	QC(kN/m) 0,35			(+0,00,-1,00,+0,00)	0	G
1307	QC(kN/m) 0,35			(+0,00,-1,00,+0,00)	0	G
1308	QC(kN/m) 0,35			(+0,00,-1,00,+0,00)	0	G
1309	QC(kN/m) 0,35			(+0,00,-1,00,+0,00)	0	G
1310	QC(kN/m) 0,35			(+0,00,-1,00,+0,00)	0	G
1311	QC(kN/m) 0,35			(+0,00,-1,00,+0,00)	0	G
1312	QC(kN/m) 0,35			(+0,00,-1,00,+0,00)	0	G
1313	QC(kN/m) 0,35			(+0,00,-1,00,+0,00)	0	G
1314	QC(kN/m) 0,35			(+0,00,-1,00,+0,00)	0	G
1315	QC(kN/m) 0,35			(+0,00,-1,00,+0,00)	0	G
1316	QC(kN/m) 0,35			(+0,00,-1,00,+0,00)	0	G
1317	QC(kN/m) 0,35			(+0,00,-1,00,+0,00)	0	G
1318	QC(kN/m) 0,35			(+0,00,-1,00,+0,00)	0	G
1319	QC(kN/m) 0,16			(+0,00,-1,00,+0,00)	0	G
1320	QC(kN/m) 0,24			(+0,00,-1,00,+0,00)	0	G
1321	QC(kN/m) 0,16			(+0,00,-1,00,+0,00)	0	G
1322	QC(kN/m) 0,24			(+0,00,-1,00,+0,00)	0	G
1323	QC(kN/m) 0,16			(+0,00,-1,00,+0,00)	0	G
1324	QC(kN/m) 0,24			(+0,00,-1,00,+0,00)	0	G
1325	QC(kN/m) 0,16			(+0,00,-1,00,+0,00)	0	G
1326	QC(kN/m) 0,24			(+0,00,-1,00,+0,00)	0	G
1327	QC(kN/m) 0,16			(+0,00,-1,00,+0,00)	0	G
1328	QC(kN/m) 0,24			(+0,00,-1,00,+0,00)	0	G
1329	QC(kN/m) 0,16			(+0,00,-1,00,+0,00)	0	G
1330	QC(kN/m) 0,24			(+0,00,-1,00,+0,00)	0	G
1331	QC(kN/m) 0,16			(+0,00,-1,00,+0,00)	0	G
1332	QC(kN/m) 0,24			(+0,00,-1,00,+0,00)	0	G
1333	QC(kN/m) 0,16			(+0,00,-1,00,+0,00)	0	G
1334	QC(kN/m) 0,24			(+0,00,-1,00,+0,00)	0	G
1335	QC(kN/m) 0,16			(+0,00,-1,00,+0,00)	0	G
1336	QC(kN/m) 0,16			(+0,00,-1,00,+0,00)	0	G
1337	QC(kN/m) 0,24			(+0,00,-1,00,+0,00)	0	G
1338	QC(kN/m) 0,16			(+0,00,-1,00,+0,00)	0	G
1339	QC(kN/m) 0,24			(+0,00,-1,00,+0,00)	0	G
1340	QC(kN/m) 0,16			(+0,00,-1,00,+0,00)	0	G
1341	QC(kN/m) 0,24			(+0,00,-1,00,+0,00)	0	G
1342	QC(kN/m) 0,16			(+0,00,-1,00,+0,00)	0	G
1343	QC(kN/m) 0,24			(+0,00,-1,00,+0,00)	0	G
1344	QC(kN/m) 0,16			(+0,00,-1,00,+0,00)	0	G
1345	QC(kN/m) 0,24			(+0,00,-1,00,+0,00)	0	G
1346	QC(kN/m) 0,16			(+0,00,-1,00,+0,00)	0	G
1347	QC(kN/m) 0,24			(+0,00,-1,00,+0,00)	0	G
1348	QC(kN/m) 0,16			(+0,00,-1,00,+0,00)	0	G
1349	QC(kN/m) 0,24			(+0,00,-1,00,+0,00)	0	G
1350	QC(kN/m) 0,16			(+0,00,-1,00,+0,00)	0	G
1351	QC(kN/m) 0,24			(+0,00,-1,00,+0,00)	0	G
1352	QC(kN/m) 0,16			(+0,00,-1,00,+0,00)	0	G
1353	QC(kN/m) 0,24			(+0,00,-1,00,+0,00)	0	G
1354	QC(kN/m) 0,16			(+0,00,-1,00,+0,00)	0	G
1354	QC(kN/m)* 0,04			(+0,00,-1,00,+0,00)	0	G
1354	QC(kN/m)* 0,05			(+0,00,-1,00,+0,00)	1	Q1
1354	QC(kN/m)* 0,05			(+0,00,-1,00,+0,00)	22	S

BARRA	CARGA	A(cm)	L(cm)	Dirección	HIP	Id	
1354	QC(kN/m)**	0,05		(-0,10,+0,99,+0,00)	3	W1	
1354	QC(kN/m)**	0,11		(-0,10,+0,99,+0,00)	25	W3	
1354	QC(kN/m)**	0,11		(-0,10,+0,99,+0,00)	26	W4	
1354	QD(kN/m)**	0,21	0	225	(-0,10,+0,99,+0,00)	4	W2
1354	QD(kN/m)**	0,12	225	275	(-0,10,+0,99,+0,00)	4	W2
1355	QC(kN/m)	0,09		(+0,00,-1,00,+0,00)	0	G	
1356	QC(kN/m)	0,41		(+0,00,-1,00,+0,00)	0	G	
1357	QC(kN/m)	0,41		(+0,00,-1,00,+0,00)	0	G	
1358	QC(kN/m)	0,41		(+0,00,-1,00,+0,00)	0	G	
1359	QC(kN/m)	0,41		(+0,00,-1,00,+0,00)	0	G	
1360	QC(kN/m)	0,41		(+0,00,-1,00,+0,00)	0	G	
1361	QC(kN/m)	0,41		(+0,00,-1,00,+0,00)	0	G	
1362	QC(kN/m)	0,41		(+0,00,-1,00,+0,00)	0	G	
1363	QC(kN/m)	0,41		(+0,00,-1,00,+0,00)	0	G	
1364	QC(kN/m)	0,41		(+0,00,-1,00,+0,00)	0	G	
1365	QC(kN/m)	0,41		(+0,00,-1,00,+0,00)	0	G	
1365	P(kN)**	0,14	165	(+0,00,+0,00,-1,00)	3	W1	
1365	P(kN)**	-0,02	165	(+0,00,+0,00,-1,00)	4	W2	
1365	P(kN)**	0,10	165	(+0,00,+0,00,-1,00)	25	W3	
1365	P(kN)**	0,08	165	(+0,00,+0,00,-1,00)	26	W4	
1366	QC(kN/m)	0,41		(+0,00,-1,00,+0,00)	0	G	
1367	QC(kN/m)	0,41		(+0,00,-1,00,+0,00)	0	G	
1368	QC(kN/m)	0,41		(+0,00,-1,00,+0,00)	0	G	
1369	QC(kN/m)	0,41		(+0,00,-1,00,+0,00)	0	G	
1370	QC(kN/m)	0,16		(+0,00,-1,00,+0,00)	0	G	
1370	QC(kN/m)*	0,04		(+0,00,-1,00,+0,00)	0	G	
1370	QC(kN/m)*	0,05		(+0,00,-1,00,+0,00)	1	Q1	
1370	QC(kN/m)*	0,05		(+0,00,-1,00,+0,00)	22	S	
1370	QC(kN/m)**	0,11		(+0,10,+0,99,-0,00)	3	W1	
1370	QC(kN/m)**	0,05		(+0,10,+0,99,-0,00)	25	W3	
1370	QC(kN/m)**	0,11		(+0,10,+0,99,-0,00)	26	W4	
1370	QD(kN/m)**	0,21	0	225	(+0,10,+0,99,-0,00)	4	W2
1370	QD(kN/m)**	0,12	225	275	(+0,10,+0,99,-0,00)	4	W2
1371	QC(kN/m)	0,09		(+0,00,-1,00,+0,00)	0	G	
1372	QC(kN/m)	0,41		(+0,00,-1,00,+0,00)	0	G	
1373	QC(kN/m)	0,41		(+0,00,-1,00,+0,00)	0	G	
1374	QC(kN/m)	0,41		(+0,00,-1,00,+0,00)	0	G	
1375	QC(kN/m)	0,41		(+0,00,-1,00,+0,00)	0	G	
1376	QC(kN/m)	0,41		(+0,00,-1,00,+0,00)	0	G	
1377	QC(kN/m)	0,41		(+0,00,-1,00,+0,00)	0	G	
1378	QC(kN/m)	0,41		(+0,00,-1,00,+0,00)	0	G	
1379	QC(kN/m)	0,41		(+0,00,-1,00,+0,00)	0	G	
1380	QC(kN/m)	0,41		(+0,00,-1,00,+0,00)	0	G	
1381	QC(kN/m)	0,41		(+0,00,-1,00,+0,00)	0	G	
1381	P(kN)**	0,10	165	(+0,00,+0,00,-1,00)	3	W1	
1381	P(kN)**	-0,02	165	(+0,00,+0,00,-1,00)	4	W2	
1381	P(kN)**	0,14	165	(+0,00,+0,00,-1,00)	25	W3	
1381	P(kN)**	0,08	165	(+0,00,+0,00,-1,00)	26	W4	
1382	QC(kN/m)	0,41		(+0,00,-1,00,+0,00)	0	G	
1383	QC(kN/m)	0,41		(+0,00,-1,00,+0,00)	0	G	
1384	QC(kN/m)	0,41		(+0,00,-1,00,+0,00)	0	G	
1385	QC(kN/m)	0,41		(+0,00,-1,00,+0,00)	0	G	
1386	QC(kN/m)	0,16		(+0,00,-1,00,+0,00)	0	G	
1386	QC(kN/m)*	0,04		(+0,00,-1,00,+0,00)	0	G	
1386	QC(kN/m)*	0,05		(+0,00,-1,00,+0,00)	1	Q1	
1386	QC(kN/m)*	0,05		(+0,00,-1,00,+0,00)	22	S	
1386	QC(kN/m)**	0,05		(-0,10,+0,99,+0,00)	3	W1	
1386	QC(kN/m)**	0,12		(-0,10,+0,99,+0,00)	4	W2	
1386	QC(kN/m)**	0,11		(-0,10,+0,99,+0,00)	25	W3	
1386	QC(kN/m)**	0,11		(-0,10,+0,99,+0,00)	26	W4	
1387	QC(kN/m)	0,09		(+0,00,-1,00,+0,00)	0	G	
1388	QC(kN/m)	0,41		(+0,00,-1,00,+0,00)	0	G	
1389	QC(kN/m)	0,41		(+0,00,-1,00,+0,00)	0	G	
1390	QC(kN/m)	0,41		(+0,00,-1,00,+0,00)	0	G	

BARRA	CARGA	A(cm)	L(cm)	Dirección	HIP	Id
1391	QC(kN/m)	0,41		(+0,00,-1,00,+0,00)	0	G
1392	QC(kN/m)	0,41		(+0,00,-1,00,+0,00)	0	G
1393	QC(kN/m)	0,41		(+0,00,-1,00,+0,00)	0	G
1394	QC(kN/m)	0,41		(+0,00,-1,00,+0,00)	0	G
1395	QC(kN/m)	0,41		(+0,00,-1,00,+0,00)	0	G
1396	QC(kN/m)	0,41		(+0,00,-1,00,+0,00)	0	G
1397	QC(kN/m)	0,41		(+0,00,-1,00,+0,00)	0	G
1398	QC(kN/m)	0,41		(+0,00,-1,00,+0,00)	0	G
1399	QC(kN/m)	0,16		(+0,00,-1,00,+0,00)	0	G
1399	QC(kN/m)*	0,04		(+0,00,-1,00,+0,00)	0	G
1399	QC(kN/m)*	0,05		(+0,00,-1,00,+0,00)	1	Q1
1399	QC(kN/m)*	0,05		(+0,00,-1,00,+0,00)	22	S
1399	QC(kN/m)**	0,11		(+0,10,+0,99,-0,00)	3	W1
1399	QC(kN/m)**	0,12		(+0,10,+0,99,-0,00)	4	W2
1399	QC(kN/m)**	0,05		(+0,10,+0,99,-0,00)	25	W3
1399	QC(kN/m)**	0,11		(+0,10,+0,99,-0,00)	26	W4
1400	QC(kN/m)	0,09		(+0,00,-1,00,+0,00)	0	G
1401	QC(kN/m)	0,41		(+0,00,-1,00,+0,00)	0	G
1402	QC(kN/m)	0,41		(+0,00,-1,00,+0,00)	0	G
1403	QC(kN/m)	0,41		(+0,00,-1,00,+0,00)	0	G
1404	QC(kN/m)	0,41		(+0,00,-1,00,+0,00)	0	G
1405	QC(kN/m)	0,41		(+0,00,-1,00,+0,00)	0	G
1406	QC(kN/m)	0,41		(+0,00,-1,00,+0,00)	0	G
1407	QC(kN/m)	0,41		(+0,00,-1,00,+0,00)	0	G
1408	QC(kN/m)	0,41		(+0,00,-1,00,+0,00)	0	G
1409	QC(kN/m)	0,41		(+0,00,-1,00,+0,00)	0	G
1410	QC(kN/m)	0,41		(+0,00,-1,00,+0,00)	0	G
1411	QC(kN/m)	0,41		(+0,00,-1,00,+0,00)	0	G
1412	QC(kN/m)	0,16		(+0,00,-1,00,+0,00)	0	G
1412	QC(kN/m)*	0,04		(+0,00,-1,00,+0,00)	0	G
1412	QC(kN/m)*	0,05		(+0,00,-1,00,+0,00)	1	Q1
1412	QC(kN/m)*	0,05		(+0,00,-1,00,+0,00)	22	S
1412	QC(kN/m)**	0,05		(-0,10,+0,99,+0,00)	3	W1
1412	QC(kN/m)**	0,11		(-0,10,+0,99,+0,00)	25	W3
1412	QC(kN/m)**	0,11		(-0,10,+0,99,+0,00)	26	W4
1412	QD(kN/m)**	0,11	75	425	4	W2
1412	P(kN)**	0,09	50		4	W2
1413	QC(kN/m)	0,41		(+0,00,-1,00,+0,00)	0	G
1414	QC(kN/m)	0,41		(+0,00,-1,00,+0,00)	0	G
1415	QC(kN/m)	0,41		(+0,00,-1,00,+0,00)	0	G
1416	QC(kN/m)	0,41		(+0,00,-1,00,+0,00)	0	G
1417	QC(kN/m)	0,41		(+0,00,-1,00,+0,00)	0	G
1418	QC(kN/m)	0,41		(+0,00,-1,00,+0,00)	0	G
1419	QC(kN/m)	0,41		(+0,00,-1,00,+0,00)	0	G
1420	QC(kN/m)	0,41		(+0,00,-1,00,+0,00)	0	G
1421	QC(kN/m)	0,41		(+0,00,-1,00,+0,00)	0	G
1422	QC(kN/m)	0,41		(+0,00,-1,00,+0,00)	0	G
1423	QC(kN/m)	0,41		(+0,00,-1,00,+0,00)	0	G
1424	QC(kN/m)	0,16		(+0,00,-1,00,+0,00)	0	G
1424	QC(kN/m)*	0,04		(+0,00,-1,00,+0,00)	0	G
1424	QC(kN/m)*	0,05		(+0,00,-1,00,+0,00)	1	Q1
1424	QC(kN/m)*	0,05		(+0,00,-1,00,+0,00)	22	S
1424	QC(kN/m)**	0,11		(+0,10,+0,99,-0,00)	3	W1
1424	QC(kN/m)**	0,05		(+0,10,+0,99,-0,00)	25	W3
1424	QC(kN/m)**	0,11		(+0,10,+0,99,-0,00)	26	W4
1424	QD(kN/m)**	0,11	75	425	4	W2
1424	P(kN)**	0,09	50		4	W2
1425	QC(kN/m)	0,41		(+0,00,-1,00,+0,00)	0	G
1426	QC(kN/m)	0,41		(+0,00,-1,00,+0,00)	0	G
1427	QC(kN/m)	0,41		(+0,00,-1,00,+0,00)	0	G
1428	QC(kN/m)	0,41		(+0,00,-1,00,+0,00)	0	G
1429	QC(kN/m)	0,41		(+0,00,-1,00,+0,00)	0	G
1430	QC(kN/m)	0,41		(+0,00,-1,00,+0,00)	0	G
1431	QC(kN/m)	0,41		(+0,00,-1,00,+0,00)	0	G

BARRA	CARGA	A(cm)	L(cm)	Dirección	HIP	Id
1432	QC(kN/m) 0,41			(+0,00,-1,00,+0,00)	0	G
1433	QC(kN/m) 0,41			(+0,00,-1,00,+0,00)	0	G
1434	QC(kN/m) 0,41			(+0,00,-1,00,+0,00)	0	G
1435	QC(kN/m) 0,41			(+0,00,-1,00,+0,00)	0	G
1436	QC(kN/m) 0,16			(+0,00,-1,00,+0,00)	0	G
1436	QC(kN/m)* 0,04			(+0,00,-1,00,+0,00)	0	G
1436	QC(kN/m)* 0,05			(+0,00,-1,00,+0,00)	1	Q1
1436	QC(kN/m)* 0,05			(+0,00,-1,00,+0,00)	22	S
1436	QC(kN/m)** 0,05			(-0,10,+0,99,+0,00)	3	W1
1436	QC(kN/m)** 0,11			(-0,10,+0,99,+0,00)	4	W2
1436	QC(kN/m)** 0,11			(-0,10,+0,99,+0,00)	25	W3
1436	QC(kN/m)** 0,11			(-0,10,+0,99,+0,00)	26	W4
1437	QC(kN/m) 0,41			(+0,00,-1,00,+0,00)	0	G
1438	QC(kN/m) 0,41			(+0,00,-1,00,+0,00)	0	G
1439	QC(kN/m) 0,41			(+0,00,-1,00,+0,00)	0	G
1440	QC(kN/m) 0,41			(+0,00,-1,00,+0,00)	0	G
1441	QC(kN/m) 0,41			(+0,00,-1,00,+0,00)	0	G
1442	QC(kN/m) 0,41			(+0,00,-1,00,+0,00)	0	G
1443	QC(kN/m) 0,41			(+0,00,-1,00,+0,00)	0	G
1444	QC(kN/m) 0,41			(+0,00,-1,00,+0,00)	0	G
1445	QC(kN/m) 0,41			(+0,00,-1,00,+0,00)	0	G
1446	QC(kN/m) 0,41			(+0,00,-1,00,+0,00)	0	G
1447	QC(kN/m) 0,41			(+0,00,-1,00,+0,00)	0	G
1448	QC(kN/m) 0,16			(+0,00,-1,00,+0,00)	0	G
1448	QC(kN/m)* 0,04			(+0,00,-1,00,+0,00)	0	G
1448	QC(kN/m)* 0,05			(+0,00,-1,00,+0,00)	1	Q1
1448	QC(kN/m)* 0,05			(+0,00,-1,00,+0,00)	22	S
1448	QC(kN/m)** 0,11			(+0,10,+0,99,-0,00)	3	W1
1448	QC(kN/m)** 0,11			(+0,10,+0,99,-0,00)	4	W2
1448	QC(kN/m)** 0,05			(+0,10,+0,99,-0,00)	25	W3
1448	QC(kN/m)** 0,11			(+0,10,+0,99,-0,00)	26	W4
1449	QC(kN/m) 0,41			(+0,00,-1,00,+0,00)	0	G
1450	QC(kN/m) 0,41			(+0,00,-1,00,+0,00)	0	G
1451	QC(kN/m) 0,41			(+0,00,-1,00,+0,00)	0	G
1452	QC(kN/m) 0,41			(+0,00,-1,00,+0,00)	0	G
1453	QC(kN/m) 0,41			(+0,00,-1,00,+0,00)	0	G
1454	QC(kN/m) 0,41			(+0,00,-1,00,+0,00)	0	G
1455	QC(kN/m) 0,41			(+0,00,-1,00,+0,00)	0	G
1456	QC(kN/m) 0,41			(+0,00,-1,00,+0,00)	0	G
1457	QC(kN/m) 0,41			(+0,00,-1,00,+0,00)	0	G
1458	QC(kN/m) 0,41			(+0,00,-1,00,+0,00)	0	G
1459	QC(kN/m) 0,41			(+0,00,-1,00,+0,00)	0	G
1460	QC(kN/m) 0,16			(+0,00,-1,00,+0,00)	0	G
1460	QC(kN/m)* 0,04			(+0,00,-1,00,+0,00)	0	G
1460	QC(kN/m)* 0,05			(+0,00,-1,00,+0,00)	1	Q1
1460	QC(kN/m)* 0,05			(+0,00,-1,00,+0,00)	22	S
1460	QC(kN/m)** 0,05			(-0,10,+0,99,+0,00)	3	W1
1460	QC(kN/m)** 0,11			(-0,10,+0,99,+0,00)	4	W2
1460	QC(kN/m)** 0,11			(-0,10,+0,99,+0,00)	25	W3
1460	QC(kN/m)** 0,11			(-0,10,+0,99,+0,00)	26	W4
1461	QC(kN/m) 0,41			(+0,00,-1,00,+0,00)	0	G
1462	QC(kN/m) 0,41			(+0,00,-1,00,+0,00)	0	G
1463	QC(kN/m) 0,41			(+0,00,-1,00,+0,00)	0	G
1464	QC(kN/m) 0,41			(+0,00,-1,00,+0,00)	0	G
1465	QC(kN/m) 0,41			(+0,00,-1,00,+0,00)	0	G
1466	QC(kN/m) 0,41			(+0,00,-1,00,+0,00)	0	G
1467	QC(kN/m) 0,41			(+0,00,-1,00,+0,00)	0	G
1468	QC(kN/m) 0,41			(+0,00,-1,00,+0,00)	0	G
1469	QC(kN/m) 0,41			(+0,00,-1,00,+0,00)	0	G
1470	QC(kN/m) 0,41			(+0,00,-1,00,+0,00)	0	G
1471	QC(kN/m) 0,41			(+0,00,-1,00,+0,00)	0	G
1472	QC(kN/m) 0,16			(+0,00,-1,00,+0,00)	0	G
1472	QC(kN/m)* 0,04			(+0,00,-1,00,+0,00)	0	G
1472	QC(kN/m)* 0,05			(+0,00,-1,00,+0,00)	1	Q1

BARRA	CARGA	A(cm)	L(cm)	Dirección	HIP	Id
1472	QC(kN/m)* 0,05			(+0,00,-1,00,+0,00)	22	S
1472	QC(kN/m)** 0,11			(+0,10,+0,99,-0,00)	3	W1
1472	QC(kN/m)** 0,11			(+0,10,+0,99,-0,00)	4	W2
1472	QC(kN/m)** 0,05			(+0,10,+0,99,-0,00)	25	W3
1472	QC(kN/m)** 0,11			(+0,10,+0,99,-0,00)	26	W4
1473	QC(kN/m) 0,41			(+0,00,-1,00,+0,00)	0	G
1474	QC(kN/m) 0,41			(+0,00,-1,00,+0,00)	0	G
1475	QC(kN/m) 0,41			(+0,00,-1,00,+0,00)	0	G
1476	QC(kN/m) 0,41			(+0,00,-1,00,+0,00)	0	G
1477	QC(kN/m) 0,41			(+0,00,-1,00,+0,00)	0	G
1478	QC(kN/m) 0,41			(+0,00,-1,00,+0,00)	0	G
1479	QC(kN/m) 0,41			(+0,00,-1,00,+0,00)	0	G
1480	QC(kN/m) 0,41			(+0,00,-1,00,+0,00)	0	G
1481	QC(kN/m) 0,41			(+0,00,-1,00,+0,00)	0	G
1482	QC(kN/m) 0,41			(+0,00,-1,00,+0,00)	0	G
1483	QC(kN/m) 0,41			(+0,00,-1,00,+0,00)	0	G
1484	QC(kN/m) 0,16			(+0,00,-1,00,+0,00)	0	G
1484	QC(kN/m)* 0,04			(+0,00,-1,00,+0,00)	0	G
1484	QC(kN/m)* 0,05			(+0,00,-1,00,+0,00)	1	Q1
1484	QC(kN/m)* 0,05			(+0,00,-1,00,+0,00)	22	S
1484	QC(kN/m)** 0,05			(-0,10,+0,99,+0,00)	3	W1
1484	QC(kN/m)** 0,11			(-0,10,+0,99,+0,00)	4	W2
1484	QC(kN/m)** 0,11			(-0,10,+0,99,+0,00)	25	W3
1484	QC(kN/m)** 0,11			(-0,10,+0,99,+0,00)	26	W4
1485	QC(kN/m) 0,41			(+0,00,-1,00,+0,00)	0	G
1486	QC(kN/m) 0,41			(+0,00,-1,00,+0,00)	0	G
1487	QC(kN/m) 0,41			(+0,00,-1,00,+0,00)	0	G
1488	QC(kN/m) 0,41			(+0,00,-1,00,+0,00)	0	G
1489	QC(kN/m) 0,41			(+0,00,-1,00,+0,00)	0	G
1490	QC(kN/m) 0,41			(+0,00,-1,00,+0,00)	0	G
1491	QC(kN/m) 0,41			(+0,00,-1,00,+0,00)	0	G
1492	QC(kN/m) 0,41			(+0,00,-1,00,+0,00)	0	G
1493	QC(kN/m) 0,41			(+0,00,-1,00,+0,00)	0	G
1494	QC(kN/m) 0,41			(+0,00,-1,00,+0,00)	0	G
1495	QC(kN/m) 0,41			(+0,00,-1,00,+0,00)	0	G
1496	QC(kN/m) 0,16			(+0,00,-1,00,+0,00)	0	G
1496	QC(kN/m)* 0,04			(+0,00,-1,00,+0,00)	0	G
1496	QC(kN/m)* 0,05			(+0,00,-1,00,+0,00)	1	Q1
1496	QC(kN/m)* 0,05			(+0,00,-1,00,+0,00)	22	S
1496	QC(kN/m)** 0,11			(+0,10,+0,99,-0,00)	3	W1
1496	QC(kN/m)** 0,11			(+0,10,+0,99,-0,00)	4	W2
1496	QC(kN/m)** 0,05			(+0,10,+0,99,-0,00)	25	W3
1496	QC(kN/m)** 0,11			(+0,10,+0,99,-0,00)	26	W4
1497	QC(kN/m) 0,41			(+0,00,-1,00,+0,00)	0	G
1498	QC(kN/m) 0,41			(+0,00,-1,00,+0,00)	0	G
1499	QC(kN/m) 0,41			(+0,00,-1,00,+0,00)	0	G
1500	QC(kN/m) 0,41			(+0,00,-1,00,+0,00)	0	G
1501	QC(kN/m) 0,41			(+0,00,-1,00,+0,00)	0	G
1502	QC(kN/m) 0,41			(+0,00,-1,00,+0,00)	0	G
1503	QC(kN/m) 0,41			(+0,00,-1,00,+0,00)	0	G
1504	QC(kN/m) 0,41			(+0,00,-1,00,+0,00)	0	G
1505	QC(kN/m) 0,41			(+0,00,-1,00,+0,00)	0	G
1506	QC(kN/m) 0,41			(+0,00,-1,00,+0,00)	0	G
1507	QC(kN/m) 0,41			(+0,00,-1,00,+0,00)	0	G
1508	QC(kN/m) 0,16			(+0,00,-1,00,+0,00)	0	G
1508	QC(kN/m)* 0,04			(+0,00,-1,00,+0,00)	0	G
1508	QC(kN/m)* 0,05			(+0,00,-1,00,+0,00)	1	Q1
1508	QC(kN/m)* 0,05			(+0,00,-1,00,+0,00)	22	S
1508	QC(kN/m)** 0,05			(-0,10,+0,99,+0,00)	3	W1
1508	QC(kN/m)** 0,11			(-0,10,+0,99,+0,00)	4	W2
1508	QC(kN/m)** 0,11			(-0,10,+0,99,+0,00)	25	W3
1508	QC(kN/m)** 0,11			(-0,10,+0,99,+0,00)	26	W4
1509	QC(kN/m) 0,41			(+0,00,-1,00,+0,00)	0	G
1510	QC(kN/m) 0,41			(+0,00,-1,00,+0,00)	0	G

BARRA	CARGA	A(cm)	L(cm)	Dirección	HIP	Id
1511	QC(kN/m) 0,41			(+0,00,-1,00,+0,00)	0	G
1512	QC(kN/m) 0,41			(+0,00,-1,00,+0,00)	0	G
1513	QC(kN/m) 0,41			(+0,00,-1,00,+0,00)	0	G
1514	QC(kN/m) 0,41			(+0,00,-1,00,+0,00)	0	G
1515	QC(kN/m) 0,41			(+0,00,-1,00,+0,00)	0	G
1516	QC(kN/m) 0,41			(+0,00,-1,00,+0,00)	0	G
1517	QC(kN/m) 0,41			(+0,00,-1,00,+0,00)	0	G
1518	QC(kN/m) 0,41			(+0,00,-1,00,+0,00)	0	G
1519	QC(kN/m) 0,41			(+0,00,-1,00,+0,00)	0	G
1520	QC(kN/m) 0,16			(+0,00,-1,00,+0,00)	0	G
1520	QC(kN/m)* 0,04			(+0,00,-1,00,+0,00)	0	G
1520	QC(kN/m)* 0,05			(+0,00,-1,00,+0,00)	1	Q1
1520	QC(kN/m)* 0,05			(+0,00,-1,00,+0,00)	22	S
1520	QC(kN/m)** 0,11			(+0,10,+0,99,-0,00)	3	W1
1520	QC(kN/m)** 0,11			(+0,10,+0,99,-0,00)	4	W2
1520	QC(kN/m)** 0,05			(+0,10,+0,99,-0,00)	25	W3
1520	QC(kN/m)** 0,11			(+0,10,+0,99,-0,00)	26	W4
1521	QC(kN/m) 0,41			(+0,00,-1,00,+0,00)	0	G
1522	QC(kN/m) 0,41			(+0,00,-1,00,+0,00)	0	G
1523	QC(kN/m) 0,41			(+0,00,-1,00,+0,00)	0	G
1524	QC(kN/m) 0,41			(+0,00,-1,00,+0,00)	0	G
1525	QC(kN/m) 0,41			(+0,00,-1,00,+0,00)	0	G
1526	QC(kN/m) 0,41			(+0,00,-1,00,+0,00)	0	G
1527	QC(kN/m) 0,41			(+0,00,-1,00,+0,00)	0	G
1528	QC(kN/m) 0,41			(+0,00,-1,00,+0,00)	0	G
1529	QC(kN/m) 0,41			(+0,00,-1,00,+0,00)	0	G
1530	QC(kN/m) 0,41			(+0,00,-1,00,+0,00)	0	G
1531	QC(kN/m) 0,41			(+0,00,-1,00,+0,00)	0	G
1532	QC(kN/m) 0,16			(+0,00,-1,00,+0,00)	0	G
1532	QC(kN/m)* 0,04			(+0,00,-1,00,+0,00)	0	G
1532	QC(kN/m)* 0,05			(+0,00,-1,00,+0,00)	1	Q1
1532	QC(kN/m)* 0,05			(+0,00,-1,00,+0,00)	22	S
1532	QC(kN/m)** 0,05			(-0,10,+0,99,+0,00)	3	W1
1532	QC(kN/m)** 0,11			(-0,10,+0,99,+0,00)	4	W2
1532	QC(kN/m)** 0,11			(-0,10,+0,99,+0,00)	25	W3
1532	QC(kN/m)** 0,11			(-0,10,+0,99,+0,00)	26	W4
1533	QC(kN/m) 0,41			(+0,00,-1,00,+0,00)	0	G
1534	QC(kN/m) 0,41			(+0,00,-1,00,+0,00)	0	G
1535	QC(kN/m) 0,41			(+0,00,-1,00,+0,00)	0	G
1536	QC(kN/m) 0,41			(+0,00,-1,00,+0,00)	0	G
1537	QC(kN/m) 0,41			(+0,00,-1,00,+0,00)	0	G
1538	QC(kN/m) 0,41			(+0,00,-1,00,+0,00)	0	G
1539	QC(kN/m) 0,41			(+0,00,-1,00,+0,00)	0	G
1540	QC(kN/m) 0,41			(+0,00,-1,00,+0,00)	0	G
1541	QC(kN/m) 0,41			(+0,00,-1,00,+0,00)	0	G
1542	QC(kN/m) 0,41			(+0,00,-1,00,+0,00)	0	G
1543	QC(kN/m) 0,41			(+0,00,-1,00,+0,00)	0	G
1544	QC(kN/m) 0,16			(+0,00,-1,00,+0,00)	0	G
1544	QC(kN/m)* 0,04			(+0,00,-1,00,+0,00)	0	G
1544	QC(kN/m)* 0,05			(+0,00,-1,00,+0,00)	1	Q1
1544	QC(kN/m)* 0,05			(+0,00,-1,00,+0,00)	22	S
1544	QC(kN/m)** 0,11			(+0,10,+0,99,-0,00)	3	W1
1544	QC(kN/m)** 0,11			(+0,10,+0,99,-0,00)	4	W2
1544	QC(kN/m)** 0,05			(+0,10,+0,99,-0,00)	25	W3
1544	QC(kN/m)** 0,11			(+0,10,+0,99,-0,00)	26	W4
1545	QC(kN/m) 0,41			(+0,00,-1,00,+0,00)	0	G
1546	QC(kN/m) 0,41			(+0,00,-1,00,+0,00)	0	G
1547	QC(kN/m) 0,41			(+0,00,-1,00,+0,00)	0	G
1548	QC(kN/m) 0,41			(+0,00,-1,00,+0,00)	0	G
1549	QC(kN/m) 0,41			(+0,00,-1,00,+0,00)	0	G
1550	QC(kN/m) 0,41			(+0,00,-1,00,+0,00)	0	G
1551	QC(kN/m) 0,41			(+0,00,-1,00,+0,00)	0	G
1552	QC(kN/m) 0,41			(+0,00,-1,00,+0,00)	0	G
1553	QC(kN/m) 0,41			(+0,00,-1,00,+0,00)	0	G

BARRA	CARGA	A(cm)	L(cm)	Dirección	HIP	Id
1554	QC(kN/m) 0,41			(+0,00,-1,00,+0,00)	0	G
1555	QC(kN/m) 0,41			(+0,00,-1,00,+0,00)	0	G
1556	QC(kN/m) 0,16			(+0,00,-1,00,+0,00)	0	G
1556	QC(kN/m)* 0,04			(+0,00,-1,00,+0,00)	0	G
1556	QC(kN/m)* 0,05			(+0,00,-1,00,+0,00)	1	Q1
1556	QC(kN/m)* 0,05			(+0,00,-1,00,+0,00)	22	S
1556	QC(kN/m)** 0,05			(-0,10,+0,99,+0,00)	3	W1
1556	QC(kN/m)** 0,11			(-0,10,+0,99,+0,00)	4	W2
1556	QC(kN/m)** 0,11			(-0,10,+0,99,+0,00)	25	W3
1556	QC(kN/m)** 0,11			(-0,10,+0,99,+0,00)	26	W4
1557	QC(kN/m) 0,41			(+0,00,-1,00,+0,00)	0	G
1558	QC(kN/m) 0,41			(+0,00,-1,00,+0,00)	0	G
1559	QC(kN/m) 0,41			(+0,00,-1,00,+0,00)	0	G
1560	QC(kN/m) 0,41			(+0,00,-1,00,+0,00)	0	G
1561	QC(kN/m) 0,41			(+0,00,-1,00,+0,00)	0	G
1562	QC(kN/m) 0,41			(+0,00,-1,00,+0,00)	0	G
1563	QC(kN/m) 0,41			(+0,00,-1,00,+0,00)	0	G
1564	QC(kN/m) 0,41			(+0,00,-1,00,+0,00)	0	G
1565	QC(kN/m) 0,41			(+0,00,-1,00,+0,00)	0	G
1566	QC(kN/m) 0,41			(+0,00,-1,00,+0,00)	0	G
1567	QC(kN/m) 0,41			(+0,00,-1,00,+0,00)	0	G
1568	QC(kN/m) 0,16			(+0,00,-1,00,+0,00)	0	G
1568	QC(kN/m)* 0,04			(+0,00,-1,00,+0,00)	0	G
1568	QC(kN/m)* 0,05			(+0,00,-1,00,+0,00)	1	Q1
1568	QC(kN/m)* 0,05			(+0,00,-1,00,+0,00)	22	S
1568	QC(kN/m)** 0,11			(+0,10,+0,99,-0,00)	3	W1
1568	QC(kN/m)** 0,11			(+0,10,+0,99,-0,00)	4	W2
1568	QC(kN/m)** 0,05			(+0,10,+0,99,-0,00)	25	W3
1568	QC(kN/m)** 0,11			(+0,10,+0,99,-0,00)	26	W4
1569	QC(kN/m) 0,41			(+0,00,-1,00,+0,00)	0	G
1570	QC(kN/m) 0,41			(+0,00,-1,00,+0,00)	0	G
1571	QC(kN/m) 0,41			(+0,00,-1,00,+0,00)	0	G
1572	QC(kN/m) 0,41			(+0,00,-1,00,+0,00)	0	G
1573	QC(kN/m) 0,41			(+0,00,-1,00,+0,00)	0	G
1574	QC(kN/m) 0,41			(+0,00,-1,00,+0,00)	0	G
1575	QC(kN/m) 0,41			(+0,00,-1,00,+0,00)	0	G
1576	QC(kN/m) 0,41			(+0,00,-1,00,+0,00)	0	G
1577	QC(kN/m) 0,41			(+0,00,-1,00,+0,00)	0	G
1578	QC(kN/m) 0,41			(+0,00,-1,00,+0,00)	0	G
1579	QC(kN/m) 0,41			(+0,00,-1,00,+0,00)	0	G
1580	QC(kN/m) 0,16			(+0,00,-1,00,+0,00)	0	G
1580	QC(kN/m)* 0,04			(+0,00,-1,00,+0,00)	0	G
1580	QC(kN/m)* 0,05			(+0,00,-1,00,+0,00)	1	Q1
1580	QC(kN/m)* 0,05			(+0,00,-1,00,+0,00)	22	S
1580	QC(kN/m)** 0,05			(-0,10,+0,99,+0,00)	3	W1
1580	QC(kN/m)** 0,11			(-0,10,+0,99,+0,00)	4	W2
1580	QC(kN/m)** 0,11			(-0,10,+0,99,+0,00)	25	W3
1580	QC(kN/m)** 0,11			(-0,10,+0,99,+0,00)	26	W4
1581	QC(kN/m) 0,41			(+0,00,-1,00,+0,00)	0	G
1582	QC(kN/m) 0,41			(+0,00,-1,00,+0,00)	0	G
1583	QC(kN/m) 0,41			(+0,00,-1,00,+0,00)	0	G
1584	QC(kN/m) 0,41			(+0,00,-1,00,+0,00)	0	G
1585	QC(kN/m) 0,41			(+0,00,-1,00,+0,00)	0	G
1586	QC(kN/m) 0,41			(+0,00,-1,00,+0,00)	0	G
1587	QC(kN/m) 0,41			(+0,00,-1,00,+0,00)	0	G
1588	QC(kN/m) 0,41			(+0,00,-1,00,+0,00)	0	G
1589	QC(kN/m) 0,41			(+0,00,-1,00,+0,00)	0	G
1590	QC(kN/m) 0,41			(+0,00,-1,00,+0,00)	0	G
1591	QC(kN/m) 0,41			(+0,00,-1,00,+0,00)	0	G
1592	QC(kN/m) 0,16			(+0,00,-1,00,+0,00)	0	G
1592	QC(kN/m)* 0,04			(+0,00,-1,00,+0,00)	0	G
1592	QC(kN/m)* 0,05			(+0,00,-1,00,+0,00)	1	Q1
1592	QC(kN/m)* 0,05			(+0,00,-1,00,+0,00)	22	S
1592	QC(kN/m)** 0,11			(+0,10,+0,99,-0,00)	3	W1

BARRA	CARGA	A(cm)	L(cm)	Dirección	HIP	Id
1592	QC(kN/m)** 0,11			(+0,10,+0,99,-0,00)	4	W2
1592	QC(kN/m)** 0,05			(+0,10,+0,99,-0,00)	25	W3
1592	QC(kN/m)** 0,11			(+0,10,+0,99,-0,00)	26	W4
1593	QC(kN/m) 0,41			(+0,00,-1,00,+0,00)	0	G
1594	QC(kN/m) 0,41			(+0,00,-1,00,+0,00)	0	G
1595	QC(kN/m) 0,41			(+0,00,-1,00,+0,00)	0	G
1596	QC(kN/m) 0,41			(+0,00,-1,00,+0,00)	0	G
1597	QC(kN/m) 0,41			(+0,00,-1,00,+0,00)	0	G
1598	QC(kN/m) 0,41			(+0,00,-1,00,+0,00)	0	G
1599	QC(kN/m) 0,41			(+0,00,-1,00,+0,00)	0	G
1600	QC(kN/m) 0,41			(+0,00,-1,00,+0,00)	0	G
1601	QC(kN/m) 0,41			(+0,00,-1,00,+0,00)	0	G
1602	QC(kN/m) 0,41			(+0,00,-1,00,+0,00)	0	G
1603	QC(kN/m) 0,41			(+0,00,-1,00,+0,00)	0	G
1604	QC(kN/m) 0,16			(+0,00,-1,00,+0,00)	0	G
1604	QC(kN/m)* 0,04			(+0,00,-1,00,+0,00)	0	G
1604	QC(kN/m)* 0,05			(+0,00,-1,00,+0,00)	1	Q1
1604	QC(kN/m)* 0,05			(+0,00,-1,00,+0,00)	22	S
1604	QC(kN/m)** 0,05			(-0,10,+0,99,+0,00)	3	W1
1604	QC(kN/m)** 0,11			(-0,10,+0,99,+0,00)	4	W2
1604	QC(kN/m)** 0,11			(-0,10,+0,99,+0,00)	25	W3
1604	QC(kN/m)** 0,11			(-0,10,+0,99,+0,00)	26	W4
1605	QC(kN/m) 0,41			(+0,00,-1,00,+0,00)	0	G
1606	QC(kN/m) 0,41			(+0,00,-1,00,+0,00)	0	G
1607	QC(kN/m) 0,41			(+0,00,-1,00,+0,00)	0	G
1608	QC(kN/m) 0,41			(+0,00,-1,00,+0,00)	0	G
1609	QC(kN/m) 0,41			(+0,00,-1,00,+0,00)	0	G
1610	QC(kN/m) 0,41			(+0,00,-1,00,+0,00)	0	G
1611	QC(kN/m) 0,41			(+0,00,-1,00,+0,00)	0	G
1612	QC(kN/m) 0,41			(+0,00,-1,00,+0,00)	0	G
1613	QC(kN/m) 0,41			(+0,00,-1,00,+0,00)	0	G
1614	QC(kN/m) 0,41			(+0,00,-1,00,+0,00)	0	G
1615	QC(kN/m) 0,41			(+0,00,-1,00,+0,00)	0	G
1616	QC(kN/m) 0,16			(+0,00,-1,00,+0,00)	0	G
1616	QC(kN/m)* 0,04			(+0,00,-1,00,+0,00)	0	G
1616	QC(kN/m)* 0,05			(+0,00,-1,00,+0,00)	1	Q1
1616	QC(kN/m)* 0,05			(+0,00,-1,00,+0,00)	22	S
1616	QC(kN/m)** 0,11			(+0,10,+0,99,-0,00)	3	W1
1616	QC(kN/m)** 0,11			(+0,10,+0,99,-0,00)	4	W2
1616	QC(kN/m)** 0,05			(+0,10,+0,99,-0,00)	25	W3
1616	QC(kN/m)** 0,11			(+0,10,+0,99,-0,00)	26	W4
1617	QC(kN/m) 0,41			(+0,00,-1,00,+0,00)	0	G
1618	QC(kN/m) 0,41			(+0,00,-1,00,+0,00)	0	G
1619	QC(kN/m) 0,41			(+0,00,-1,00,+0,00)	0	G
1620	QC(kN/m) 0,41			(+0,00,-1,00,+0,00)	0	G
1621	QC(kN/m) 0,41			(+0,00,-1,00,+0,00)	0	G
1622	QC(kN/m) 0,41			(+0,00,-1,00,+0,00)	0	G
1623	QC(kN/m) 0,41			(+0,00,-1,00,+0,00)	0	G
1624	QC(kN/m) 0,41			(+0,00,-1,00,+0,00)	0	G
1625	QC(kN/m) 0,41			(+0,00,-1,00,+0,00)	0	G
1626	QC(kN/m) 0,41			(+0,00,-1,00,+0,00)	0	G
1627	QC(kN/m) 0,41			(+0,00,-1,00,+0,00)	0	G
1628	QC(kN/m) 0,16			(+0,00,-1,00,+0,00)	0	G
1628	QC(kN/m)* 0,04			(+0,00,-1,00,+0,00)	0	G
1628	QC(kN/m)* 0,05			(+0,00,-1,00,+0,00)	1	Q1
1628	QC(kN/m)* 0,05			(+0,00,-1,00,+0,00)	22	S
1628	QC(kN/m)** 0,05			(-0,10,+0,99,+0,00)	3	W1
1628	QC(kN/m)** 0,11			(-0,10,+0,99,+0,00)	4	W2
1628	QC(kN/m)** 0,11			(-0,10,+0,99,+0,00)	25	W3
1628	QC(kN/m)** 0,11			(-0,10,+0,99,+0,00)	26	W4
1629	QC(kN/m) 0,09			(+0,00,-1,00,+0,00)	0	G
1630	QC(kN/m) 0,41			(+0,00,-1,00,+0,00)	0	G
1631	QC(kN/m) 0,41			(+0,00,-1,00,+0,00)	0	G
1632	QC(kN/m) 0,41			(+0,00,-1,00,+0,00)	0	G

BARRA	CARGA	A(cm)	L(cm)	Dirección	HIP	Id
1633	QC(kN/m) 0,41			(+0,00,-1,00,+0,00)	0	G
1634	QC(kN/m) 0,41			(+0,00,-1,00,+0,00)	0	G
1635	QC(kN/m) 0,41			(+0,00,-1,00,+0,00)	0	G
1636	QC(kN/m) 0,41			(+0,00,-1,00,+0,00)	0	G
1637	QC(kN/m) 0,41			(+0,00,-1,00,+0,00)	0	G
1638	QC(kN/m) 0,41			(+0,00,-1,00,+0,00)	0	G
1639	QC(kN/m) 0,41			(+0,00,-1,00,+0,00)	0	G
1640	QC(kN/m) 0,41			(+0,00,-1,00,+0,00)	0	G
1641	QC(kN/m) 0,16			(+0,00,-1,00,+0,00)	0	G
1641	QC(kN/m)* 0,04			(+0,00,-1,00,+0,00)	0	G
1641	QC(kN/m)* 0,05			(+0,00,-1,00,+0,00)	1	Q1
1641	QC(kN/m)* 0,05			(+0,00,-1,00,+0,00)	22	S
1641	QC(kN/m)** 0,11			(+0,10,+0,99,-0,00)	3	W1
1641	QC(kN/m)** 0,11			(+0,10,+0,99,-0,00)	4	W2
1641	QC(kN/m)** 0,05			(+0,10,+0,99,-0,00)	25	W3
1641	QC(kN/m)** 0,11			(+0,10,+0,99,-0,00)	26	W4
1642	QC(kN/m) 0,09			(+0,00,-1,00,+0,00)	0	G
1643	QC(kN/m) 0,41			(+0,00,-1,00,+0,00)	0	G
1644	QC(kN/m) 0,41			(+0,00,-1,00,+0,00)	0	G
1645	QC(kN/m) 0,41			(+0,00,-1,00,+0,00)	0	G
1646	QC(kN/m) 0,41			(+0,00,-1,00,+0,00)	0	G
1647	QC(kN/m) 0,41			(+0,00,-1,00,+0,00)	0	G
1648	QC(kN/m) 0,41			(+0,00,-1,00,+0,00)	0	G
1649	QC(kN/m) 0,41			(+0,00,-1,00,+0,00)	0	G
1650	QC(kN/m) 0,41			(+0,00,-1,00,+0,00)	0	G
1651	QC(kN/m) 0,41			(+0,00,-1,00,+0,00)	0	G
1652	QC(kN/m) 0,41			(+0,00,-1,00,+0,00)	0	G
1653	QC(kN/m) 0,41			(+0,00,-1,00,+0,00)	0	G
1654	QC(kN/m) 0,16			(+0,00,-1,00,+0,00)	0	G
1654	QC(kN/m)* 0,04			(+0,00,-1,00,+0,00)	0	G
1654	QC(kN/m)* 0,05			(+0,00,-1,00,+0,00)	1	Q1
1654	QC(kN/m)* 0,05			(+0,00,-1,00,+0,00)	22	S
1654	QC(kN/m)** 0,05			(-0,10,+0,99,+0,00)	3	W1
1654	QC(kN/m)** 0,11			(-0,10,+0,99,+0,00)	4	W2
1654	QC(kN/m)** 0,11			(-0,10,+0,99,+0,00)	25	W3
1654	QC(kN/m)** 0,11			(-0,10,+0,99,+0,00)	26	W4
1655	QC(kN/m) 0,09			(+0,00,-1,00,+0,00)	0	G
1656	QC(kN/m) 0,09			(+0,00,-1,00,+0,00)	0	G
1657	QC(kN/m) 0,41			(+0,00,-1,00,+0,00)	0	G
1658	QC(kN/m) 0,41			(+0,00,-1,00,+0,00)	0	G
1659	QC(kN/m) 0,41			(+0,00,-1,00,+0,00)	0	G
1660	QC(kN/m) 0,41			(+0,00,-1,00,+0,00)	0	G
1661	QC(kN/m) 0,41			(+0,00,-1,00,+0,00)	0	G
1662	QC(kN/m) 0,41			(+0,00,-1,00,+0,00)	0	G
1663	QC(kN/m) 0,41			(+0,00,-1,00,+0,00)	0	G
1664	QC(kN/m) 0,41			(+0,00,-1,00,+0,00)	0	G
1665	QC(kN/m) 0,41			(+0,00,-1,00,+0,00)	0	G
1666	QC(kN/m) 0,41			(+0,00,-1,00,+0,00)	0	G
1667	QC(kN/m) 0,41			(+0,00,-1,00,+0,00)	0	G
1668	QC(kN/m) 0,16			(+0,00,-1,00,+0,00)	0	G
1668	QC(kN/m)* 0,04			(+0,00,-1,00,+0,00)	0	G
1668	QC(kN/m)* 0,05			(+0,00,-1,00,+0,00)	1	Q1
1668	QC(kN/m)* 0,05			(+0,00,-1,00,+0,00)	22	S
1668	QC(kN/m)** 0,11			(+0,10,+0,99,-0,00)	3	W1
1668	QC(kN/m)** 0,11			(+0,10,+0,99,-0,00)	4	W2
1668	QC(kN/m)** 0,05			(+0,10,+0,99,-0,00)	25	W3
1668	QC(kN/m)** 0,11			(+0,10,+0,99,-0,00)	26	W4
1669	QC(kN/m) 0,09			(+0,00,-1,00,+0,00)	0	G
1670	QC(kN/m) 0,09			(+0,00,-1,00,+0,00)	0	G
1671	QC(kN/m) 0,41			(+0,00,-1,00,+0,00)	0	G
1672	QC(kN/m) 0,41			(+0,00,-1,00,+0,00)	0	G
1673	QC(kN/m) 0,41			(+0,00,-1,00,+0,00)	0	G
1674	QC(kN/m) 0,41			(+0,00,-1,00,+0,00)	0	G
1675	QC(kN/m) 0,41			(+0,00,-1,00,+0,00)	0	G

BARRA	CARGA	A(cm)	L(cm)	Dirección	HIP	Id
1676	QC(kN/m) 0,41			(+0,00,-1,00,+0,00)	0	G
1677	QC(kN/m) 0,41			(+0,00,-1,00,+0,00)	0	G
1678	QC(kN/m) 0,41			(+0,00,-1,00,+0,00)	0	G
1679	QC(kN/m) 0,41			(+0,00,-1,00,+0,00)	0	G
1680	QC(kN/m) 0,41			(+0,00,-1,00,+0,00)	0	G
1681	QC(kN/m) 0,41			(+0,00,-1,00,+0,00)	0	G
1682	QC(kN/m) 0,16			(+0,00,-1,00,+0,00)	0	G
1682	QC(kN/m)* 0,04			(+0,00,-1,00,+0,00)	0	G
1682	QC(kN/m)* 0,05			(+0,00,-1,00,+0,00)	1	Q1
1682	QC(kN/m)* 0,05			(+0,00,-1,00,+0,00)	22	S
1682	QC(kN/m)** 0,05			(-0,10,+0,99,+0,00)	3	W1
1682	QC(kN/m)** 0,11			(-0,10,+0,99,+0,00)	4	W2
1682	QC(kN/m)** 0,11			(-0,10,+0,99,+0,00)	25	W3
1682	QC(kN/m)** 0,11			(-0,10,+0,99,+0,00)	26	W4
1683	QC(kN/m) 0,09			(+0,00,-1,00,+0,00)	0	G
1684	QC(kN/m) 0,41			(+0,00,-1,00,+0,00)	0	G
1685	QC(kN/m) 0,41			(+0,00,-1,00,+0,00)	0	G
1686	QC(kN/m) 0,41			(+0,00,-1,00,+0,00)	0	G
1687	QC(kN/m) 0,41			(+0,00,-1,00,+0,00)	0	G
1688	QC(kN/m) 0,41			(+0,00,-1,00,+0,00)	0	G
1689	QC(kN/m) 0,41			(+0,00,-1,00,+0,00)	0	G
1690	QC(kN/m) 0,41			(+0,00,-1,00,+0,00)	0	G
1691	QC(kN/m) 0,41			(+0,00,-1,00,+0,00)	0	G
1692	QC(kN/m) 0,41			(+0,00,-1,00,+0,00)	0	G
1693	QC(kN/m) 0,41			(+0,00,-1,00,+0,00)	0	G
1694	QC(kN/m) 0,41			(+0,00,-1,00,+0,00)	0	G
1695	QC(kN/m) 0,16			(+0,00,-1,00,+0,00)	0	G
1695	QC(kN/m)* 0,04			(+0,00,-1,00,+0,00)	0	G
1695	QC(kN/m)* 0,05			(+0,00,-1,00,+0,00)	1	Q1
1695	QC(kN/m)* 0,05			(+0,00,-1,00,+0,00)	22	S
1695	QC(kN/m)** 0,11			(+0,10,+0,99,-0,00)	3	W1
1695	QC(kN/m)** 0,11			(+0,10,+0,99,-0,00)	4	W2
1695	QC(kN/m)** 0,05			(+0,10,+0,99,-0,00)	25	W3
1695	QC(kN/m)** 0,11			(+0,10,+0,99,-0,00)	26	W4
1696	QC(kN/m) 0,09			(+0,00,-1,00,+0,00)	0	G
1697	QC(kN/m) 0,41			(+0,00,-1,00,+0,00)	0	G
1698	QC(kN/m) 0,41			(+0,00,-1,00,+0,00)	0	G
1699	QC(kN/m) 0,41			(+0,00,-1,00,+0,00)	0	G
1700	QC(kN/m) 0,41			(+0,00,-1,00,+0,00)	0	G
1701	QC(kN/m) 0,41			(+0,00,-1,00,+0,00)	0	G
1702	QC(kN/m) 0,41			(+0,00,-1,00,+0,00)	0	G
1703	QC(kN/m) 0,41			(+0,00,-1,00,+0,00)	0	G
1704	QC(kN/m) 0,41			(+0,00,-1,00,+0,00)	0	G
1705	QC(kN/m) 0,41			(+0,00,-1,00,+0,00)	0	G
1706	QC(kN/m) 0,41			(+0,00,-1,00,+0,00)	0	G
1707	QC(kN/m) 0,41			(+0,00,-1,00,+0,00)	0	G
1708	QC(kN/m) 0,16			(+0,00,-1,00,+0,00)	0	G
1708	QC(kN/m)* 0,04			(+0,00,-1,00,+0,00)	0	G
1708	QC(kN/m)* 0,05			(+0,00,-1,00,+0,00)	1	Q1
1708	QC(kN/m)* 0,05			(+0,00,-1,00,+0,00)	22	S
1708	QC(kN/m)** 0,05			(-0,10,+0,99,+0,00)	3	W1
1708	QC(kN/m)** 0,11			(-0,10,+0,99,+0,00)	4	W2
1708	QC(kN/m)** 0,11			(-0,10,+0,99,+0,00)	25	W3
1708	QC(kN/m)** 0,11			(-0,10,+0,99,+0,00)	26	W4
1709	QC(kN/m) 0,41			(+0,00,-1,00,+0,00)	0	G
1710	QC(kN/m) 0,41			(+0,00,-1,00,+0,00)	0	G
1711	QC(kN/m) 0,41			(+0,00,-1,00,+0,00)	0	G
1712	QC(kN/m) 0,41			(+0,00,-1,00,+0,00)	0	G
1713	QC(kN/m) 0,41			(+0,00,-1,00,+0,00)	0	G
1714	QC(kN/m) 0,41			(+0,00,-1,00,+0,00)	0	G
1715	QC(kN/m) 0,41			(+0,00,-1,00,+0,00)	0	G
1716	QC(kN/m) 0,41			(+0,00,-1,00,+0,00)	0	G
1717	QC(kN/m) 0,41			(+0,00,-1,00,+0,00)	0	G
1718	QC(kN/m) 0,41			(+0,00,-1,00,+0,00)	0	G

BARRA	CARGA	A(cm)	L(cm)	Dirección	HIP	Id
1719	QC(kN/m) 0,41			(+0,00,-1,00,+0,00)	0	G
1720	QC(kN/m) 0,16			(+0,00,-1,00,+0,00)	0	G
1720	QC(kN/m)* 0,04			(+0,00,-1,00,+0,00)	0	G
1720	QC(kN/m)* 0,05			(+0,00,-1,00,+0,00)	1	Q1
1720	QC(kN/m)* 0,05			(+0,00,-1,00,+0,00)	22	S
1720	QC(kN/m)** 0,11			(+0,10,+0,99,-0,00)	3	W1
1720	QC(kN/m)** 0,11			(+0,10,+0,99,-0,00)	4	W2
1720	QC(kN/m)** 0,05			(+0,10,+0,99,-0,00)	25	W3
1720	QC(kN/m)** 0,11			(+0,10,+0,99,-0,00)	26	W4
1721	QC(kN/m) 0,41			(+0,00,-1,00,+0,00)	0	G
1722	QC(kN/m) 0,41			(+0,00,-1,00,+0,00)	0	G
1723	QC(kN/m) 0,41			(+0,00,-1,00,+0,00)	0	G
1724	QC(kN/m) 0,41			(+0,00,-1,00,+0,00)	0	G
1725	QC(kN/m) 0,41			(+0,00,-1,00,+0,00)	0	G
1726	QC(kN/m) 0,41			(+0,00,-1,00,+0,00)	0	G
1727	QC(kN/m) 0,41			(+0,00,-1,00,+0,00)	0	G
1728	QC(kN/m) 0,41			(+0,00,-1,00,+0,00)	0	G
1729	QC(kN/m) 0,41			(+0,00,-1,00,+0,00)	0	G
1730	QC(kN/m) 0,41			(+0,00,-1,00,+0,00)	0	G
1731	QC(kN/m) 0,41			(+0,00,-1,00,+0,00)	0	G
1732	QC(kN/m) 0,16			(+0,00,-1,00,+0,00)	0	G
1732	QC(kN/m)* 0,04			(+0,00,-1,00,+0,00)	0	G
1732	QC(kN/m)* 0,05			(+0,00,-1,00,+0,00)	1	Q1
1732	QC(kN/m)* 0,05			(+0,00,-1,00,+0,00)	22	S
1732	QC(kN/m)** 0,05			(-0,10,+0,99,+0,00)	3	W1
1732	QC(kN/m)** 0,11			(-0,10,+0,99,+0,00)	4	W2
1732	QC(kN/m)** 0,11			(-0,10,+0,99,+0,00)	25	W3
1732	QC(kN/m)** 0,11			(-0,10,+0,99,+0,00)	26	W4
1733	QC(kN/m) 0,41			(+0,00,-1,00,+0,00)	0	G
1734	QC(kN/m) 0,41			(+0,00,-1,00,+0,00)	0	G
1735	QC(kN/m) 0,41			(+0,00,-1,00,+0,00)	0	G
1736	QC(kN/m) 0,41			(+0,00,-1,00,+0,00)	0	G
1737	QC(kN/m) 0,41			(+0,00,-1,00,+0,00)	0	G
1738	QC(kN/m) 0,41			(+0,00,-1,00,+0,00)	0	G
1739	QC(kN/m) 0,41			(+0,00,-1,00,+0,00)	0	G
1740	QC(kN/m) 0,41			(+0,00,-1,00,+0,00)	0	G
1741	QC(kN/m) 0,41			(+0,00,-1,00,+0,00)	0	G
1742	QC(kN/m) 0,41			(+0,00,-1,00,+0,00)	0	G
1743	QC(kN/m) 0,41			(+0,00,-1,00,+0,00)	0	G
1744	QC(kN/m) 0,16			(+0,00,-1,00,+0,00)	0	G
1744	QC(kN/m)* 0,04			(+0,00,-1,00,+0,00)	0	G
1744	QC(kN/m)* 0,05			(+0,00,-1,00,+0,00)	1	Q1
1744	QC(kN/m)* 0,05			(+0,00,-1,00,+0,00)	22	S
1744	QC(kN/m)** 0,11			(+0,10,+0,99,-0,00)	3	W1
1744	QC(kN/m)** 0,11			(+0,10,+0,99,-0,00)	4	W2
1744	QC(kN/m)** 0,05			(+0,10,+0,99,-0,00)	25	W3
1744	QC(kN/m)** 0,11			(+0,10,+0,99,-0,00)	26	W4
1745	QC(kN/m) 0,41			(+0,00,-1,00,+0,00)	0	G
1746	QC(kN/m) 0,41			(+0,00,-1,00,+0,00)	0	G
1747	QC(kN/m) 0,41			(+0,00,-1,00,+0,00)	0	G
1748	QC(kN/m) 0,41			(+0,00,-1,00,+0,00)	0	G
1749	QC(kN/m) 0,41			(+0,00,-1,00,+0,00)	0	G
1750	QC(kN/m) 0,41			(+0,00,-1,00,+0,00)	0	G
1751	QC(kN/m) 0,41			(+0,00,-1,00,+0,00)	0	G
1752	QC(kN/m) 0,41			(+0,00,-1,00,+0,00)	0	G
1753	QC(kN/m) 0,41			(+0,00,-1,00,+0,00)	0	G
1754	QC(kN/m) 0,41			(+0,00,-1,00,+0,00)	0	G
1755	QC(kN/m) 0,41			(+0,00,-1,00,+0,00)	0	G
1756	QC(kN/m) 0,16			(+0,00,-1,00,+0,00)	0	G
1756	QC(kN/m)* 0,04			(+0,00,-1,00,+0,00)	0	G
1756	QC(kN/m)* 0,05			(+0,00,-1,00,+0,00)	1	Q1
1756	QC(kN/m)* 0,05			(+0,00,-1,00,+0,00)	22	S
1756	QC(kN/m)** 0,05			(-0,10,+0,99,+0,00)	3	W1
1756	QC(kN/m)** 0,11			(-0,10,+0,99,+0,00)	4	W2

BARRA	CARGA	A(cm)	L(cm)	Dirección	HIP	Id
1756	QC(kN/m)**	0,11		(-0,10,+0,99,+0,00)	25	W3
1756	QC(kN/m)**	0,11		(-0,10,+0,99,+0,00)	26	W4
1757	QC(kN/m)	0,41		(+0,00,-1,00,+0,00)	0	G
1758	QC(kN/m)	0,41		(+0,00,-1,00,+0,00)	0	G
1759	QC(kN/m)	0,41		(+0,00,-1,00,+0,00)	0	G
1760	QC(kN/m)	0,41		(+0,00,-1,00,+0,00)	0	G
1761	QC(kN/m)	0,41		(+0,00,-1,00,+0,00)	0	G
1762	QC(kN/m)	0,41		(+0,00,-1,00,+0,00)	0	G
1763	QC(kN/m)	0,41		(+0,00,-1,00,+0,00)	0	G
1764	QC(kN/m)	0,41		(+0,00,-1,00,+0,00)	0	G
1765	QC(kN/m)	0,41		(+0,00,-1,00,+0,00)	0	G
1766	QC(kN/m)	0,41		(+0,00,-1,00,+0,00)	0	G
1767	QC(kN/m)	0,41		(+0,00,-1,00,+0,00)	0	G
1768	QC(kN/m)	0,16		(+0,00,-1,00,+0,00)	0	G
1768	QC(kN/m)*	0,04		(+0,00,-1,00,+0,00)	0	G
1768	QC(kN/m)*	0,05		(+0,00,-1,00,+0,00)	1	Q1
1768	QC(kN/m)*	0,05		(+0,00,-1,00,+0,00)	22	S
1768	QC(kN/m)**	0,11		(+0,10,+0,99,-0,00)	3	W1
1768	QC(kN/m)**	0,11		(+0,10,+0,99,-0,00)	4	W2
1768	QC(kN/m)**	0,05		(+0,10,+0,99,-0,00)	25	W3
1768	QC(kN/m)**	0,11		(+0,10,+0,99,-0,00)	26	W4
1769	QC(kN/m)	0,41		(+0,00,-1,00,+0,00)	0	G
1770	QC(kN/m)	0,41		(+0,00,-1,00,+0,00)	0	G
1771	QC(kN/m)	0,41		(+0,00,-1,00,+0,00)	0	G
1772	QC(kN/m)	0,41		(+0,00,-1,00,+0,00)	0	G
1773	QC(kN/m)	0,41		(+0,00,-1,00,+0,00)	0	G
1774	QC(kN/m)	0,41		(+0,00,-1,00,+0,00)	0	G
1775	QC(kN/m)	0,41		(+0,00,-1,00,+0,00)	0	G
1776	QC(kN/m)	0,41		(+0,00,-1,00,+0,00)	0	G
1777	QC(kN/m)	0,41		(+0,00,-1,00,+0,00)	0	G
1778	QC(kN/m)	0,41		(+0,00,-1,00,+0,00)	0	G
1779	QC(kN/m)	0,41		(+0,00,-1,00,+0,00)	0	G
1780	QC(kN/m)	0,16		(+0,00,-1,00,+0,00)	0	G
1780	QC(kN/m)*	0,04		(+0,00,-1,00,+0,00)	0	G
1780	QC(kN/m)*	0,05		(+0,00,-1,00,+0,00)	1	Q1
1780	QC(kN/m)*	0,05		(+0,00,-1,00,+0,00)	22	S
1780	QC(kN/m)**	0,05		(-0,10,+0,99,+0,00)	3	W1
1780	QC(kN/m)**	0,11		(-0,10,+0,99,+0,00)	4	W2
1780	QC(kN/m)**	0,11		(-0,10,+0,99,+0,00)	25	W3
1780	QC(kN/m)**	0,11		(-0,10,+0,99,+0,00)	26	W4
1781	QC(kN/m)	0,41		(+0,00,-1,00,+0,00)	0	G
1782	QC(kN/m)	0,41		(+0,00,-1,00,+0,00)	0	G
1783	QC(kN/m)	0,41		(+0,00,-1,00,+0,00)	0	G
1784	QC(kN/m)	0,41		(+0,00,-1,00,+0,00)	0	G
1785	QC(kN/m)	0,41		(+0,00,-1,00,+0,00)	0	G
1786	QC(kN/m)	0,41		(+0,00,-1,00,+0,00)	0	G
1787	QC(kN/m)	0,41		(+0,00,-1,00,+0,00)	0	G
1788	QC(kN/m)	0,41		(+0,00,-1,00,+0,00)	0	G
1789	QC(kN/m)	0,41		(+0,00,-1,00,+0,00)	0	G
1790	QC(kN/m)	0,41		(+0,00,-1,00,+0,00)	0	G
1791	QC(kN/m)	0,41		(+0,00,-1,00,+0,00)	0	G
1792	QC(kN/m)	0,16		(+0,00,-1,00,+0,00)	0	G
1792	QC(kN/m)*	0,04		(+0,00,-1,00,+0,00)	0	G
1792	QC(kN/m)*	0,05		(+0,00,-1,00,+0,00)	1	Q1
1792	QC(kN/m)*	0,05		(+0,00,-1,00,+0,00)	22	S
1792	QC(kN/m)**	0,11		(+0,10,+0,99,-0,00)	3	W1
1792	QC(kN/m)**	0,11		(+0,10,+0,99,-0,00)	4	W2
1792	QC(kN/m)**	0,05		(+0,10,+0,99,-0,00)	25	W3
1792	QC(kN/m)**	0,11		(+0,10,+0,99,-0,00)	26	W4
1793	QC(kN/m)	0,41		(+0,00,-1,00,+0,00)	0	G
1794	QC(kN/m)	0,41		(+0,00,-1,00,+0,00)	0	G
1795	QC(kN/m)	0,41		(+0,00,-1,00,+0,00)	0	G
1796	QC(kN/m)	0,41		(+0,00,-1,00,+0,00)	0	G
1797	QC(kN/m)	0,41		(+0,00,-1,00,+0,00)	0	G

BARRA	CARGA	A(cm)	L(cm)	Dirección	HIP	Id
1798	QC(kN/m)	0,41		(+0,00,-1,00,+0,00)	0	G
1799	QC(kN/m)	0,41		(+0,00,-1,00,+0,00)	0	G
1800	QC(kN/m)	0,41		(+0,00,-1,00,+0,00)	0	G
1801	QC(kN/m)	0,41		(+0,00,-1,00,+0,00)	0	G
1802	QC(kN/m)	0,41		(+0,00,-1,00,+0,00)	0	G
1803	QC(kN/m)	0,41		(+0,00,-1,00,+0,00)	0	G
1804	QC(kN/m)	0,16		(+0,00,-1,00,+0,00)	0	G
1804	QC(kN/m)*	0,04		(+0,00,-1,00,+0,00)	0	G
1804	QC(kN/m)*	0,05		(+0,00,-1,00,+0,00)	1	Q1
1804	QC(kN/m)*	0,05		(+0,00,-1,00,+0,00)	22	S
1804	QC(kN/m)**	0,05		(-0,10,+0,99,+0,00)	3	W1
1804	QC(kN/m)**	0,11		(-0,10,+0,99,+0,00)	4	W2
1804	QC(kN/m)**	0,11		(-0,10,+0,99,+0,00)	25	W3
1804	QC(kN/m)**	0,11		(-0,10,+0,99,+0,00)	26	W4
1805	QC(kN/m)	0,41		(+0,00,-1,00,+0,00)	0	G
1806	QC(kN/m)	0,41		(+0,00,-1,00,+0,00)	0	G
1807	QC(kN/m)	0,41		(+0,00,-1,00,+0,00)	0	G
1808	QC(kN/m)	0,41		(+0,00,-1,00,+0,00)	0	G
1809	QC(kN/m)	0,41		(+0,00,-1,00,+0,00)	0	G
1810	QC(kN/m)	0,41		(+0,00,-1,00,+0,00)	0	G
1811	QC(kN/m)	0,41		(+0,00,-1,00,+0,00)	0	G
1812	QC(kN/m)	0,41		(+0,00,-1,00,+0,00)	0	G
1813	QC(kN/m)	0,41		(+0,00,-1,00,+0,00)	0	G
1814	QC(kN/m)	0,41		(+0,00,-1,00,+0,00)	0	G
1815	QC(kN/m)	0,41		(+0,00,-1,00,+0,00)	0	G
1816	QC(kN/m)	0,16		(+0,00,-1,00,+0,00)	0	G
1816	QC(kN/m)*	0,04		(+0,00,-1,00,+0,00)	0	G
1816	QC(kN/m)*	0,05		(+0,00,-1,00,+0,00)	1	Q1
1816	QC(kN/m)*	0,05		(+0,00,-1,00,+0,00)	22	S
1816	QC(kN/m)**	0,11		(+0,10,+0,99,-0,00)	3	W1
1816	QC(kN/m)**	0,11		(+0,10,+0,99,-0,00)	4	W2
1816	QC(kN/m)**	0,05		(+0,10,+0,99,-0,00)	25	W3
1816	QC(kN/m)**	0,11		(+0,10,+0,99,-0,00)	26	W4
1817	QC(kN/m)	0,41		(+0,00,-1,00,+0,00)	0	G
1818	QC(kN/m)	0,41		(+0,00,-1,00,+0,00)	0	G
1819	QC(kN/m)	0,41		(+0,00,-1,00,+0,00)	0	G
1820	QC(kN/m)	0,41		(+0,00,-1,00,+0,00)	0	G
1821	QC(kN/m)	0,41		(+0,00,-1,00,+0,00)	0	G
1822	QC(kN/m)	0,41		(+0,00,-1,00,+0,00)	0	G
1823	QC(kN/m)	0,41		(+0,00,-1,00,+0,00)	0	G
1824	QC(kN/m)	0,41		(+0,00,-1,00,+0,00)	0	G
1825	QC(kN/m)	0,41		(+0,00,-1,00,+0,00)	0	G
1826	QC(kN/m)	0,41		(+0,00,-1,00,+0,00)	0	G
1827	QC(kN/m)	0,41		(+0,00,-1,00,+0,00)	0	G
1828	QC(kN/m)	0,16		(+0,00,-1,00,+0,00)	0	G
1828	QC(kN/m)*	0,04		(+0,00,-1,00,+0,00)	0	G
1828	QC(kN/m)*	0,05		(+0,00,-1,00,+0,00)	1	Q1
1828	QC(kN/m)*	0,05		(+0,00,-1,00,+0,00)	22	S
1828	QC(kN/m)**	0,05		(-0,10,+0,99,+0,00)	3	W1
1828	QC(kN/m)**	0,11		(-0,10,+0,99,+0,00)	4	W2
1828	QC(kN/m)**	0,11		(-0,10,+0,99,+0,00)	25	W3
1828	QC(kN/m)**	0,11		(-0,10,+0,99,+0,00)	26	W4
1829	QC(kN/m)	0,41		(+0,00,-1,00,+0,00)	0	G
1830	QC(kN/m)	0,41		(+0,00,-1,00,+0,00)	0	G
1831	QC(kN/m)	0,41		(+0,00,-1,00,+0,00)	0	G
1832	QC(kN/m)	0,41		(+0,00,-1,00,+0,00)	0	G
1833	QC(kN/m)	0,41		(+0,00,-1,00,+0,00)	0	G
1834	QC(kN/m)	0,41		(+0,00,-1,00,+0,00)	0	G
1835	QC(kN/m)	0,41		(+0,00,-1,00,+0,00)	0	G
1836	QC(kN/m)	0,41		(+0,00,-1,00,+0,00)	0	G
1837	QC(kN/m)	0,41		(+0,00,-1,00,+0,00)	0	G
1838	QC(kN/m)	0,41		(+0,00,-1,00,+0,00)	0	G
1839	QC(kN/m)	0,41		(+0,00,-1,00,+0,00)	0	G
1840	QC(kN/m)	0,16		(+0,00,-1,00,+0,00)	0	G

BARRA	CARGA	A(cm)	L(cm)	Dirección	HIP	Id
1840	QC(kN/m)*	0,04		(+0,00,-1,00,+0,00)	0	G
1840	QC(kN/m)*	0,05		(+0,00,-1,00,+0,00)	1	Q1
1840	QC(kN/m)*	0,05		(+0,00,-1,00,+0,00)	22	S
1840	QC(kN/m)**	0,11		(+0,10,+0,99,-0,00)	3	W1
1840	QC(kN/m)**	0,11		(+0,10,+0,99,-0,00)	4	W2
1840	QC(kN/m)**	0,05		(+0,10,+0,99,-0,00)	25	W3
1840	QC(kN/m)**	0,11		(+0,10,+0,99,-0,00)	26	W4
1841	QC(kN/m)	0,41		(+0,00,-1,00,+0,00)	0	G
1842	QC(kN/m)	0,41		(+0,00,-1,00,+0,00)	0	G
1843	QC(kN/m)	0,41		(+0,00,-1,00,+0,00)	0	G
1844	QC(kN/m)	0,41		(+0,00,-1,00,+0,00)	0	G
1845	QC(kN/m)	0,41		(+0,00,-1,00,+0,00)	0	G
1846	QC(kN/m)	0,41		(+0,00,-1,00,+0,00)	0	G
1847	QC(kN/m)	0,41		(+0,00,-1,00,+0,00)	0	G
1848	QC(kN/m)	0,41		(+0,00,-1,00,+0,00)	0	G
1849	QC(kN/m)	0,41		(+0,00,-1,00,+0,00)	0	G
1850	QC(kN/m)	0,41		(+0,00,-1,00,+0,00)	0	G
1851	QC(kN/m)	0,41		(+0,00,-1,00,+0,00)	0	G
1852	QC(kN/m)	0,16		(+0,00,-1,00,+0,00)	0	G
1852	QC(kN/m)*	0,04		(+0,00,-1,00,+0,00)	0	G
1852	QC(kN/m)*	0,05		(+0,00,-1,00,+0,00)	1	Q1
1852	QC(kN/m)*	0,05		(+0,00,-1,00,+0,00)	22	S
1852	QC(kN/m)**	0,05		(-0,10,+0,99,+0,00)	3	W1
1852	QC(kN/m)**	0,11		(-0,10,+0,99,+0,00)	4	W2
1852	QC(kN/m)**	0,11		(-0,10,+0,99,+0,00)	25	W3
1852	QC(kN/m)**	0,11		(-0,10,+0,99,+0,00)	26	W4
1853	QC(kN/m)	0,41		(+0,00,-1,00,+0,00)	0	G
1854	QC(kN/m)	0,41		(+0,00,-1,00,+0,00)	0	G
1855	QC(kN/m)	0,41		(+0,00,-1,00,+0,00)	0	G
1856	QC(kN/m)	0,41		(+0,00,-1,00,+0,00)	0	G
1857	QC(kN/m)	0,41		(+0,00,-1,00,+0,00)	0	G
1858	QC(kN/m)	0,41		(+0,00,-1,00,+0,00)	0	G
1859	QC(kN/m)	0,41		(+0,00,-1,00,+0,00)	0	G
1860	QC(kN/m)	0,41		(+0,00,-1,00,+0,00)	0	G
1861	QC(kN/m)	0,41		(+0,00,-1,00,+0,00)	0	G
1862	QC(kN/m)	0,41		(+0,00,-1,00,+0,00)	0	G
1863	QC(kN/m)	0,41		(+0,00,-1,00,+0,00)	0	G
1864	QC(kN/m)	0,16		(+0,00,-1,00,+0,00)	0	G
1864	QC(kN/m)*	0,04		(+0,00,-1,00,+0,00)	0	G
1864	QC(kN/m)*	0,05		(+0,00,-1,00,+0,00)	1	Q1
1864	QC(kN/m)*	0,05		(+0,00,-1,00,+0,00)	22	S
1864	QC(kN/m)**	0,11		(+0,10,+0,99,-0,00)	3	W1
1864	QC(kN/m)**	0,11		(+0,10,+0,99,-0,00)	4	W2
1864	QC(kN/m)**	0,05		(+0,10,+0,99,-0,00)	25	W3
1864	QC(kN/m)**	0,11		(+0,10,+0,99,-0,00)	26	W4
1865	QC(kN/m)	0,41		(+0,00,-1,00,+0,00)	0	G
1866	QC(kN/m)	0,41		(+0,00,-1,00,+0,00)	0	G
1867	QC(kN/m)	0,41		(+0,00,-1,00,+0,00)	0	G
1868	QC(kN/m)	0,41		(+0,00,-1,00,+0,00)	0	G
1869	QC(kN/m)	0,41		(+0,00,-1,00,+0,00)	0	G
1870	QC(kN/m)	0,41		(+0,00,-1,00,+0,00)	0	G
1871	QC(kN/m)	0,41		(+0,00,-1,00,+0,00)	0	G
1872	QC(kN/m)	0,41		(+0,00,-1,00,+0,00)	0	G
1873	QC(kN/m)	0,41		(+0,00,-1,00,+0,00)	0	G
1874	QC(kN/m)	0,41		(+0,00,-1,00,+0,00)	0	G
1875	QC(kN/m)	0,41		(+0,00,-1,00,+0,00)	0	G
1876	QC(kN/m)	0,16		(+0,00,-1,00,+0,00)	0	G
1876	QC(kN/m)*	0,04		(+0,00,-1,00,+0,00)	0	G
1876	QC(kN/m)*	0,05		(+0,00,-1,00,+0,00)	1	Q1
1876	QC(kN/m)*	0,05		(+0,00,-1,00,+0,00)	22	S
1876	QC(kN/m)**	0,05		(-0,10,+0,99,+0,00)	3	W1
1876	QC(kN/m)**	0,11		(-0,10,+0,99,+0,00)	4	W2
1876	QC(kN/m)**	0,11		(-0,10,+0,99,+0,00)	25	W3
1876	QC(kN/m)**	0,11	0	(-0,10,+0,99,+0,00)	26	W4

BARRA	CARGA	A(cm)	L(cm)	Dirección	HIP	Id
1876	P(kN)**	0,09	450	(-0,10,+0,99,+0,00)	26	W4
1876	P(kN)**	0,06	500	(-0,10,+0,99,+0,00)	26	W4
1877	QC(kN/m)	0,41		(+0,00,-1,00,+0,00)	0	G
1878	QC(kN/m)	0,41		(+0,00,-1,00,+0,00)	0	G
1879	QC(kN/m)	0,41		(+0,00,-1,00,+0,00)	0	G
1880	QC(kN/m)	0,41		(+0,00,-1,00,+0,00)	0	G
1881	QC(kN/m)	0,41		(+0,00,-1,00,+0,00)	0	G
1882	QC(kN/m)	0,41		(+0,00,-1,00,+0,00)	0	G
1883	QC(kN/m)	0,41		(+0,00,-1,00,+0,00)	0	G
1884	QC(kN/m)	0,41		(+0,00,-1,00,+0,00)	0	G
1885	QC(kN/m)	0,41		(+0,00,-1,00,+0,00)	0	G
1886	QC(kN/m)	0,41		(+0,00,-1,00,+0,00)	0	G
1887	QC(kN/m)	0,41		(+0,00,-1,00,+0,00)	0	G
1888	QC(kN/m)	0,16		(+0,00,-1,00,+0,00)	0	G
1888	QC(kN/m)*	0,04		(+0,00,-1,00,+0,00)	0	G
1888	QC(kN/m)*	0,05		(+0,00,-1,00,+0,00)	1	Q1
1888	QC(kN/m)*	0,05		(+0,00,-1,00,+0,00)	22	S
1888	QC(kN/m)**	0,11		(+0,10,+0,99,-0,00)	3	W1
1888	QC(kN/m)**	0,11		(+0,10,+0,99,-0,00)	4	W2
1888	QC(kN/m)**	0,05		(+0,10,+0,99,-0,00)	25	W3
1888	QD(kN/m)**	0,11	0	(+0,10,+0,99,-0,00)	26	W4
1888	P(kN)**	0,09	450	(+0,10,+0,99,-0,00)	26	W4
1888	P(kN)**	0,06	500	(+0,10,+0,99,-0,00)	26	W4
1889	QC(kN/m)	0,41		(+0,00,-1,00,+0,00)	0	G
1890	QC(kN/m)	0,41		(+0,00,-1,00,+0,00)	0	G
1891	QC(kN/m)	0,41		(+0,00,-1,00,+0,00)	0	G
1892	QC(kN/m)	0,41		(+0,00,-1,00,+0,00)	0	G
1893	QC(kN/m)	0,41		(+0,00,-1,00,+0,00)	0	G
1894	QC(kN/m)	0,41		(+0,00,-1,00,+0,00)	0	G
1895	QC(kN/m)	0,41		(+0,00,-1,00,+0,00)	0	G
1896	QC(kN/m)	0,41		(+0,00,-1,00,+0,00)	0	G
1897	QC(kN/m)	0,41		(+0,00,-1,00,+0,00)	0	G
1898	QC(kN/m)	0,41		(+0,00,-1,00,+0,00)	0	G
1899	QC(kN/m)	0,41		(+0,00,-1,00,+0,00)	0	G
1900	QC(kN/m)	0,16		(+0,00,-1,00,+0,00)	0	G
1900	QC(kN/m)*	0,04		(+0,00,-1,00,+0,00)	0	G
1900	QC(kN/m)*	0,05		(+0,00,-1,00,+0,00)	1	Q1
1900	QC(kN/m)*	0,05		(+0,00,-1,00,+0,00)	22	S
1900	QC(kN/m)**	0,05		(-0,10,+0,99,+0,00)	3	W1
1900	QC(kN/m)**	0,11		(-0,10,+0,99,+0,00)	4	W2
1900	QC(kN/m)**	0,11		(-0,10,+0,99,+0,00)	25	W3
1900	QC(kN/m)**	0,12		(-0,10,+0,99,+0,00)	26	W4
1901	QC(kN/m)	0,41		(+0,00,-1,00,+0,00)	0	G
1902	QC(kN/m)	0,41		(+0,00,-1,00,+0,00)	0	G
1903	QC(kN/m)	0,41		(+0,00,-1,00,+0,00)	0	G
1904	QC(kN/m)	0,41		(+0,00,-1,00,+0,00)	0	G
1905	QC(kN/m)	0,41		(+0,00,-1,00,+0,00)	0	G
1906	QC(kN/m)	0,41		(+0,00,-1,00,+0,00)	0	G
1907	QC(kN/m)	0,41		(+0,00,-1,00,+0,00)	0	G
1908	QC(kN/m)	0,41		(+0,00,-1,00,+0,00)	0	G
1909	QC(kN/m)	0,41		(+0,00,-1,00,+0,00)	0	G
1910	QC(kN/m)	0,41		(+0,00,-1,00,+0,00)	0	G
1911	QC(kN/m)	0,41		(+0,00,-1,00,+0,00)	0	G
1912	QC(kN/m)	0,16		(+0,00,-1,00,+0,00)	0	G
1912	QC(kN/m)*	0,04		(+0,00,-1,00,+0,00)	0	G
1912	QC(kN/m)*	0,05		(+0,00,-1,00,+0,00)	1	Q1
1912	QC(kN/m)*	0,05		(+0,00,-1,00,+0,00)	22	S
1912	QC(kN/m)**	0,11		(+0,10,+0,99,-0,00)	3	W1
1912	QC(kN/m)**	0,11		(+0,10,+0,99,-0,00)	4	W2
1912	QC(kN/m)**	0,05		(+0,10,+0,99,-0,00)	25	W3
1912	QC(kN/m)**	0,12		(+0,10,+0,99,-0,00)	26	W4
1913	QC(kN/m)	0,41		(+0,00,-1,00,+0,00)	0	G
1914	QC(kN/m)	0,41		(+0,00,-1,00,+0,00)	0	G
1915	QC(kN/m)	0,41		(+0,00,-1,00,+0,00)	0	G

BARRA	CARGA	A(cm)	L(cm)	Dirección	HIP	Id
1916	QC(kN/m)	0,41		(+0,00,-1,00,+0,00)	0	G
1917	QC(kN/m)	0,41		(+0,00,-1,00,+0,00)	0	G
1918	QC(kN/m)	0,41		(+0,00,-1,00,+0,00)	0	G
1919	QC(kN/m)	0,41		(+0,00,-1,00,+0,00)	0	G
1920	QC(kN/m)	0,41		(+0,00,-1,00,+0,00)	0	G
1921	QC(kN/m)	0,41		(+0,00,-1,00,+0,00)	0	G
1922	QC(kN/m)	0,41		(+0,00,-1,00,+0,00)	0	G
1923	QC(kN/m)	0,41		(+0,00,-1,00,+0,00)	0	G
1924	QC(kN/m)	0,16		(+0,00,-1,00,+0,00)	0	G
1924	QC(kN/m)*	0,04		(+0,00,-1,00,+0,00)	0	G
1924	QC(kN/m)*	0,05		(+0,00,-1,00,+0,00)	1	Q1
1924	QC(kN/m)*	0,05		(+0,00,-1,00,+0,00)	22	S
1924	QC(kN/m)**	0,05		(-0,10,+0,99,+0,00)	3	W1
1924	QC(kN/m)**	0,11		(-0,10,+0,99,+0,00)	4	W2
1924	QC(kN/m)**	0,11		(-0,10,+0,99,+0,00)	25	W3
1924	QD(kN/m)**	0,12	0	275	26	W4
1924	QD(kN/m)**	0,21	275	225	26	W4
1925	QC(kN/m)	0,09		(+0,00,-1,00,+0,00)	0	G
1926	QC(kN/m)	0,41		(+0,00,-1,00,+0,00)	0	G
1927	QC(kN/m)	0,41		(+0,00,-1,00,+0,00)	0	G
1928	QC(kN/m)	0,41		(+0,00,-1,00,+0,00)	0	G
1929	QC(kN/m)	0,41		(+0,00,-1,00,+0,00)	0	G
1930	QC(kN/m)	0,41		(+0,00,-1,00,+0,00)	0	G
1931	QC(kN/m)	0,41		(+0,00,-1,00,+0,00)	0	G
1932	QC(kN/m)	0,41		(+0,00,-1,00,+0,00)	0	G
1933	QC(kN/m)	0,41		(+0,00,-1,00,+0,00)	0	G
1934	QC(kN/m)	0,41		(+0,00,-1,00,+0,00)	0	G
1935	QC(kN/m)	0,41		(+0,00,-1,00,+0,00)	0	G
1936	QC(kN/m)	0,41		(+0,00,-1,00,+0,00)	0	G
1937	QC(kN/m)	0,16		(+0,00,-1,00,+0,00)	0	G
1937	QC(kN/m)*	0,04		(+0,00,-1,00,+0,00)	0	G
1937	QC(kN/m)*	0,05		(+0,00,-1,00,+0,00)	1	Q1
1937	QC(kN/m)*	0,05		(+0,00,-1,00,+0,00)	22	S
1937	QC(kN/m)**	0,11		(+0,10,+0,99,-0,00)	3	W1
1937	QC(kN/m)**	0,11		(+0,10,+0,99,-0,00)	4	W2
1937	QC(kN/m)**	0,05		(+0,10,+0,99,-0,00)	25	W3
1937	QD(kN/m)**	0,12	0	275	26	W4
1937	QD(kN/m)**	0,21	275	225	26	W4
1938	QC(kN/m)	0,09		(+0,00,-1,00,+0,00)	0	G
1939	QC(kN/m)	0,41		(+0,00,-1,00,+0,00)	0	G
1940	QC(kN/m)	0,41		(+0,00,-1,00,+0,00)	0	G
1941	QC(kN/m)	0,41		(+0,00,-1,00,+0,00)	0	G
1942	QC(kN/m)	0,41		(+0,00,-1,00,+0,00)	0	G
1943	QC(kN/m)	0,41		(+0,00,-1,00,+0,00)	0	G
1944	QC(kN/m)	0,41		(+0,00,-1,00,+0,00)	0	G
1945	QC(kN/m)	0,41		(+0,00,-1,00,+0,00)	0	G
1946	QC(kN/m)	0,41		(+0,00,-1,00,+0,00)	0	G
1947	QC(kN/m)	0,41		(+0,00,-1,00,+0,00)	0	G
1948	QC(kN/m)	0,41		(+0,00,-1,00,+0,00)	0	G
1949	QC(kN/m)	0,41		(+0,00,-1,00,+0,00)	0	G
1950	QC(kN/m)	0,09		(+0,00,-1,00,+0,00)	0	G
1951	QC(kN/m)	0,41		(+0,00,-1,00,+0,00)	0	G
1952	QC(kN/m)	0,41		(+0,00,-1,00,+0,00)	0	G
1953	QC(kN/m)	0,41		(+0,00,-1,00,+0,00)	0	G
1954	QC(kN/m)	0,41		(+0,00,-1,00,+0,00)	0	G
1955	QC(kN/m)	0,41		(+0,00,-1,00,+0,00)	0	G
1956	QC(kN/m)	0,41		(+0,00,-1,00,+0,00)	0	G
1957	QC(kN/m)	0,41		(+0,00,-1,00,+0,00)	0	G
1958	QC(kN/m)	0,41		(+0,00,-1,00,+0,00)	0	G
1959	QC(kN/m)	0,41		(+0,00,-1,00,+0,00)	0	G
1960	QC(kN/m)	0,41		(+0,00,-1,00,+0,00)	0	G
1960	P(kN)**	0,14	165	(-0,00,-0,00,+1,00)	3	W1
1960	P(kN)**	0,08	165	(-0,00,-0,00,+1,00)	4	W2
1960	P(kN)**	0,10	165	(-0,00,-0,00,+1,00)	25	W3

BARRA	CARGA	A(cm)	L(cm)	Dirección	HIP	Id
1960	P(kN)** -0,02	165		(-0,00,-0,00,+1,00)	26	W4
1961	QC(kN/m) 0,41			(+0,00,-1,00,+0,00)	0	G
1962	QC(kN/m) 0,41			(+0,00,-1,00,+0,00)	0	G
1963	QC(kN/m) 0,41			(+0,00,-1,00,+0,00)	0	G
1964	QC(kN/m) 0,41			(+0,00,-1,00,+0,00)	0	G
1965	QC(kN/m) 0,09			(+0,00,-1,00,+0,00)	0	G
1966	QC(kN/m) 0,41			(+0,00,-1,00,+0,00)	0	G
1967	QC(kN/m) 0,41			(+0,00,-1,00,+0,00)	0	G
1968	QC(kN/m) 0,41			(+0,00,-1,00,+0,00)	0	G
1969	QC(kN/m) 0,41			(+0,00,-1,00,+0,00)	0	G
1970	QC(kN/m) 0,41			(+0,00,-1,00,+0,00)	0	G
1971	QC(kN/m) 0,41			(+0,00,-1,00,+0,00)	0	G
1972	QC(kN/m) 0,41			(+0,00,-1,00,+0,00)	0	G
1973	QC(kN/m) 0,41			(+0,00,-1,00,+0,00)	0	G
1974	QC(kN/m) 0,41			(+0,00,-1,00,+0,00)	0	G
1975	QC(kN/m) 0,41			(+0,00,-1,00,+0,00)	0	G
1975	P(kN)** 0,10	165		(-0,00,-0,00,+1,00)	3	W1
1975	P(kN)** 0,08	165		(-0,00,-0,00,+1,00)	4	W2
1975	P(kN)** 0,14	165		(-0,00,-0,00,+1,00)	25	W3
1975	P(kN)** -0,02	165		(-0,00,-0,00,+1,00)	26	W4
1976	QC(kN/m) 0,41			(+0,00,-1,00,+0,00)	0	G
1977	QC(kN/m) 0,41			(+0,00,-1,00,+0,00)	0	G
1978	QC(kN/m) 0,41			(+0,00,-1,00,+0,00)	0	G
1979	QC(kN/m) 0,41			(+0,00,-1,00,+0,00)	0	G
1980	QC(kN/m) 0,07			(+0,00,-1,00,+0,00)	0	G
1980	QC(kN/m)* 0,33			(+0,00,-1,00,+0,00)	0	G
1980	QC(kN/m)* 0,43			(+0,00,-1,00,+0,00)	1	Q1
1980	QC(kN/m)* 0,43			(+0,00,-1,00,+0,00)	22	S
1980	QC(kN/m)** 0,42			(-0,10,+0,99,+0,00)	3	W1
1980	QC(kN/m)** 0,96			(-0,10,+0,99,+0,00)	25	W3
1980	QC(kN/m)** 0,96			(-0,10,+0,99,+0,00)	26	W4
1980	QD(kN/m)** 1,85	0	225	(-0,10,+0,99,+0,00)	4	W2
1980	QD(kN/m)** 1,05	225	275	(-0,10,+0,99,+0,00)	4	W2
1981	QC(kN/m) 0,07			(+0,00,-1,00,+0,00)	0	G
1981	QC(kN/m)* 0,33			(+0,00,-1,00,+0,00)	0	G
1981	QC(kN/m)* 0,43			(+0,00,-1,00,+0,00)	1	Q1
1981	QC(kN/m)* 0,43			(+0,00,-1,00,+0,00)	22	S
1981	QC(kN/m)** 0,96			(+0,10,+0,99,-0,00)	3	W1
1981	QC(kN/m)** 0,42			(+0,10,+0,99,-0,00)	25	W3
1981	QC(kN/m)** 0,96			(+0,10,+0,99,-0,00)	26	W4
1981	QD(kN/m)** 1,85	0	225	(+0,10,+0,99,-0,00)	4	W2
1981	QD(kN/m)** 1,05	225	275	(+0,10,+0,99,-0,00)	4	W2
1982	QC(kN/m) 0,07			(+0,00,-1,00,+0,00)	0	G
1982	QC(kN/m)* 0,33			(+0,00,-1,00,+0,00)	0	G
1982	QC(kN/m)* 0,43			(+0,00,-1,00,+0,00)	1	Q1
1982	QC(kN/m)* 0,43			(+0,00,-1,00,+0,00)	22	S
1982	QC(kN/m)** 0,42			(-0,10,+0,99,+0,00)	3	W1
1982	QC(kN/m)** 1,05			(-0,10,+0,99,+0,00)	4	W2
1982	QC(kN/m)** 0,96			(-0,10,+0,99,+0,00)	25	W3
1982	QC(kN/m)** 0,96			(-0,10,+0,99,+0,00)	26	W4
1983	QC(kN/m) 0,07			(+0,00,-1,00,+0,00)	0	G
1983	QC(kN/m)* 0,33			(+0,00,-1,00,+0,00)	0	G
1983	QC(kN/m)* 0,43			(+0,00,-1,00,+0,00)	1	Q1
1983	QC(kN/m)* 0,43			(+0,00,-1,00,+0,00)	22	S
1983	QC(kN/m)** 0,96			(+0,10,+0,99,-0,00)	3	W1
1983	QC(kN/m)** 1,05			(+0,10,+0,99,-0,00)	4	W2
1983	QC(kN/m)** 0,42			(+0,10,+0,99,-0,00)	25	W3
1983	QC(kN/m)** 0,96			(+0,10,+0,99,-0,00)	26	W4
1984	QC(kN/m) 0,07			(+0,00,-1,00,+0,00)	0	G
1984	QC(kN/m)* 0,33			(+0,00,-1,00,+0,00)	0	G
1984	QC(kN/m)* 0,43			(+0,00,-1,00,+0,00)	1	Q1
1984	QC(kN/m)* 0,43			(+0,00,-1,00,+0,00)	22	S
1984	QC(kN/m)** 0,42			(-0,10,+0,99,+0,00)	3	W1
1984	QC(kN/m)** 0,96			(-0,10,+0,99,+0,00)	25	W3

BARRA	CARGA	A(cm)	L(cm)	Dirección	HIP	Id
1984	QC(kN/m)**	0,96		(-0,10,+0,99,+0,00)	26	W4
1984	QD(kN/m)**	0,96	75	(-0,10,+0,99,+0,00)	4	W2
1984	P(kN)**	0,53	0	(-0,10,+0,99,+0,00)	4	W2
1984	P(kN)**	0,79	50	(-0,10,+0,99,+0,00)	4	W2
1985	QC(kN/m)	0,07		(+0,00,-1,00,+0,00)	0	G
1985	QC(kN/m)*	0,33		(+0,00,-1,00,+0,00)	0	G
1985	QC(kN/m)*	0,43		(+0,00,-1,00,+0,00)	1	Q1
1985	QC(kN/m)*	0,43		(+0,00,-1,00,+0,00)	22	S
1985	QC(kN/m)**	0,96		(+0,10,+0,99,-0,00)	3	W1
1985	QC(kN/m)**	0,42		(+0,10,+0,99,-0,00)	25	W3
1985	QC(kN/m)**	0,96		(+0,10,+0,99,-0,00)	26	W4
1985	QD(kN/m)**	0,96	75	(+0,10,+0,99,-0,00)	4	W2
1985	P(kN)**	0,53	0	(+0,10,+0,99,-0,00)	4	W2
1985	P(kN)**	0,79	50	(+0,10,+0,99,-0,00)	4	W2
1986	QC(kN/m)	0,07		(+0,00,-1,00,+0,00)	0	G
1986	QC(kN/m)*	0,33		(+0,00,-1,00,+0,00)	0	G
1986	QC(kN/m)*	0,43		(+0,00,-1,00,+0,00)	1	Q1
1986	QC(kN/m)*	0,43		(+0,00,-1,00,+0,00)	22	S
1986	QC(kN/m)**	0,42		(-0,10,+0,99,+0,00)	3	W1
1986	QC(kN/m)**	0,96		(-0,10,+0,99,+0,00)	4	W2
1986	QC(kN/m)**	0,96		(-0,10,+0,99,+0,00)	25	W3
1986	QC(kN/m)**	0,96		(-0,10,+0,99,+0,00)	26	W4
1987	QC(kN/m)	0,07		(+0,00,-1,00,+0,00)	0	G
1987	QC(kN/m)*	0,33		(+0,00,-1,00,+0,00)	0	G
1987	QC(kN/m)*	0,43		(+0,00,-1,00,+0,00)	1	Q1
1987	QC(kN/m)*	0,43		(+0,00,-1,00,+0,00)	22	S
1987	QC(kN/m)**	0,96		(+0,10,+0,99,-0,00)	3	W1
1987	QC(kN/m)**	0,96		(+0,10,+0,99,-0,00)	4	W2
1987	QC(kN/m)**	0,42		(+0,10,+0,99,-0,00)	25	W3
1987	QC(kN/m)**	0,96		(+0,10,+0,99,-0,00)	26	W4
1988	QC(kN/m)	0,07		(+0,00,-1,00,+0,00)	0	G
1988	QC(kN/m)*	0,33		(+0,00,-1,00,+0,00)	0	G
1988	QC(kN/m)*	0,43		(+0,00,-1,00,+0,00)	1	Q1
1988	QC(kN/m)*	0,43		(+0,00,-1,00,+0,00)	22	S
1988	QC(kN/m)**	0,42		(-0,10,+0,99,+0,00)	3	W1
1988	QC(kN/m)**	0,96		(-0,10,+0,99,+0,00)	4	W2
1988	QC(kN/m)**	0,96		(-0,10,+0,99,+0,00)	25	W3
1988	QC(kN/m)**	0,96		(-0,10,+0,99,+0,00)	26	W4
1989	QC(kN/m)	0,07		(+0,00,-1,00,+0,00)	0	G
1989	QC(kN/m)*	0,33		(+0,00,-1,00,+0,00)	0	G
1989	QC(kN/m)*	0,43		(+0,00,-1,00,+0,00)	1	Q1
1989	QC(kN/m)*	0,43		(+0,00,-1,00,+0,00)	22	S
1989	QC(kN/m)**	0,96		(+0,10,+0,99,-0,00)	3	W1
1989	QC(kN/m)**	0,96		(+0,10,+0,99,-0,00)	4	W2
1989	QC(kN/m)**	0,42		(+0,10,+0,99,-0,00)	25	W3
1989	QC(kN/m)**	0,96		(+0,10,+0,99,-0,00)	26	W4
1990	QC(kN/m)	0,07		(+0,00,-1,00,+0,00)	0	G
1990	QC(kN/m)*	0,33		(+0,00,-1,00,+0,00)	0	G
1990	QC(kN/m)*	0,43		(+0,00,-1,00,+0,00)	1	Q1
1990	QC(kN/m)*	0,43		(+0,00,-1,00,+0,00)	22	S
1990	QC(kN/m)**	0,42		(-0,10,+0,99,+0,00)	3	W1
1990	QC(kN/m)**	0,96		(-0,10,+0,99,+0,00)	4	W2
1990	QC(kN/m)**	0,96		(-0,10,+0,99,+0,00)	25	W3
1990	QC(kN/m)**	0,96		(-0,10,+0,99,+0,00)	26	W4
1991	QC(kN/m)	0,07		(+0,00,-1,00,+0,00)	0	G
1991	QC(kN/m)*	0,33		(+0,00,-1,00,+0,00)	0	G
1991	QC(kN/m)*	0,43		(+0,00,-1,00,+0,00)	1	Q1
1991	QC(kN/m)*	0,43		(+0,00,-1,00,+0,00)	22	S
1991	QC(kN/m)**	0,96		(+0,10,+0,99,-0,00)	3	W1
1991	QC(kN/m)**	0,96		(+0,10,+0,99,-0,00)	4	W2
1991	QC(kN/m)**	0,42		(+0,10,+0,99,-0,00)	25	W3
1991	QC(kN/m)**	0,96		(+0,10,+0,99,-0,00)	26	W4
1992	QC(kN/m)	0,07		(+0,00,-1,00,+0,00)	0	G
1992	QC(kN/m)*	0,33		(+0,00,-1,00,+0,00)	0	G

BARRA	CARGA	A(cm)	L(cm)	Dirección	HIP	Id
1992	QC(kN/m)* 0,43			(+0,00,-1,00,+0,00)	1	Q1
1992	QC(kN/m)* 0,43			(+0,00,-1,00,+0,00)	22	S
1992	QC(kN/m)** 0,42			(-0,10,+0,99,+0,00)	3	W1
1992	QC(kN/m)** 0,96			(-0,10,+0,99,+0,00)	4	W2
1992	QC(kN/m)** 0,96			(-0,10,+0,99,+0,00)	25	W3
1992	QC(kN/m)** 0,96			(-0,10,+0,99,+0,00)	26	W4
1993	QC(kN/m) 0,07			(+0,00,-1,00,+0,00)	0	G
1993	QC(kN/m)* 0,33			(+0,00,-1,00,+0,00)	0	G
1993	QC(kN/m)* 0,43			(+0,00,-1,00,+0,00)	1	Q1
1993	QC(kN/m)* 0,43			(+0,00,-1,00,+0,00)	22	S
1993	QC(kN/m)** 0,96			(+0,10,+0,99,-0,00)	3	W1
1993	QC(kN/m)** 0,96			(+0,10,+0,99,-0,00)	4	W2
1993	QC(kN/m)** 0,42			(+0,10,+0,99,-0,00)	25	W3
1993	QC(kN/m)** 0,96			(+0,10,+0,99,-0,00)	26	W4
1994	QC(kN/m) 0,07			(+0,00,-1,00,+0,00)	0	G
1994	QC(kN/m)* 0,33			(+0,00,-1,00,+0,00)	0	G
1994	QC(kN/m)* 0,43			(+0,00,-1,00,+0,00)	1	Q1
1994	QC(kN/m)* 0,43			(+0,00,-1,00,+0,00)	22	S
1994	QC(kN/m)** 0,42			(-0,10,+0,99,+0,00)	3	W1
1994	QC(kN/m)** 0,96			(-0,10,+0,99,+0,00)	4	W2
1994	QC(kN/m)** 0,96			(-0,10,+0,99,+0,00)	25	W3
1994	QC(kN/m)** 0,96			(-0,10,+0,99,+0,00)	26	W4
1995	QC(kN/m) 0,07			(+0,00,-1,00,+0,00)	0	G
1995	QC(kN/m)* 0,33			(+0,00,-1,00,+0,00)	0	G
1995	QC(kN/m)* 0,43			(+0,00,-1,00,+0,00)	1	Q1
1995	QC(kN/m)* 0,43			(+0,00,-1,00,+0,00)	22	S
1995	QC(kN/m)** 0,96			(+0,10,+0,99,-0,00)	3	W1
1995	QC(kN/m)** 0,96			(+0,10,+0,99,-0,00)	4	W2
1995	QC(kN/m)** 0,42			(+0,10,+0,99,-0,00)	25	W3
1995	QC(kN/m)** 0,96			(+0,10,+0,99,-0,00)	26	W4
1996	QC(kN/m) 0,07			(+0,00,-1,00,+0,00)	0	G
1996	QC(kN/m)* 0,33			(+0,00,-1,00,+0,00)	0	G
1996	QC(kN/m)* 0,43			(+0,00,-1,00,+0,00)	1	Q1
1996	QC(kN/m)* 0,43			(+0,00,-1,00,+0,00)	22	S
1996	QC(kN/m)** 0,42			(-0,10,+0,99,+0,00)	3	W1
1996	QC(kN/m)** 0,96			(-0,10,+0,99,+0,00)	4	W2
1996	QC(kN/m)** 0,96			(-0,10,+0,99,+0,00)	25	W3
1996	QC(kN/m)** 0,96			(-0,10,+0,99,+0,00)	26	W4
1997	QC(kN/m) 0,07			(+0,00,-1,00,+0,00)	0	G
1997	QC(kN/m)* 0,33			(+0,00,-1,00,+0,00)	0	G
1997	QC(kN/m)* 0,43			(+0,00,-1,00,+0,00)	1	Q1
1997	QC(kN/m)* 0,43			(+0,00,-1,00,+0,00)	22	S
1997	QC(kN/m)** 0,96			(+0,10,+0,99,-0,00)	3	W1
1997	QC(kN/m)** 0,96			(+0,10,+0,99,-0,00)	4	W2
1997	QC(kN/m)** 0,42			(+0,10,+0,99,-0,00)	25	W3
1997	QC(kN/m)** 0,96			(+0,10,+0,99,-0,00)	26	W4
1998	QC(kN/m) 0,07			(+0,00,-1,00,+0,00)	0	G
1998	QC(kN/m)* 0,33			(+0,00,-1,00,+0,00)	0	G
1998	QC(kN/m)* 0,43			(+0,00,-1,00,+0,00)	1	Q1
1998	QC(kN/m)* 0,43			(+0,00,-1,00,+0,00)	22	S
1998	QC(kN/m)** 0,42			(-0,10,+0,99,+0,00)	3	W1
1998	QC(kN/m)** 0,96			(-0,10,+0,99,+0,00)	4	W2
1998	QC(kN/m)** 0,96			(-0,10,+0,99,+0,00)	25	W3
1998	QC(kN/m)** 0,96			(-0,10,+0,99,+0,00)	26	W4
1999	QC(kN/m) 0,07			(+0,00,-1,00,+0,00)	0	G
1999	QC(kN/m)* 0,33			(+0,00,-1,00,+0,00)	0	G
1999	QC(kN/m)* 0,43			(+0,00,-1,00,+0,00)	1	Q1
1999	QC(kN/m)* 0,43			(+0,00,-1,00,+0,00)	22	S
1999	QC(kN/m)** 0,96			(+0,10,+0,99,-0,00)	3	W1
1999	QC(kN/m)** 0,96			(+0,10,+0,99,-0,00)	4	W2
1999	QC(kN/m)** 0,42			(+0,10,+0,99,-0,00)	25	W3
1999	QC(kN/m)** 0,96			(+0,10,+0,99,-0,00)	26	W4
2000	QC(kN/m) 0,07			(+0,00,-1,00,+0,00)	0	G
2000	QC(kN/m)* 0,33			(+0,00,-1,00,+0,00)	0	G

BARRA	CARGA	A(cm)	L(cm)	Dirección	HIP	Id
2000	QC(kN/m)* 0,43			(+0,00,-1,00,+0,00)	1	Q1
2000	QC(kN/m)* 0,43			(+0,00,-1,00,+0,00)	22	S
2000	QC(kN/m)** 0,42			(-0,10,+0,99,+0,00)	3	W1
2000	QC(kN/m)** 0,96			(-0,10,+0,99,+0,00)	4	W2
2000	QC(kN/m)** 0,96			(-0,10,+0,99,+0,00)	25	W3
2000	QC(kN/m)** 0,96			(-0,10,+0,99,+0,00)	26	W4
2001	QC(kN/m) 0,07			(+0,00,-1,00,+0,00)	0	G
2001	QC(kN/m)* 0,33			(+0,00,-1,00,+0,00)	0	G
2001	QC(kN/m)* 0,43			(+0,00,-1,00,+0,00)	1	Q1
2001	QC(kN/m)* 0,43			(+0,00,-1,00,+0,00)	22	S
2001	QC(kN/m)** 0,96			(+0,10,+0,99,-0,00)	3	W1
2001	QC(kN/m)** 0,96			(+0,10,+0,99,-0,00)	4	W2
2001	QC(kN/m)** 0,42			(+0,10,+0,99,-0,00)	25	W3
2001	QC(kN/m)** 0,96			(+0,10,+0,99,-0,00)	26	W4
2002	QC(kN/m) 0,07			(+0,00,-1,00,+0,00)	0	G
2002	QC(kN/m)* 0,33			(+0,00,-1,00,+0,00)	0	G
2002	QC(kN/m)* 0,43			(+0,00,-1,00,+0,00)	1	Q1
2002	QC(kN/m)* 0,43			(+0,00,-1,00,+0,00)	22	S
2002	QC(kN/m)** 0,42			(-0,10,+0,99,+0,00)	3	W1
2002	QC(kN/m)** 0,96			(-0,10,+0,99,+0,00)	4	W2
2002	QC(kN/m)** 0,96			(-0,10,+0,99,+0,00)	25	W3
2002	QC(kN/m)** 0,96			(-0,10,+0,99,+0,00)	26	W4
2003	QC(kN/m) 0,07			(+0,00,-1,00,+0,00)	0	G
2003	QC(kN/m)* 0,33			(+0,00,-1,00,+0,00)	0	G
2003	QC(kN/m)* 0,43			(+0,00,-1,00,+0,00)	1	Q1
2003	QC(kN/m)* 0,43			(+0,00,-1,00,+0,00)	22	S
2003	QC(kN/m)** 0,96			(+0,10,+0,99,-0,00)	3	W1
2003	QC(kN/m)** 0,96			(+0,10,+0,99,-0,00)	4	W2
2003	QC(kN/m)** 0,42			(+0,10,+0,99,-0,00)	25	W3
2003	QC(kN/m)** 0,96			(+0,10,+0,99,-0,00)	26	W4
2004	QC(kN/m) 0,07			(+0,00,-1,00,+0,00)	0	G
2004	QC(kN/m)* 0,33			(+0,00,-1,00,+0,00)	0	G
2004	QC(kN/m)* 0,43			(+0,00,-1,00,+0,00)	1	Q1
2004	QC(kN/m)* 0,43			(+0,00,-1,00,+0,00)	22	S
2004	QC(kN/m)** 0,42			(-0,10,+0,99,+0,00)	3	W1
2004	QC(kN/m)** 0,96			(-0,10,+0,99,+0,00)	4	W2
2004	QC(kN/m)** 0,96			(-0,10,+0,99,+0,00)	25	W3
2004	QC(kN/m)** 0,96			(-0,10,+0,99,+0,00)	26	W4
2005	QC(kN/m) 0,07			(+0,00,-1,00,+0,00)	0	G
2005	QC(kN/m)* 0,33			(+0,00,-1,00,+0,00)	0	G
2005	QC(kN/m)* 0,43			(+0,00,-1,00,+0,00)	1	Q1
2005	QC(kN/m)* 0,43			(+0,00,-1,00,+0,00)	22	S
2005	QC(kN/m)** 0,96			(+0,10,+0,99,-0,00)	3	W1
2005	QC(kN/m)** 0,96			(+0,10,+0,99,-0,00)	4	W2
2005	QC(kN/m)** 0,42			(+0,10,+0,99,-0,00)	25	W3
2005	QC(kN/m)** 0,96			(+0,10,+0,99,-0,00)	26	W4
2006	QC(kN/m) 0,07			(+0,00,-1,00,+0,00)	0	G
2006	QC(kN/m)* 0,33			(+0,00,-1,00,+0,00)	0	G
2006	QC(kN/m)* 0,43			(+0,00,-1,00,+0,00)	1	Q1
2006	QC(kN/m)* 0,43			(+0,00,-1,00,+0,00)	22	S
2006	QC(kN/m)** 0,42			(-0,10,+0,99,+0,00)	3	W1
2006	QC(kN/m)** 0,96			(-0,10,+0,99,+0,00)	4	W2
2006	QC(kN/m)** 0,96			(-0,10,+0,99,+0,00)	25	W3
2006	QC(kN/m)** 0,96			(-0,10,+0,99,+0,00)	26	W4
2007	QC(kN/m) 0,07			(+0,00,-1,00,+0,00)	0	G
2007	QC(kN/m)* 0,33			(+0,00,-1,00,+0,00)	0	G
2007	QC(kN/m)* 0,43			(+0,00,-1,00,+0,00)	1	Q1
2007	QC(kN/m)* 0,43			(+0,00,-1,00,+0,00)	22	S
2007	QC(kN/m)** 0,96			(+0,10,+0,99,-0,00)	3	W1
2007	QC(kN/m)** 0,96			(+0,10,+0,99,-0,00)	4	W2
2007	QC(kN/m)** 0,42			(+0,10,+0,99,-0,00)	25	W3
2007	QC(kN/m)** 0,96			(+0,10,+0,99,-0,00)	26	W4
2008	QC(kN/m) 0,07			(+0,00,-1,00,+0,00)	0	G
2008	QC(kN/m)* 0,33			(+0,00,-1,00,+0,00)	0	G

BARRA	CARGA	A(cm)	L(cm)	Dirección	HIP	Id
2008	QC(kN/m)* 0,43			(+0,00,-1,00,+0,00)	1	Q1
2008	QC(kN/m)* 0,43			(+0,00,-1,00,+0,00)	22	S
2008	QC(kN/m)** 0,42			(-0,10,+0,99,+0,00)	3	W1
2008	QC(kN/m)** 0,96			(-0,10,+0,99,+0,00)	4	W2
2008	QC(kN/m)** 0,96			(-0,10,+0,99,+0,00)	25	W3
2008	QC(kN/m)** 0,96			(-0,10,+0,99,+0,00)	26	W4
2009	QC(kN/m) 0,07			(+0,00,-1,00,+0,00)	0	G
2009	QC(kN/m)* 0,33			(+0,00,-1,00,+0,00)	0	G
2009	QC(kN/m)* 0,43			(+0,00,-1,00,+0,00)	1	Q1
2009	QC(kN/m)* 0,43			(+0,00,-1,00,+0,00)	22	S
2009	QC(kN/m)** 0,96			(+0,10,+0,99,-0,00)	3	W1
2009	QC(kN/m)** 0,96			(+0,10,+0,99,-0,00)	4	W2
2009	QC(kN/m)** 0,42			(+0,10,+0,99,-0,00)	25	W3
2009	QC(kN/m)** 0,96			(+0,10,+0,99,-0,00)	26	W4
2010	QC(kN/m) 0,07			(+0,00,-1,00,+0,00)	0	G
2010	QC(kN/m)* 0,33			(+0,00,-1,00,+0,00)	0	G
2010	QC(kN/m)* 0,43			(+0,00,-1,00,+0,00)	1	Q1
2010	QC(kN/m)* 0,43			(+0,00,-1,00,+0,00)	22	S
2010	QC(kN/m)** 0,42			(-0,10,+0,99,+0,00)	3	W1
2010	QC(kN/m)** 0,96			(-0,10,+0,99,+0,00)	4	W2
2010	QC(kN/m)** 0,96			(-0,10,+0,99,+0,00)	25	W3
2010	QC(kN/m)** 0,96			(-0,10,+0,99,+0,00)	26	W4
2011	QC(kN/m) 0,07			(+0,00,-1,00,+0,00)	0	G
2011	QC(kN/m)* 0,33			(+0,00,-1,00,+0,00)	0	G
2011	QC(kN/m)* 0,43			(+0,00,-1,00,+0,00)	1	Q1
2011	QC(kN/m)* 0,43			(+0,00,-1,00,+0,00)	22	S
2011	QC(kN/m)** 0,96			(+0,10,+0,99,-0,00)	3	W1
2011	QC(kN/m)** 0,96			(+0,10,+0,99,-0,00)	4	W2
2011	QC(kN/m)** 0,42			(+0,10,+0,99,-0,00)	25	W3
2011	QC(kN/m)** 0,96			(+0,10,+0,99,-0,00)	26	W4
2012	QC(kN/m) 0,07			(+0,00,-1,00,+0,00)	0	G
2012	QC(kN/m)* 0,33			(+0,00,-1,00,+0,00)	0	G
2012	QC(kN/m)* 0,43			(+0,00,-1,00,+0,00)	1	Q1
2012	QC(kN/m)* 0,43			(+0,00,-1,00,+0,00)	22	S
2012	QC(kN/m)** 0,42			(-0,10,+0,99,+0,00)	3	W1
2012	QC(kN/m)** 0,96			(-0,10,+0,99,+0,00)	4	W2
2012	QC(kN/m)** 0,96			(-0,10,+0,99,+0,00)	25	W3
2012	QC(kN/m)** 0,96			(-0,10,+0,99,+0,00)	26	W4
2013	QC(kN/m) 0,07			(+0,00,-1,00,+0,00)	0	G
2013	QC(kN/m)* 0,33			(+0,00,-1,00,+0,00)	0	G
2013	QC(kN/m)* 0,43			(+0,00,-1,00,+0,00)	1	Q1
2013	QC(kN/m)* 0,43			(+0,00,-1,00,+0,00)	22	S
2013	QC(kN/m)** 0,96			(+0,10,+0,99,-0,00)	3	W1
2013	QC(kN/m)** 0,96			(+0,10,+0,99,-0,00)	4	W2
2013	QC(kN/m)** 0,42			(+0,10,+0,99,-0,00)	25	W3
2013	QC(kN/m)** 0,96			(+0,10,+0,99,-0,00)	26	W4
2014	QC(kN/m) 0,07			(+0,00,-1,00,+0,00)	0	G
2014	QC(kN/m)* 0,33			(+0,00,-1,00,+0,00)	0	G
2014	QC(kN/m)* 0,43			(+0,00,-1,00,+0,00)	1	Q1
2014	QC(kN/m)* 0,43			(+0,00,-1,00,+0,00)	22	S
2014	QC(kN/m)** 0,42			(-0,10,+0,99,+0,00)	3	W1
2014	QC(kN/m)** 0,96			(-0,10,+0,99,+0,00)	4	W2
2014	QC(kN/m)** 0,96			(-0,10,+0,99,+0,00)	25	W3
2014	QC(kN/m)** 0,96			(-0,10,+0,99,+0,00)	26	W4
2015	QC(kN/m) 0,07			(+0,00,-1,00,+0,00)	0	G
2015	QC(kN/m)* 0,33			(+0,00,-1,00,+0,00)	0	G
2015	QC(kN/m)* 0,43			(+0,00,-1,00,+0,00)	1	Q1
2015	QC(kN/m)* 0,43			(+0,00,-1,00,+0,00)	22	S
2015	QC(kN/m)** 0,96			(+0,10,+0,99,-0,00)	3	W1
2015	QC(kN/m)** 0,96			(+0,10,+0,99,-0,00)	4	W2
2015	QC(kN/m)** 0,42			(+0,10,+0,99,-0,00)	25	W3
2015	QC(kN/m)** 0,96			(+0,10,+0,99,-0,00)	26	W4
2016	QC(kN/m) 0,07			(+0,00,-1,00,+0,00)	0	G
2016	QC(kN/m)* 0,33			(+0,00,-1,00,+0,00)	0	G

BARRA	CARGA	A(cm)	L(cm)	Dirección	HIP	Id
2016	QC(kN/m)*	0,43		(+0,00,-1,00,+0,00)	1	Q1
2016	QC(kN/m)*	0,43		(+0,00,-1,00,+0,00)	22	S
2016	QC(kN/m)**	0,42		(-0,10,+0,99,+0,00)	3	W1
2016	QC(kN/m)**	0,96		(-0,10,+0,99,+0,00)	4	W2
2016	QC(kN/m)**	0,96		(-0,10,+0,99,+0,00)	25	W3
2016	QC(kN/m)**	0,96		(-0,10,+0,99,+0,00)	26	W4
2017	QC(kN/m)	0,07		(+0,00,-1,00,+0,00)	0	G
2017	QC(kN/m)*	0,33		(+0,00,-1,00,+0,00)	0	G
2017	QC(kN/m)*	0,43		(+0,00,-1,00,+0,00)	1	Q1
2017	QC(kN/m)*	0,43		(+0,00,-1,00,+0,00)	22	S
2017	QC(kN/m)**	0,96		(+0,10,+0,99,-0,00)	3	W1
2017	QC(kN/m)**	0,96		(+0,10,+0,99,-0,00)	4	W2
2017	QC(kN/m)**	0,42		(+0,10,+0,99,-0,00)	25	W3
2017	QC(kN/m)**	0,96		(+0,10,+0,99,-0,00)	26	W4
2018	QC(kN/m)	0,07		(+0,00,-1,00,+0,00)	0	G
2018	QC(kN/m)*	0,33		(+0,00,-1,00,+0,00)	0	G
2018	QC(kN/m)*	0,43		(+0,00,-1,00,+0,00)	1	Q1
2018	QC(kN/m)*	0,43		(+0,00,-1,00,+0,00)	22	S
2018	QC(kN/m)**	0,42		(-0,10,+0,99,+0,00)	3	W1
2018	QC(kN/m)**	0,96		(-0,10,+0,99,+0,00)	4	W2
2018	QC(kN/m)**	0,96		(-0,10,+0,99,+0,00)	25	W3
2018	QC(kN/m)**	0,96		(-0,10,+0,99,+0,00)	26	W4
2019	QC(kN/m)	0,07		(+0,00,-1,00,+0,00)	0	G
2019	QC(kN/m)*	0,33		(+0,00,-1,00,+0,00)	0	G
2019	QC(kN/m)*	0,43		(+0,00,-1,00,+0,00)	1	Q1
2019	QC(kN/m)*	0,43		(+0,00,-1,00,+0,00)	22	S
2019	QC(kN/m)**	0,96		(+0,10,+0,99,-0,00)	3	W1
2019	QC(kN/m)**	0,96		(+0,10,+0,99,-0,00)	4	W2
2019	QC(kN/m)**	0,42		(+0,10,+0,99,-0,00)	25	W3
2019	QC(kN/m)**	0,96		(+0,10,+0,99,-0,00)	26	W4
2020	QC(kN/m)	0,07		(+0,00,-1,00,+0,00)	0	G
2020	QC(kN/m)*	0,33		(+0,00,-1,00,+0,00)	0	G
2020	QC(kN/m)*	0,43		(+0,00,-1,00,+0,00)	1	Q1
2020	QC(kN/m)*	0,43		(+0,00,-1,00,+0,00)	22	S
2020	QC(kN/m)**	0,42		(-0,10,+0,99,+0,00)	3	W1
2020	QC(kN/m)**	0,96		(-0,10,+0,99,+0,00)	4	W2
2020	QC(kN/m)**	0,96		(-0,10,+0,99,+0,00)	25	W3
2020	QC(kN/m)**	0,96		(-0,10,+0,99,+0,00)	26	W4
2021	QC(kN/m)	0,07		(+0,00,-1,00,+0,00)	0	G
2021	QC(kN/m)*	0,33		(+0,00,-1,00,+0,00)	0	G
2021	QC(kN/m)*	0,43		(+0,00,-1,00,+0,00)	1	Q1
2021	QC(kN/m)*	0,43		(+0,00,-1,00,+0,00)	22	S
2021	QC(kN/m)**	0,96		(+0,10,+0,99,-0,00)	3	W1
2021	QC(kN/m)**	0,96		(+0,10,+0,99,-0,00)	4	W2
2021	QC(kN/m)**	0,42		(+0,10,+0,99,-0,00)	25	W3
2021	QC(kN/m)**	0,96		(+0,10,+0,99,-0,00)	26	W4
2022	QC(kN/m)	0,07		(+0,00,-1,00,+0,00)	0	G
2022	QC(kN/m)*	0,33		(+0,00,-1,00,+0,00)	0	G
2022	QC(kN/m)*	0,43		(+0,00,-1,00,+0,00)	1	Q1
2022	QC(kN/m)*	0,43		(+0,00,-1,00,+0,00)	22	S
2022	QC(kN/m)**	0,42		(-0,10,+0,99,+0,00)	3	W1
2022	QC(kN/m)**	0,96		(-0,10,+0,99,+0,00)	4	W2
2022	QC(kN/m)**	0,96		(-0,10,+0,99,+0,00)	25	W3
2022	QD(kN/m)**	0,96	0	(-0,10,+0,99,+0,00)	26	W4
2022	P(kN)**	0,79	450	(-0,10,+0,99,+0,00)	26	W4
2023	QC(kN/m)	0,07		(+0,00,-1,00,+0,00)	0	G
2023	QC(kN/m)*	0,33		(+0,00,-1,00,+0,00)	0	G
2023	QC(kN/m)*	0,43		(+0,00,-1,00,+0,00)	1	Q1
2023	QC(kN/m)*	0,43		(+0,00,-1,00,+0,00)	22	S
2023	QC(kN/m)**	0,96		(+0,10,+0,99,-0,00)	3	W1
2023	QC(kN/m)**	0,96		(+0,10,+0,99,-0,00)	4	W2
2023	QC(kN/m)**	0,42		(+0,10,+0,99,-0,00)	25	W3
2023	QD(kN/m)**	0,96	0	(+0,10,+0,99,-0,00)	26	W4
2023	P(kN)**	0,79	450	(+0,10,+0,99,-0,00)	26	W4

BARRA	CARGA	A(cm)	L(cm)	Dirección	HIP	Id	
2024	QC(kN/m)	0,07		(+0,00,-1,00,+0,00)	0	G	
2024	QC(kN/m)*	0,33		(+0,00,-1,00,+0,00)	0	G	
2024	QC(kN/m)*	0,43		(+0,00,-1,00,+0,00)	1	Q1	
2024	QC(kN/m)*	0,43		(+0,00,-1,00,+0,00)	22	S	
2024	QC(kN/m)**	0,42		(-0,10,+0,99,+0,00)	3	W1	
2024	QC(kN/m)**	0,96		(-0,10,+0,99,+0,00)	4	W2	
2024	QC(kN/m)**	0,96		(-0,10,+0,99,+0,00)	25	W3	
2024	QC(kN/m)**	1,05		(-0,10,+0,99,+0,00)	26	W4	
2025	QC(kN/m)	0,07		(+0,00,-1,00,+0,00)	0	G	
2025	QC(kN/m)*	0,33		(+0,00,-1,00,+0,00)	0	G	
2025	QC(kN/m)*	0,43		(+0,00,-1,00,+0,00)	1	Q1	
2025	QC(kN/m)*	0,43		(+0,00,-1,00,+0,00)	22	S	
2025	QC(kN/m)**	0,96		(+0,10,+0,99,-0,00)	3	W1	
2025	QC(kN/m)**	0,96		(+0,10,+0,99,-0,00)	4	W2	
2025	QC(kN/m)**	0,42		(+0,10,+0,99,-0,00)	25	W3	
2025	QC(kN/m)**	1,05		(+0,10,+0,99,-0,00)	26	W4	
2026	QC(kN/m)	0,07		(+0,00,-1,00,+0,00)	0	G	
2026	QC(kN/m)*	0,33		(+0,00,-1,00,+0,00)	0	G	
2026	QC(kN/m)*	0,43		(+0,00,-1,00,+0,00)	1	Q1	
2026	QC(kN/m)*	0,43		(+0,00,-1,00,+0,00)	22	S	
2026	QC(kN/m)**	0,42		(-0,10,+0,99,+0,00)	3	W1	
2026	QC(kN/m)**	0,96		(-0,10,+0,99,+0,00)	4	W2	
2026	QC(kN/m)**	0,96		(-0,10,+0,99,+0,00)	25	W3	
2026	QC(kN/m)**	1,05		(-0,10,+0,99,+0,00)	26	W4	
2026	QD(kN/m)**	1,85	0	275	(-0,10,+0,99,+0,00)	26	W4
2026	QD(kN/m)**	1,85	275	225	(-0,10,+0,99,+0,00)	26	W4
2027	QC(kN/m)	0,07		(+0,00,-1,00,+0,00)	0	G	
2027	QC(kN/m)*	0,33		(+0,00,-1,00,+0,00)	0	G	
2027	QC(kN/m)*	0,43		(+0,00,-1,00,+0,00)	1	Q1	
2027	QC(kN/m)*	0,43		(+0,00,-1,00,+0,00)	22	S	
2027	QC(kN/m)**	0,96		(+0,10,+0,99,-0,00)	3	W1	
2027	QC(kN/m)**	0,96		(+0,10,+0,99,-0,00)	4	W2	
2027	QC(kN/m)**	0,42		(+0,10,+0,99,-0,00)	25	W3	
2027	QD(kN/m)**	1,05	0	275	(+0,10,+0,99,-0,00)	26	W4
2027	QD(kN/m)**	1,85	275	225	(+0,10,+0,99,-0,00)	26	W4
2028	QC(kN/m)	0,07		(+0,00,-1,00,+0,00)	0	G	
2028	QC(kN/m)*	0,61		(+0,00,-1,00,+0,00)	0	G	
2028	QC(kN/m)*	0,82		(+0,00,-1,00,+0,00)	1	Q1	
2028	QC(kN/m)*	0,82		(+0,00,-1,00,+0,00)	22	S	
2028	QC(kN/m)**	0,79		(-0,10,+0,99,+0,00)	3	W1	
2028	QC(kN/m)**	1,80		(-0,10,+0,99,+0,00)	25	W3	
2028	QC(kN/m)**	1,81		(-0,10,+0,99,+0,00)	26	W4	
2028	QD(kN/m)**	3,48	0	225	(-0,10,+0,99,+0,00)	4	W2
2028	QD(kN/m)**	1,98	225	275	(-0,10,+0,99,+0,00)	4	W2
2029	QC(kN/m)	0,07		(+0,00,-1,00,+0,00)	0	G	
2029	QC(kN/m)*	0,61		(+0,00,-1,00,+0,00)	0	G	
2029	QC(kN/m)*	0,82		(+0,00,-1,00,+0,00)	1	Q1	
2029	QC(kN/m)*	0,82		(+0,00,-1,00,+0,00)	22	S	
2029	QC(kN/m)**	1,80		(+0,10,+0,99,-0,00)	3	W1	
2029	QC(kN/m)**	0,79		(+0,10,+0,99,-0,00)	25	W3	
2029	QC(kN/m)**	1,81		(+0,10,+0,99,-0,00)	26	W4	
2029	QD(kN/m)**	3,48	0	225	(+0,10,+0,99,-0,00)	4	W2
2029	QD(kN/m)**	1,98	225	275	(+0,10,+0,99,-0,00)	4	W2
2030	QC(kN/m)	0,07		(+0,00,-1,00,+0,00)	0	G	
2030	QC(kN/m)*	0,61		(+0,00,-1,00,+0,00)	0	G	
2030	QC(kN/m)*	0,82		(+0,00,-1,00,+0,00)	1	Q1	
2030	QC(kN/m)*	0,82		(+0,00,-1,00,+0,00)	22	S	
2030	QC(kN/m)**	0,79		(-0,10,+0,99,+0,00)	3	W1	
2030	QC(kN/m)**	1,98		(-0,10,+0,99,+0,00)	4	W2	
2030	QC(kN/m)**	1,80		(-0,10,+0,99,+0,00)	25	W3	
2030	QC(kN/m)**	1,81		(-0,10,+0,99,+0,00)	26	W4	
2031	QC(kN/m)	0,07		(+0,00,-1,00,+0,00)	0	G	
2031	QC(kN/m)*	0,61		(+0,00,-1,00,+0,00)	0	G	
2031	QC(kN/m)*	0,82		(+0,00,-1,00,+0,00)	1	Q1	
2031	QC(kN/m)*	0,82		(+0,00,-1,00,+0,00)	22	S	

BARRA	CARGA	A(cm)	L(cm)	Dirección	HIP	Id
2031	QC(kN/m)** 1,80			(+0,10,+0,99,-0,00)	3	W1
2031	QC(kN/m)** 1,98			(+0,10,+0,99,-0,00)	4	W2
2031	QC(kN/m)** 0,79			(+0,10,+0,99,-0,00)	25	W3
2031	QC(kN/m)** 1,81			(+0,10,+0,99,-0,00)	26	W4
2032	QC(kN/m) 0,07			(+0,00,-1,00,+0,00)	0	G
2032	QC(kN/m)* 0,61			(+0,00,-1,00,+0,00)	0	G
2032	QC(kN/m)* 0,82			(+0,00,-1,00,+0,00)	1	Q1
2032	QC(kN/m)* 0,82			(+0,00,-1,00,+0,00)	22	S
2032	QC(kN/m)** 0,79			(-0,10,+0,99,+0,00)	3	W1
2032	QC(kN/m)** 1,80			(-0,10,+0,99,+0,00)	25	W3
2032	QC(kN/m)** 1,81			(-0,10,+0,99,+0,00)	26	W4
2032	QD(kN/m)** 1,81	75	425	(-0,10,+0,99,+0,00)	4	W2
2032	P(kN)** 0,99	0		(-0,10,+0,99,+0,00)	4	W2
2032	P(kN)** 1,49	50		(-0,10,+0,99,+0,00)	4	W2
2033	QC(kN/m) 0,07			(+0,00,-1,00,+0,00)	0	G
2033	QC(kN/m)* 0,61			(+0,00,-1,00,+0,00)	0	G
2033	QC(kN/m)* 0,82			(+0,00,-1,00,+0,00)	1	Q1
2033	QC(kN/m)* 0,82			(+0,00,-1,00,+0,00)	22	S
2033	QC(kN/m)** 1,80			(+0,10,+0,99,-0,00)	3	W1
2033	QC(kN/m)** 0,79			(+0,10,+0,99,-0,00)	25	W3
2033	QC(kN/m)** 1,81			(+0,10,+0,99,-0,00)	26	W4
2033	QD(kN/m)** 1,81	75	425	(+0,10,+0,99,-0,00)	4	W2
2033	P(kN)** 0,99	0		(+0,10,+0,99,-0,00)	4	W2
2033	P(kN)** 1,49	50		(+0,10,+0,99,-0,00)	4	W2
2034	QC(kN/m) 0,07			(+0,00,-1,00,+0,00)	0	G
2034	QC(kN/m)* 0,61			(+0,00,-1,00,+0,00)	0	G
2034	QC(kN/m)* 0,82			(+0,00,-1,00,+0,00)	1	Q1
2034	QC(kN/m)* 0,82			(+0,00,-1,00,+0,00)	22	S
2034	QC(kN/m)** 0,79			(-0,10,+0,99,+0,00)	3	W1
2034	QC(kN/m)** 1,81			(-0,10,+0,99,+0,00)	4	W2
2034	QC(kN/m)** 1,80			(-0,10,+0,99,+0,00)	25	W3
2034	QC(kN/m)** 1,81			(-0,10,+0,99,+0,00)	26	W4
2035	QC(kN/m) 0,07			(+0,00,-1,00,+0,00)	0	G
2035	QC(kN/m)* 0,61			(+0,00,-1,00,+0,00)	0	G
2035	QC(kN/m)* 0,82			(+0,00,-1,00,+0,00)	1	Q1
2035	QC(kN/m)* 0,82			(+0,00,-1,00,+0,00)	22	S
2035	QC(kN/m)** 1,80			(+0,10,+0,99,-0,00)	3	W1
2035	QC(kN/m)** 1,81			(+0,10,+0,99,-0,00)	4	W2
2035	QC(kN/m)** 0,79			(+0,10,+0,99,-0,00)	25	W3
2035	QC(kN/m)** 1,81			(+0,10,+0,99,-0,00)	26	W4
2036	QC(kN/m) 0,07			(+0,00,-1,00,+0,00)	0	G
2036	QC(kN/m)* 0,61			(+0,00,-1,00,+0,00)	0	G
2036	QC(kN/m)* 0,82			(+0,00,-1,00,+0,00)	1	Q1
2036	QC(kN/m)* 0,82			(+0,00,-1,00,+0,00)	22	S
2036	QC(kN/m)** 0,79			(-0,10,+0,99,+0,00)	3	W1
2036	QC(kN/m)** 1,81			(-0,10,+0,99,+0,00)	4	W2
2036	QC(kN/m)** 1,80			(-0,10,+0,99,+0,00)	25	W3
2036	QC(kN/m)** 1,81			(-0,10,+0,99,+0,00)	26	W4
2037	QC(kN/m) 0,07			(+0,00,-1,00,+0,00)	0	G
2037	QC(kN/m)* 0,61			(+0,00,-1,00,+0,00)	0	G
2037	QC(kN/m)* 0,82			(+0,00,-1,00,+0,00)	1	Q1
2037	QC(kN/m)* 0,82			(+0,00,-1,00,+0,00)	22	S
2037	QC(kN/m)** 1,80			(+0,10,+0,99,-0,00)	3	W1
2037	QC(kN/m)** 1,81			(+0,10,+0,99,-0,00)	4	W2
2037	QC(kN/m)** 0,79			(+0,10,+0,99,-0,00)	25	W3
2037	QC(kN/m)** 1,81			(+0,10,+0,99,-0,00)	26	W4
2038	QC(kN/m) 0,07			(+0,00,-1,00,+0,00)	0	G
2038	QC(kN/m)* 0,61			(+0,00,-1,00,+0,00)	0	G
2038	QC(kN/m)* 0,82			(+0,00,-1,00,+0,00)	1	Q1
2038	QC(kN/m)* 0,82			(+0,00,-1,00,+0,00)	22	S
2038	QC(kN/m)** 0,79			(-0,10,+0,99,+0,00)	3	W1
2038	QC(kN/m)** 1,81			(-0,10,+0,99,+0,00)	4	W2
2038	QC(kN/m)** 1,80			(-0,10,+0,99,+0,00)	25	W3
2038	QC(kN/m)** 1,81			(-0,10,+0,99,+0,00)	26	W4

BARRA	CARGA	A(cm)	L(cm)	Dirección	HIP	Id
2039	QC(kN/m)	0,07		(+0,00,-1,00,+0,00)	0	G
2039	QC(kN/m)*	0,61		(+0,00,-1,00,+0,00)	0	G
2039	QC(kN/m)*	0,82		(+0,00,-1,00,+0,00)	1	Q1
2039	QC(kN/m)*	0,82		(+0,00,-1,00,+0,00)	22	S
2039	QC(kN/m)**	1,80		(+0,10,+0,99,-0,00)	3	W1
2039	QC(kN/m)**	1,81		(+0,10,+0,99,-0,00)	4	W2
2039	QC(kN/m)**	0,79		(+0,10,+0,99,-0,00)	25	W3
2039	QC(kN/m)**	1,81		(+0,10,+0,99,-0,00)	26	W4
2040	QC(kN/m)	0,07		(+0,00,-1,00,+0,00)	0	G
2040	QC(kN/m)*	0,61		(+0,00,-1,00,+0,00)	0	G
2040	QC(kN/m)*	0,82		(+0,00,-1,00,+0,00)	1	Q1
2040	QC(kN/m)*	0,82		(+0,00,-1,00,+0,00)	22	S
2040	QC(kN/m)**	0,79		(-0,10,+0,99,+0,00)	3	W1
2040	QC(kN/m)**	1,81		(-0,10,+0,99,+0,00)	4	W2
2040	QC(kN/m)**	1,80		(-0,10,+0,99,+0,00)	25	W3
2040	QC(kN/m)**	1,81		(-0,10,+0,99,+0,00)	26	W4
2041	QC(kN/m)	0,07		(+0,00,-1,00,+0,00)	0	G
2041	QC(kN/m)*	0,61		(+0,00,-1,00,+0,00)	0	G
2041	QC(kN/m)*	0,82		(+0,00,-1,00,+0,00)	1	Q1
2041	QC(kN/m)*	0,82		(+0,00,-1,00,+0,00)	22	S
2041	QC(kN/m)**	1,80		(+0,10,+0,99,-0,00)	3	W1
2041	QC(kN/m)**	1,81		(+0,10,+0,99,-0,00)	4	W2
2041	QC(kN/m)**	0,79		(+0,10,+0,99,-0,00)	25	W3
2041	QC(kN/m)**	1,81		(+0,10,+0,99,-0,00)	26	W4
2042	QC(kN/m)	0,07		(+0,00,-1,00,+0,00)	0	G
2042	QC(kN/m)*	0,61		(+0,00,-1,00,+0,00)	0	G
2042	QC(kN/m)*	0,82		(+0,00,-1,00,+0,00)	1	Q1
2042	QC(kN/m)*	0,82		(+0,00,-1,00,+0,00)	22	S
2042	QC(kN/m)**	0,79		(-0,10,+0,99,+0,00)	3	W1
2042	QC(kN/m)**	1,81		(-0,10,+0,99,+0,00)	4	W2
2042	QC(kN/m)**	1,80		(-0,10,+0,99,+0,00)	25	W3
2042	QC(kN/m)**	1,81		(-0,10,+0,99,+0,00)	26	W4
2043	QC(kN/m)	0,07		(+0,00,-1,00,+0,00)	0	G
2043	QC(kN/m)*	0,61		(+0,00,-1,00,+0,00)	0	G
2043	QC(kN/m)*	0,82		(+0,00,-1,00,+0,00)	1	Q1
2043	QC(kN/m)*	0,82		(+0,00,-1,00,+0,00)	22	S
2043	QC(kN/m)**	1,80		(+0,10,+0,99,-0,00)	3	W1
2043	QC(kN/m)**	1,81		(+0,10,+0,99,-0,00)	4	W2
2043	QC(kN/m)**	0,79		(+0,10,+0,99,-0,00)	25	W3
2043	QC(kN/m)**	1,81		(+0,10,+0,99,-0,00)	26	W4
2044	QC(kN/m)	0,07		(+0,00,-1,00,+0,00)	0	G
2044	QC(kN/m)*	0,61		(+0,00,-1,00,+0,00)	0	G
2044	QC(kN/m)*	0,82		(+0,00,-1,00,+0,00)	1	Q1
2044	QC(kN/m)*	0,82		(+0,00,-1,00,+0,00)	22	S
2044	QC(kN/m)**	0,79		(-0,10,+0,99,+0,00)	3	W1
2044	QC(kN/m)**	1,81		(-0,10,+0,99,+0,00)	4	W2
2044	QC(kN/m)**	1,80		(-0,10,+0,99,+0,00)	25	W3
2044	QC(kN/m)**	1,81		(-0,10,+0,99,+0,00)	26	W4
2045	QC(kN/m)	0,07		(+0,00,-1,00,+0,00)	0	G
2045	QC(kN/m)*	0,61		(+0,00,-1,00,+0,00)	0	G
2045	QC(kN/m)*	0,82		(+0,00,-1,00,+0,00)	1	Q1
2045	QC(kN/m)*	0,82		(+0,00,-1,00,+0,00)	22	S
2045	QC(kN/m)**	1,80		(+0,10,+0,99,-0,00)	3	W1
2045	QC(kN/m)**	1,81		(+0,10,+0,99,-0,00)	4	W2
2045	QC(kN/m)**	0,79		(+0,10,+0,99,-0,00)	25	W3
2045	QC(kN/m)**	1,81		(+0,10,+0,99,-0,00)	26	W4
2046	QC(kN/m)	0,07		(+0,00,-1,00,+0,00)	0	G
2046	QC(kN/m)*	0,61		(+0,00,-1,00,+0,00)	0	G
2046	QC(kN/m)*	0,82		(+0,00,-1,00,+0,00)	1	Q1
2046	QC(kN/m)*	0,82		(+0,00,-1,00,+0,00)	22	S
2046	QC(kN/m)**	0,79		(-0,10,+0,99,+0,00)	3	W1
2046	QC(kN/m)**	1,81		(-0,10,+0,99,+0,00)	4	W2
2046	QC(kN/m)**	1,80		(-0,10,+0,99,+0,00)	25	W3
2046	QC(kN/m)**	1,81		(-0,10,+0,99,+0,00)	26	W4

BARRA	CARGA	A(cm)	L(cm)	Dirección	HIP	Id
2047	QC(kN/m)	0,07		(+0,00,-1,00,+0,00)	0	G
2047	QC(kN/m)*	0,61		(+0,00,-1,00,+0,00)	0	G
2047	QC(kN/m)*	0,82		(+0,00,-1,00,+0,00)	1	Q1
2047	QC(kN/m)*	0,82		(+0,00,-1,00,+0,00)	22	S
2047	QC(kN/m)**	1,80		(+0,10,+0,99,-0,00)	3	W1
2047	QC(kN/m)**	1,81		(+0,10,+0,99,-0,00)	4	W2
2047	QC(kN/m)**	0,79		(+0,10,+0,99,-0,00)	25	W3
2047	QC(kN/m)**	1,81		(+0,10,+0,99,-0,00)	26	W4
2048	QC(kN/m)	0,07		(+0,00,-1,00,+0,00)	0	G
2048	QC(kN/m)*	0,61		(+0,00,-1,00,+0,00)	0	G
2048	QC(kN/m)*	0,82		(+0,00,-1,00,+0,00)	1	Q1
2048	QC(kN/m)*	0,82		(+0,00,-1,00,+0,00)	22	S
2048	QC(kN/m)**	0,79		(-0,10,+0,99,+0,00)	3	W1
2048	QC(kN/m)**	1,81		(-0,10,+0,99,+0,00)	4	W2
2048	QC(kN/m)**	1,80		(-0,10,+0,99,+0,00)	25	W3
2048	QC(kN/m)**	1,81		(-0,10,+0,99,+0,00)	26	W4
2049	QC(kN/m)	0,07		(+0,00,-1,00,+0,00)	0	G
2049	QC(kN/m)*	0,61		(+0,00,-1,00,+0,00)	0	G
2049	QC(kN/m)*	0,82		(+0,00,-1,00,+0,00)	1	Q1
2049	QC(kN/m)*	0,82		(+0,00,-1,00,+0,00)	22	S
2049	QC(kN/m)**	1,80		(+0,10,+0,99,-0,00)	3	W1
2049	QC(kN/m)**	1,81		(+0,10,+0,99,-0,00)	4	W2
2049	QC(kN/m)**	0,79		(+0,10,+0,99,-0,00)	25	W3
2049	QC(kN/m)**	1,81		(+0,10,+0,99,-0,00)	26	W4
2050	QC(kN/m)	0,07		(+0,00,-1,00,+0,00)	0	G
2050	QC(kN/m)*	0,61		(+0,00,-1,00,+0,00)	0	G
2050	QC(kN/m)*	0,82		(+0,00,-1,00,+0,00)	1	Q1
2050	QC(kN/m)*	0,82		(+0,00,-1,00,+0,00)	22	S
2050	QC(kN/m)**	0,79		(-0,10,+0,99,+0,00)	3	W1
2050	QC(kN/m)**	1,81		(-0,10,+0,99,+0,00)	4	W2
2050	QC(kN/m)**	1,80		(-0,10,+0,99,+0,00)	25	W3
2050	QC(kN/m)**	1,81		(-0,10,+0,99,+0,00)	26	W4
2051	QC(kN/m)	0,07		(+0,00,-1,00,+0,00)	0	G
2051	QC(kN/m)*	0,61		(+0,00,-1,00,+0,00)	0	G
2051	QC(kN/m)*	0,82		(+0,00,-1,00,+0,00)	1	Q1
2051	QC(kN/m)*	0,82		(+0,00,-1,00,+0,00)	22	S
2051	QC(kN/m)**	1,80		(+0,10,+0,99,-0,00)	3	W1
2051	QC(kN/m)**	1,81		(+0,10,+0,99,-0,00)	4	W2
2051	QC(kN/m)**	0,79		(+0,10,+0,99,-0,00)	25	W3
2051	QC(kN/m)**	1,81		(+0,10,+0,99,-0,00)	26	W4
2052	QC(kN/m)	0,07		(+0,00,-1,00,+0,00)	0	G
2052	QC(kN/m)*	0,61		(+0,00,-1,00,+0,00)	0	G
2052	QC(kN/m)*	0,82		(+0,00,-1,00,+0,00)	1	Q1
2052	QC(kN/m)*	0,82		(+0,00,-1,00,+0,00)	22	S
2052	QC(kN/m)**	0,79		(-0,10,+0,99,+0,00)	3	W1
2052	QC(kN/m)**	1,81		(-0,10,+0,99,+0,00)	4	W2
2052	QC(kN/m)**	1,80		(-0,10,+0,99,+0,00)	25	W3
2052	QC(kN/m)**	1,81		(-0,10,+0,99,+0,00)	26	W4
2053	QC(kN/m)	0,07		(+0,00,-1,00,+0,00)	0	G
2053	QC(kN/m)*	0,61		(+0,00,-1,00,+0,00)	0	G
2053	QC(kN/m)*	0,82		(+0,00,-1,00,+0,00)	1	Q1
2053	QC(kN/m)*	0,82		(+0,00,-1,00,+0,00)	22	S
2053	QC(kN/m)**	1,80		(+0,10,+0,99,-0,00)	3	W1
2053	QC(kN/m)**	1,81		(+0,10,+0,99,-0,00)	4	W2
2053	QC(kN/m)**	0,79		(+0,10,+0,99,-0,00)	25	W3
2053	QC(kN/m)**	1,81		(+0,10,+0,99,-0,00)	26	W4
2054	QC(kN/m)	0,07		(+0,00,-1,00,+0,00)	0	G
2054	QC(kN/m)*	0,61		(+0,00,-1,00,+0,00)	0	G
2054	QC(kN/m)*	0,82		(+0,00,-1,00,+0,00)	1	Q1
2054	QC(kN/m)*	0,82		(+0,00,-1,00,+0,00)	22	S
2054	QC(kN/m)**	0,79		(-0,10,+0,99,+0,00)	3	W1
2054	QC(kN/m)**	1,81		(-0,10,+0,99,+0,00)	4	W2
2054	QC(kN/m)**	1,80		(-0,10,+0,99,+0,00)	25	W3
2054	QC(kN/m)**	1,81		(-0,10,+0,99,+0,00)	26	W4

BARRA	CARGA	A(cm)	L(cm)	Dirección	HIP	Id
2055	QC(kN/m)	0,07		(+0,00,-1,00,+0,00)	0	G
2055	QC(kN/m)*	0,61		(+0,00,-1,00,+0,00)	0	G
2055	QC(kN/m)*	0,82		(+0,00,-1,00,+0,00)	1	Q1
2055	QC(kN/m)*	0,82		(+0,00,-1,00,+0,00)	22	S
2055	QC(kN/m)**	1,80		(+0,10,+0,99,-0,00)	3	W1
2055	QC(kN/m)**	1,81		(+0,10,+0,99,-0,00)	4	W2
2055	QC(kN/m)**	0,79		(+0,10,+0,99,-0,00)	25	W3
2055	QC(kN/m)**	1,81		(+0,10,+0,99,-0,00)	26	W4
2056	QC(kN/m)	0,07		(+0,00,-1,00,+0,00)	0	G
2056	QC(kN/m)*	0,61		(+0,00,-1,00,+0,00)	0	G
2056	QC(kN/m)*	0,82		(+0,00,-1,00,+0,00)	1	Q1
2056	QC(kN/m)*	0,82		(+0,00,-1,00,+0,00)	22	S
2056	QC(kN/m)**	0,79		(-0,10,+0,99,+0,00)	3	W1
2056	QC(kN/m)**	1,81		(-0,10,+0,99,+0,00)	4	W2
2056	QC(kN/m)**	1,80		(-0,10,+0,99,+0,00)	25	W3
2056	QC(kN/m)**	1,81		(-0,10,+0,99,+0,00)	26	W4
2057	QC(kN/m)	0,07		(+0,00,-1,00,+0,00)	0	G
2057	QC(kN/m)*	0,61		(+0,00,-1,00,+0,00)	0	G
2057	QC(kN/m)*	0,82		(+0,00,-1,00,+0,00)	1	Q1
2057	QC(kN/m)*	0,82		(+0,00,-1,00,+0,00)	22	S
2057	QC(kN/m)**	1,80		(+0,10,+0,99,-0,00)	3	W1
2057	QC(kN/m)**	1,81		(+0,10,+0,99,-0,00)	4	W2
2057	QC(kN/m)**	0,79		(+0,10,+0,99,-0,00)	25	W3
2057	QC(kN/m)**	1,81		(+0,10,+0,99,-0,00)	26	W4
2058	QC(kN/m)	0,07		(+0,00,-1,00,+0,00)	0	G
2058	QC(kN/m)*	0,61		(+0,00,-1,00,+0,00)	0	G
2058	QC(kN/m)*	0,82		(+0,00,-1,00,+0,00)	1	Q1
2058	QC(kN/m)*	0,82		(+0,00,-1,00,+0,00)	22	S
2058	QC(kN/m)**	0,79		(-0,10,+0,99,+0,00)	3	W1
2058	QC(kN/m)**	1,81		(-0,10,+0,99,+0,00)	4	W2
2058	QC(kN/m)**	1,80		(-0,10,+0,99,+0,00)	25	W3
2058	QC(kN/m)**	1,81		(-0,10,+0,99,+0,00)	26	W4
2059	QC(kN/m)	0,07		(+0,00,-1,00,+0,00)	0	G
2059	QC(kN/m)*	0,61		(+0,00,-1,00,+0,00)	0	G
2059	QC(kN/m)*	0,82		(+0,00,-1,00,+0,00)	1	Q1
2059	QC(kN/m)*	0,82		(+0,00,-1,00,+0,00)	22	S
2059	QC(kN/m)**	1,80		(+0,10,+0,99,-0,00)	3	W1
2059	QC(kN/m)**	1,81		(+0,10,+0,99,-0,00)	4	W2
2059	QC(kN/m)**	0,79		(+0,10,+0,99,-0,00)	25	W3
2059	QC(kN/m)**	1,81		(+0,10,+0,99,-0,00)	26	W4
2060	QC(kN/m)	0,07		(+0,00,-1,00,+0,00)	0	G
2060	QC(kN/m)*	0,61		(+0,00,-1,00,+0,00)	0	G
2060	QC(kN/m)*	0,82		(+0,00,-1,00,+0,00)	1	Q1
2060	QC(kN/m)*	0,82		(+0,00,-1,00,+0,00)	22	S
2060	QC(kN/m)**	0,79		(-0,10,+0,99,+0,00)	3	W1
2060	QC(kN/m)**	1,81		(-0,10,+0,99,+0,00)	4	W2
2060	QC(kN/m)**	1,80		(-0,10,+0,99,+0,00)	25	W3
2060	QC(kN/m)**	1,81		(-0,10,+0,99,+0,00)	26	W4
2061	QC(kN/m)	0,07		(+0,00,-1,00,+0,00)	0	G
2061	QC(kN/m)*	0,61		(+0,00,-1,00,+0,00)	0	G
2061	QC(kN/m)*	0,82		(+0,00,-1,00,+0,00)	1	Q1
2061	QC(kN/m)*	0,82		(+0,00,-1,00,+0,00)	22	S
2061	QC(kN/m)**	1,80		(+0,10,+0,99,-0,00)	3	W1
2061	QC(kN/m)**	1,81		(+0,10,+0,99,-0,00)	4	W2
2061	QC(kN/m)**	0,79		(+0,10,+0,99,-0,00)	25	W3
2061	QC(kN/m)**	1,81		(+0,10,+0,99,-0,00)	26	W4
2062	QC(kN/m)	0,07		(+0,00,-1,00,+0,00)	0	G
2062	QC(kN/m)*	0,61		(+0,00,-1,00,+0,00)	0	G
2062	QC(kN/m)*	0,82		(+0,00,-1,00,+0,00)	1	Q1
2062	QC(kN/m)*	0,82		(+0,00,-1,00,+0,00)	22	S
2062	QC(kN/m)**	0,79		(-0,10,+0,99,+0,00)	3	W1
2062	QC(kN/m)**	1,81		(-0,10,+0,99,+0,00)	4	W2
2062	QC(kN/m)**	1,80		(-0,10,+0,99,+0,00)	25	W3
2062	QC(kN/m)**	1,81		(-0,10,+0,99,+0,00)	26	W4

BARRA	CARGA	A(cm)	L(cm)	Dirección	HIP	Id
2063	QC(kN/m)	0,07		(+0,00,-1,00,+0,00)	0	G
2063	QC(kN/m)*	0,61		(+0,00,-1,00,+0,00)	0	G
2063	QC(kN/m)*	0,82		(+0,00,-1,00,+0,00)	1	Q1
2063	QC(kN/m)*	0,82		(+0,00,-1,00,+0,00)	22	S
2063	QC(kN/m)**	1,80		(+0,10,+0,99,-0,00)	3	W1
2063	QC(kN/m)**	1,81		(+0,10,+0,99,-0,00)	4	W2
2063	QC(kN/m)**	0,79		(+0,10,+0,99,-0,00)	25	W3
2063	QC(kN/m)**	1,81		(+0,10,+0,99,-0,00)	26	W4
2064	QC(kN/m)	0,07		(+0,00,-1,00,+0,00)	0	G
2064	QC(kN/m)*	0,61		(+0,00,-1,00,+0,00)	0	G
2064	QC(kN/m)*	0,82		(+0,00,-1,00,+0,00)	1	Q1
2064	QC(kN/m)*	0,82		(+0,00,-1,00,+0,00)	22	S
2064	QC(kN/m)**	0,79		(-0,10,+0,99,+0,00)	3	W1
2064	QC(kN/m)**	1,81		(-0,10,+0,99,+0,00)	4	W2
2064	QC(kN/m)**	1,80		(-0,10,+0,99,+0,00)	25	W3
2064	QC(kN/m)**	1,81		(-0,10,+0,99,+0,00)	26	W4
2065	QC(kN/m)	0,07		(+0,00,-1,00,+0,00)	0	G
2065	QC(kN/m)*	0,61		(+0,00,-1,00,+0,00)	0	G
2065	QC(kN/m)*	0,82		(+0,00,-1,00,+0,00)	1	Q1
2065	QC(kN/m)*	0,82		(+0,00,-1,00,+0,00)	22	S
2065	QC(kN/m)**	1,80		(+0,10,+0,99,-0,00)	3	W1
2065	QC(kN/m)**	1,81		(+0,10,+0,99,-0,00)	4	W2
2065	QC(kN/m)**	0,79		(+0,10,+0,99,-0,00)	25	W3
2065	QC(kN/m)**	1,81		(+0,10,+0,99,-0,00)	26	W4
2066	QC(kN/m)	0,07		(+0,00,-1,00,+0,00)	0	G
2066	QC(kN/m)*	0,61		(+0,00,-1,00,+0,00)	0	G
2066	QC(kN/m)*	0,82		(+0,00,-1,00,+0,00)	1	Q1
2066	QC(kN/m)*	0,82		(+0,00,-1,00,+0,00)	22	S
2066	QC(kN/m)**	0,79		(-0,10,+0,99,+0,00)	3	W1
2066	QC(kN/m)**	1,81		(-0,10,+0,99,+0,00)	4	W2
2066	QC(kN/m)**	1,80		(-0,10,+0,99,+0,00)	25	W3
2066	QC(kN/m)**	1,81		(-0,10,+0,99,+0,00)	26	W4
2067	QC(kN/m)	0,07		(+0,00,-1,00,+0,00)	0	G
2067	QC(kN/m)*	0,61		(+0,00,-1,00,+0,00)	0	G
2067	QC(kN/m)*	0,82		(+0,00,-1,00,+0,00)	1	Q1
2067	QC(kN/m)*	0,82		(+0,00,-1,00,+0,00)	22	S
2067	QC(kN/m)**	1,80		(+0,10,+0,99,-0,00)	3	W1
2067	QC(kN/m)**	1,81		(+0,10,+0,99,-0,00)	4	W2
2067	QC(kN/m)**	0,79		(+0,10,+0,99,-0,00)	25	W3
2067	QC(kN/m)**	1,81		(+0,10,+0,99,-0,00)	26	W4
2068	QC(kN/m)	0,07		(+0,00,-1,00,+0,00)	0	G
2068	QC(kN/m)*	0,61		(+0,00,-1,00,+0,00)	0	G
2068	QC(kN/m)*	0,82		(+0,00,-1,00,+0,00)	1	Q1
2068	QC(kN/m)*	0,82		(+0,00,-1,00,+0,00)	22	S
2068	QC(kN/m)**	0,79		(-0,10,+0,99,+0,00)	3	W1
2068	QC(kN/m)**	1,81		(-0,10,+0,99,+0,00)	4	W2
2068	QC(kN/m)**	1,80		(-0,10,+0,99,+0,00)	25	W3
2068	QC(kN/m)**	1,81		(-0,10,+0,99,+0,00)	26	W4
2069	QC(kN/m)	0,07		(+0,00,-1,00,+0,00)	0	G
2069	QC(kN/m)*	0,61		(+0,00,-1,00,+0,00)	0	G
2069	QC(kN/m)*	0,82		(+0,00,-1,00,+0,00)	1	Q1
2069	QC(kN/m)*	0,82		(+0,00,-1,00,+0,00)	22	S
2069	QC(kN/m)**	1,80		(+0,10,+0,99,-0,00)	3	W1
2069	QC(kN/m)**	1,81		(+0,10,+0,99,-0,00)	4	W2
2069	QC(kN/m)**	0,79		(+0,10,+0,99,-0,00)	25	W3
2069	QC(kN/m)**	1,81		(+0,10,+0,99,-0,00)	26	W4
2070	QC(kN/m)	0,07		(+0,00,-1,00,+0,00)	0	G
2070	QC(kN/m)*	0,61		(+0,00,-1,00,+0,00)	0	G
2070	QC(kN/m)*	0,82		(+0,00,-1,00,+0,00)	1	Q1
2070	QC(kN/m)*	0,82		(+0,00,-1,00,+0,00)	22	S
2070	QC(kN/m)**	0,79		(-0,10,+0,99,+0,00)	3	W1
2070	QC(kN/m)**	1,81		(-0,10,+0,99,+0,00)	4	W2
2070	QC(kN/m)**	1,80		(-0,10,+0,99,+0,00)	25	W3
2070	QC(kN/m)**	1,81	0	(-0,10,+0,99,+0,00)	26	W4

BARRA	CARGA	A(cm)	L(cm)	Dirección	HIP	Id
2070	P(kN)**	1,49	450	(-0,10,+0,99,+0,00)	26	W4
2071	QC(kN/m)	0,07		(+0,00,-1,00,+0,00)	0	G
2071	QC(kN/m)*	0,61		(+0,00,-1,00,+0,00)	0	G
2071	QC(kN/m)*	0,82		(+0,00,-1,00,+0,00)	1	Q1
2071	QC(kN/m)*	0,82		(+0,00,-1,00,+0,00)	22	S
2071	QC(kN/m)**	1,80		(+0,10,+0,99,-0,00)	3	W1
2071	QC(kN/m)**	1,81		(+0,10,+0,99,-0,00)	4	W2
2071	QC(kN/m)**	0,79		(+0,10,+0,99,-0,00)	25	W3
2071	QD(kN/m)**	1,81	0	(+0,10,+0,99,-0,00)	26	W4
2071	P(kN)**	1,49	450	(+0,10,+0,99,-0,00)	26	W4
2072	QC(kN/m)	0,07		(+0,00,-1,00,+0,00)	0	G
2072	QC(kN/m)*	0,61		(+0,00,-1,00,+0,00)	0	G
2072	QC(kN/m)*	0,82		(+0,00,-1,00,+0,00)	1	Q1
2072	QC(kN/m)*	0,82		(+0,00,-1,00,+0,00)	22	S
2072	QC(kN/m)**	0,79		(-0,10,+0,99,+0,00)	3	W1
2072	QC(kN/m)**	1,81		(-0,10,+0,99,+0,00)	4	W2
2072	QC(kN/m)**	1,80		(-0,10,+0,99,+0,00)	25	W3
2072	QC(kN/m)**	1,98		(-0,10,+0,99,+0,00)	26	W4
2073	QC(kN/m)	0,07		(+0,00,-1,00,+0,00)	0	G
2073	QC(kN/m)*	0,61		(+0,00,-1,00,+0,00)	0	G
2073	QC(kN/m)*	0,82		(+0,00,-1,00,+0,00)	1	Q1
2073	QC(kN/m)*	0,82		(+0,00,-1,00,+0,00)	22	S
2073	QC(kN/m)**	1,80		(+0,10,+0,99,-0,00)	3	W1
2073	QC(kN/m)**	1,81		(+0,10,+0,99,-0,00)	4	W2
2073	QC(kN/m)**	0,79		(+0,10,+0,99,-0,00)	25	W3
2073	QC(kN/m)**	1,98		(+0,10,+0,99,-0,00)	26	W4
2074	QC(kN/m)	0,07		(+0,00,-1,00,+0,00)	0	G
2074	QC(kN/m)*	0,61		(+0,00,-1,00,+0,00)	0	G
2074	QC(kN/m)*	0,82		(+0,00,-1,00,+0,00)	1	Q1
2074	QC(kN/m)*	0,82		(+0,00,-1,00,+0,00)	22	S
2074	QC(kN/m)**	0,79		(-0,10,+0,99,+0,00)	3	W1
2074	QC(kN/m)**	1,81		(-0,10,+0,99,+0,00)	4	W2
2074	QC(kN/m)**	1,80		(-0,10,+0,99,+0,00)	25	W3
2074	QD(kN/m)**	1,98	0	(-0,10,+0,99,+0,00)	26	W4
2074	QD(kN/m)**	3,48	275	(-0,10,+0,99,+0,00)	26	W4
2075	QC(kN/m)	0,07		(+0,00,-1,00,+0,00)	0	G
2075	QC(kN/m)*	0,61		(+0,00,-1,00,+0,00)	0	G
2075	QC(kN/m)*	0,82		(+0,00,-1,00,+0,00)	1	Q1
2075	QC(kN/m)*	0,82		(+0,00,-1,00,+0,00)	22	S
2075	QC(kN/m)**	1,80		(+0,10,+0,99,-0,00)	3	W1
2075	QC(kN/m)**	1,81		(+0,10,+0,99,-0,00)	4	W2
2075	QC(kN/m)**	0,79		(+0,10,+0,99,-0,00)	25	W3
2075	QD(kN/m)**	1,98	0	(+0,10,+0,99,-0,00)	26	W4
2075	QD(kN/m)**	3,48	275	(+0,10,+0,99,-0,00)	26	W4
2076	QC(kN/m)	0,07		(+0,00,-1,00,+0,00)	0	G
2076	QC(kN/m)*	0,65		(+0,00,-1,00,+0,00)	0	G
2076	QC(kN/m)*	0,87		(+0,00,-1,00,+0,00)	1	Q1
2076	QC(kN/m)*	0,87		(+0,00,-1,00,+0,00)	22	S
2076	QC(kN/m)**	0,84		(-0,10,+0,99,+0,00)	3	W1
2076	QC(kN/m)**	1,91		(-0,10,+0,99,+0,00)	25	W3
2076	QC(kN/m)**	1,92		(-0,10,+0,99,+0,00)	26	W4
2076	QD(kN/m)**	3,62	0	(-0,10,+0,99,+0,00)	4	W2
2076	QD(kN/m)**	2,10	225	(-0,10,+0,99,+0,00)	4	W2
2077	QC(kN/m)	0,09		(+0,00,-1,00,+0,00)	0	G
2078	QC(kN/m)	0,07		(+0,00,-1,00,+0,00)	0	G
2078	QC(kN/m)*	0,65		(+0,00,-1,00,+0,00)	0	G
2078	QC(kN/m)*	0,87		(+0,00,-1,00,+0,00)	1	Q1
2078	QC(kN/m)*	0,87		(+0,00,-1,00,+0,00)	22	S
2078	QC(kN/m)**	1,91		(+0,10,+0,99,-0,00)	3	W1
2078	QC(kN/m)**	0,84		(+0,10,+0,99,-0,00)	25	W3
2078	QC(kN/m)**	1,92		(+0,10,+0,99,-0,00)	26	W4
2078	QD(kN/m)**	3,62	0	(+0,10,+0,99,-0,00)	4	W2
2078	QD(kN/m)**	2,10	225	(+0,10,+0,99,-0,00)	4	W2
2079	QC(kN/m)	0,09		(+0,00,-1,00,+0,00)	0	G

BARRA	CARGA	A(cm)	L(cm)	Dirección	HIP	Id	
2080	QC(kN/m)	0,07		(+0,00,-1,00,+0,00)	0	G	
2080	QC(kN/m)*	0,65		(+0,00,-1,00,+0,00)	0	G	
2080	QC(kN/m)*	0,87		(+0,00,-1,00,+0,00)	1	Q1	
2080	QC(kN/m)*	0,87		(+0,00,-1,00,+0,00)	22	S	
2080	QC(kN/m)**	0,84		(-0,10,+0,99,+0,00)	3	W1	
2080	QC(kN/m)**	2,10		(-0,10,+0,99,+0,00)	4	W2	
2080	QC(kN/m)**	1,91		(-0,10,+0,99,+0,00)	25	W3	
2080	QC(kN/m)**	1,92		(-0,10,+0,99,+0,00)	26	W4	
2081	QC(kN/m)	0,09		(+0,00,-1,00,+0,00)	0	G	
2082	QC(kN/m)	0,07		(+0,00,-1,00,+0,00)	0	G	
2082	QC(kN/m)*	0,65		(+0,00,-1,00,+0,00)	0	G	
2082	QC(kN/m)*	0,87		(+0,00,-1,00,+0,00)	1	Q1	
2082	QC(kN/m)*	0,87		(+0,00,-1,00,+0,00)	22	S	
2082	QC(kN/m)**	1,91		(+0,10,+0,99,-0,00)	3	W1	
2082	QC(kN/m)**	2,10		(+0,10,+0,99,-0,00)	4	W2	
2082	QC(kN/m)**	0,84		(+0,10,+0,99,-0,00)	25	W3	
2082	QC(kN/m)**	1,92		(+0,10,+0,99,-0,00)	26	W4	
2083	QC(kN/m)	0,09		(+0,00,-1,00,+0,00)	0	G	
2084	QC(kN/m)	0,07		(+0,00,-1,00,+0,00)	0	G	
2084	QC(kN/m)*	0,65		(+0,00,-1,00,+0,00)	0	G	
2084	QC(kN/m)*	0,87		(+0,00,-1,00,+0,00)	1	Q1	
2084	QC(kN/m)*	0,87		(+0,00,-1,00,+0,00)	22	S	
2084	QC(kN/m)**	0,84		(-0,10,+0,99,+0,00)	3	W1	
2084	QC(kN/m)**	1,91		(-0,10,+0,99,+0,00)	25	W3	
2084	QC(kN/m)**	1,92		(-0,10,+0,99,+0,00)	26	W4	
2084	QD(kN/m)**	1,92	75	425	(-0,10,+0,99,+0,00)	4	W2
2084	P(kN)**	1,05	0		(-0,10,+0,99,+0,00)	4	W2
2084	P(kN)**	1,59	50		(-0,10,+0,99,+0,00)	4	W2
2085	QC(kN/m)	0,07		(+0,00,-1,00,+0,00)	0	G	
2085	QC(kN/m)*	0,65		(+0,00,-1,00,+0,00)	0	G	
2085	QC(kN/m)*	0,87		(+0,00,-1,00,+0,00)	1	Q1	
2085	QC(kN/m)*	0,87		(+0,00,-1,00,+0,00)	22	S	
2085	QC(kN/m)**	1,91		(+0,10,+0,99,-0,00)	3	W1	
2085	QC(kN/m)**	0,84		(+0,10,+0,99,-0,00)	25	W3	
2085	QC(kN/m)**	1,92		(+0,10,+0,99,-0,00)	26	W4	
2085	QD(kN/m)**	1,92	75	425	(+0,10,+0,99,-0,00)	4	W2
2085	P(kN)**	1,05	0		(+0,10,+0,99,-0,00)	4	W2
2085	P(kN)**	1,59	50		(+0,10,+0,99,-0,00)	4	W2
2086	QC(kN/m)	0,07		(+0,00,-1,00,+0,00)	0	G	
2086	QC(kN/m)*	0,65		(+0,00,-1,00,+0,00)	0	G	
2086	QC(kN/m)*	0,87		(+0,00,-1,00,+0,00)	1	Q1	
2086	QC(kN/m)*	0,87		(+0,00,-1,00,+0,00)	22	S	
2086	QC(kN/m)**	0,84		(-0,10,+0,99,+0,00)	3	W1	
2086	QC(kN/m)**	1,92		(-0,10,+0,99,+0,00)	4	W2	
2086	QC(kN/m)**	1,91		(-0,10,+0,99,+0,00)	25	W3	
2086	QC(kN/m)**	1,92		(-0,10,+0,99,+0,00)	26	W4	
2087	QC(kN/m)	0,07		(+0,00,-1,00,+0,00)	0	G	
2087	QC(kN/m)*	0,65		(+0,00,-1,00,+0,00)	0	G	
2087	QC(kN/m)*	0,87		(+0,00,-1,00,+0,00)	1	Q1	
2087	QC(kN/m)*	0,87		(+0,00,-1,00,+0,00)	22	S	
2087	QC(kN/m)**	1,91		(+0,10,+0,99,-0,00)	3	W1	
2087	QC(kN/m)**	1,92		(+0,10,+0,99,-0,00)	4	W2	
2087	QC(kN/m)**	0,84		(+0,10,+0,99,-0,00)	25	W3	
2087	QC(kN/m)**	1,92		(+0,10,+0,99,-0,00)	26	W4	
2088	QC(kN/m)	0,07		(+0,00,-1,00,+0,00)	0	G	
2088	QC(kN/m)*	0,65		(+0,00,-1,00,+0,00)	0	G	
2088	QC(kN/m)*	0,87		(+0,00,-1,00,+0,00)	1	Q1	
2088	QC(kN/m)*	0,87		(+0,00,-1,00,+0,00)	22	S	
2088	QC(kN/m)**	0,84		(-0,10,+0,99,+0,00)	3	W1	
2088	QC(kN/m)**	1,92		(-0,10,+0,99,+0,00)	4	W2	
2088	QC(kN/m)**	1,91		(-0,10,+0,99,+0,00)	25	W3	
2088	QC(kN/m)**	1,92		(-0,10,+0,99,+0,00)	26	W4	
2089	QC(kN/m)	0,07		(+0,00,-1,00,+0,00)	0	G	
2089	QC(kN/m)*	0,65		(+0,00,-1,00,+0,00)	0	G	

BARRA	CARGA	A(cm)	L(cm)	Dirección	HIP	Id
2089	QC(kN/m)* 0,87			(+0,00,-1,00,+0,00)	1	Q1
2089	QC(kN/m)* 0,87			(+0,00,-1,00,+0,00)	22	S
2089	QC(kN/m)** 1,91			(+0,10,+0,99,-0,00)	3	W1
2089	QC(kN/m)** 1,92			(+0,10,+0,99,-0,00)	4	W2
2089	QC(kN/m)** 0,84			(+0,10,+0,99,-0,00)	25	W3
2089	QC(kN/m)** 1,92			(+0,10,+0,99,-0,00)	26	W4
2090	QC(kN/m) 0,07			(+0,00,-1,00,+0,00)	0	G
2090	QC(kN/m)* 0,65			(+0,00,-1,00,+0,00)	0	G
2090	QC(kN/m)* 0,87			(+0,00,-1,00,+0,00)	1	Q1
2090	QC(kN/m)* 0,87			(+0,00,-1,00,+0,00)	22	S
2090	QC(kN/m)** 0,84			(-0,10,+0,99,+0,00)	3	W1
2090	QC(kN/m)** 1,92			(-0,10,+0,99,+0,00)	4	W2
2090	QC(kN/m)** 1,91			(-0,10,+0,99,+0,00)	25	W3
2090	QC(kN/m)** 1,92			(-0,10,+0,99,+0,00)	26	W4
2091	QC(kN/m) 0,07			(+0,00,-1,00,+0,00)	0	G
2091	QC(kN/m)* 0,65			(+0,00,-1,00,+0,00)	0	G
2091	QC(kN/m)* 0,87			(+0,00,-1,00,+0,00)	1	Q1
2091	QC(kN/m)* 0,87			(+0,00,-1,00,+0,00)	22	S
2091	QC(kN/m)** 1,91			(+0,10,+0,99,-0,00)	3	W1
2091	QC(kN/m)** 1,92			(+0,10,+0,99,-0,00)	4	W2
2091	QC(kN/m)** 0,84			(+0,10,+0,99,-0,00)	25	W3
2091	QC(kN/m)** 1,92			(+0,10,+0,99,-0,00)	26	W4
2092	QC(kN/m) 0,07			(+0,00,-1,00,+0,00)	0	G
2092	QC(kN/m)* 0,65			(+0,00,-1,00,+0,00)	0	G
2092	QC(kN/m)* 0,87			(+0,00,-1,00,+0,00)	1	Q1
2092	QC(kN/m)* 0,87			(+0,00,-1,00,+0,00)	22	S
2092	QC(kN/m)** 0,84			(-0,10,+0,99,+0,00)	3	W1
2092	QC(kN/m)** 1,92			(-0,10,+0,99,+0,00)	4	W2
2092	QC(kN/m)** 1,91			(-0,10,+0,99,+0,00)	25	W3
2092	QC(kN/m)** 1,92			(-0,10,+0,99,+0,00)	26	W4
2093	QC(kN/m) 0,07			(+0,00,-1,00,+0,00)	0	G
2093	QC(kN/m)* 0,65			(+0,00,-1,00,+0,00)	0	G
2093	QC(kN/m)* 0,87			(+0,00,-1,00,+0,00)	1	Q1
2093	QC(kN/m)* 0,87			(+0,00,-1,00,+0,00)	22	S
2093	QC(kN/m)** 1,91			(+0,10,+0,99,-0,00)	3	W1
2093	QC(kN/m)** 1,92			(+0,10,+0,99,-0,00)	4	W2
2093	QC(kN/m)** 0,84			(+0,10,+0,99,-0,00)	25	W3
2093	QC(kN/m)** 1,92			(+0,10,+0,99,-0,00)	26	W4
2094	QC(kN/m) 0,07			(+0,00,-1,00,+0,00)	0	G
2094	QC(kN/m)* 0,65			(+0,00,-1,00,+0,00)	0	G
2094	QC(kN/m)* 0,87			(+0,00,-1,00,+0,00)	1	Q1
2094	QC(kN/m)* 0,87			(+0,00,-1,00,+0,00)	22	S
2094	QC(kN/m)** 0,84			(-0,10,+0,99,+0,00)	3	W1
2094	QC(kN/m)** 1,92			(-0,10,+0,99,+0,00)	4	W2
2094	QC(kN/m)** 1,91			(-0,10,+0,99,+0,00)	25	W3
2094	QC(kN/m)** 1,92			(-0,10,+0,99,+0,00)	26	W4
2095	QC(kN/m) 0,07			(+0,00,-1,00,+0,00)	0	G
2095	QC(kN/m)* 0,65			(+0,00,-1,00,+0,00)	0	G
2095	QC(kN/m)* 0,87			(+0,00,-1,00,+0,00)	1	Q1
2095	QC(kN/m)* 0,87			(+0,00,-1,00,+0,00)	22	S
2095	QC(kN/m)** 1,91			(+0,10,+0,99,-0,00)	3	W1
2095	QC(kN/m)** 1,92			(+0,10,+0,99,-0,00)	4	W2
2095	QC(kN/m)** 0,84			(+0,10,+0,99,-0,00)	25	W3
2095	QC(kN/m)** 1,92			(+0,10,+0,99,-0,00)	26	W4
2096	QC(kN/m) 0,07			(+0,00,-1,00,+0,00)	0	G
2096	QC(kN/m)* 0,65			(+0,00,-1,00,+0,00)	0	G
2096	QC(kN/m)* 0,87			(+0,00,-1,00,+0,00)	1	Q1
2096	QC(kN/m)* 0,87			(+0,00,-1,00,+0,00)	22	S
2096	QC(kN/m)** 0,84			(-0,10,+0,99,+0,00)	3	W1
2096	QC(kN/m)** 1,92			(-0,10,+0,99,+0,00)	4	W2
2096	QC(kN/m)** 1,91			(-0,10,+0,99,+0,00)	25	W3
2096	QC(kN/m)** 1,92			(-0,10,+0,99,+0,00)	26	W4
2097	QC(kN/m) 0,07			(+0,00,-1,00,+0,00)	0	G
2097	QC(kN/m)* 0,65			(+0,00,-1,00,+0,00)	0	G

BARRA	CARGA	A(cm)	L(cm)	Dirección	HIP	Id
2097	QC(kN/m)* 0,87			(+0,00,-1,00,+0,00)	1	Q1
2097	QC(kN/m)* 0,87			(+0,00,-1,00,+0,00)	22	S
2097	QC(kN/m)** 1,91			(+0,10,+0,99,-0,00)	3	W1
2097	QC(kN/m)** 1,92			(+0,10,+0,99,-0,00)	4	W2
2097	QC(kN/m)** 0,84			(+0,10,+0,99,-0,00)	25	W3
2097	QC(kN/m)** 1,92			(+0,10,+0,99,-0,00)	26	W4
2098	QC(kN/m) 0,07			(+0,00,-1,00,+0,00)	0	G
2098	QC(kN/m)* 0,65			(+0,00,-1,00,+0,00)	0	G
2098	QC(kN/m)* 0,87			(+0,00,-1,00,+0,00)	1	Q1
2098	QC(kN/m)* 0,87			(+0,00,-1,00,+0,00)	22	S
2098	QC(kN/m)** 0,84			(-0,10,+0,99,+0,00)	3	W1
2098	QC(kN/m)** 1,92			(-0,10,+0,99,+0,00)	4	W2
2098	QC(kN/m)** 1,91			(-0,10,+0,99,+0,00)	25	W3
2098	QC(kN/m)** 1,92			(-0,10,+0,99,+0,00)	26	W4
2099	QC(kN/m) 0,07			(+0,00,-1,00,+0,00)	0	G
2099	QC(kN/m)* 0,65			(+0,00,-1,00,+0,00)	0	G
2099	QC(kN/m)* 0,87			(+0,00,-1,00,+0,00)	1	Q1
2099	QC(kN/m)* 0,87			(+0,00,-1,00,+0,00)	22	S
2099	QC(kN/m)** 1,91			(+0,10,+0,99,-0,00)	3	W1
2099	QC(kN/m)** 1,92			(+0,10,+0,99,-0,00)	4	W2
2099	QC(kN/m)** 0,84			(+0,10,+0,99,-0,00)	25	W3
2099	QC(kN/m)** 1,92			(+0,10,+0,99,-0,00)	26	W4
2100	QC(kN/m) 0,07			(+0,00,-1,00,+0,00)	0	G
2100	QC(kN/m)* 0,65			(+0,00,-1,00,+0,00)	0	G
2100	QC(kN/m)* 0,87			(+0,00,-1,00,+0,00)	1	Q1
2100	QC(kN/m)* 0,87			(+0,00,-1,00,+0,00)	22	S
2100	QC(kN/m)** 0,84			(-0,10,+0,99,+0,00)	3	W1
2100	QC(kN/m)** 1,92			(-0,10,+0,99,+0,00)	4	W2
2100	QC(kN/m)** 1,91			(-0,10,+0,99,+0,00)	25	W3
2100	QC(kN/m)** 1,92			(-0,10,+0,99,+0,00)	26	W4
2101	QC(kN/m) 0,07			(+0,00,-1,00,+0,00)	0	G
2101	QC(kN/m)* 0,65			(+0,00,-1,00,+0,00)	0	G
2101	QC(kN/m)* 0,87			(+0,00,-1,00,+0,00)	1	Q1
2101	QC(kN/m)* 0,87			(+0,00,-1,00,+0,00)	22	S
2101	QC(kN/m)** 1,91			(+0,10,+0,99,-0,00)	3	W1
2101	QC(kN/m)** 1,92			(+0,10,+0,99,-0,00)	4	W2
2101	QC(kN/m)** 0,84			(+0,10,+0,99,-0,00)	25	W3
2101	QC(kN/m)** 1,92			(+0,10,+0,99,-0,00)	26	W4
2102	QC(kN/m) 0,07			(+0,00,-1,00,+0,00)	0	G
2102	QC(kN/m)* 0,65			(+0,00,-1,00,+0,00)	0	G
2102	QC(kN/m)* 0,87			(+0,00,-1,00,+0,00)	1	Q1
2102	QC(kN/m)* 0,87			(+0,00,-1,00,+0,00)	22	S
2102	QC(kN/m)** 0,84			(-0,10,+0,99,+0,00)	3	W1
2102	QC(kN/m)** 1,92			(-0,10,+0,99,+0,00)	4	W2
2102	QC(kN/m)** 1,91			(-0,10,+0,99,+0,00)	25	W3
2102	QC(kN/m)** 1,92			(-0,10,+0,99,+0,00)	26	W4
2103	QC(kN/m) 0,09			(+0,00,-1,00,+0,00)	0	G
2104	QC(kN/m) 0,07			(+0,00,-1,00,+0,00)	0	G
2104	QC(kN/m)* 0,65			(+0,00,-1,00,+0,00)	0	G
2104	QC(kN/m)* 0,87			(+0,00,-1,00,+0,00)	1	Q1
2104	QC(kN/m)* 0,87			(+0,00,-1,00,+0,00)	22	S
2104	QC(kN/m)** 1,91			(+0,10,+0,99,-0,00)	3	W1
2104	QC(kN/m)** 1,92			(+0,10,+0,99,-0,00)	4	W2
2104	QC(kN/m)** 0,84			(+0,10,+0,99,-0,00)	25	W3
2104	QC(kN/m)** 1,92			(+0,10,+0,99,-0,00)	26	W4
2105	QC(kN/m) 0,09			(+0,00,-1,00,+0,00)	0	G
2106	QC(kN/m) 0,07			(+0,00,-1,00,+0,00)	0	G
2106	QC(kN/m)* 0,65			(+0,00,-1,00,+0,00)	0	G
2106	QC(kN/m)* 0,87			(+0,00,-1,00,+0,00)	1	Q1
2106	QC(kN/m)* 0,87			(+0,00,-1,00,+0,00)	22	S
2106	QC(kN/m)** 0,84			(-0,10,+0,99,+0,00)	3	W1
2106	QC(kN/m)** 1,92			(-0,10,+0,99,+0,00)	4	W2
2106	QC(kN/m)** 1,91			(-0,10,+0,99,+0,00)	25	W3
2106	QC(kN/m)** 1,92			(-0,10,+0,99,+0,00)	26	W4

BARRA	CARGA	A(cm)	L(cm)	Dirección	HIP	Id
2107	QC(kN/m)	0,09		(+0,00,-1,00,+0,00)	0	G
2108	QC(kN/m)	0,09		(+0,00,-1,00,+0,00)	0	G
2109	QC(kN/m)	0,07		(+0,00,-1,00,+0,00)	0	G
2109	QC(kN/m)*	0,65		(+0,00,-1,00,+0,00)	0	G
2109	QC(kN/m)*	0,87		(+0,00,-1,00,+0,00)	1	Q1
2109	QC(kN/m)*	0,87		(+0,00,-1,00,+0,00)	22	S
2109	QC(kN/m)**	1,91		(+0,10,+0,99,-0,00)	3	W1
2109	QC(kN/m)**	1,92		(+0,10,+0,99,-0,00)	4	W2
2109	QC(kN/m)**	0,84		(+0,10,+0,99,-0,00)	25	W3
2109	QC(kN/m)**	1,92		(+0,10,+0,99,-0,00)	26	W4
2110	QC(kN/m)	0,09		(+0,00,-1,00,+0,00)	0	G
2111	QC(kN/m)	0,09		(+0,00,-1,00,+0,00)	0	G
2112	QC(kN/m)	0,07		(+0,00,-1,00,+0,00)	0	G
2112	QC(kN/m)*	0,65		(+0,00,-1,00,+0,00)	0	G
2112	QC(kN/m)*	0,87		(+0,00,-1,00,+0,00)	1	Q1
2112	QC(kN/m)*	0,87		(+0,00,-1,00,+0,00)	22	S
2112	QC(kN/m)**	0,84		(-0,10,+0,99,+0,00)	3	W1
2112	QC(kN/m)**	1,92		(-0,10,+0,99,+0,00)	4	W2
2112	QC(kN/m)**	1,91		(-0,10,+0,99,+0,00)	25	W3
2112	QC(kN/m)**	1,92		(-0,10,+0,99,+0,00)	26	W4
2113	QC(kN/m)	0,09		(+0,00,-1,00,+0,00)	0	G
2114	QC(kN/m)	0,07		(+0,00,-1,00,+0,00)	0	G
2114	QC(kN/m)*	0,65		(+0,00,-1,00,+0,00)	0	G
2114	QC(kN/m)*	0,87		(+0,00,-1,00,+0,00)	1	Q1
2114	QC(kN/m)*	0,87		(+0,00,-1,00,+0,00)	22	S
2114	QC(kN/m)**	1,91		(+0,10,+0,99,-0,00)	3	W1
2114	QC(kN/m)**	1,92		(+0,10,+0,99,-0,00)	4	W2
2114	QC(kN/m)**	0,84		(+0,10,+0,99,-0,00)	25	W3
2114	QC(kN/m)**	1,92		(+0,10,+0,99,-0,00)	26	W4
2115	QC(kN/m)	0,09		(+0,00,-1,00,+0,00)	0	G
2116	QC(kN/m)	0,07		(+0,00,-1,00,+0,00)	0	G
2116	QC(kN/m)*	0,65		(+0,00,-1,00,+0,00)	0	G
2116	QC(kN/m)*	0,87		(+0,00,-1,00,+0,00)	1	Q1
2116	QC(kN/m)*	0,87		(+0,00,-1,00,+0,00)	22	S
2116	QC(kN/m)**	0,84		(-0,10,+0,99,+0,00)	3	W1
2116	QC(kN/m)**	1,92		(-0,10,+0,99,+0,00)	4	W2
2116	QC(kN/m)**	1,91		(-0,10,+0,99,+0,00)	25	W3
2116	QC(kN/m)**	1,92		(-0,10,+0,99,+0,00)	26	W4
2117	QC(kN/m)	0,07		(+0,00,-1,00,+0,00)	0	G
2117	QC(kN/m)*	0,65		(+0,00,-1,00,+0,00)	0	G
2117	QC(kN/m)*	0,87		(+0,00,-1,00,+0,00)	1	Q1
2117	QC(kN/m)*	0,87		(+0,00,-1,00,+0,00)	22	S
2117	QC(kN/m)**	1,91		(+0,10,+0,99,-0,00)	3	W1
2117	QC(kN/m)**	1,92		(+0,10,+0,99,-0,00)	4	W2
2117	QC(kN/m)**	0,84		(+0,10,+0,99,-0,00)	25	W3
2117	QC(kN/m)**	1,92		(+0,10,+0,99,-0,00)	26	W4
2118	QC(kN/m)	0,07		(+0,00,-1,00,+0,00)	0	G
2118	QC(kN/m)*	0,65		(+0,00,-1,00,+0,00)	0	G
2118	QC(kN/m)*	0,87		(+0,00,-1,00,+0,00)	1	Q1
2118	QC(kN/m)*	0,87		(+0,00,-1,00,+0,00)	22	S
2118	QC(kN/m)**	0,84		(-0,10,+0,99,+0,00)	3	W1
2118	QC(kN/m)**	1,92		(-0,10,+0,99,+0,00)	4	W2
2118	QC(kN/m)**	1,91		(-0,10,+0,99,+0,00)	25	W3
2118	QC(kN/m)**	1,92		(-0,10,+0,99,+0,00)	26	W4
2119	QC(kN/m)	0,07		(+0,00,-1,00,+0,00)	0	G
2119	QC(kN/m)*	0,65		(+0,00,-1,00,+0,00)	0	G
2119	QC(kN/m)*	0,87		(+0,00,-1,00,+0,00)	1	Q1
2119	QC(kN/m)*	0,87		(+0,00,-1,00,+0,00)	22	S
2119	QC(kN/m)**	1,91		(+0,10,+0,99,-0,00)	3	W1
2119	QC(kN/m)**	1,92		(+0,10,+0,99,-0,00)	4	W2
2119	QC(kN/m)**	0,84		(+0,10,+0,99,-0,00)	25	W3
2119	QC(kN/m)**	1,92		(+0,10,+0,99,-0,00)	26	W4
2120	QC(kN/m)	0,07		(+0,00,-1,00,+0,00)	0	G
2120	QC(kN/m)*	0,65		(+0,00,-1,00,+0,00)	0	G

BARRA	CARGA	A(cm)	L(cm)	Dirección	HIP	Id
2120	QC(kN/m)* 0,87			(+0,00,-1,00,+0,00)	1	Q1
2120	QC(kN/m)* 0,87			(+0,00,-1,00,+0,00)	22	S
2120	QC(kN/m)** 0,84			(-0,10,+0,99,+0,00)	3	W1
2120	QC(kN/m)** 1,92			(-0,10,+0,99,+0,00)	4	W2
2120	QC(kN/m)** 1,91			(-0,10,+0,99,+0,00)	25	W3
2120	QC(kN/m)** 1,92			(-0,10,+0,99,+0,00)	26	W4
2121	QC(kN/m) 0,07			(+0,00,-1,00,+0,00)	0	G
2121	QC(kN/m)* 0,65			(+0,00,-1,00,+0,00)	0	G
2121	QC(kN/m)* 0,87			(+0,00,-1,00,+0,00)	1	Q1
2121	QC(kN/m)* 0,87			(+0,00,-1,00,+0,00)	22	S
2121	QC(kN/m)** 1,91			(+0,10,+0,99,-0,00)	3	W1
2121	QC(kN/m)** 1,92			(+0,10,+0,99,-0,00)	4	W2
2121	QC(kN/m)** 0,84			(+0,10,+0,99,-0,00)	25	W3
2121	QC(kN/m)** 1,92			(+0,10,+0,99,-0,00)	26	W4
2122	QC(kN/m) 0,07			(+0,00,-1,00,+0,00)	0	G
2122	QC(kN/m)* 0,65			(+0,00,-1,00,+0,00)	0	G
2122	QC(kN/m)* 0,87			(+0,00,-1,00,+0,00)	1	Q1
2122	QC(kN/m)* 0,87			(+0,00,-1,00,+0,00)	22	S
2122	QC(kN/m)** 0,84			(-0,10,+0,99,+0,00)	3	W1
2122	QC(kN/m)** 1,92			(-0,10,+0,99,+0,00)	4	W2
2122	QC(kN/m)** 1,91			(-0,10,+0,99,+0,00)	25	W3
2122	QC(kN/m)** 1,92			(-0,10,+0,99,+0,00)	26	W4
2123	QC(kN/m) 0,07			(+0,00,-1,00,+0,00)	0	G
2123	QC(kN/m)* 0,65			(+0,00,-1,00,+0,00)	0	G
2123	QC(kN/m)* 0,87			(+0,00,-1,00,+0,00)	1	Q1
2123	QC(kN/m)* 0,87			(+0,00,-1,00,+0,00)	22	S
2123	QC(kN/m)** 1,91			(+0,10,+0,99,-0,00)	3	W1
2123	QC(kN/m)** 1,92			(+0,10,+0,99,-0,00)	4	W2
2123	QC(kN/m)** 0,84			(+0,10,+0,99,-0,00)	25	W3
2123	QC(kN/m)** 1,92			(+0,10,+0,99,-0,00)	26	W4
2124	QC(kN/m) 0,07			(+0,00,-1,00,+0,00)	0	G
2124	QC(kN/m)* 0,65			(+0,00,-1,00,+0,00)	0	G
2124	QC(kN/m)* 0,87			(+0,00,-1,00,+0,00)	1	Q1
2124	QC(kN/m)* 0,87			(+0,00,-1,00,+0,00)	22	S
2124	QC(kN/m)** 0,84			(-0,10,+0,99,+0,00)	3	W1
2124	QC(kN/m)** 1,92			(-0,10,+0,99,+0,00)	4	W2
2124	QC(kN/m)** 1,91			(-0,10,+0,99,+0,00)	25	W3
2124	QC(kN/m)** 1,92			(-0,10,+0,99,+0,00)	26	W4
2125	QC(kN/m) 0,07			(+0,00,-1,00,+0,00)	0	G
2125	QC(kN/m)* 0,65			(+0,00,-1,00,+0,00)	0	G
2125	QC(kN/m)* 0,87			(+0,00,-1,00,+0,00)	1	Q1
2125	QC(kN/m)* 0,87			(+0,00,-1,00,+0,00)	22	S
2125	QC(kN/m)** 1,91			(+0,10,+0,99,-0,00)	3	W1
2125	QC(kN/m)** 1,92			(+0,10,+0,99,-0,00)	4	W2
2125	QC(kN/m)** 0,84			(+0,10,+0,99,-0,00)	25	W3
2125	QC(kN/m)** 1,92			(+0,10,+0,99,-0,00)	26	W4
2126	QC(kN/m) 0,07			(+0,00,-1,00,+0,00)	0	G
2126	QC(kN/m)* 0,65			(+0,00,-1,00,+0,00)	0	G
2126	QC(kN/m)* 0,87			(+0,00,-1,00,+0,00)	1	Q1
2126	QC(kN/m)* 0,87			(+0,00,-1,00,+0,00)	22	S
2126	QC(kN/m)** 0,84			(-0,10,+0,99,+0,00)	3	W1
2126	QC(kN/m)** 1,92			(-0,10,+0,99,+0,00)	4	W2
2126	QC(kN/m)** 1,91			(-0,10,+0,99,+0,00)	25	W3
2126	QC(kN/m)** 1,92			(-0,10,+0,99,+0,00)	26	W4
2127	QC(kN/m) 0,07			(+0,00,-1,00,+0,00)	0	G
2127	QC(kN/m)* 0,65			(+0,00,-1,00,+0,00)	0	G
2127	QC(kN/m)* 0,87			(+0,00,-1,00,+0,00)	1	Q1
2127	QC(kN/m)* 0,87			(+0,00,-1,00,+0,00)	22	S
2127	QC(kN/m)** 1,91			(+0,10,+0,99,-0,00)	3	W1
2127	QC(kN/m)** 1,92			(+0,10,+0,99,-0,00)	4	W2
2127	QC(kN/m)** 0,84			(+0,10,+0,99,-0,00)	25	W3
2127	QC(kN/m)** 1,92			(+0,10,+0,99,-0,00)	26	W4
2128	QC(kN/m) 0,07			(+0,00,-1,00,+0,00)	0	G
2128	QC(kN/m)* 0,65			(+0,00,-1,00,+0,00)	0	G

BARRA	CARGA	A(cm)	L(cm)	Dirección	HIP	Id
2128	QC(kN/m)*	0,87		(+0,00,-1,00,+0,00)	1	Q1
2128	QC(kN/m)*	0,87		(+0,00,-1,00,+0,00)	22	S
2128	QC(kN/m)**	0,84		(-0,10,+0,99,+0,00)	3	W1
2128	QC(kN/m)**	1,92		(-0,10,+0,99,+0,00)	4	W2
2128	QC(kN/m)**	1,91		(-0,10,+0,99,+0,00)	25	W3
2128	QC(kN/m)**	1,92		(-0,10,+0,99,+0,00)	26	W4
2129	QC(kN/m)	0,07		(+0,00,-1,00,+0,00)	0	G
2129	QC(kN/m)*	0,65		(+0,00,-1,00,+0,00)	0	G
2129	QC(kN/m)*	0,87		(+0,00,-1,00,+0,00)	1	Q1
2129	QC(kN/m)*	0,87		(+0,00,-1,00,+0,00)	22	S
2129	QC(kN/m)**	1,91		(+0,10,+0,99,-0,00)	3	W1
2129	QC(kN/m)**	1,92		(+0,10,+0,99,-0,00)	4	W2
2129	QC(kN/m)**	0,84		(+0,10,+0,99,-0,00)	25	W3
2129	QC(kN/m)**	1,92		(+0,10,+0,99,-0,00)	26	W4
2130	QC(kN/m)	0,07		(+0,00,-1,00,+0,00)	0	G
2130	QC(kN/m)*	0,65		(+0,00,-1,00,+0,00)	0	G
2130	QC(kN/m)*	0,87		(+0,00,-1,00,+0,00)	1	Q1
2130	QC(kN/m)*	0,87		(+0,00,-1,00,+0,00)	22	S
2130	QC(kN/m)**	0,84		(-0,10,+0,99,+0,00)	3	W1
2130	QC(kN/m)**	1,92		(-0,10,+0,99,+0,00)	4	W2
2130	QC(kN/m)**	1,91		(-0,10,+0,99,+0,00)	25	W3
2130	QD(kN/m)**	1,92	0	425	26	W4
2130	P(kN)**	1,59	450		26	W4
2131	QC(kN/m)	0,07		(+0,00,-1,00,+0,00)	0	G
2131	QC(kN/m)*	0,65		(+0,00,-1,00,+0,00)	0	G
2131	QC(kN/m)*	0,87		(+0,00,-1,00,+0,00)	1	Q1
2131	QC(kN/m)*	0,87		(+0,00,-1,00,+0,00)	22	S
2131	QC(kN/m)**	1,91		(+0,10,+0,99,-0,00)	3	W1
2131	QC(kN/m)**	1,92		(+0,10,+0,99,-0,00)	4	W2
2131	QC(kN/m)**	0,84		(+0,10,+0,99,-0,00)	25	W3
2131	QD(kN/m)**	1,92	0	425	26	W4
2131	P(kN)**	1,59	450		26	W4
2132	QC(kN/m)	0,07		(+0,00,-1,00,+0,00)	0	G
2132	QC(kN/m)*	0,65		(+0,00,-1,00,+0,00)	0	G
2132	QC(kN/m)*	0,87		(+0,00,-1,00,+0,00)	1	Q1
2132	QC(kN/m)*	0,87		(+0,00,-1,00,+0,00)	22	S
2132	QC(kN/m)**	0,84		(-0,10,+0,99,+0,00)	3	W1
2132	QC(kN/m)**	1,92		(-0,10,+0,99,+0,00)	4	W2
2132	QC(kN/m)**	1,91		(-0,10,+0,99,+0,00)	25	W3
2132	QC(kN/m)**	2,10		(-0,10,+0,99,+0,00)	26	W4
2133	QC(kN/m)	0,07		(+0,00,-1,00,+0,00)	0	G
2133	QC(kN/m)*	0,65		(+0,00,-1,00,+0,00)	0	G
2133	QC(kN/m)*	0,87		(+0,00,-1,00,+0,00)	1	Q1
2133	QC(kN/m)*	0,87		(+0,00,-1,00,+0,00)	22	S
2133	QC(kN/m)**	1,91		(+0,10,+0,99,-0,00)	3	W1
2133	QC(kN/m)**	1,92		(+0,10,+0,99,-0,00)	4	W2
2133	QC(kN/m)**	0,84		(+0,10,+0,99,-0,00)	25	W3
2133	QC(kN/m)**	2,10		(+0,10,+0,99,-0,00)	26	W4
2134	QC(kN/m)	0,07		(+0,00,-1,00,+0,00)	0	G
2134	QC(kN/m)*	0,65		(+0,00,-1,00,+0,00)	0	G
2134	QC(kN/m)*	0,87		(+0,00,-1,00,+0,00)	1	Q1
2134	QC(kN/m)*	0,87		(+0,00,-1,00,+0,00)	22	S
2134	QC(kN/m)**	0,84		(-0,10,+0,99,+0,00)	3	W1
2134	QC(kN/m)**	1,92		(-0,10,+0,99,+0,00)	4	W2
2134	QC(kN/m)**	1,91		(-0,10,+0,99,+0,00)	25	W3
2134	QD(kN/m)**	2,10	0	275	26	W4
2134	QD(kN/m)**	3,62	275	225	26	W4
2135	QC(kN/m)	0,09		(+0,00,-1,00,+0,00)	0	G
2136	QC(kN/m)	0,07		(+0,00,-1,00,+0,00)	0	G
2136	QC(kN/m)*	0,65		(+0,00,-1,00,+0,00)	0	G
2136	QC(kN/m)*	0,87		(+0,00,-1,00,+0,00)	1	Q1
2136	QC(kN/m)*	0,87		(+0,00,-1,00,+0,00)	22	S
2136	QC(kN/m)**	1,91		(+0,10,+0,99,-0,00)	3	W1
2136	QC(kN/m)**	1,92		(+0,10,+0,99,-0,00)	4	W2

BARRA	CARGA	A(cm)	L(cm)	Dirección	HIP	Id
2136	QC(kN/m)**	0,84		(+0,10,+0,99,-0,00)	25	W3
2136	QD(kN/m)**	2,10	0	(+0,10,+0,99,-0,00)	26	W4
2136	QD(kN/m)**	3,62	275	(+0,10,+0,99,-0,00)	26	W4
2137	QC(kN/m)	0,09		(+0,00,-1,00,+0,00)	0	G
2138	QC(kN/m)	0,09		(+0,00,-1,00,+0,00)	0	G
2139	QC(kN/m)	0,09		(+0,00,-1,00,+0,00)	0	G
2140	QC(kN/m)	0,07		(+0,00,-1,00,+0,00)	0	G
2140	QC(kN/m)*	0,65		(+0,00,-1,00,+0,00)	0	G
2140	QC(kN/m)*	0,87		(+0,00,-1,00,+0,00)	1	Q1
2140	QC(kN/m)*	0,87		(+0,00,-1,00,+0,00)	22	S
2140	QC(kN/m)**	0,84		(-0,10,+0,99,+0,00)	3	W1
2140	QC(kN/m)**	1,91		(-0,10,+0,99,+0,00)	25	W3
2140	QC(kN/m)**	1,92		(-0,10,+0,99,+0,00)	26	W4
2140	QD(kN/m)**	3,24	0	(-0,10,+0,99,+0,00)	4	W2
2140	QD(kN/m)**	2,10	225	(-0,10,+0,99,+0,00)	4	W2
2141	QC(kN/m)	0,07		(+0,00,-1,00,+0,00)	0	G
2141	QC(kN/m)*	0,65		(+0,00,-1,00,+0,00)	0	G
2141	QC(kN/m)*	0,87		(+0,00,-1,00,+0,00)	1	Q1
2141	QC(kN/m)*	0,87		(+0,00,-1,00,+0,00)	22	S
2141	QC(kN/m)**	1,91		(+0,10,+0,99,-0,00)	3	W1
2141	QC(kN/m)**	0,84		(+0,10,+0,99,-0,00)	25	W3
2141	QC(kN/m)**	1,92		(+0,10,+0,99,-0,00)	26	W4
2141	QD(kN/m)**	3,24	0	(+0,10,+0,99,-0,00)	4	W2
2141	QD(kN/m)**	2,10	225	(+0,10,+0,99,-0,00)	4	W2
2142	QC(kN/m)	0,07		(+0,00,-1,00,+0,00)	0	G
2142	QC(kN/m)*	0,65		(+0,00,-1,00,+0,00)	0	G
2142	QC(kN/m)*	0,87		(+0,00,-1,00,+0,00)	1	Q1
2142	QC(kN/m)*	0,87		(+0,00,-1,00,+0,00)	22	S
2142	QC(kN/m)**	0,84		(-0,10,+0,99,+0,00)	3	W1
2142	QC(kN/m)**	2,10		(-0,10,+0,99,+0,00)	4	W2
2142	QC(kN/m)**	1,91		(-0,10,+0,99,+0,00)	25	W3
2142	QC(kN/m)**	1,92		(-0,10,+0,99,+0,00)	26	W4
2143	QC(kN/m)	0,07		(+0,00,-1,00,+0,00)	0	G
2143	QC(kN/m)*	0,65		(+0,00,-1,00,+0,00)	0	G
2143	QC(kN/m)*	0,87		(+0,00,-1,00,+0,00)	1	Q1
2143	QC(kN/m)*	0,87		(+0,00,-1,00,+0,00)	22	S
2143	QC(kN/m)**	1,91		(+0,10,+0,99,-0,00)	3	W1
2143	QC(kN/m)**	2,10		(+0,10,+0,99,-0,00)	4	W2
2143	QC(kN/m)**	0,84		(+0,10,+0,99,-0,00)	25	W3
2143	QC(kN/m)**	1,92		(+0,10,+0,99,-0,00)	26	W4
2144	QC(kN/m)	0,07		(+0,00,-1,00,+0,00)	0	G
2144	QC(kN/m)*	0,65		(+0,00,-1,00,+0,00)	0	G
2144	QC(kN/m)*	0,87		(+0,00,-1,00,+0,00)	1	Q1
2144	QC(kN/m)*	0,87		(+0,00,-1,00,+0,00)	22	S
2144	QC(kN/m)**	0,84		(-0,10,+0,99,+0,00)	3	W1
2144	QC(kN/m)**	1,91		(-0,10,+0,99,+0,00)	25	W3
2144	QC(kN/m)**	1,92		(-0,10,+0,99,+0,00)	26	W4
2144	QD(kN/m)**	1,92	75	(-0,10,+0,99,+0,00)	4	W2
2144	P(kN)**	1,05	0	(-0,10,+0,99,+0,00)	4	W2
2144	P(kN)**	1,59	50	(-0,10,+0,99,+0,00)	4	W2
2145	QC(kN/m)	0,07		(+0,00,-1,00,+0,00)	0	G
2145	QC(kN/m)*	0,65		(+0,00,-1,00,+0,00)	0	G
2145	QC(kN/m)*	0,87		(+0,00,-1,00,+0,00)	1	Q1
2145	QC(kN/m)*	0,87		(+0,00,-1,00,+0,00)	22	S
2145	QC(kN/m)**	1,91		(+0,10,+0,99,-0,00)	3	W1
2145	QC(kN/m)**	0,84		(+0,10,+0,99,-0,00)	25	W3
2145	QC(kN/m)**	1,92		(+0,10,+0,99,-0,00)	26	W4
2145	QD(kN/m)**	1,92	75	(+0,10,+0,99,-0,00)	4	W2
2145	P(kN)**	1,05	0	(+0,10,+0,99,-0,00)	4	W2
2145	P(kN)**	1,59	50	(+0,10,+0,99,-0,00)	4	W2
2146	QC(kN/m)	0,07		(+0,00,-1,00,+0,00)	0	G
2146	QC(kN/m)*	0,65		(+0,00,-1,00,+0,00)	0	G
2146	QC(kN/m)*	0,87		(+0,00,-1,00,+0,00)	1	Q1
2146	QC(kN/m)*	0,87		(+0,00,-1,00,+0,00)	22	S

BARRA	CARGA	A(cm)	L(cm)	Dirección	HIP	Id
2146	QC(kN/m)** 0,84			(-0,10,+0,99,+0,00)	3	W1
2146	QC(kN/m)** 1,92			(-0,10,+0,99,+0,00)	4	W2
2146	QC(kN/m)** 1,91			(-0,10,+0,99,+0,00)	25	W3
2146	QC(kN/m)** 1,92			(-0,10,+0,99,+0,00)	26	W4
2147	QC(kN/m) 0,07			(+0,00,-1,00,+0,00)	0	G
2147	QC(kN/m)* 0,65			(+0,00,-1,00,+0,00)	0	G
2147	QC(kN/m)* 0,87			(+0,00,-1,00,+0,00)	1	Q1
2147	QC(kN/m)* 0,87			(+0,00,-1,00,+0,00)	22	S
2147	QC(kN/m)** 1,91			(+0,10,+0,99,-0,00)	3	W1
2147	QC(kN/m)** 1,92			(+0,10,+0,99,-0,00)	4	W2
2147	QC(kN/m)** 0,84			(+0,10,+0,99,-0,00)	25	W3
2147	QC(kN/m)** 1,92			(+0,10,+0,99,-0,00)	26	W4
2148	QC(kN/m) 0,07			(+0,00,-1,00,+0,00)	0	G
2148	QC(kN/m)* 0,65			(+0,00,-1,00,+0,00)	0	G
2148	QC(kN/m)* 0,87			(+0,00,-1,00,+0,00)	1	Q1
2148	QC(kN/m)* 0,87			(+0,00,-1,00,+0,00)	22	S
2148	QC(kN/m)** 0,84			(-0,10,+0,99,+0,00)	3	W1
2148	QC(kN/m)** 1,92			(-0,10,+0,99,+0,00)	4	W2
2148	QC(kN/m)** 1,91			(-0,10,+0,99,+0,00)	25	W3
2148	QC(kN/m)** 1,92			(-0,10,+0,99,+0,00)	26	W4
2149	QC(kN/m) 0,07			(+0,00,-1,00,+0,00)	0	G
2149	QC(kN/m)* 0,65			(+0,00,-1,00,+0,00)	0	G
2149	QC(kN/m)* 0,87			(+0,00,-1,00,+0,00)	1	Q1
2149	QC(kN/m)* 0,87			(+0,00,-1,00,+0,00)	22	S
2149	QC(kN/m)** 1,91			(+0,10,+0,99,-0,00)	3	W1
2149	QC(kN/m)** 1,92			(+0,10,+0,99,-0,00)	4	W2
2149	QC(kN/m)** 0,84			(+0,10,+0,99,-0,00)	25	W3
2149	QC(kN/m)** 1,92			(+0,10,+0,99,-0,00)	26	W4
2150	QC(kN/m) 0,07			(+0,00,-1,00,+0,00)	0	G
2150	QC(kN/m)* 0,65			(+0,00,-1,00,+0,00)	0	G
2150	QC(kN/m)* 0,87			(+0,00,-1,00,+0,00)	1	Q1
2150	QC(kN/m)* 0,87			(+0,00,-1,00,+0,00)	22	S
2150	QC(kN/m)** 0,84			(-0,10,+0,99,+0,00)	3	W1
2150	QC(kN/m)** 1,92			(-0,10,+0,99,+0,00)	4	W2
2150	QC(kN/m)** 1,91			(-0,10,+0,99,+0,00)	25	W3
2150	QC(kN/m)** 1,92			(-0,10,+0,99,+0,00)	26	W4
2151	QC(kN/m) 0,07			(+0,00,-1,00,+0,00)	0	G
2151	QC(kN/m)* 0,65			(+0,00,-1,00,+0,00)	0	G
2151	QC(kN/m)* 0,87			(+0,00,-1,00,+0,00)	1	Q1
2151	QC(kN/m)* 0,87			(+0,00,-1,00,+0,00)	22	S
2151	QC(kN/m)** 1,91			(+0,10,+0,99,-0,00)	3	W1
2151	QC(kN/m)** 1,92			(+0,10,+0,99,-0,00)	4	W2
2151	QC(kN/m)** 0,84			(+0,10,+0,99,-0,00)	25	W3
2151	QC(kN/m)** 1,92			(+0,10,+0,99,-0,00)	26	W4
2152	QC(kN/m) 0,07			(+0,00,-1,00,+0,00)	0	G
2152	QC(kN/m)* 0,65			(+0,00,-1,00,+0,00)	0	G
2152	QC(kN/m)* 0,87			(+0,00,-1,00,+0,00)	1	Q1
2152	QC(kN/m)* 0,87			(+0,00,-1,00,+0,00)	22	S
2152	QC(kN/m)** 0,84			(-0,10,+0,99,+0,00)	3	W1
2152	QC(kN/m)** 1,92			(-0,10,+0,99,+0,00)	4	W2
2152	QC(kN/m)** 1,91			(-0,10,+0,99,+0,00)	25	W3
2152	QC(kN/m)** 1,92			(-0,10,+0,99,+0,00)	26	W4
2153	QC(kN/m) 0,07			(+0,00,-1,00,+0,00)	0	G
2153	QC(kN/m)* 0,65			(+0,00,-1,00,+0,00)	0	G
2153	QC(kN/m)* 0,87			(+0,00,-1,00,+0,00)	1	Q1
2153	QC(kN/m)* 0,87			(+0,00,-1,00,+0,00)	22	S
2153	QC(kN/m)** 1,91			(+0,10,+0,99,-0,00)	3	W1
2153	QC(kN/m)** 1,92			(+0,10,+0,99,-0,00)	4	W2
2153	QC(kN/m)** 0,84			(+0,10,+0,99,-0,00)	25	W3
2153	QC(kN/m)** 1,92			(+0,10,+0,99,-0,00)	26	W4
2154	QC(kN/m) 0,07			(+0,00,-1,00,+0,00)	0	G
2154	QC(kN/m)* 0,65			(+0,00,-1,00,+0,00)	0	G
2154	QC(kN/m)* 0,87			(+0,00,-1,00,+0,00)	1	Q1
2154	QC(kN/m)* 0,87			(+0,00,-1,00,+0,00)	22	S

BARRA	CARGA	A(cm)	L(cm)	Dirección	HIP	Id
2154	QC(kN/m)** 0,84			(-0,10,+0,99,+0,00)	3	W1
2154	QC(kN/m)** 1,92			(-0,10,+0,99,+0,00)	4	W2
2154	QC(kN/m)** 1,91			(-0,10,+0,99,+0,00)	25	W3
2154	QC(kN/m)** 1,92			(-0,10,+0,99,+0,00)	26	W4
2155	QC(kN/m) 0,07			(+0,00,-1,00,+0,00)	0	G
2155	QC(kN/m)* 0,65			(+0,00,-1,00,+0,00)	0	G
2155	QC(kN/m)* 0,87			(+0,00,-1,00,+0,00)	1	Q1
2155	QC(kN/m)* 0,87			(+0,00,-1,00,+0,00)	22	S
2155	QC(kN/m)** 1,91			(+0,10,+0,99,-0,00)	3	W1
2155	QC(kN/m)** 1,92			(+0,10,+0,99,-0,00)	4	W2
2155	QC(kN/m)** 0,84			(+0,10,+0,99,-0,00)	25	W3
2155	QC(kN/m)** 1,92			(+0,10,+0,99,-0,00)	26	W4
2156	QC(kN/m) 0,07			(+0,00,-1,00,+0,00)	0	G
2156	QC(kN/m)* 0,65			(+0,00,-1,00,+0,00)	0	G
2156	QC(kN/m)* 0,87			(+0,00,-1,00,+0,00)	1	Q1
2156	QC(kN/m)* 0,87			(+0,00,-1,00,+0,00)	22	S
2156	QC(kN/m)** 0,84			(-0,10,+0,99,+0,00)	3	W1
2156	QC(kN/m)** 1,92			(-0,10,+0,99,+0,00)	4	W2
2156	QC(kN/m)** 1,91			(-0,10,+0,99,+0,00)	25	W3
2156	QC(kN/m)** 1,92			(-0,10,+0,99,+0,00)	26	W4
2157	QC(kN/m) 0,07			(+0,00,-1,00,+0,00)	0	G
2157	QC(kN/m)* 0,65			(+0,00,-1,00,+0,00)	0	G
2157	QC(kN/m)* 0,87			(+0,00,-1,00,+0,00)	1	Q1
2157	QC(kN/m)* 0,87			(+0,00,-1,00,+0,00)	22	S
2157	QC(kN/m)** 1,91			(+0,10,+0,99,-0,00)	3	W1
2157	QC(kN/m)** 1,92			(+0,10,+0,99,-0,00)	4	W2
2157	QC(kN/m)** 0,84			(+0,10,+0,99,-0,00)	25	W3
2157	QC(kN/m)** 1,92			(+0,10,+0,99,-0,00)	26	W4
2158	QC(kN/m) 0,07			(+0,00,-1,00,+0,00)	0	G
2158	QC(kN/m)* 0,65			(+0,00,-1,00,+0,00)	0	G
2158	QC(kN/m)* 0,87			(+0,00,-1,00,+0,00)	1	Q1
2158	QC(kN/m)* 0,87			(+0,00,-1,00,+0,00)	22	S
2158	QC(kN/m)** 0,84			(-0,10,+0,99,+0,00)	3	W1
2158	QC(kN/m)** 1,92			(-0,10,+0,99,+0,00)	4	W2
2158	QC(kN/m)** 1,91			(-0,10,+0,99,+0,00)	25	W3
2158	QC(kN/m)** 1,92			(-0,10,+0,99,+0,00)	26	W4
2159	QC(kN/m) 0,07			(+0,00,-1,00,+0,00)	0	G
2159	QC(kN/m)* 0,65			(+0,00,-1,00,+0,00)	0	G
2159	QC(kN/m)* 0,87			(+0,00,-1,00,+0,00)	1	Q1
2159	QC(kN/m)* 0,87			(+0,00,-1,00,+0,00)	22	S
2159	QC(kN/m)** 1,91			(+0,10,+0,99,-0,00)	3	W1
2159	QC(kN/m)** 1,92			(+0,10,+0,99,-0,00)	4	W2
2159	QC(kN/m)** 0,84			(+0,10,+0,99,-0,00)	25	W3
2159	QC(kN/m)** 1,92			(+0,10,+0,99,-0,00)	26	W4
2160	QC(kN/m) 0,07			(+0,00,-1,00,+0,00)	0	G
2160	QC(kN/m)* 0,65			(+0,00,-1,00,+0,00)	0	G
2160	QC(kN/m)* 0,87			(+0,00,-1,00,+0,00)	1	Q1
2160	QC(kN/m)* 0,87			(+0,00,-1,00,+0,00)	22	S
2160	QC(kN/m)** 0,84			(-0,10,+0,99,+0,00)	3	W1
2160	QC(kN/m)** 1,92			(-0,10,+0,99,+0,00)	4	W2
2160	QC(kN/m)** 1,91			(-0,10,+0,99,+0,00)	25	W3
2160	QC(kN/m)** 1,92			(-0,10,+0,99,+0,00)	26	W4
2161	QC(kN/m) 0,07			(+0,00,-1,00,+0,00)	0	G
2161	QC(kN/m)* 0,65			(+0,00,-1,00,+0,00)	0	G
2161	QC(kN/m)* 0,87			(+0,00,-1,00,+0,00)	1	Q1
2161	QC(kN/m)* 0,87			(+0,00,-1,00,+0,00)	22	S
2161	QC(kN/m)** 1,91			(+0,10,+0,99,-0,00)	3	W1
2161	QC(kN/m)** 1,92			(+0,10,+0,99,-0,00)	4	W2
2161	QC(kN/m)** 0,84			(+0,10,+0,99,-0,00)	25	W3
2161	QC(kN/m)** 1,92			(+0,10,+0,99,-0,00)	26	W4
2162	QC(kN/m) 0,07			(+0,00,-1,00,+0,00)	0	G
2162	QC(kN/m)* 0,65			(+0,00,-1,00,+0,00)	0	G
2162	QC(kN/m)* 0,87			(+0,00,-1,00,+0,00)	1	Q1
2162	QC(kN/m)* 0,87			(+0,00,-1,00,+0,00)	22	S

BARRA	CARGA	A(cm)	L(cm)	Dirección	HIP	Id
2162	QC(kN/m)** 0,84			(-0,10,+0,99,+0,00)	3	W1
2162	QC(kN/m)** 1,92			(-0,10,+0,99,+0,00)	4	W2
2162	QC(kN/m)** 1,91			(-0,10,+0,99,+0,00)	25	W3
2162	QC(kN/m)** 1,92			(-0,10,+0,99,+0,00)	26	W4
2163	QC(kN/m) 0,07			(+0,00,-1,00,+0,00)	0	G
2163	QC(kN/m)* 0,65			(+0,00,-1,00,+0,00)	0	G
2163	QC(kN/m)* 0,87			(+0,00,-1,00,+0,00)	1	Q1
2163	QC(kN/m)* 0,87			(+0,00,-1,00,+0,00)	22	S
2163	QC(kN/m)** 1,91			(+0,10,+0,99,-0,00)	3	W1
2163	QC(kN/m)** 1,92			(+0,10,+0,99,-0,00)	4	W2
2163	QC(kN/m)** 0,84			(+0,10,+0,99,-0,00)	25	W3
2163	QC(kN/m)** 1,92			(+0,10,+0,99,-0,00)	26	W4
2164	QC(kN/m) 0,07			(+0,00,-1,00,+0,00)	0	G
2164	QC(kN/m)* 0,65			(+0,00,-1,00,+0,00)	0	G
2164	QC(kN/m)* 0,87			(+0,00,-1,00,+0,00)	1	Q1
2164	QC(kN/m)* 0,87			(+0,00,-1,00,+0,00)	22	S
2164	QC(kN/m)** 0,84			(-0,10,+0,99,+0,00)	3	W1
2164	QC(kN/m)** 1,92			(-0,10,+0,99,+0,00)	4	W2
2164	QC(kN/m)** 1,91			(-0,10,+0,99,+0,00)	25	W3
2164	QC(kN/m)** 1,92			(-0,10,+0,99,+0,00)	26	W4
2165	QC(kN/m) 0,07			(+0,00,-1,00,+0,00)	0	G
2165	QC(kN/m)* 0,65			(+0,00,-1,00,+0,00)	0	G
2165	QC(kN/m)* 0,87			(+0,00,-1,00,+0,00)	1	Q1
2165	QC(kN/m)* 0,87			(+0,00,-1,00,+0,00)	22	S
2165	QC(kN/m)** 1,91			(+0,10,+0,99,-0,00)	3	W1
2165	QC(kN/m)** 1,92			(+0,10,+0,99,-0,00)	4	W2
2165	QC(kN/m)** 0,84			(+0,10,+0,99,-0,00)	25	W3
2165	QC(kN/m)** 1,92			(+0,10,+0,99,-0,00)	26	W4
2166	QC(kN/m) 0,07			(+0,00,-1,00,+0,00)	0	G
2166	QC(kN/m)* 0,65			(+0,00,-1,00,+0,00)	0	G
2166	QC(kN/m)* 0,87			(+0,00,-1,00,+0,00)	1	Q1
2166	QC(kN/m)* 0,87			(+0,00,-1,00,+0,00)	22	S
2166	QC(kN/m)** 0,84			(-0,10,+0,99,+0,00)	3	W1
2166	QC(kN/m)** 1,92			(-0,10,+0,99,+0,00)	4	W2
2166	QC(kN/m)** 1,91			(-0,10,+0,99,+0,00)	25	W3
2166	QC(kN/m)** 1,92			(-0,10,+0,99,+0,00)	26	W4
2167	QC(kN/m) 0,07			(+0,00,-1,00,+0,00)	0	G
2167	QC(kN/m)* 0,65			(+0,00,-1,00,+0,00)	0	G
2167	QC(kN/m)* 0,87			(+0,00,-1,00,+0,00)	1	Q1
2167	QC(kN/m)* 0,87			(+0,00,-1,00,+0,00)	22	S
2167	QC(kN/m)** 1,91			(+0,10,+0,99,-0,00)	3	W1
2167	QC(kN/m)** 1,92			(+0,10,+0,99,-0,00)	4	W2
2167	QC(kN/m)** 0,84			(+0,10,+0,99,-0,00)	25	W3
2167	QC(kN/m)** 1,92			(+0,10,+0,99,-0,00)	26	W4
2168	QC(kN/m) 0,07			(+0,00,-1,00,+0,00)	0	G
2168	QC(kN/m)* 0,65			(+0,00,-1,00,+0,00)	0	G
2168	QC(kN/m)* 0,87			(+0,00,-1,00,+0,00)	1	Q1
2168	QC(kN/m)* 0,87			(+0,00,-1,00,+0,00)	22	S
2168	QC(kN/m)** 0,84			(-0,10,+0,99,+0,00)	3	W1
2168	QC(kN/m)** 1,92			(-0,10,+0,99,+0,00)	4	W2
2168	QC(kN/m)** 1,91			(-0,10,+0,99,+0,00)	25	W3
2168	QC(kN/m)** 1,92			(-0,10,+0,99,+0,00)	26	W4
2169	QC(kN/m) 0,07			(+0,00,-1,00,+0,00)	0	G
2169	QC(kN/m)* 0,65			(+0,00,-1,00,+0,00)	0	G
2169	QC(kN/m)* 0,87			(+0,00,-1,00,+0,00)	1	Q1
2169	QC(kN/m)* 0,87			(+0,00,-1,00,+0,00)	22	S
2169	QC(kN/m)** 1,91			(+0,10,+0,99,-0,00)	3	W1
2169	QC(kN/m)** 1,92			(+0,10,+0,99,-0,00)	4	W2
2169	QC(kN/m)** 0,84			(+0,10,+0,99,-0,00)	25	W3
2169	QC(kN/m)** 1,92			(+0,10,+0,99,-0,00)	26	W4
2170	QC(kN/m) 0,07			(+0,00,-1,00,+0,00)	0	G
2170	QC(kN/m)* 0,65			(+0,00,-1,00,+0,00)	0	G
2170	QC(kN/m)* 0,87			(+0,00,-1,00,+0,00)	1	Q1
2170	QC(kN/m)* 0,87			(+0,00,-1,00,+0,00)	22	S

BARRA	CARGA	A(cm)	L(cm)	Dirección	HIP	Id
2170	QC(kN/m)** 0,84			(-0,10,+0,99,+0,00)	3	W1
2170	QC(kN/m)** 1,92			(-0,10,+0,99,+0,00)	4	W2
2170	QC(kN/m)** 1,91			(-0,10,+0,99,+0,00)	25	W3
2170	QC(kN/m)** 1,92			(-0,10,+0,99,+0,00)	26	W4
2171	QC(kN/m) 0,07			(+0,00,-1,00,+0,00)	0	G
2171	QC(kN/m)* 0,65			(+0,00,-1,00,+0,00)	0	G
2171	QC(kN/m)* 0,87			(+0,00,-1,00,+0,00)	1	Q1
2171	QC(kN/m)* 0,87			(+0,00,-1,00,+0,00)	22	S
2171	QC(kN/m)** 1,91			(+0,10,+0,99,-0,00)	3	W1
2171	QC(kN/m)** 1,92			(+0,10,+0,99,-0,00)	4	W2
2171	QC(kN/m)** 0,84			(+0,10,+0,99,-0,00)	25	W3
2171	QC(kN/m)** 1,92			(+0,10,+0,99,-0,00)	26	W4
2172	QC(kN/m) 0,07			(+0,00,-1,00,+0,00)	0	G
2172	QC(kN/m)* 0,65			(+0,00,-1,00,+0,00)	0	G
2172	QC(kN/m)* 0,87			(+0,00,-1,00,+0,00)	1	Q1
2172	QC(kN/m)* 0,87			(+0,00,-1,00,+0,00)	22	S
2172	QC(kN/m)** 0,84			(-0,10,+0,99,+0,00)	3	W1
2172	QC(kN/m)** 1,92			(-0,10,+0,99,+0,00)	4	W2
2172	QC(kN/m)** 1,91			(-0,10,+0,99,+0,00)	25	W3
2172	QC(kN/m)** 1,92			(-0,10,+0,99,+0,00)	26	W4
2173	QC(kN/m) 0,07			(+0,00,-1,00,+0,00)	0	G
2173	QC(kN/m)* 0,65			(+0,00,-1,00,+0,00)	0	G
2173	QC(kN/m)* 0,87			(+0,00,-1,00,+0,00)	1	Q1
2173	QC(kN/m)* 0,87			(+0,00,-1,00,+0,00)	22	S
2173	QC(kN/m)** 1,91			(+0,10,+0,99,-0,00)	3	W1
2173	QC(kN/m)** 1,92			(+0,10,+0,99,-0,00)	4	W2
2173	QC(kN/m)** 0,84			(+0,10,+0,99,-0,00)	25	W3
2173	QC(kN/m)** 1,92			(+0,10,+0,99,-0,00)	26	W4
2174	QC(kN/m) 0,07			(+0,00,-1,00,+0,00)	0	G
2174	QC(kN/m)* 0,65			(+0,00,-1,00,+0,00)	0	G
2174	QC(kN/m)* 0,87			(+0,00,-1,00,+0,00)	1	Q1
2174	QC(kN/m)* 0,87			(+0,00,-1,00,+0,00)	22	S
2174	QC(kN/m)** 0,84			(-0,10,+0,99,+0,00)	3	W1
2174	QC(kN/m)** 1,92			(-0,10,+0,99,+0,00)	4	W2
2174	QC(kN/m)** 1,91			(-0,10,+0,99,+0,00)	25	W3
2174	QC(kN/m)** 1,92			(-0,10,+0,99,+0,00)	26	W4
2175	QC(kN/m) 0,07			(+0,00,-1,00,+0,00)	0	G
2175	QC(kN/m)* 0,65			(+0,00,-1,00,+0,00)	0	G
2175	QC(kN/m)* 0,87			(+0,00,-1,00,+0,00)	1	Q1
2175	QC(kN/m)* 0,87			(+0,00,-1,00,+0,00)	22	S
2175	QC(kN/m)** 1,91			(+0,10,+0,99,-0,00)	3	W1
2175	QC(kN/m)** 1,92			(+0,10,+0,99,-0,00)	4	W2
2175	QC(kN/m)** 0,84			(+0,10,+0,99,-0,00)	25	W3
2175	QC(kN/m)** 1,92			(+0,10,+0,99,-0,00)	26	W4
2176	QC(kN/m) 0,07			(+0,00,-1,00,+0,00)	0	G
2176	QC(kN/m)* 0,65			(+0,00,-1,00,+0,00)	0	G
2176	QC(kN/m)* 0,87			(+0,00,-1,00,+0,00)	1	Q1
2176	QC(kN/m)* 0,87			(+0,00,-1,00,+0,00)	22	S
2176	QC(kN/m)** 0,84			(-0,10,+0,99,+0,00)	3	W1
2176	QC(kN/m)** 1,92			(-0,10,+0,99,+0,00)	4	W2
2176	QC(kN/m)** 1,91			(-0,10,+0,99,+0,00)	25	W3
2176	QC(kN/m)** 1,92			(-0,10,+0,99,+0,00)	26	W4
2177	QC(kN/m) 0,07			(+0,00,-1,00,+0,00)	0	G
2177	QC(kN/m)* 0,65			(+0,00,-1,00,+0,00)	0	G
2177	QC(kN/m)* 0,87			(+0,00,-1,00,+0,00)	1	Q1
2177	QC(kN/m)* 0,87			(+0,00,-1,00,+0,00)	22	S
2177	QC(kN/m)** 1,91			(+0,10,+0,99,-0,00)	3	W1
2177	QC(kN/m)** 1,92			(+0,10,+0,99,-0,00)	4	W2
2177	QC(kN/m)** 0,84			(+0,10,+0,99,-0,00)	25	W3
2177	QC(kN/m)** 1,92			(+0,10,+0,99,-0,00)	26	W4
2178	QC(kN/m) 0,07			(+0,00,-1,00,+0,00)	0	G
2178	QC(kN/m)* 0,65			(+0,00,-1,00,+0,00)	0	G
2178	QC(kN/m)* 0,87			(+0,00,-1,00,+0,00)	1	Q1
2178	QC(kN/m)* 0,87			(+0,00,-1,00,+0,00)	22	S

BARRA	CARGA	A(cm)	L(cm)	Dirección	HIP	Id
2178	QC(kN/m)** 0,84			(-0,10,+0,99,+0,00)	3	W1
2178	QC(kN/m)** 1,92			(-0,10,+0,99,+0,00)	4	W2
2178	QC(kN/m)** 1,91			(-0,10,+0,99,+0,00)	25	W3
2178	QC(kN/m)** 1,92			(-0,10,+0,99,+0,00)	26	W4
2179	QC(kN/m) 0,07			(+0,00,-1,00,+0,00)	0	G
2179	QC(kN/m)* 0,65			(+0,00,-1,00,+0,00)	0	G
2179	QC(kN/m)* 0,87			(+0,00,-1,00,+0,00)	1	Q1
2179	QC(kN/m)* 0,87			(+0,00,-1,00,+0,00)	22	S
2179	QC(kN/m)** 1,91			(+0,10,+0,99,-0,00)	3	W1
2179	QC(kN/m)** 1,92			(+0,10,+0,99,-0,00)	4	W2
2179	QC(kN/m)** 0,84			(+0,10,+0,99,-0,00)	25	W3
2179	QC(kN/m)** 1,92			(+0,10,+0,99,-0,00)	26	W4
2180	QC(kN/m) 0,07			(+0,00,-1,00,+0,00)	0	G
2180	QC(kN/m)* 0,65			(+0,00,-1,00,+0,00)	0	G
2180	QC(kN/m)* 0,87			(+0,00,-1,00,+0,00)	1	Q1
2180	QC(kN/m)* 0,87			(+0,00,-1,00,+0,00)	22	S
2180	QC(kN/m)** 0,84			(-0,10,+0,99,+0,00)	3	W1
2180	QC(kN/m)** 1,92			(-0,10,+0,99,+0,00)	4	W2
2180	QC(kN/m)** 1,91			(-0,10,+0,99,+0,00)	25	W3
2180	QC(kN/m)** 1,92			(-0,10,+0,99,+0,00)	26	W4
2181	QC(kN/m) 0,07			(+0,00,-1,00,+0,00)	0	G
2181	QC(kN/m)* 0,65			(+0,00,-1,00,+0,00)	0	G
2181	QC(kN/m)* 0,87			(+0,00,-1,00,+0,00)	1	Q1
2181	QC(kN/m)* 0,87			(+0,00,-1,00,+0,00)	22	S
2181	QC(kN/m)** 1,91			(+0,10,+0,99,-0,00)	3	W1
2181	QC(kN/m)** 1,92			(+0,10,+0,99,-0,00)	4	W2
2181	QC(kN/m)** 0,84			(+0,10,+0,99,-0,00)	25	W3
2181	QC(kN/m)** 1,92			(+0,10,+0,99,-0,00)	26	W4
2182	QC(kN/m) 0,07			(+0,00,-1,00,+0,00)	0	G
2182	QC(kN/m)* 0,65			(+0,00,-1,00,+0,00)	0	G
2182	QC(kN/m)* 0,87			(+0,00,-1,00,+0,00)	1	Q1
2182	QC(kN/m)* 0,87			(+0,00,-1,00,+0,00)	22	S
2182	QC(kN/m)** 0,84			(-0,10,+0,99,+0,00)	3	W1
2182	QC(kN/m)** 1,92			(-0,10,+0,99,+0,00)	4	W2
2182	QC(kN/m)** 1,91			(-0,10,+0,99,+0,00)	25	W3
2182	QC(kN/m)** 1,92			(-0,10,+0,99,+0,00)	26	W4
2182	QD(kN/m)** 1,92	0	425	(-0,10,+0,99,+0,00)	26	W4
2182	P(kN)** 1,59	450		(-0,10,+0,99,+0,00)	26	W4
2183	QC(kN/m) 0,07			(+0,00,-1,00,+0,00)	0	G
2183	QC(kN/m)* 0,65			(+0,00,-1,00,+0,00)	0	G
2183	QC(kN/m)* 0,87			(+0,00,-1,00,+0,00)	1	Q1
2183	QC(kN/m)* 0,87			(+0,00,-1,00,+0,00)	22	S
2183	QC(kN/m)** 1,91			(+0,10,+0,99,-0,00)	3	W1
2183	QC(kN/m)** 1,92			(+0,10,+0,99,-0,00)	4	W2
2183	QC(kN/m)** 0,84			(+0,10,+0,99,-0,00)	25	W3
2183	QD(kN/m)** 1,92	0	425	(+0,10,+0,99,-0,00)	26	W4
2183	P(kN)** 1,59	450		(+0,10,+0,99,-0,00)	26	W4
2184	QC(kN/m) 0,07			(+0,00,-1,00,+0,00)	0	G
2184	QC(kN/m)* 0,65			(+0,00,-1,00,+0,00)	0	G
2184	QC(kN/m)* 0,87			(+0,00,-1,00,+0,00)	1	Q1
2184	QC(kN/m)* 0,87			(+0,00,-1,00,+0,00)	22	S
2184	QC(kN/m)** 0,84			(-0,10,+0,99,+0,00)	3	W1
2184	QC(kN/m)** 1,92			(-0,10,+0,99,+0,00)	4	W2
2184	QC(kN/m)** 1,91			(-0,10,+0,99,+0,00)	25	W3
2184	QC(kN/m)** 2,10			(-0,10,+0,99,+0,00)	26	W4
2185	QC(kN/m) 0,07			(+0,00,-1,00,+0,00)	0	G
2185	QC(kN/m)* 0,65			(+0,00,-1,00,+0,00)	0	G
2185	QC(kN/m)* 0,87			(+0,00,-1,00,+0,00)	1	Q1
2185	QC(kN/m)* 0,87			(+0,00,-1,00,+0,00)	22	S
2185	QC(kN/m)** 1,91			(+0,10,+0,99,-0,00)	3	W1
2185	QC(kN/m)** 1,92			(+0,10,+0,99,-0,00)	4	W2
2185	QC(kN/m)** 0,84			(+0,10,+0,99,-0,00)	25	W3
2185	QC(kN/m)** 2,10			(+0,10,+0,99,-0,00)	26	W4
2186	QC(kN/m) 0,07			(+0,00,-1,00,+0,00)	0	G
2186	QC(kN/m)* 0,65			(+0,00,-1,00,+0,00)	0	G

BARRA	CARGA	A(cm)	L(cm)	Dirección	HIP	Id
2186	QC(kN/m)*	0,87		(+0,00,-1,00,+0,00)	1	Q1
2186	QC(kN/m)*	0,87		(+0,00,-1,00,+0,00)	22	S
2186	QC(kN/m)**	0,84		(-0,10,+0,99,+0,00)	3	W1
2186	QC(kN/m)**	1,92		(-0,10,+0,99,+0,00)	4	W2
2186	QC(kN/m)**	1,91		(-0,10,+0,99,+0,00)	25	W3
2186	QD(kN/m)**	2,10	0	275	26	W4
2186	QD(kN/m)**	3,24	275	225	26	W4
2187	QC(kN/m)	0,07		(+0,00,-1,00,+0,00)	0	G
2187	QC(kN/m)*	0,65		(+0,00,-1,00,+0,00)	0	G
2187	QC(kN/m)*	0,87		(+0,00,-1,00,+0,00)	1	Q1
2187	QC(kN/m)*	0,87		(+0,00,-1,00,+0,00)	22	S
2187	QC(kN/m)**	1,91		(+0,10,+0,99,-0,00)	3	W1
2187	QC(kN/m)**	1,92		(+0,10,+0,99,-0,00)	4	W2
2187	QC(kN/m)**	0,84		(+0,10,+0,99,-0,00)	25	W3
2187	QD(kN/m)**	2,10	0	275	26	W4
2187	QD(kN/m)**	3,24	275	225	26	W4
2188	QC(kN/m)	0,07		(+0,00,-1,00,+0,00)	0	G
2188	QC(kN/m)*	0,65		(+0,00,-1,00,+0,00)	0	G
2188	QC(kN/m)*	0,87		(+0,00,-1,00,+0,00)	1	Q1
2188	QC(kN/m)*	0,87		(+0,00,-1,00,+0,00)	22	S
2188	QC(kN/m)**	0,84		(-0,10,+0,99,+0,00)	3	W1
2188	QC(kN/m)**	1,91		(-0,10,+0,99,+0,00)	25	W3
2188	QC(kN/m)**	1,92		(-0,10,+0,99,+0,00)	26	W4
2188	QD(kN/m)**	3,19	0	225	4	W2
2188	QD(kN/m)**	2,10	225	275	4	W2
2189	QC(kN/m)	0,09		(+0,00,-1,00,+0,00)	0	G
2190	QC(kN/m)	0,07		(+0,00,-1,00,+0,00)	0	G
2190	QC(kN/m)*	0,65		(+0,00,-1,00,+0,00)	0	G
2190	QC(kN/m)*	0,87		(+0,00,-1,00,+0,00)	1	Q1
2190	QC(kN/m)*	0,87		(+0,00,-1,00,+0,00)	22	S
2190	QC(kN/m)**	1,91		(+0,10,+0,99,-0,00)	3	W1
2190	QC(kN/m)**	0,84		(+0,10,+0,99,-0,00)	25	W3
2190	QC(kN/m)**	1,92		(+0,10,+0,99,-0,00)	26	W4
2190	QD(kN/m)**	3,19	0	225	4	W2
2190	QD(kN/m)**	2,10	225	275	4	W2
2191	QC(kN/m)	0,09		(+0,00,-1,00,+0,00)	0	G
2192	QC(kN/m)	0,07		(+0,00,-1,00,+0,00)	0	G
2192	QC(kN/m)*	0,65		(+0,00,-1,00,+0,00)	0	G
2192	QC(kN/m)*	0,87		(+0,00,-1,00,+0,00)	1	Q1
2192	QC(kN/m)*	0,87		(+0,00,-1,00,+0,00)	22	S
2192	QC(kN/m)**	0,84		(-0,10,+0,99,+0,00)	3	W1
2192	QC(kN/m)**	2,10		(-0,10,+0,99,+0,00)	4	W2
2192	QC(kN/m)**	1,91		(-0,10,+0,99,+0,00)	25	W3
2192	QC(kN/m)**	1,92		(-0,10,+0,99,+0,00)	26	W4
2193	QC(kN/m)	0,09		(+0,00,-1,00,+0,00)	0	G
2194	QC(kN/m)	0,07		(+0,00,-1,00,+0,00)	0	G
2194	QC(kN/m)*	0,65		(+0,00,-1,00,+0,00)	0	G
2194	QC(kN/m)*	0,87		(+0,00,-1,00,+0,00)	1	Q1
2194	QC(kN/m)*	0,87		(+0,00,-1,00,+0,00)	22	S
2194	QC(kN/m)**	1,91		(+0,10,+0,99,-0,00)	3	W1
2194	QC(kN/m)**	2,10		(+0,10,+0,99,-0,00)	4	W2
2194	QC(kN/m)**	0,84		(+0,10,+0,99,-0,00)	25	W3
2194	QC(kN/m)**	1,92		(+0,10,+0,99,-0,00)	26	W4
2195	QC(kN/m)	0,09		(+0,00,-1,00,+0,00)	0	G
2196	QC(kN/m)	0,07		(+0,00,-1,00,+0,00)	0	G
2196	QC(kN/m)*	0,65		(+0,00,-1,00,+0,00)	0	G
2196	QC(kN/m)*	0,87		(+0,00,-1,00,+0,00)	1	Q1
2196	QC(kN/m)*	0,87		(+0,00,-1,00,+0,00)	22	S
2196	QC(kN/m)**	0,84		(-0,10,+0,99,+0,00)	3	W1
2196	QC(kN/m)**	1,91		(-0,10,+0,99,+0,00)	25	W3
2196	QC(kN/m)**	1,92		(-0,10,+0,99,+0,00)	26	W4
2196	QD(kN/m)**	1,92	75	425	4	W2
2196	P(kN)**	1,05	0		4	W2
2196	P(kN)**	1,58	50		4	W2

BARRA	CARGA	A(cm)	L(cm)	Dirección	HIP	Id	
2197	QC(kN/m)	0,07		(+0,00,-1,00,+0,00)	0	G	
2197	QC(kN/m)*	0,65		(+0,00,-1,00,+0,00)	0	G	
2197	QC(kN/m)*	0,87		(+0,00,-1,00,+0,00)	1	Q1	
2197	QC(kN/m)*	0,87		(+0,00,-1,00,+0,00)	22	S	
2197	QC(kN/m)**	1,91		(+0,10,+0,99,-0,00)	3	W1	
2197	QC(kN/m)**	0,84		(+0,10,+0,99,-0,00)	25	W3	
2197	QC(kN/m)**	1,92		(+0,10,+0,99,-0,00)	26	W4	
2197	QD(kN/m)**	1,92	75	425	(+0,10,+0,99,-0,00)	4	W2
2197	P(kN)**	1,05	0		(+0,10,+0,99,-0,00)	4	W2
2197	P(kN)**	1,58	50		(+0,10,+0,99,-0,00)	4	W2
2198	QC(kN/m)	0,07		(+0,00,-1,00,+0,00)	0	G	
2198	QC(kN/m)*	0,65		(+0,00,-1,00,+0,00)	0	G	
2198	QC(kN/m)*	0,87		(+0,00,-1,00,+0,00)	1	Q1	
2198	QC(kN/m)*	0,87		(+0,00,-1,00,+0,00)	22	S	
2198	QC(kN/m)**	0,84		(-0,10,+0,99,+0,00)	3	W1	
2198	QC(kN/m)**	1,92		(-0,10,+0,99,+0,00)	4	W2	
2198	QC(kN/m)**	1,91		(-0,10,+0,99,+0,00)	25	W3	
2198	QC(kN/m)**	1,92		(-0,10,+0,99,+0,00)	26	W4	
2199	QC(kN/m)	0,07		(+0,00,-1,00,+0,00)	0	G	
2199	QC(kN/m)*	0,65		(+0,00,-1,00,+0,00)	0	G	
2199	QC(kN/m)*	0,87		(+0,00,-1,00,+0,00)	1	Q1	
2199	QC(kN/m)*	0,87		(+0,00,-1,00,+0,00)	22	S	
2199	QC(kN/m)**	1,91		(+0,10,+0,99,-0,00)	3	W1	
2199	QC(kN/m)**	1,92		(+0,10,+0,99,-0,00)	4	W2	
2199	QC(kN/m)**	0,84		(+0,10,+0,99,-0,00)	25	W3	
2199	QC(kN/m)**	1,92		(+0,10,+0,99,-0,00)	26	W4	
2200	QC(kN/m)	0,07		(+0,00,-1,00,+0,00)	0	G	
2200	QC(kN/m)*	0,65		(+0,00,-1,00,+0,00)	0	G	
2200	QC(kN/m)*	0,87		(+0,00,-1,00,+0,00)	1	Q1	
2200	QC(kN/m)*	0,87		(+0,00,-1,00,+0,00)	22	S	
2200	QC(kN/m)**	0,84		(-0,10,+0,99,+0,00)	3	W1	
2200	QC(kN/m)**	1,92		(-0,10,+0,99,+0,00)	4	W2	
2200	QC(kN/m)**	1,91		(-0,10,+0,99,+0,00)	25	W3	
2200	QC(kN/m)**	1,92		(-0,10,+0,99,+0,00)	26	W4	
2201	QC(kN/m)	0,07		(+0,00,-1,00,+0,00)	0	G	
2201	QC(kN/m)*	0,65		(+0,00,-1,00,+0,00)	0	G	
2201	QC(kN/m)*	0,87		(+0,00,-1,00,+0,00)	1	Q1	
2201	QC(kN/m)*	0,87		(+0,00,-1,00,+0,00)	22	S	
2201	QC(kN/m)**	1,91		(+0,10,+0,99,-0,00)	3	W1	
2201	QC(kN/m)**	1,92		(+0,10,+0,99,-0,00)	4	W2	
2201	QC(kN/m)**	0,84		(+0,10,+0,99,-0,00)	25	W3	
2201	QC(kN/m)**	1,92		(+0,10,+0,99,-0,00)	26	W4	
2202	QC(kN/m)	0,07		(+0,00,-1,00,+0,00)	0	G	
2202	QC(kN/m)*	0,65		(+0,00,-1,00,+0,00)	0	G	
2202	QC(kN/m)*	0,87		(+0,00,-1,00,+0,00)	1	Q1	
2202	QC(kN/m)*	0,87		(+0,00,-1,00,+0,00)	22	S	
2202	QC(kN/m)**	0,84		(-0,10,+0,99,+0,00)	3	W1	
2202	QC(kN/m)**	1,92		(-0,10,+0,99,+0,00)	4	W2	
2202	QC(kN/m)**	1,91		(-0,10,+0,99,+0,00)	25	W3	
2202	QC(kN/m)**	1,92		(-0,10,+0,99,+0,00)	26	W4	
2203	QC(kN/m)	0,07		(+0,00,-1,00,+0,00)	0	G	
2203	QC(kN/m)*	0,65		(+0,00,-1,00,+0,00)	0	G	
2203	QC(kN/m)*	0,87		(+0,00,-1,00,+0,00)	1	Q1	
2203	QC(kN/m)*	0,87		(+0,00,-1,00,+0,00)	22	S	
2203	QC(kN/m)**	1,91		(+0,10,+0,99,-0,00)	3	W1	
2203	QC(kN/m)**	1,92		(+0,10,+0,99,-0,00)	4	W2	
2203	QC(kN/m)**	0,84		(+0,10,+0,99,-0,00)	25	W3	
2203	QC(kN/m)**	1,92		(+0,10,+0,99,-0,00)	26	W4	
2204	QC(kN/m)	0,07		(+0,00,-1,00,+0,00)	0	G	
2204	QC(kN/m)*	0,65		(+0,00,-1,00,+0,00)	0	G	
2204	QC(kN/m)*	0,87		(+0,00,-1,00,+0,00)	1	Q1	
2204	QC(kN/m)*	0,87		(+0,00,-1,00,+0,00)	22	S	
2204	QC(kN/m)**	0,84		(-0,10,+0,99,+0,00)	3	W1	
2204	QC(kN/m)**	1,92		(-0,10,+0,99,+0,00)	4	W2	

BARRA	CARGA	A(cm)	L(cm)	Dirección	HIP	Id
2204	QC(kN/m)** 1,91			(-0,10,+0,99,+0,00)	25	W3
2204	QC(kN/m)** 1,92			(-0,10,+0,99,+0,00)	26	W4
2205	QC(kN/m) 0,07			(+0,00,-1,00,+0,00)	0	G
2205	QC(kN/m)* 0,65			(+0,00,-1,00,+0,00)	0	G
2205	QC(kN/m)* 0,87			(+0,00,-1,00,+0,00)	1	Q1
2205	QC(kN/m)* 0,87			(+0,00,-1,00,+0,00)	22	S
2205	QC(kN/m)** 1,91			(+0,10,+0,99,-0,00)	3	W1
2205	QC(kN/m)** 1,92			(+0,10,+0,99,-0,00)	4	W2
2205	QC(kN/m)** 0,84			(+0,10,+0,99,-0,00)	25	W3
2205	QC(kN/m)** 1,92			(+0,10,+0,99,-0,00)	26	W4
2206	QC(kN/m) 0,07			(+0,00,-1,00,+0,00)	0	G
2206	QC(kN/m)* 0,65			(+0,00,-1,00,+0,00)	0	G
2206	QC(kN/m)* 0,87			(+0,00,-1,00,+0,00)	1	Q1
2206	QC(kN/m)* 0,87			(+0,00,-1,00,+0,00)	22	S
2206	QC(kN/m)** 0,84			(-0,10,+0,99,+0,00)	3	W1
2206	QC(kN/m)** 1,92			(-0,10,+0,99,+0,00)	4	W2
2206	QC(kN/m)** 1,91			(-0,10,+0,99,+0,00)	25	W3
2206	QC(kN/m)** 1,92			(-0,10,+0,99,+0,00)	26	W4
2207	QC(kN/m) 0,07			(+0,00,-1,00,+0,00)	0	G
2207	QC(kN/m)* 0,65			(+0,00,-1,00,+0,00)	0	G
2207	QC(kN/m)* 0,87			(+0,00,-1,00,+0,00)	1	Q1
2207	QC(kN/m)* 0,87			(+0,00,-1,00,+0,00)	22	S
2207	QC(kN/m)** 1,91			(+0,10,+0,99,-0,00)	3	W1
2207	QC(kN/m)** 1,92			(+0,10,+0,99,-0,00)	4	W2
2207	QC(kN/m)** 0,84			(+0,10,+0,99,-0,00)	25	W3
2207	QC(kN/m)** 1,92			(+0,10,+0,99,-0,00)	26	W4
2208	QC(kN/m) 0,07			(+0,00,-1,00,+0,00)	0	G
2208	QC(kN/m)* 0,65			(+0,00,-1,00,+0,00)	0	G
2208	QC(kN/m)* 0,87			(+0,00,-1,00,+0,00)	1	Q1
2208	QC(kN/m)* 0,87			(+0,00,-1,00,+0,00)	22	S
2208	QC(kN/m)** 0,84			(-0,10,+0,99,+0,00)	3	W1
2208	QC(kN/m)** 1,92			(-0,10,+0,99,+0,00)	4	W2
2208	QC(kN/m)** 1,91			(-0,10,+0,99,+0,00)	25	W3
2208	QC(kN/m)** 1,92			(-0,10,+0,99,+0,00)	26	W4
2209	QC(kN/m) 0,07			(+0,00,-1,00,+0,00)	0	G
2209	QC(kN/m)* 0,65			(+0,00,-1,00,+0,00)	0	G
2209	QC(kN/m)* 0,87			(+0,00,-1,00,+0,00)	1	Q1
2209	QC(kN/m)* 0,87			(+0,00,-1,00,+0,00)	22	S
2209	QC(kN/m)** 1,91			(+0,10,+0,99,-0,00)	3	W1
2209	QC(kN/m)** 1,92			(+0,10,+0,99,-0,00)	4	W2
2209	QC(kN/m)** 0,84			(+0,10,+0,99,-0,00)	25	W3
2209	QC(kN/m)** 1,92			(+0,10,+0,99,-0,00)	26	W4
2210	QC(kN/m) 0,07			(+0,00,-1,00,+0,00)	0	G
2210	QC(kN/m)* 0,65			(+0,00,-1,00,+0,00)	0	G
2210	QC(kN/m)* 0,87			(+0,00,-1,00,+0,00)	1	Q1
2210	QC(kN/m)* 0,87			(+0,00,-1,00,+0,00)	22	S
2210	QC(kN/m)** 0,84			(-0,10,+0,99,+0,00)	3	W1
2210	QC(kN/m)** 1,92			(-0,10,+0,99,+0,00)	4	W2
2210	QC(kN/m)** 1,91			(-0,10,+0,99,+0,00)	25	W3
2210	QC(kN/m)** 1,92			(-0,10,+0,99,+0,00)	26	W4
2211	QC(kN/m) 0,07			(+0,00,-1,00,+0,00)	0	G
2211	QC(kN/m)* 0,65			(+0,00,-1,00,+0,00)	0	G
2211	QC(kN/m)* 0,87			(+0,00,-1,00,+0,00)	1	Q1
2211	QC(kN/m)* 0,87			(+0,00,-1,00,+0,00)	22	S
2211	QC(kN/m)** 1,91			(+0,10,+0,99,-0,00)	3	W1
2211	QC(kN/m)** 1,92			(+0,10,+0,99,-0,00)	4	W2
2211	QC(kN/m)** 0,84			(+0,10,+0,99,-0,00)	25	W3
2211	QC(kN/m)** 1,92			(+0,10,+0,99,-0,00)	26	W4
2212	QC(kN/m) 0,07			(+0,00,-1,00,+0,00)	0	G
2212	QC(kN/m)* 0,65			(+0,00,-1,00,+0,00)	0	G
2212	QC(kN/m)* 0,87			(+0,00,-1,00,+0,00)	1	Q1
2212	QC(kN/m)* 0,87			(+0,00,-1,00,+0,00)	22	S
2212	QC(kN/m)** 0,84			(-0,10,+0,99,+0,00)	3	W1
2212	QC(kN/m)** 1,92			(-0,10,+0,99,+0,00)	4	W2

BARRA	CARGA	A(cm)	L(cm)	Dirección	HIP	Id
2212	QC(kN/m)** 1,91			(-0,10,+0,99,+0,00)	25	W3
2212	QC(kN/m)** 1,92			(-0,10,+0,99,+0,00)	26	W4
2213	QC(kN/m) 0,07			(+0,00,-1,00,+0,00)	0	G
2213	QC(kN/m)* 0,65			(+0,00,-1,00,+0,00)	0	G
2213	QC(kN/m)* 0,87			(+0,00,-1,00,+0,00)	1	Q1
2213	QC(kN/m)* 0,87			(+0,00,-1,00,+0,00)	22	S
2213	QC(kN/m)** 1,91			(+0,10,+0,99,-0,00)	3	W1
2213	QC(kN/m)** 1,92			(+0,10,+0,99,-0,00)	4	W2
2213	QC(kN/m)** 0,84			(+0,10,+0,99,-0,00)	25	W3
2213	QC(kN/m)** 1,92			(+0,10,+0,99,-0,00)	26	W4
2214	QC(kN/m) 0,07			(+0,00,-1,00,+0,00)	0	G
2214	QC(kN/m)* 0,65			(+0,00,-1,00,+0,00)	0	G
2214	QC(kN/m)* 0,87			(+0,00,-1,00,+0,00)	1	Q1
2214	QC(kN/m)* 0,87			(+0,00,-1,00,+0,00)	22	S
2214	QC(kN/m)** 0,84			(-0,10,+0,99,+0,00)	3	W1
2214	QC(kN/m)** 1,92			(-0,10,+0,99,+0,00)	4	W2
2214	QC(kN/m)** 1,91			(-0,10,+0,99,+0,00)	25	W3
2214	QC(kN/m)** 1,92			(-0,10,+0,99,+0,00)	26	W4
2215	QC(kN/m) 0,09			(+0,00,-1,00,+0,00)	0	G
2216	QC(kN/m) 0,07			(+0,00,-1,00,+0,00)	0	G
2216	QC(kN/m)* 0,65			(+0,00,-1,00,+0,00)	0	G
2216	QC(kN/m)* 0,87			(+0,00,-1,00,+0,00)	1	Q1
2216	QC(kN/m)* 0,87			(+0,00,-1,00,+0,00)	22	S
2216	QC(kN/m)** 1,91			(+0,10,+0,99,-0,00)	3	W1
2216	QC(kN/m)** 1,92			(+0,10,+0,99,-0,00)	4	W2
2216	QC(kN/m)** 0,84			(+0,10,+0,99,-0,00)	25	W3
2216	QC(kN/m)** 1,92			(+0,10,+0,99,-0,00)	26	W4
2217	QC(kN/m) 0,09			(+0,00,-1,00,+0,00)	0	G
2218	QC(kN/m) 0,07			(+0,00,-1,00,+0,00)	0	G
2218	QC(kN/m)* 0,65			(+0,00,-1,00,+0,00)	0	G
2218	QC(kN/m)* 0,87			(+0,00,-1,00,+0,00)	1	Q1
2218	QC(kN/m)* 0,87			(+0,00,-1,00,+0,00)	22	S
2218	QC(kN/m)** 0,84			(-0,10,+0,99,+0,00)	3	W1
2218	QC(kN/m)** 1,92			(-0,10,+0,99,+0,00)	4	W2
2218	QC(kN/m)** 1,91			(-0,10,+0,99,+0,00)	25	W3
2218	QC(kN/m)** 1,92			(-0,10,+0,99,+0,00)	26	W4
2219	QC(kN/m) 0,09			(+0,00,-1,00,+0,00)	0	G
2220	QC(kN/m) 0,09			(+0,00,-1,00,+0,00)	0	G
2221	QC(kN/m) 0,07			(+0,00,-1,00,+0,00)	0	G
2221	QC(kN/m)* 0,65			(+0,00,-1,00,+0,00)	0	G
2221	QC(kN/m)* 0,87			(+0,00,-1,00,+0,00)	1	Q1
2221	QC(kN/m)* 0,87			(+0,00,-1,00,+0,00)	22	S
2221	QC(kN/m)** 1,91			(+0,10,+0,99,-0,00)	3	W1
2221	QC(kN/m)** 1,92			(+0,10,+0,99,-0,00)	4	W2
2221	QC(kN/m)** 0,84			(+0,10,+0,99,-0,00)	25	W3
2221	QC(kN/m)** 1,92			(+0,10,+0,99,-0,00)	26	W4
2222	QC(kN/m) 0,09			(+0,00,-1,00,+0,00)	0	G
2223	QC(kN/m) 0,09			(+0,00,-1,00,+0,00)	0	G
2224	QC(kN/m) 0,07			(+0,00,-1,00,+0,00)	0	G
2224	QC(kN/m)* 0,65			(+0,00,-1,00,+0,00)	0	G
2224	QC(kN/m)* 0,87			(+0,00,-1,00,+0,00)	1	Q1
2224	QC(kN/m)* 0,87			(+0,00,-1,00,+0,00)	22	S
2224	QC(kN/m)** 0,84			(-0,10,+0,99,+0,00)	3	W1
2224	QC(kN/m)** 1,92			(-0,10,+0,99,+0,00)	4	W2
2224	QC(kN/m)** 1,91			(-0,10,+0,99,+0,00)	25	W3
2224	QC(kN/m)** 1,92			(-0,10,+0,99,+0,00)	26	W4
2225	QC(kN/m) 0,09			(+0,00,-1,00,+0,00)	0	G
2226	QC(kN/m) 0,07			(+0,00,-1,00,+0,00)	0	G
2226	QC(kN/m)* 0,65			(+0,00,-1,00,+0,00)	0	G
2226	QC(kN/m)* 0,87			(+0,00,-1,00,+0,00)	1	Q1
2226	QC(kN/m)* 0,87			(+0,00,-1,00,+0,00)	22	S
2226	QC(kN/m)** 1,91			(+0,10,+0,99,-0,00)	3	W1
2226	QC(kN/m)** 1,92			(+0,10,+0,99,-0,00)	4	W2
2226	QC(kN/m)** 0,84			(+0,10,+0,99,-0,00)	25	W3

BARRA	CARGA	A(cm)	L(cm)	Dirección	HIP	Id
2226	QC(kN/m)** 1,92			(+0,10,+0,99,-0,00)	26	W4
2227	QC(kN/m) 0,09			(+0,00,-1,00,+0,00)	0	G
2228	QC(kN/m) 0,07			(+0,00,-1,00,+0,00)	0	G
2228	QC(kN/m)* 0,65			(+0,00,-1,00,+0,00)	0	G
2228	QC(kN/m)* 0,87			(+0,00,-1,00,+0,00)	1	Q1
2228	QC(kN/m)* 0,87			(+0,00,-1,00,+0,00)	22	S
2228	QC(kN/m)** 0,84			(-0,10,+0,99,+0,00)	3	W1
2228	QC(kN/m)** 1,92			(-0,10,+0,99,+0,00)	4	W2
2228	QC(kN/m)** 1,91			(-0,10,+0,99,+0,00)	25	W3
2228	QC(kN/m)** 1,92			(-0,10,+0,99,+0,00)	26	W4
2229	QC(kN/m) 0,07			(+0,00,-1,00,+0,00)	0	G
2229	QC(kN/m)* 0,65			(+0,00,-1,00,+0,00)	0	G
2229	QC(kN/m)* 0,87			(+0,00,-1,00,+0,00)	1	Q1
2229	QC(kN/m)* 0,87			(+0,00,-1,00,+0,00)	22	S
2229	QC(kN/m)** 1,91			(+0,10,+0,99,-0,00)	3	W1
2229	QC(kN/m)** 1,92			(+0,10,+0,99,-0,00)	4	W2
2229	QC(kN/m)** 0,84			(+0,10,+0,99,-0,00)	25	W3
2229	QC(kN/m)** 1,92			(+0,10,+0,99,-0,00)	26	W4
2230	QC(kN/m) 0,07			(+0,00,-1,00,+0,00)	0	G
2230	QC(kN/m)* 0,65			(+0,00,-1,00,+0,00)	0	G
2230	QC(kN/m)* 0,87			(+0,00,-1,00,+0,00)	1	Q1
2230	QC(kN/m)* 0,87			(+0,00,-1,00,+0,00)	22	S
2230	QC(kN/m)** 0,84			(-0,10,+0,99,+0,00)	3	W1
2230	QC(kN/m)** 1,92			(-0,10,+0,99,+0,00)	4	W2
2230	QC(kN/m)** 1,91			(-0,10,+0,99,+0,00)	25	W3
2230	QC(kN/m)** 1,92			(-0,10,+0,99,+0,00)	26	W4
2231	QC(kN/m) 0,07			(+0,00,-1,00,+0,00)	0	G
2231	QC(kN/m)* 0,65			(+0,00,-1,00,+0,00)	0	G
2231	QC(kN/m)* 0,87			(+0,00,-1,00,+0,00)	1	Q1
2231	QC(kN/m)* 0,87			(+0,00,-1,00,+0,00)	22	S
2231	QC(kN/m)** 1,91			(+0,10,+0,99,-0,00)	3	W1
2231	QC(kN/m)** 1,92			(+0,10,+0,99,-0,00)	4	W2
2231	QC(kN/m)** 0,84			(+0,10,+0,99,-0,00)	25	W3
2231	QC(kN/m)** 1,92			(+0,10,+0,99,-0,00)	26	W4
2232	QC(kN/m) 0,07			(+0,00,-1,00,+0,00)	0	G
2232	QC(kN/m)* 0,65			(+0,00,-1,00,+0,00)	0	G
2232	QC(kN/m)* 0,87			(+0,00,-1,00,+0,00)	1	Q1
2232	QC(kN/m)* 0,87			(+0,00,-1,00,+0,00)	22	S
2232	QC(kN/m)** 0,84			(-0,10,+0,99,+0,00)	3	W1
2232	QC(kN/m)** 1,92			(-0,10,+0,99,+0,00)	4	W2
2232	QC(kN/m)** 1,91			(-0,10,+0,99,+0,00)	25	W3
2232	QC(kN/m)** 1,92			(-0,10,+0,99,+0,00)	26	W4
2233	QC(kN/m) 0,07			(+0,00,-1,00,+0,00)	0	G
2233	QC(kN/m)* 0,65			(+0,00,-1,00,+0,00)	0	G
2233	QC(kN/m)* 0,87			(+0,00,-1,00,+0,00)	1	Q1
2233	QC(kN/m)* 0,87			(+0,00,-1,00,+0,00)	22	S
2233	QC(kN/m)** 1,91			(+0,10,+0,99,-0,00)	3	W1
2233	QC(kN/m)** 1,92			(+0,10,+0,99,-0,00)	4	W2
2233	QC(kN/m)** 0,84			(+0,10,+0,99,-0,00)	25	W3
2233	QC(kN/m)** 1,92			(+0,10,+0,99,-0,00)	26	W4
2234	QC(kN/m) 0,07			(+0,00,-1,00,+0,00)	0	G
2234	QC(kN/m)* 0,65			(+0,00,-1,00,+0,00)	0	G
2234	QC(kN/m)* 0,87			(+0,00,-1,00,+0,00)	1	Q1
2234	QC(kN/m)* 0,87			(+0,00,-1,00,+0,00)	22	S
2234	QC(kN/m)** 0,84			(-0,10,+0,99,+0,00)	3	W1
2234	QC(kN/m)** 1,92			(-0,10,+0,99,+0,00)	4	W2
2234	QC(kN/m)** 1,91			(-0,10,+0,99,+0,00)	25	W3
2234	QC(kN/m)** 1,92			(-0,10,+0,99,+0,00)	26	W4
2235	QC(kN/m) 0,07			(+0,00,-1,00,+0,00)	0	G
2235	QC(kN/m)* 0,65			(+0,00,-1,00,+0,00)	0	G
2235	QC(kN/m)* 0,87			(+0,00,-1,00,+0,00)	1	Q1
2235	QC(kN/m)* 0,87			(+0,00,-1,00,+0,00)	22	S
2235	QC(kN/m)** 1,91			(+0,10,+0,99,-0,00)	3	W1
2235	QC(kN/m)** 1,92			(+0,10,+0,99,-0,00)	4	W2

BARRA	CARGA	A(cm)	L(cm)	Dirección	HIP	Id
2235	QC(kN/m)**	0,84		(+0,10,+0,99,-0,00)	25	W3
2235	QC(kN/m)**	1,92		(+0,10,+0,99,-0,00)	26	W4
2236	QC(kN/m)	0,07		(+0,00,-1,00,+0,00)	0	G
2236	QC(kN/m)*	0,65		(+0,00,-1,00,+0,00)	0	G
2236	QC(kN/m)*	0,87		(+0,00,-1,00,+0,00)	1	Q1
2236	QC(kN/m)*	0,87		(+0,00,-1,00,+0,00)	22	S
2236	QC(kN/m)**	0,84		(-0,10,+0,99,+0,00)	3	W1
2236	QC(kN/m)**	1,92		(-0,10,+0,99,+0,00)	4	W2
2236	QC(kN/m)**	1,91		(-0,10,+0,99,+0,00)	25	W3
2236	QC(kN/m)**	1,92		(-0,10,+0,99,+0,00)	26	W4
2237	QC(kN/m)	0,07		(+0,00,-1,00,+0,00)	0	G
2237	QC(kN/m)*	0,65		(+0,00,-1,00,+0,00)	0	G
2237	QC(kN/m)*	0,87		(+0,00,-1,00,+0,00)	1	Q1
2237	QC(kN/m)*	0,87		(+0,00,-1,00,+0,00)	22	S
2237	QC(kN/m)**	1,91		(+0,10,+0,99,-0,00)	3	W1
2237	QC(kN/m)**	1,92		(+0,10,+0,99,-0,00)	4	W2
2237	QC(kN/m)**	0,84		(+0,10,+0,99,-0,00)	25	W3
2237	QC(kN/m)**	1,92		(+0,10,+0,99,-0,00)	26	W4
2238	QC(kN/m)	0,07		(+0,00,-1,00,+0,00)	0	G
2238	QC(kN/m)*	0,65		(+0,00,-1,00,+0,00)	0	G
2238	QC(kN/m)*	0,87		(+0,00,-1,00,+0,00)	1	Q1
2238	QC(kN/m)*	0,87		(+0,00,-1,00,+0,00)	22	S
2238	QC(kN/m)**	0,84		(-0,10,+0,99,+0,00)	3	W1
2238	QC(kN/m)**	1,92		(-0,10,+0,99,+0,00)	4	W2
2238	QC(kN/m)**	1,91		(-0,10,+0,99,+0,00)	25	W3
2238	QC(kN/m)**	1,92		(-0,10,+0,99,+0,00)	26	W4
2239	QC(kN/m)	0,07		(+0,00,-1,00,+0,00)	0	G
2239	QC(kN/m)*	0,65		(+0,00,-1,00,+0,00)	0	G
2239	QC(kN/m)*	0,87		(+0,00,-1,00,+0,00)	1	Q1
2239	QC(kN/m)*	0,87		(+0,00,-1,00,+0,00)	22	S
2239	QC(kN/m)**	1,91		(+0,10,+0,99,-0,00)	3	W1
2239	QC(kN/m)**	1,92		(+0,10,+0,99,-0,00)	4	W2
2239	QC(kN/m)**	0,84		(+0,10,+0,99,-0,00)	25	W3
2239	QC(kN/m)**	1,92		(+0,10,+0,99,-0,00)	26	W4
2240	QC(kN/m)	0,07		(+0,00,-1,00,+0,00)	0	G
2240	QC(kN/m)*	0,65		(+0,00,-1,00,+0,00)	0	G
2240	QC(kN/m)*	0,87		(+0,00,-1,00,+0,00)	1	Q1
2240	QC(kN/m)*	0,87		(+0,00,-1,00,+0,00)	22	S
2240	QC(kN/m)**	0,84		(-0,10,+0,99,+0,00)	3	W1
2240	QC(kN/m)**	1,92		(-0,10,+0,99,+0,00)	4	W2
2240	QC(kN/m)**	1,91		(-0,10,+0,99,+0,00)	25	W3
2240	QC(kN/m)**	1,92		(-0,10,+0,99,+0,00)	26	W4
2241	QC(kN/m)	0,07		(+0,00,-1,00,+0,00)	0	G
2241	QC(kN/m)*	0,65		(+0,00,-1,00,+0,00)	0	G
2241	QC(kN/m)*	0,87		(+0,00,-1,00,+0,00)	1	Q1
2241	QC(kN/m)*	0,87		(+0,00,-1,00,+0,00)	22	S
2241	QC(kN/m)**	1,91		(+0,10,+0,99,-0,00)	3	W1
2241	QC(kN/m)**	1,92		(+0,10,+0,99,-0,00)	4	W2
2241	QC(kN/m)**	0,84		(+0,10,+0,99,-0,00)	25	W3
2241	QC(kN/m)**	1,92		(+0,10,+0,99,-0,00)	26	W4
2242	QC(kN/m)	0,07		(+0,00,-1,00,+0,00)	0	G
2242	QC(kN/m)*	0,65		(+0,00,-1,00,+0,00)	0	G
2242	QC(kN/m)*	0,87		(+0,00,-1,00,+0,00)	1	Q1
2242	QC(kN/m)*	0,87		(+0,00,-1,00,+0,00)	22	S
2242	QC(kN/m)**	0,84		(-0,10,+0,99,+0,00)	3	W1
2242	QC(kN/m)**	1,92		(-0,10,+0,99,+0,00)	4	W2
2242	QC(kN/m)**	1,91		(-0,10,+0,99,+0,00)	25	W3
2242	QD(kN/m)**	1,92	0	(-0,10,+0,99,+0,00)	26	W4
2242	P(kN)**	1,58	450	(-0,10,+0,99,+0,00)	26	W4
2243	QC(kN/m)	0,07		(+0,00,-1,00,+0,00)	0	G
2243	QC(kN/m)*	0,65		(+0,00,-1,00,+0,00)	0	G
2243	QC(kN/m)*	0,87		(+0,00,-1,00,+0,00)	1	Q1
2243	QC(kN/m)*	0,87		(+0,00,-1,00,+0,00)	22	S
2243	QC(kN/m)**	1,91		(+0,10,+0,99,-0,00)	3	W1

BARRA	CARGA	A(cm)	L(cm)	Dirección	HIP	Id
2243	QC(kN/m)**	1,92		(+0,10,+0,99,-0,00)	4	W2
2243	QC(kN/m)**	0,84		(+0,10,+0,99,-0,00)	25	W3
2243	QD(kN/m)**	1,92	425	(+0,10,+0,99,-0,00)	26	W4
2243	P(kN)**	1,58	450	(+0,10,+0,99,-0,00)	26	W4
2244	QC(kN/m)	0,07		(+0,00,-1,00,+0,00)	0	G
2244	QC(kN/m)*	0,65		(+0,00,-1,00,+0,00)	0	G
2244	QC(kN/m)*	0,87		(+0,00,-1,00,+0,00)	1	Q1
2244	QC(kN/m)*	0,87		(+0,00,-1,00,+0,00)	22	S
2244	QC(kN/m)**	0,84		(-0,10,+0,99,+0,00)	3	W1
2244	QC(kN/m)**	1,92		(-0,10,+0,99,+0,00)	4	W2
2244	QC(kN/m)**	1,91		(-0,10,+0,99,+0,00)	25	W3
2244	QC(kN/m)**	2,10		(-0,10,+0,99,+0,00)	26	W4
2245	QC(kN/m)	0,07		(+0,00,-1,00,+0,00)	0	G
2245	QC(kN/m)*	0,65		(+0,00,-1,00,+0,00)	0	G
2245	QC(kN/m)*	0,87		(+0,00,-1,00,+0,00)	1	Q1
2245	QC(kN/m)*	0,87		(+0,00,-1,00,+0,00)	22	S
2245	QC(kN/m)**	1,91		(+0,10,+0,99,-0,00)	3	W1
2245	QC(kN/m)**	1,92		(+0,10,+0,99,-0,00)	4	W2
2245	QC(kN/m)**	0,84		(+0,10,+0,99,-0,00)	25	W3
2245	QC(kN/m)**	2,10		(+0,10,+0,99,-0,00)	26	W4
2246	QC(kN/m)	0,07		(+0,00,-1,00,+0,00)	0	G
2246	QC(kN/m)*	0,65		(+0,00,-1,00,+0,00)	0	G
2246	QC(kN/m)*	0,87		(+0,00,-1,00,+0,00)	1	Q1
2246	QC(kN/m)*	0,87		(+0,00,-1,00,+0,00)	22	S
2246	QC(kN/m)**	0,84		(-0,10,+0,99,+0,00)	3	W1
2246	QC(kN/m)**	1,92		(-0,10,+0,99,+0,00)	4	W2
2246	QC(kN/m)**	1,91		(-0,10,+0,99,+0,00)	25	W3
2246	QD(kN/m)**	2,10	0	(-0,10,+0,99,+0,00)	26	W4
2246	QD(kN/m)**	3,19	275	(-0,10,+0,99,+0,00)	26	W4
2247	QC(kN/m)	0,09		(+0,00,-1,00,+0,00)	0	G
2248	QC(kN/m)	0,07		(+0,00,-1,00,+0,00)	0	G
2248	QC(kN/m)*	0,65		(+0,00,-1,00,+0,00)	0	G
2248	QC(kN/m)*	0,87		(+0,00,-1,00,+0,00)	1	Q1
2248	QC(kN/m)*	0,87		(+0,00,-1,00,+0,00)	22	S
2248	QC(kN/m)**	1,91		(+0,10,+0,99,-0,00)	3	W1
2248	QC(kN/m)**	1,92		(+0,10,+0,99,-0,00)	4	W2
2248	QC(kN/m)**	0,84		(+0,10,+0,99,-0,00)	25	W3
2248	QD(kN/m)**	2,10	0	(+0,10,+0,99,-0,00)	26	W4
2248	QD(kN/m)**	3,19	275	(+0,10,+0,99,-0,00)	26	W4
2249	QC(kN/m)	0,09		(+0,00,-1,00,+0,00)	0	G
2250	QC(kN/m)	0,09		(+0,00,-1,00,+0,00)	0	G
2251	QC(kN/m)	0,09		(+0,00,-1,00,+0,00)	0	G
2252	QC(kN/m)	0,07		(+0,00,-1,00,+0,00)	0	G
2252	QC(kN/m)*	0,65		(+0,00,-1,00,+0,00)	0	G
2252	QC(kN/m)*	0,87		(+0,00,-1,00,+0,00)	1	Q1
2252	QC(kN/m)*	0,87		(+0,00,-1,00,+0,00)	22	S
2252	QC(kN/m)**	0,84		(-0,10,+0,99,+0,00)	3	W1
2252	QC(kN/m)**	1,91		(-0,10,+0,99,+0,00)	25	W3
2252	QC(kN/m)**	1,92		(-0,10,+0,99,+0,00)	26	W4
2252	QD(kN/m)**	3,19	0	(-0,10,+0,99,+0,00)	4	W2
2252	QD(kN/m)**	2,10	225	(-0,10,+0,99,+0,00)	4	W2
2253	QC(kN/m)	0,07		(+0,00,-1,00,+0,00)	0	G
2253	QC(kN/m)*	0,65		(+0,00,-1,00,+0,00)	0	G
2253	QC(kN/m)*	0,87		(+0,00,-1,00,+0,00)	1	Q1
2253	QC(kN/m)*	0,87		(+0,00,-1,00,+0,00)	22	S
2253	QC(kN/m)**	1,91		(+0,10,+0,99,-0,00)	3	W1
2253	QC(kN/m)**	0,84		(+0,10,+0,99,-0,00)	25	W3
2253	QC(kN/m)**	1,92		(+0,10,+0,99,-0,00)	26	W4
2253	QD(kN/m)**	3,19	0	(+0,10,+0,99,-0,00)	4	W2
2253	QD(kN/m)**	2,10	225	(+0,10,+0,99,-0,00)	4	W2
2254	QC(kN/m)	0,07		(+0,00,-1,00,+0,00)	0	G
2254	QC(kN/m)*	0,65		(+0,00,-1,00,+0,00)	0	G
2254	QC(kN/m)*	0,87		(+0,00,-1,00,+0,00)	1	Q1
2254	QC(kN/m)*	0,87		(+0,00,-1,00,+0,00)	22	S

BARRA	CARGA	A(cm)	L(cm)	Dirección	HIP	Id
2254	QC(kN/m)** 0,84			(-0,10,+0,99,+0,00)	3	W1
2254	QC(kN/m)** 2,10			(-0,10,+0,99,+0,00)	4	W2
2254	QC(kN/m)** 1,91			(-0,10,+0,99,+0,00)	25	W3
2254	QC(kN/m)** 1,92			(-0,10,+0,99,+0,00)	26	W4
2255	QC(kN/m) 0,07			(+0,00,-1,00,+0,00)	0	G
2255	QC(kN/m)* 0,65			(+0,00,-1,00,+0,00)	0	G
2255	QC(kN/m)* 0,87			(+0,00,-1,00,+0,00)	1	Q1
2255	QC(kN/m)* 0,87			(+0,00,-1,00,+0,00)	22	S
2255	QC(kN/m)** 1,91			(+0,10,+0,99,-0,00)	3	W1
2255	QC(kN/m)** 2,10			(+0,10,+0,99,-0,00)	4	W2
2255	QC(kN/m)** 0,84			(+0,10,+0,99,-0,00)	25	W3
2255	QC(kN/m)** 1,92			(+0,10,+0,99,-0,00)	26	W4
2256	QC(kN/m) 0,07			(+0,00,-1,00,+0,00)	0	G
2256	QC(kN/m)* 0,65			(+0,00,-1,00,+0,00)	0	G
2256	QC(kN/m)* 0,87			(+0,00,-1,00,+0,00)	1	Q1
2256	QC(kN/m)* 0,87			(+0,00,-1,00,+0,00)	22	S
2256	QC(kN/m)** 0,84			(-0,10,+0,99,+0,00)	3	W1
2256	QC(kN/m)** 1,91			(-0,10,+0,99,+0,00)	25	W3
2256	QC(kN/m)** 1,92			(-0,10,+0,99,+0,00)	26	W4
2256	QD(kN/m)** 1,92	75	425	(-0,10,+0,99,+0,00)	4	W2
2256	P(kN)** 1,05	0		(-0,10,+0,99,+0,00)	4	W2
2256	P(kN)** 1,58	50		(-0,10,+0,99,+0,00)	4	W2
2257	QC(kN/m) 0,07			(+0,00,-1,00,+0,00)	0	G
2257	QC(kN/m)* 0,65			(+0,00,-1,00,+0,00)	0	G
2257	QC(kN/m)* 0,87			(+0,00,-1,00,+0,00)	1	Q1
2257	QC(kN/m)* 0,87			(+0,00,-1,00,+0,00)	22	S
2257	QC(kN/m)** 1,91			(+0,10,+0,99,-0,00)	3	W1
2257	QC(kN/m)** 0,84			(+0,10,+0,99,-0,00)	25	W3
2257	QC(kN/m)** 1,92			(+0,10,+0,99,-0,00)	26	W4
2257	QD(kN/m)** 1,92	75	425	(+0,10,+0,99,-0,00)	4	W2
2257	P(kN)** 1,05	0		(+0,10,+0,99,-0,00)	4	W2
2257	P(kN)** 1,58	50		(+0,10,+0,99,-0,00)	4	W2
2258	QC(kN/m) 0,07			(+0,00,-1,00,+0,00)	0	G
2258	QC(kN/m)* 0,65			(+0,00,-1,00,+0,00)	0	G
2258	QC(kN/m)* 0,87			(+0,00,-1,00,+0,00)	1	Q1
2258	QC(kN/m)* 0,87			(+0,00,-1,00,+0,00)	22	S
2258	QC(kN/m)** 0,84			(-0,10,+0,99,+0,00)	3	W1
2258	QC(kN/m)** 1,92			(-0,10,+0,99,+0,00)	4	W2
2258	QC(kN/m)** 1,91			(-0,10,+0,99,+0,00)	25	W3
2258	QC(kN/m)** 1,92			(-0,10,+0,99,+0,00)	26	W4
2259	QC(kN/m) 0,07			(+0,00,-1,00,+0,00)	0	G
2259	QC(kN/m)* 0,65			(+0,00,-1,00,+0,00)	0	G
2259	QC(kN/m)* 0,87			(+0,00,-1,00,+0,00)	1	Q1
2259	QC(kN/m)* 0,87			(+0,00,-1,00,+0,00)	22	S
2259	QC(kN/m)** 1,91			(+0,10,+0,99,-0,00)	3	W1
2259	QC(kN/m)** 1,92			(+0,10,+0,99,-0,00)	4	W2
2259	QC(kN/m)** 0,84			(+0,10,+0,99,-0,00)	25	W3
2259	QC(kN/m)** 1,92			(+0,10,+0,99,-0,00)	26	W4
2260	QC(kN/m) 0,07			(+0,00,-1,00,+0,00)	0	G
2260	QC(kN/m)* 0,65			(+0,00,-1,00,+0,00)	0	G
2260	QC(kN/m)* 0,87			(+0,00,-1,00,+0,00)	1	Q1
2260	QC(kN/m)* 0,87			(+0,00,-1,00,+0,00)	22	S
2260	QC(kN/m)** 0,84			(-0,10,+0,99,+0,00)	3	W1
2260	QC(kN/m)** 1,92			(-0,10,+0,99,+0,00)	4	W2
2260	QC(kN/m)** 1,91			(-0,10,+0,99,+0,00)	25	W3
2260	QC(kN/m)** 1,92			(-0,10,+0,99,+0,00)	26	W4
2261	QC(kN/m) 0,07			(+0,00,-1,00,+0,00)	0	G
2261	QC(kN/m)* 0,65			(+0,00,-1,00,+0,00)	0	G
2261	QC(kN/m)* 0,87			(+0,00,-1,00,+0,00)	1	Q1
2261	QC(kN/m)* 0,87			(+0,00,-1,00,+0,00)	22	S
2261	QC(kN/m)** 1,91			(+0,10,+0,99,-0,00)	3	W1
2261	QC(kN/m)** 1,92			(+0,10,+0,99,-0,00)	4	W2
2261	QC(kN/m)** 0,84			(+0,10,+0,99,-0,00)	25	W3
2261	QC(kN/m)** 1,92			(+0,10,+0,99,-0,00)	26	W4

BARRA	CARGA	A(cm)	L(cm)	Dirección	HIP	Id
2262	QC(kN/m)	0,07		(+0,00,-1,00,+0,00)	0	G
2262	QC(kN/m)*	0,65		(+0,00,-1,00,+0,00)	0	G
2262	QC(kN/m)*	0,87		(+0,00,-1,00,+0,00)	1	Q1
2262	QC(kN/m)*	0,87		(+0,00,-1,00,+0,00)	22	S
2262	QC(kN/m)**	0,84		(-0,10,+0,99,+0,00)	3	W1
2262	QC(kN/m)**	1,92		(-0,10,+0,99,+0,00)	4	W2
2262	QC(kN/m)**	1,91		(-0,10,+0,99,+0,00)	25	W3
2262	QC(kN/m)**	1,92		(-0,10,+0,99,+0,00)	26	W4
2263	QC(kN/m)	0,07		(+0,00,-1,00,+0,00)	0	G
2263	QC(kN/m)*	0,65		(+0,00,-1,00,+0,00)	0	G
2263	QC(kN/m)*	0,87		(+0,00,-1,00,+0,00)	1	Q1
2263	QC(kN/m)*	0,87		(+0,00,-1,00,+0,00)	22	S
2263	QC(kN/m)**	1,91		(+0,10,+0,99,-0,00)	3	W1
2263	QC(kN/m)**	1,92		(+0,10,+0,99,-0,00)	4	W2
2263	QC(kN/m)**	0,84		(+0,10,+0,99,-0,00)	25	W3
2263	QC(kN/m)**	1,92		(+0,10,+0,99,-0,00)	26	W4
2264	QC(kN/m)	0,07		(+0,00,-1,00,+0,00)	0	G
2264	QC(kN/m)*	0,65		(+0,00,-1,00,+0,00)	0	G
2264	QC(kN/m)*	0,87		(+0,00,-1,00,+0,00)	1	Q1
2264	QC(kN/m)*	0,87		(+0,00,-1,00,+0,00)	22	S
2264	QC(kN/m)**	0,84		(-0,10,+0,99,+0,00)	3	W1
2264	QC(kN/m)**	1,92		(-0,10,+0,99,+0,00)	4	W2
2264	QC(kN/m)**	1,91		(-0,10,+0,99,+0,00)	25	W3
2264	QC(kN/m)**	1,92		(-0,10,+0,99,+0,00)	26	W4
2265	QC(kN/m)	0,07		(+0,00,-1,00,+0,00)	0	G
2265	QC(kN/m)*	0,65		(+0,00,-1,00,+0,00)	0	G
2265	QC(kN/m)*	0,87		(+0,00,-1,00,+0,00)	1	Q1
2265	QC(kN/m)*	0,87		(+0,00,-1,00,+0,00)	22	S
2265	QC(kN/m)**	1,91		(+0,10,+0,99,-0,00)	3	W1
2265	QC(kN/m)**	1,92		(+0,10,+0,99,-0,00)	4	W2
2265	QC(kN/m)**	0,84		(+0,10,+0,99,-0,00)	25	W3
2265	QC(kN/m)**	1,92		(+0,10,+0,99,-0,00)	26	W4
2266	QC(kN/m)	0,07		(+0,00,-1,00,+0,00)	0	G
2266	QC(kN/m)*	0,65		(+0,00,-1,00,+0,00)	0	G
2266	QC(kN/m)*	0,87		(+0,00,-1,00,+0,00)	1	Q1
2266	QC(kN/m)*	0,87		(+0,00,-1,00,+0,00)	22	S
2266	QC(kN/m)**	0,84		(-0,10,+0,99,+0,00)	3	W1
2266	QC(kN/m)**	1,92		(-0,10,+0,99,+0,00)	4	W2
2266	QC(kN/m)**	1,91		(-0,10,+0,99,+0,00)	25	W3
2266	QC(kN/m)**	1,92		(-0,10,+0,99,+0,00)	26	W4
2267	QC(kN/m)	0,07		(+0,00,-1,00,+0,00)	0	G
2267	QC(kN/m)*	0,65		(+0,00,-1,00,+0,00)	0	G
2267	QC(kN/m)*	0,87		(+0,00,-1,00,+0,00)	1	Q1
2267	QC(kN/m)*	0,87		(+0,00,-1,00,+0,00)	22	S
2267	QC(kN/m)**	1,91		(+0,10,+0,99,-0,00)	3	W1
2267	QC(kN/m)**	1,92		(+0,10,+0,99,-0,00)	4	W2
2267	QC(kN/m)**	0,84		(+0,10,+0,99,-0,00)	25	W3
2267	QC(kN/m)**	1,92		(+0,10,+0,99,-0,00)	26	W4
2268	QC(kN/m)	0,07		(+0,00,-1,00,+0,00)	0	G
2268	QC(kN/m)*	0,65		(+0,00,-1,00,+0,00)	0	G
2268	QC(kN/m)*	0,87		(+0,00,-1,00,+0,00)	1	Q1
2268	QC(kN/m)*	0,87		(+0,00,-1,00,+0,00)	22	S
2268	QC(kN/m)**	0,84		(-0,10,+0,99,+0,00)	3	W1
2268	QC(kN/m)**	1,92		(-0,10,+0,99,+0,00)	4	W2
2268	QC(kN/m)**	1,91		(-0,10,+0,99,+0,00)	25	W3
2268	QC(kN/m)**	1,92		(-0,10,+0,99,+0,00)	26	W4
2269	QC(kN/m)	0,07		(+0,00,-1,00,+0,00)	0	G
2269	QC(kN/m)*	0,65		(+0,00,-1,00,+0,00)	0	G
2269	QC(kN/m)*	0,87		(+0,00,-1,00,+0,00)	1	Q1
2269	QC(kN/m)*	0,87		(+0,00,-1,00,+0,00)	22	S
2269	QC(kN/m)**	1,91		(+0,10,+0,99,-0,00)	3	W1
2269	QC(kN/m)**	1,92		(+0,10,+0,99,-0,00)	4	W2
2269	QC(kN/m)**	0,84		(+0,10,+0,99,-0,00)	25	W3
2269	QC(kN/m)**	1,92		(+0,10,+0,99,-0,00)	26	W4

BARRA	CARGA	A(cm)	L(cm)	Dirección	HIP	Id
2270	QC(kN/m)	0,07		(+0,00,-1,00,+0,00)	0	G
2270	QC(kN/m)*	0,65		(+0,00,-1,00,+0,00)	0	G
2270	QC(kN/m)*	0,87		(+0,00,-1,00,+0,00)	1	Q1
2270	QC(kN/m)*	0,87		(+0,00,-1,00,+0,00)	22	S
2270	QC(kN/m)**	0,84		(-0,10,+0,99,+0,00)	3	W1
2270	QC(kN/m)**	1,92		(-0,10,+0,99,+0,00)	4	W2
2270	QC(kN/m)**	1,91		(-0,10,+0,99,+0,00)	25	W3
2270	QC(kN/m)**	1,92		(-0,10,+0,99,+0,00)	26	W4
2271	QC(kN/m)	0,07		(+0,00,-1,00,+0,00)	0	G
2271	QC(kN/m)*	0,65		(+0,00,-1,00,+0,00)	0	G
2271	QC(kN/m)*	0,87		(+0,00,-1,00,+0,00)	1	Q1
2271	QC(kN/m)*	0,87		(+0,00,-1,00,+0,00)	22	S
2271	QC(kN/m)**	1,91		(+0,10,+0,99,-0,00)	3	W1
2271	QC(kN/m)**	1,92		(+0,10,+0,99,-0,00)	4	W2
2271	QC(kN/m)**	0,84		(+0,10,+0,99,-0,00)	25	W3
2271	QC(kN/m)**	1,92		(+0,10,+0,99,-0,00)	26	W4
2272	QC(kN/m)	0,07		(+0,00,-1,00,+0,00)	0	G
2272	QC(kN/m)*	0,65		(+0,00,-1,00,+0,00)	0	G
2272	QC(kN/m)*	0,87		(+0,00,-1,00,+0,00)	1	Q1
2272	QC(kN/m)*	0,87		(+0,00,-1,00,+0,00)	22	S
2272	QC(kN/m)**	0,84		(-0,10,+0,99,+0,00)	3	W1
2272	QC(kN/m)**	1,92		(-0,10,+0,99,+0,00)	4	W2
2272	QC(kN/m)**	1,91		(-0,10,+0,99,+0,00)	25	W3
2272	QC(kN/m)**	1,92		(-0,10,+0,99,+0,00)	26	W4
2273	QC(kN/m)	0,07		(+0,00,-1,00,+0,00)	0	G
2273	QC(kN/m)*	0,65		(+0,00,-1,00,+0,00)	0	G
2273	QC(kN/m)*	0,87		(+0,00,-1,00,+0,00)	1	Q1
2273	QC(kN/m)*	0,87		(+0,00,-1,00,+0,00)	22	S
2273	QC(kN/m)**	1,91		(+0,10,+0,99,-0,00)	3	W1
2273	QC(kN/m)**	1,92		(+0,10,+0,99,-0,00)	4	W2
2273	QC(kN/m)**	0,84		(+0,10,+0,99,-0,00)	25	W3
2273	QC(kN/m)**	1,92		(+0,10,+0,99,-0,00)	26	W4
2274	QC(kN/m)	0,07		(+0,00,-1,00,+0,00)	0	G
2274	QC(kN/m)*	0,65		(+0,00,-1,00,+0,00)	0	G
2274	QC(kN/m)*	0,87		(+0,00,-1,00,+0,00)	1	Q1
2274	QC(kN/m)*	0,87		(+0,00,-1,00,+0,00)	22	S
2274	QC(kN/m)**	0,84		(-0,10,+0,99,+0,00)	3	W1
2274	QC(kN/m)**	1,92		(-0,10,+0,99,+0,00)	4	W2
2274	QC(kN/m)**	1,91		(-0,10,+0,99,+0,00)	25	W3
2274	QC(kN/m)**	1,92		(-0,10,+0,99,+0,00)	26	W4
2275	QC(kN/m)	0,07		(+0,00,-1,00,+0,00)	0	G
2275	QC(kN/m)*	0,65		(+0,00,-1,00,+0,00)	0	G
2275	QC(kN/m)*	0,87		(+0,00,-1,00,+0,00)	1	Q1
2275	QC(kN/m)*	0,87		(+0,00,-1,00,+0,00)	22	S
2275	QC(kN/m)**	1,91		(+0,10,+0,99,-0,00)	3	W1
2275	QC(kN/m)**	1,92		(+0,10,+0,99,-0,00)	4	W2
2275	QC(kN/m)**	0,84		(+0,10,+0,99,-0,00)	25	W3
2275	QC(kN/m)**	1,92		(+0,10,+0,99,-0,00)	26	W4
2276	QC(kN/m)	0,07		(+0,00,-1,00,+0,00)	0	G
2276	QC(kN/m)*	0,65		(+0,00,-1,00,+0,00)	0	G
2276	QC(kN/m)*	0,87		(+0,00,-1,00,+0,00)	1	Q1
2276	QC(kN/m)*	0,87		(+0,00,-1,00,+0,00)	22	S
2276	QC(kN/m)**	0,84		(-0,10,+0,99,+0,00)	3	W1
2276	QC(kN/m)**	1,92		(-0,10,+0,99,+0,00)	4	W2
2276	QC(kN/m)**	1,91		(-0,10,+0,99,+0,00)	25	W3
2276	QC(kN/m)**	1,92		(-0,10,+0,99,+0,00)	26	W4
2277	QC(kN/m)	0,07		(+0,00,-1,00,+0,00)	0	G
2277	QC(kN/m)*	0,65		(+0,00,-1,00,+0,00)	0	G
2277	QC(kN/m)*	0,87		(+0,00,-1,00,+0,00)	1	Q1
2277	QC(kN/m)*	0,87		(+0,00,-1,00,+0,00)	22	S
2277	QC(kN/m)**	1,91		(+0,10,+0,99,-0,00)	3	W1
2277	QC(kN/m)**	1,92		(+0,10,+0,99,-0,00)	4	W2
2277	QC(kN/m)**	0,84		(+0,10,+0,99,-0,00)	25	W3
2277	QC(kN/m)**	1,92		(+0,10,+0,99,-0,00)	26	W4

BARRA	CARGA	A(cm)	L(cm)	Dirección	HIP	Id
2278	QC(kN/m)	0,07		(+0,00,-1,00,+0,00)	0	G
2278	QC(kN/m)*	0,65		(+0,00,-1,00,+0,00)	0	G
2278	QC(kN/m)*	0,87		(+0,00,-1,00,+0,00)	1	Q1
2278	QC(kN/m)*	0,87		(+0,00,-1,00,+0,00)	22	S
2278	QC(kN/m)**	0,84		(-0,10,+0,99,+0,00)	3	W1
2278	QC(kN/m)**	1,92		(-0,10,+0,99,+0,00)	4	W2
2278	QC(kN/m)**	1,91		(-0,10,+0,99,+0,00)	25	W3
2278	QC(kN/m)**	1,92		(-0,10,+0,99,+0,00)	26	W4
2279	QC(kN/m)	0,07		(+0,00,-1,00,+0,00)	0	G
2279	QC(kN/m)*	0,65		(+0,00,-1,00,+0,00)	0	G
2279	QC(kN/m)*	0,87		(+0,00,-1,00,+0,00)	1	Q1
2279	QC(kN/m)*	0,87		(+0,00,-1,00,+0,00)	22	S
2279	QC(kN/m)**	1,91		(+0,10,+0,99,-0,00)	3	W1
2279	QC(kN/m)**	1,92		(+0,10,+0,99,-0,00)	4	W2
2279	QC(kN/m)**	0,84		(+0,10,+0,99,-0,00)	25	W3
2279	QC(kN/m)**	1,92		(+0,10,+0,99,-0,00)	26	W4
2280	QC(kN/m)	0,07		(+0,00,-1,00,+0,00)	0	G
2280	QC(kN/m)*	0,65		(+0,00,-1,00,+0,00)	0	G
2280	QC(kN/m)*	0,87		(+0,00,-1,00,+0,00)	1	Q1
2280	QC(kN/m)*	0,87		(+0,00,-1,00,+0,00)	22	S
2280	QC(kN/m)**	0,84		(-0,10,+0,99,+0,00)	3	W1
2280	QC(kN/m)**	1,92		(-0,10,+0,99,+0,00)	4	W2
2280	QC(kN/m)**	1,91		(-0,10,+0,99,+0,00)	25	W3
2280	QC(kN/m)**	1,92		(-0,10,+0,99,+0,00)	26	W4
2281	QC(kN/m)	0,07		(+0,00,-1,00,+0,00)	0	G
2281	QC(kN/m)*	0,65		(+0,00,-1,00,+0,00)	0	G
2281	QC(kN/m)*	0,87		(+0,00,-1,00,+0,00)	1	Q1
2281	QC(kN/m)*	0,87		(+0,00,-1,00,+0,00)	22	S
2281	QC(kN/m)**	1,91		(+0,10,+0,99,-0,00)	3	W1
2281	QC(kN/m)**	1,92		(+0,10,+0,99,-0,00)	4	W2
2281	QC(kN/m)**	0,84		(+0,10,+0,99,-0,00)	25	W3
2281	QC(kN/m)**	1,92		(+0,10,+0,99,-0,00)	26	W4
2282	QC(kN/m)	0,07		(+0,00,-1,00,+0,00)	0	G
2282	QC(kN/m)*	0,65		(+0,00,-1,00,+0,00)	0	G
2282	QC(kN/m)*	0,87		(+0,00,-1,00,+0,00)	1	Q1
2282	QC(kN/m)*	0,87		(+0,00,-1,00,+0,00)	22	S
2282	QC(kN/m)**	0,84		(-0,10,+0,99,+0,00)	3	W1
2282	QC(kN/m)**	1,92		(-0,10,+0,99,+0,00)	4	W2
2282	QC(kN/m)**	1,91		(-0,10,+0,99,+0,00)	25	W3
2282	QC(kN/m)**	1,92		(-0,10,+0,99,+0,00)	26	W4
2283	QC(kN/m)	0,07		(+0,00,-1,00,+0,00)	0	G
2283	QC(kN/m)*	0,65		(+0,00,-1,00,+0,00)	0	G
2283	QC(kN/m)*	0,87		(+0,00,-1,00,+0,00)	1	Q1
2283	QC(kN/m)*	0,87		(+0,00,-1,00,+0,00)	22	S
2283	QC(kN/m)**	1,91		(+0,10,+0,99,-0,00)	3	W1
2283	QC(kN/m)**	1,92		(+0,10,+0,99,-0,00)	4	W2
2283	QC(kN/m)**	0,84		(+0,10,+0,99,-0,00)	25	W3
2283	QC(kN/m)**	1,92		(+0,10,+0,99,-0,00)	26	W4
2284	QC(kN/m)	0,07		(+0,00,-1,00,+0,00)	0	G
2284	QC(kN/m)*	0,65		(+0,00,-1,00,+0,00)	0	G
2284	QC(kN/m)*	0,87		(+0,00,-1,00,+0,00)	1	Q1
2284	QC(kN/m)*	0,87		(+0,00,-1,00,+0,00)	22	S
2284	QC(kN/m)**	0,84		(-0,10,+0,99,+0,00)	3	W1
2284	QC(kN/m)**	1,92		(-0,10,+0,99,+0,00)	4	W2
2284	QC(kN/m)**	1,91		(-0,10,+0,99,+0,00)	25	W3
2284	QC(kN/m)**	1,92		(-0,10,+0,99,+0,00)	26	W4
2285	QC(kN/m)	0,07		(+0,00,-1,00,+0,00)	0	G
2285	QC(kN/m)*	0,65		(+0,00,-1,00,+0,00)	0	G
2285	QC(kN/m)*	0,87		(+0,00,-1,00,+0,00)	1	Q1
2285	QC(kN/m)*	0,87		(+0,00,-1,00,+0,00)	22	S
2285	QC(kN/m)**	1,91		(+0,10,+0,99,-0,00)	3	W1
2285	QC(kN/m)**	1,92		(+0,10,+0,99,-0,00)	4	W2
2285	QC(kN/m)**	0,84		(+0,10,+0,99,-0,00)	25	W3
2285	QC(kN/m)**	1,92		(+0,10,+0,99,-0,00)	26	W4

BARRA	CARGA	A(cm)	L(cm)	Dirección	HIP	Id
2286	QC(kN/m)	0,07		(+0,00,-1,00,+0,00)	0	G
2286	QC(kN/m)*	0,65		(+0,00,-1,00,+0,00)	0	G
2286	QC(kN/m)*	0,87		(+0,00,-1,00,+0,00)	1	Q1
2286	QC(kN/m)*	0,87		(+0,00,-1,00,+0,00)	22	S
2286	QC(kN/m)**	0,84		(-0,10,+0,99,+0,00)	3	W1
2286	QC(kN/m)**	1,92		(-0,10,+0,99,+0,00)	4	W2
2286	QC(kN/m)**	1,91		(-0,10,+0,99,+0,00)	25	W3
2286	QC(kN/m)**	1,92		(-0,10,+0,99,+0,00)	26	W4
2287	QC(kN/m)	0,07		(+0,00,-1,00,+0,00)	0	G
2287	QC(kN/m)*	0,65		(+0,00,-1,00,+0,00)	0	G
2287	QC(kN/m)*	0,87		(+0,00,-1,00,+0,00)	1	Q1
2287	QC(kN/m)*	0,87		(+0,00,-1,00,+0,00)	22	S
2287	QC(kN/m)**	1,91		(+0,10,+0,99,-0,00)	3	W1
2287	QC(kN/m)**	1,92		(+0,10,+0,99,-0,00)	4	W2
2287	QC(kN/m)**	0,84		(+0,10,+0,99,-0,00)	25	W3
2287	QC(kN/m)**	1,92		(+0,10,+0,99,-0,00)	26	W4
2288	QC(kN/m)	0,07		(+0,00,-1,00,+0,00)	0	G
2288	QC(kN/m)*	0,65		(+0,00,-1,00,+0,00)	0	G
2288	QC(kN/m)*	0,87		(+0,00,-1,00,+0,00)	1	Q1
2288	QC(kN/m)*	0,87		(+0,00,-1,00,+0,00)	22	S
2288	QC(kN/m)**	0,84		(-0,10,+0,99,+0,00)	3	W1
2288	QC(kN/m)**	1,92		(-0,10,+0,99,+0,00)	4	W2
2288	QC(kN/m)**	1,91		(-0,10,+0,99,+0,00)	25	W3
2288	QC(kN/m)**	1,92		(-0,10,+0,99,+0,00)	26	W4
2289	QC(kN/m)	0,07		(+0,00,-1,00,+0,00)	0	G
2289	QC(kN/m)*	0,65		(+0,00,-1,00,+0,00)	0	G
2289	QC(kN/m)*	0,87		(+0,00,-1,00,+0,00)	1	Q1
2289	QC(kN/m)*	0,87		(+0,00,-1,00,+0,00)	22	S
2289	QC(kN/m)**	1,91		(+0,10,+0,99,-0,00)	3	W1
2289	QC(kN/m)**	1,92		(+0,10,+0,99,-0,00)	4	W2
2289	QC(kN/m)**	0,84		(+0,10,+0,99,-0,00)	25	W3
2289	QC(kN/m)**	1,92		(+0,10,+0,99,-0,00)	26	W4
2290	QC(kN/m)	0,07		(+0,00,-1,00,+0,00)	0	G
2290	QC(kN/m)*	0,65		(+0,00,-1,00,+0,00)	0	G
2290	QC(kN/m)*	0,87		(+0,00,-1,00,+0,00)	1	Q1
2290	QC(kN/m)*	0,87		(+0,00,-1,00,+0,00)	22	S
2290	QC(kN/m)**	0,84		(-0,10,+0,99,+0,00)	3	W1
2290	QC(kN/m)**	1,92		(-0,10,+0,99,+0,00)	4	W2
2290	QC(kN/m)**	1,91		(-0,10,+0,99,+0,00)	25	W3
2290	QC(kN/m)**	1,92		(-0,10,+0,99,+0,00)	26	W4
2291	QC(kN/m)	0,07		(+0,00,-1,00,+0,00)	0	G
2291	QC(kN/m)*	0,65		(+0,00,-1,00,+0,00)	0	G
2291	QC(kN/m)*	0,87		(+0,00,-1,00,+0,00)	1	Q1
2291	QC(kN/m)*	0,87		(+0,00,-1,00,+0,00)	22	S
2291	QC(kN/m)**	1,91		(+0,10,+0,99,-0,00)	3	W1
2291	QC(kN/m)**	1,92		(+0,10,+0,99,-0,00)	4	W2
2291	QC(kN/m)**	0,84		(+0,10,+0,99,-0,00)	25	W3
2291	QC(kN/m)**	1,92		(+0,10,+0,99,-0,00)	26	W4
2292	QC(kN/m)	0,07		(+0,00,-1,00,+0,00)	0	G
2292	QC(kN/m)*	0,65		(+0,00,-1,00,+0,00)	0	G
2292	QC(kN/m)*	0,87		(+0,00,-1,00,+0,00)	1	Q1
2292	QC(kN/m)*	0,87		(+0,00,-1,00,+0,00)	22	S
2292	QC(kN/m)**	0,84		(-0,10,+0,99,+0,00)	3	W1
2292	QC(kN/m)**	1,92		(-0,10,+0,99,+0,00)	4	W2
2292	QC(kN/m)**	1,91		(-0,10,+0,99,+0,00)	25	W3
2292	QC(kN/m)**	1,92		(-0,10,+0,99,+0,00)	26	W4
2293	QC(kN/m)	0,07		(+0,00,-1,00,+0,00)	0	G
2293	QC(kN/m)*	0,65		(+0,00,-1,00,+0,00)	0	G
2293	QC(kN/m)*	0,87		(+0,00,-1,00,+0,00)	1	Q1
2293	QC(kN/m)*	0,87		(+0,00,-1,00,+0,00)	22	S
2293	QC(kN/m)**	1,91		(+0,10,+0,99,-0,00)	3	W1
2293	QC(kN/m)**	1,92		(+0,10,+0,99,-0,00)	4	W2
2293	QC(kN/m)**	0,84		(+0,10,+0,99,-0,00)	25	W3
2293	QC(kN/m)**	1,92		(+0,10,+0,99,-0,00)	26	W4

BARRA	CARGA	A(cm)	L(cm)	Dirección	HIP	Id
2294	QC(kN/m)	0,07		(+0,00,-1,00,+0,00)	0	G
2294	QC(kN/m)*	0,65		(+0,00,-1,00,+0,00)	0	G
2294	QC(kN/m)*	0,87		(+0,00,-1,00,+0,00)	1	Q1
2294	QC(kN/m)*	0,87		(+0,00,-1,00,+0,00)	22	S
2294	QC(kN/m)**	0,84		(-0,10,+0,99,+0,00)	3	W1
2294	QC(kN/m)**	1,92		(-0,10,+0,99,+0,00)	4	W2
2294	QC(kN/m)**	1,91		(-0,10,+0,99,+0,00)	25	W3
2294	QD(kN/m)**	1,92	0	425	26	W4
2294	P(kN)**	1,58	450		26	W4
2295	QC(kN/m)	0,07		(+0,00,-1,00,+0,00)	0	G
2295	QC(kN/m)*	0,65		(+0,00,-1,00,+0,00)	0	G
2295	QC(kN/m)*	0,87		(+0,00,-1,00,+0,00)	1	Q1
2295	QC(kN/m)*	0,87		(+0,00,-1,00,+0,00)	22	S
2295	QC(kN/m)**	1,91		(+0,10,+0,99,-0,00)	3	W1
2295	QC(kN/m)**	1,92		(+0,10,+0,99,-0,00)	4	W2
2295	QC(kN/m)**	0,84		(+0,10,+0,99,-0,00)	25	W3
2295	QD(kN/m)**	1,92	0	425	26	W4
2295	P(kN)**	1,58	450		26	W4
2296	QC(kN/m)	0,07		(+0,00,-1,00,+0,00)	0	G
2296	QC(kN/m)*	0,65		(+0,00,-1,00,+0,00)	0	G
2296	QC(kN/m)*	0,87		(+0,00,-1,00,+0,00)	1	Q1
2296	QC(kN/m)*	0,87		(+0,00,-1,00,+0,00)	22	S
2296	QC(kN/m)**	0,84		(-0,10,+0,99,+0,00)	3	W1
2296	QC(kN/m)**	1,92		(-0,10,+0,99,+0,00)	4	W2
2296	QC(kN/m)**	1,91		(-0,10,+0,99,+0,00)	25	W3
2296	QC(kN/m)**	2,10		(-0,10,+0,99,+0,00)	26	W4
2297	QC(kN/m)	0,07		(+0,00,-1,00,+0,00)	0	G
2297	QC(kN/m)*	0,65		(+0,00,-1,00,+0,00)	0	G
2297	QC(kN/m)*	0,87		(+0,00,-1,00,+0,00)	1	Q1
2297	QC(kN/m)*	0,87		(+0,00,-1,00,+0,00)	22	S
2297	QC(kN/m)**	1,91		(+0,10,+0,99,-0,00)	3	W1
2297	QC(kN/m)**	1,92		(+0,10,+0,99,-0,00)	4	W2
2297	QC(kN/m)**	0,84		(+0,10,+0,99,-0,00)	25	W3
2297	QC(kN/m)**	2,10		(+0,10,+0,99,-0,00)	26	W4
2298	QC(kN/m)	0,07		(+0,00,-1,00,+0,00)	0	G
2298	QC(kN/m)*	0,65		(+0,00,-1,00,+0,00)	0	G
2298	QC(kN/m)*	0,87		(+0,00,-1,00,+0,00)	1	Q1
2298	QC(kN/m)*	0,87		(+0,00,-1,00,+0,00)	22	S
2298	QC(kN/m)**	0,84		(-0,10,+0,99,+0,00)	3	W1
2298	QC(kN/m)**	1,92		(-0,10,+0,99,+0,00)	4	W2
2298	QC(kN/m)**	1,91		(-0,10,+0,99,+0,00)	25	W3
2298	QD(kN/m)**	2,10	0	275	26	W4
2298	QD(kN/m)**	3,19	275	225	26	W4
2299	QC(kN/m)	0,07		(+0,00,-1,00,+0,00)	0	G
2299	QC(kN/m)*	0,65		(+0,00,-1,00,+0,00)	0	G
2299	QC(kN/m)*	0,87		(+0,00,-1,00,+0,00)	1	Q1
2299	QC(kN/m)*	0,87		(+0,00,-1,00,+0,00)	22	S
2299	QC(kN/m)**	1,91		(+0,10,+0,99,-0,00)	3	W1
2299	QC(kN/m)**	1,92		(+0,10,+0,99,-0,00)	4	W2
2299	QC(kN/m)**	0,84		(+0,10,+0,99,-0,00)	25	W3
2299	QD(kN/m)**	2,10	0	275	26	W4
2299	QD(kN/m)**	3,19	275	225	26	W4
2300	QC(kN/m)	0,07		(+0,00,-1,00,+0,00)	0	G
2300	QC(kN/m)*	0,65		(+0,00,-1,00,+0,00)	0	G
2300	QC(kN/m)*	0,87		(+0,00,-1,00,+0,00)	1	Q1
2300	QC(kN/m)*	0,87		(+0,00,-1,00,+0,00)	22	S
2300	QC(kN/m)**	0,84		(-0,10,+0,99,+0,00)	3	W1
2300	QC(kN/m)**	1,91		(-0,10,+0,99,+0,00)	25	W3
2300	QC(kN/m)**	1,92		(-0,10,+0,99,+0,00)	26	W4
2300	QD(kN/m)**	3,19	0	225	4	W2
2300	QD(kN/m)**	2,10	225	275	4	W2
2301	QC(kN/m)	0,07		(+0,00,-1,00,+0,00)	0	G
2301	QC(kN/m)*	0,65		(+0,00,-1,00,+0,00)	0	G
2301	QC(kN/m)*	0,87		(+0,00,-1,00,+0,00)	1	Q1

BARRA	CARGA	A(cm)	L(cm)	Dirección	HIP	Id
2301	QC(kN/m)*	0,87		(+0,00,-1,00,+0,00)	22	S
2301	QC(kN/m)**	1,91		(+0,10,+0,99,-0,00)	3	W1
2301	QC(kN/m)**	0,84		(+0,10,+0,99,-0,00)	25	W3
2301	QC(kN/m)**	1,92		(+0,10,+0,99,-0,00)	26	W4
2301	QD(kN/m)**	3,19	0	(+0,10,+0,99,-0,00)	4	W2
2301	QD(kN/m)**	2,10	225	(+0,10,+0,99,-0,00)	4	W2
2302	QC(kN/m)	0,07		(+0,00,-1,00,+0,00)	0	G
2302	QC(kN/m)*	0,65		(+0,00,-1,00,+0,00)	0	G
2302	QC(kN/m)*	0,87		(+0,00,-1,00,+0,00)	1	Q1
2302	QC(kN/m)*	0,87		(+0,00,-1,00,+0,00)	22	S
2302	QC(kN/m)**	0,84		(-0,10,+0,99,+0,00)	3	W1
2302	QC(kN/m)**	2,10		(-0,10,+0,99,+0,00)	4	W2
2302	QC(kN/m)**	1,91		(-0,10,+0,99,+0,00)	25	W3
2302	QC(kN/m)**	1,92		(-0,10,+0,99,+0,00)	26	W4
2303	QC(kN/m)	0,07		(+0,00,-1,00,+0,00)	0	G
2303	QC(kN/m)*	0,65		(+0,00,-1,00,+0,00)	0	G
2303	QC(kN/m)*	0,87		(+0,00,-1,00,+0,00)	1	Q1
2303	QC(kN/m)*	0,87		(+0,00,-1,00,+0,00)	22	S
2303	QC(kN/m)**	1,91		(+0,10,+0,99,-0,00)	3	W1
2303	QC(kN/m)**	2,10		(+0,10,+0,99,-0,00)	4	W2
2303	QC(kN/m)**	0,84		(+0,10,+0,99,-0,00)	25	W3
2303	QC(kN/m)**	1,92		(+0,10,+0,99,-0,00)	26	W4
2304	QC(kN/m)	0,07		(+0,00,-1,00,+0,00)	0	G
2304	QC(kN/m)*	0,65		(+0,00,-1,00,+0,00)	0	G
2304	QC(kN/m)*	0,87		(+0,00,-1,00,+0,00)	1	Q1
2304	QC(kN/m)*	0,87		(+0,00,-1,00,+0,00)	22	S
2304	QC(kN/m)**	0,84		(-0,10,+0,99,+0,00)	3	W1
2304	QC(kN/m)**	1,91		(-0,10,+0,99,+0,00)	25	W3
2304	QC(kN/m)**	1,92		(-0,10,+0,99,+0,00)	26	W4
2304	QD(kN/m)**	1,92	75	(-0,10,+0,99,+0,00)	4	W2
2304	P(kN)**	1,05	0	(-0,10,+0,99,+0,00)	4	W2
2304	P(kN)**	1,59	50	(-0,10,+0,99,+0,00)	4	W2
2305	QC(kN/m)	0,07		(+0,00,-1,00,+0,00)	0	G
2305	QC(kN/m)*	0,65		(+0,00,-1,00,+0,00)	0	G
2305	QC(kN/m)*	0,87		(+0,00,-1,00,+0,00)	1	Q1
2305	QC(kN/m)*	0,87		(+0,00,-1,00,+0,00)	22	S
2305	QC(kN/m)**	1,91		(+0,10,+0,99,-0,00)	3	W1
2305	QC(kN/m)**	0,84		(+0,10,+0,99,-0,00)	25	W3
2305	QC(kN/m)**	1,92		(+0,10,+0,99,-0,00)	26	W4
2305	QD(kN/m)**	1,92	75	(+0,10,+0,99,-0,00)	4	W2
2305	P(kN)**	1,05	0	(+0,10,+0,99,-0,00)	4	W2
2305	P(kN)**	1,59	50	(+0,10,+0,99,-0,00)	4	W2
2306	QC(kN/m)	0,07		(+0,00,-1,00,+0,00)	0	G
2306	QC(kN/m)*	0,65		(+0,00,-1,00,+0,00)	0	G
2306	QC(kN/m)*	0,87		(+0,00,-1,00,+0,00)	1	Q1
2306	QC(kN/m)*	0,87		(+0,00,-1,00,+0,00)	22	S
2306	QC(kN/m)**	0,84		(-0,10,+0,99,+0,00)	3	W1
2306	QC(kN/m)**	1,92		(-0,10,+0,99,+0,00)	4	W2
2306	QC(kN/m)**	1,91		(-0,10,+0,99,+0,00)	25	W3
2306	QC(kN/m)**	1,92		(-0,10,+0,99,+0,00)	26	W4
2307	QC(kN/m)	0,07		(+0,00,-1,00,+0,00)	0	G
2307	QC(kN/m)*	0,65		(+0,00,-1,00,+0,00)	0	G
2307	QC(kN/m)*	0,87		(+0,00,-1,00,+0,00)	1	Q1
2307	QC(kN/m)*	0,87		(+0,00,-1,00,+0,00)	22	S
2307	QC(kN/m)**	1,91		(+0,10,+0,99,-0,00)	3	W1
2307	QC(kN/m)**	1,92		(+0,10,+0,99,-0,00)	4	W2
2307	QC(kN/m)**	0,84		(+0,10,+0,99,-0,00)	25	W3
2307	QC(kN/m)**	1,92		(+0,10,+0,99,-0,00)	26	W4
2308	QC(kN/m)	0,07		(+0,00,-1,00,+0,00)	0	G
2308	QC(kN/m)*	0,65		(+0,00,-1,00,+0,00)	0	G
2308	QC(kN/m)*	0,87		(+0,00,-1,00,+0,00)	1	Q1
2308	QC(kN/m)*	0,87		(+0,00,-1,00,+0,00)	22	S
2308	QC(kN/m)**	0,84		(-0,10,+0,99,+0,00)	3	W1
2308	QC(kN/m)**	1,92		(-0,10,+0,99,+0,00)	4	W2

BARRA	CARGA	A(cm)	L(cm)	Dirección	HIP	Id
2308	QC(kN/m)**	1,91		(-0,10,+0,99,+0,00)	25	W3
2308	QC(kN/m)**	1,92		(-0,10,+0,99,+0,00)	26	W4
2309	QC(kN/m)	0,07		(+0,00,-1,00,+0,00)	0	G
2309	QC(kN/m)*	0,65		(+0,00,-1,00,+0,00)	0	G
2309	QC(kN/m)*	0,87		(+0,00,-1,00,+0,00)	1	Q1
2309	QC(kN/m)*	0,87		(+0,00,-1,00,+0,00)	22	S
2309	QC(kN/m)**	1,91		(+0,10,+0,99,-0,00)	3	W1
2309	QC(kN/m)**	1,92		(+0,10,+0,99,-0,00)	4	W2
2309	QC(kN/m)**	0,84		(+0,10,+0,99,-0,00)	25	W3
2309	QC(kN/m)**	1,92		(+0,10,+0,99,-0,00)	26	W4
2310	QC(kN/m)	0,07		(+0,00,-1,00,+0,00)	0	G
2310	QC(kN/m)*	0,65		(+0,00,-1,00,+0,00)	0	G
2310	QC(kN/m)*	0,87		(+0,00,-1,00,+0,00)	1	Q1
2310	QC(kN/m)*	0,87		(+0,00,-1,00,+0,00)	22	S
2310	QC(kN/m)**	0,84		(-0,10,+0,99,+0,00)	3	W1
2310	QC(kN/m)**	1,92		(-0,10,+0,99,+0,00)	4	W2
2310	QC(kN/m)**	1,91		(-0,10,+0,99,+0,00)	25	W3
2310	QC(kN/m)**	1,92		(-0,10,+0,99,+0,00)	26	W4
2311	QC(kN/m)	0,07		(+0,00,-1,00,+0,00)	0	G
2311	QC(kN/m)*	0,65		(+0,00,-1,00,+0,00)	0	G
2311	QC(kN/m)*	0,87		(+0,00,-1,00,+0,00)	1	Q1
2311	QC(kN/m)*	0,87		(+0,00,-1,00,+0,00)	22	S
2311	QC(kN/m)**	1,91		(+0,10,+0,99,-0,00)	3	W1
2311	QC(kN/m)**	1,92		(+0,10,+0,99,-0,00)	4	W2
2311	QC(kN/m)**	0,84		(+0,10,+0,99,-0,00)	25	W3
2311	QC(kN/m)**	1,92		(+0,10,+0,99,-0,00)	26	W4
2312	QC(kN/m)	0,07		(+0,00,-1,00,+0,00)	0	G
2312	QC(kN/m)*	0,65		(+0,00,-1,00,+0,00)	0	G
2312	QC(kN/m)*	0,87		(+0,00,-1,00,+0,00)	1	Q1
2312	QC(kN/m)*	0,87		(+0,00,-1,00,+0,00)	22	S
2312	QC(kN/m)**	0,84		(-0,10,+0,99,+0,00)	3	W1
2312	QC(kN/m)**	1,92		(-0,10,+0,99,+0,00)	4	W2
2312	QC(kN/m)**	1,91		(-0,10,+0,99,+0,00)	25	W3
2312	QC(kN/m)**	1,92		(-0,10,+0,99,+0,00)	26	W4
2313	QC(kN/m)	0,07		(+0,00,-1,00,+0,00)	0	G
2313	QC(kN/m)*	0,65		(+0,00,-1,00,+0,00)	0	G
2313	QC(kN/m)*	0,87		(+0,00,-1,00,+0,00)	1	Q1
2313	QC(kN/m)*	0,87		(+0,00,-1,00,+0,00)	22	S
2313	QC(kN/m)**	1,91		(+0,10,+0,99,-0,00)	3	W1
2313	QC(kN/m)**	1,92		(+0,10,+0,99,-0,00)	4	W2
2313	QC(kN/m)**	0,84		(+0,10,+0,99,-0,00)	25	W3
2313	QC(kN/m)**	1,92		(+0,10,+0,99,-0,00)	26	W4
2314	QC(kN/m)	0,07		(+0,00,-1,00,+0,00)	0	G
2314	QC(kN/m)*	0,65		(+0,00,-1,00,+0,00)	0	G
2314	QC(kN/m)*	0,87		(+0,00,-1,00,+0,00)	1	Q1
2314	QC(kN/m)*	0,87		(+0,00,-1,00,+0,00)	22	S
2314	QC(kN/m)**	0,84		(-0,10,+0,99,+0,00)	3	W1
2314	QC(kN/m)**	1,92		(-0,10,+0,99,+0,00)	4	W2
2314	QC(kN/m)**	1,91		(-0,10,+0,99,+0,00)	25	W3
2314	QC(kN/m)**	1,92		(-0,10,+0,99,+0,00)	26	W4
2315	QC(kN/m)	0,07		(+0,00,-1,00,+0,00)	0	G
2315	QC(kN/m)*	0,65		(+0,00,-1,00,+0,00)	0	G
2315	QC(kN/m)*	0,87		(+0,00,-1,00,+0,00)	1	Q1
2315	QC(kN/m)*	0,87		(+0,00,-1,00,+0,00)	22	S
2315	QC(kN/m)**	1,91		(+0,10,+0,99,-0,00)	3	W1
2315	QC(kN/m)**	1,92		(+0,10,+0,99,-0,00)	4	W2
2315	QC(kN/m)**	0,84		(+0,10,+0,99,-0,00)	25	W3
2315	QC(kN/m)**	1,92		(+0,10,+0,99,-0,00)	26	W4
2316	QC(kN/m)	0,07		(+0,00,-1,00,+0,00)	0	G
2316	QC(kN/m)*	0,65		(+0,00,-1,00,+0,00)	0	G
2316	QC(kN/m)*	0,87		(+0,00,-1,00,+0,00)	1	Q1
2316	QC(kN/m)*	0,87		(+0,00,-1,00,+0,00)	22	S
2316	QC(kN/m)**	0,84		(-0,10,+0,99,+0,00)	3	W1
2316	QC(kN/m)**	1,92		(-0,10,+0,99,+0,00)	4	W2

BARRA	CARGA	A(cm)	L(cm)	Dirección	HIP	Id
2316	QC(kN/m)** 1,91			(-0,10,+0,99,+0,00)	25	W3
2316	QC(kN/m)** 1,92			(-0,10,+0,99,+0,00)	26	W4
2317	QC(kN/m) 0,07			(+0,00,-1,00,+0,00)	0	G
2317	QC(kN/m)* 0,65			(+0,00,-1,00,+0,00)	0	G
2317	QC(kN/m)* 0,87			(+0,00,-1,00,+0,00)	1	Q1
2317	QC(kN/m)* 0,87			(+0,00,-1,00,+0,00)	22	S
2317	QC(kN/m)** 1,91			(+0,10,+0,99,-0,00)	3	W1
2317	QC(kN/m)** 1,92			(+0,10,+0,99,-0,00)	4	W2
2317	QC(kN/m)** 0,84			(+0,10,+0,99,-0,00)	25	W3
2317	QC(kN/m)** 1,92			(+0,10,+0,99,-0,00)	26	W4
2318	QC(kN/m) 0,07			(+0,00,-1,00,+0,00)	0	G
2318	QC(kN/m)* 0,65			(+0,00,-1,00,+0,00)	0	G
2318	QC(kN/m)* 0,87			(+0,00,-1,00,+0,00)	1	Q1
2318	QC(kN/m)* 0,87			(+0,00,-1,00,+0,00)	22	S
2318	QC(kN/m)** 0,84			(-0,10,+0,99,+0,00)	3	W1
2318	QC(kN/m)** 1,92			(-0,10,+0,99,+0,00)	4	W2
2318	QC(kN/m)** 1,91			(-0,10,+0,99,+0,00)	25	W3
2318	QC(kN/m)** 1,92			(-0,10,+0,99,+0,00)	26	W4
2319	QC(kN/m) 0,07			(+0,00,-1,00,+0,00)	0	G
2319	QC(kN/m)* 0,65			(+0,00,-1,00,+0,00)	0	G
2319	QC(kN/m)* 0,87			(+0,00,-1,00,+0,00)	1	Q1
2319	QC(kN/m)* 0,87			(+0,00,-1,00,+0,00)	22	S
2319	QC(kN/m)** 1,91			(+0,10,+0,99,-0,00)	3	W1
2319	QC(kN/m)** 1,92			(+0,10,+0,99,-0,00)	4	W2
2319	QC(kN/m)** 0,84			(+0,10,+0,99,-0,00)	25	W3
2319	QC(kN/m)** 1,92			(+0,10,+0,99,-0,00)	26	W4
2320	QC(kN/m) 0,07			(+0,00,-1,00,+0,00)	0	G
2320	QC(kN/m)* 0,65			(+0,00,-1,00,+0,00)	0	G
2320	QC(kN/m)* 0,87			(+0,00,-1,00,+0,00)	1	Q1
2320	QC(kN/m)* 0,87			(+0,00,-1,00,+0,00)	22	S
2320	QC(kN/m)** 0,84			(-0,10,+0,99,+0,00)	3	W1
2320	QC(kN/m)** 1,92			(-0,10,+0,99,+0,00)	4	W2
2320	QC(kN/m)** 1,91			(-0,10,+0,99,+0,00)	25	W3
2320	QC(kN/m)** 1,92			(-0,10,+0,99,+0,00)	26	W4
2321	QC(kN/m) 0,07			(+0,00,-1,00,+0,00)	0	G
2321	QC(kN/m)* 0,65			(+0,00,-1,00,+0,00)	0	G
2321	QC(kN/m)* 0,87			(+0,00,-1,00,+0,00)	1	Q1
2321	QC(kN/m)* 0,87			(+0,00,-1,00,+0,00)	22	S
2321	QC(kN/m)** 1,91			(+0,10,+0,99,-0,00)	3	W1
2321	QC(kN/m)** 1,92			(+0,10,+0,99,-0,00)	4	W2
2321	QC(kN/m)** 0,84			(+0,10,+0,99,-0,00)	25	W3
2321	QC(kN/m)** 1,92			(+0,10,+0,99,-0,00)	26	W4
2322	QC(kN/m) 0,07			(+0,00,-1,00,+0,00)	0	G
2322	QC(kN/m)* 0,65			(+0,00,-1,00,+0,00)	0	G
2322	QC(kN/m)* 0,87			(+0,00,-1,00,+0,00)	1	Q1
2322	QC(kN/m)* 0,87			(+0,00,-1,00,+0,00)	22	S
2322	QC(kN/m)** 0,84			(-0,10,+0,99,+0,00)	3	W1
2322	QC(kN/m)** 1,92			(-0,10,+0,99,+0,00)	4	W2
2322	QC(kN/m)** 1,91			(-0,10,+0,99,+0,00)	25	W3
2322	QC(kN/m)** 1,92			(-0,10,+0,99,+0,00)	26	W4
2323	QC(kN/m) 0,07			(+0,00,-1,00,+0,00)	0	G
2323	QC(kN/m)* 0,65			(+0,00,-1,00,+0,00)	0	G
2323	QC(kN/m)* 0,87			(+0,00,-1,00,+0,00)	1	Q1
2323	QC(kN/m)* 0,87			(+0,00,-1,00,+0,00)	22	S
2323	QC(kN/m)** 1,91			(+0,10,+0,99,-0,00)	3	W1
2323	QC(kN/m)** 1,92			(+0,10,+0,99,-0,00)	4	W2
2323	QC(kN/m)** 0,84			(+0,10,+0,99,-0,00)	25	W3
2323	QC(kN/m)** 1,92			(+0,10,+0,99,-0,00)	26	W4
2324	QC(kN/m) 0,07			(+0,00,-1,00,+0,00)	0	G
2324	QC(kN/m)* 0,65			(+0,00,-1,00,+0,00)	0	G
2324	QC(kN/m)* 0,87			(+0,00,-1,00,+0,00)	1	Q1
2324	QC(kN/m)* 0,87			(+0,00,-1,00,+0,00)	22	S
2324	QC(kN/m)** 0,84			(-0,10,+0,99,+0,00)	3	W1
2324	QC(kN/m)** 1,92			(-0,10,+0,99,+0,00)	4	W2

BARRA	CARGA	A(cm)	L(cm)	Dirección	HIP	Id
2324	QC(kN/m)** 1,91			(-0,10,+0,99,+0,00)	25	W3
2324	QC(kN/m)** 1,92			(-0,10,+0,99,+0,00)	26	W4
2325	QC(kN/m) 0,07			(+0,00,-1,00,+0,00)	0	G
2325	QC(kN/m)* 0,65			(+0,00,-1,00,+0,00)	0	G
2325	QC(kN/m)* 0,87			(+0,00,-1,00,+0,00)	1	Q1
2325	QC(kN/m)* 0,87			(+0,00,-1,00,+0,00)	22	S
2325	QC(kN/m)** 1,91			(+0,10,+0,99,-0,00)	3	W1
2325	QC(kN/m)** 1,92			(+0,10,+0,99,-0,00)	4	W2
2325	QC(kN/m)** 0,84			(+0,10,+0,99,-0,00)	25	W3
2325	QC(kN/m)** 1,92			(+0,10,+0,99,-0,00)	26	W4
2326	QC(kN/m) 0,07			(+0,00,-1,00,+0,00)	0	G
2326	QC(kN/m)* 0,65			(+0,00,-1,00,+0,00)	0	G
2326	QC(kN/m)* 0,87			(+0,00,-1,00,+0,00)	1	Q1
2326	QC(kN/m)* 0,87			(+0,00,-1,00,+0,00)	22	S
2326	QC(kN/m)** 0,84			(-0,10,+0,99,+0,00)	3	W1
2326	QC(kN/m)** 1,92			(-0,10,+0,99,+0,00)	4	W2
2326	QC(kN/m)** 1,91			(-0,10,+0,99,+0,00)	25	W3
2326	QC(kN/m)** 1,92			(-0,10,+0,99,+0,00)	26	W4
2327	QC(kN/m) 0,07			(+0,00,-1,00,+0,00)	0	G
2327	QC(kN/m)* 0,65			(+0,00,-1,00,+0,00)	0	G
2327	QC(kN/m)* 0,87			(+0,00,-1,00,+0,00)	1	Q1
2327	QC(kN/m)* 0,87			(+0,00,-1,00,+0,00)	22	S
2327	QC(kN/m)** 1,91			(+0,10,+0,99,-0,00)	3	W1
2327	QC(kN/m)** 1,92			(+0,10,+0,99,-0,00)	4	W2
2327	QC(kN/m)** 0,84			(+0,10,+0,99,-0,00)	25	W3
2327	QC(kN/m)** 1,92			(+0,10,+0,99,-0,00)	26	W4
2328	QC(kN/m) 0,07			(+0,00,-1,00,+0,00)	0	G
2328	QC(kN/m)* 0,65			(+0,00,-1,00,+0,00)	0	G
2328	QC(kN/m)* 0,87			(+0,00,-1,00,+0,00)	1	Q1
2328	QC(kN/m)* 0,87			(+0,00,-1,00,+0,00)	22	S
2328	QC(kN/m)** 0,84			(-0,10,+0,99,+0,00)	3	W1
2328	QC(kN/m)** 1,92			(-0,10,+0,99,+0,00)	4	W2
2328	QC(kN/m)** 1,91			(-0,10,+0,99,+0,00)	25	W3
2328	QC(kN/m)** 1,92			(-0,10,+0,99,+0,00)	26	W4
2329	QC(kN/m) 0,07			(+0,00,-1,00,+0,00)	0	G
2329	QC(kN/m)* 0,65			(+0,00,-1,00,+0,00)	0	G
2329	QC(kN/m)* 0,87			(+0,00,-1,00,+0,00)	1	Q1
2329	QC(kN/m)* 0,87			(+0,00,-1,00,+0,00)	22	S
2329	QC(kN/m)** 1,91			(+0,10,+0,99,-0,00)	3	W1
2329	QC(kN/m)** 1,92			(+0,10,+0,99,-0,00)	4	W2
2329	QC(kN/m)** 0,84			(+0,10,+0,99,-0,00)	25	W3
2329	QC(kN/m)** 1,92			(+0,10,+0,99,-0,00)	26	W4
2330	QC(kN/m) 0,07			(+0,00,-1,00,+0,00)	0	G
2330	QC(kN/m)* 0,65			(+0,00,-1,00,+0,00)	0	G
2330	QC(kN/m)* 0,87			(+0,00,-1,00,+0,00)	1	Q1
2330	QC(kN/m)* 0,87			(+0,00,-1,00,+0,00)	22	S
2330	QC(kN/m)** 0,84			(-0,10,+0,99,+0,00)	3	W1
2330	QC(kN/m)** 1,92			(-0,10,+0,99,+0,00)	4	W2
2330	QC(kN/m)** 1,91			(-0,10,+0,99,+0,00)	25	W3
2330	QC(kN/m)** 1,92			(-0,10,+0,99,+0,00)	26	W4
2331	QC(kN/m) 0,07			(+0,00,-1,00,+0,00)	0	G
2331	QC(kN/m)* 0,65			(+0,00,-1,00,+0,00)	0	G
2331	QC(kN/m)* 0,87			(+0,00,-1,00,+0,00)	1	Q1
2331	QC(kN/m)* 0,87			(+0,00,-1,00,+0,00)	22	S
2331	QC(kN/m)** 1,91			(+0,10,+0,99,-0,00)	3	W1
2331	QC(kN/m)** 1,92			(+0,10,+0,99,-0,00)	4	W2
2331	QC(kN/m)** 0,84			(+0,10,+0,99,-0,00)	25	W3
2331	QC(kN/m)** 1,92			(+0,10,+0,99,-0,00)	26	W4
2332	QC(kN/m) 0,07			(+0,00,-1,00,+0,00)	0	G
2332	QC(kN/m)* 0,65			(+0,00,-1,00,+0,00)	0	G
2332	QC(kN/m)* 0,87			(+0,00,-1,00,+0,00)	1	Q1
2332	QC(kN/m)* 0,87			(+0,00,-1,00,+0,00)	22	S
2332	QC(kN/m)** 0,84			(-0,10,+0,99,+0,00)	3	W1
2332	QC(kN/m)** 1,92			(-0,10,+0,99,+0,00)	4	W2

BARRA	CARGA	A(cm)	L(cm)	Dirección	HIP	Id
2332	QC(kN/m)** 1,91			(-0,10,+0,99,+0,00)	25	W3
2332	QC(kN/m)** 1,92			(-0,10,+0,99,+0,00)	26	W4
2333	QC(kN/m) 0,07			(+0,00,-1,00,+0,00)	0	G
2333	QC(kN/m)* 0,65			(+0,00,-1,00,+0,00)	0	G
2333	QC(kN/m)* 0,87			(+0,00,-1,00,+0,00)	1	Q1
2333	QC(kN/m)* 0,87			(+0,00,-1,00,+0,00)	22	S
2333	QC(kN/m)** 1,91			(+0,10,+0,99,-0,00)	3	W1
2333	QC(kN/m)** 1,92			(+0,10,+0,99,-0,00)	4	W2
2333	QC(kN/m)** 0,84			(+0,10,+0,99,-0,00)	25	W3
2333	QC(kN/m)** 1,92			(+0,10,+0,99,-0,00)	26	W4
2334	QC(kN/m) 0,07			(+0,00,-1,00,+0,00)	0	G
2334	QC(kN/m)* 0,65			(+0,00,-1,00,+0,00)	0	G
2334	QC(kN/m)* 0,87			(+0,00,-1,00,+0,00)	1	Q1
2334	QC(kN/m)* 0,87			(+0,00,-1,00,+0,00)	22	S
2334	QC(kN/m)** 0,84			(-0,10,+0,99,+0,00)	3	W1
2334	QC(kN/m)** 1,92			(-0,10,+0,99,+0,00)	4	W2
2334	QC(kN/m)** 1,91			(-0,10,+0,99,+0,00)	25	W3
2334	QC(kN/m)** 1,92			(-0,10,+0,99,+0,00)	26	W4
2335	QC(kN/m) 0,07			(+0,00,-1,00,+0,00)	0	G
2335	QC(kN/m)* 0,65			(+0,00,-1,00,+0,00)	0	G
2335	QC(kN/m)* 0,87			(+0,00,-1,00,+0,00)	1	Q1
2335	QC(kN/m)* 0,87			(+0,00,-1,00,+0,00)	22	S
2335	QC(kN/m)** 1,91			(+0,10,+0,99,-0,00)	3	W1
2335	QC(kN/m)** 1,92			(+0,10,+0,99,-0,00)	4	W2
2335	QC(kN/m)** 0,84			(+0,10,+0,99,-0,00)	25	W3
2335	QC(kN/m)** 1,92			(+0,10,+0,99,-0,00)	26	W4
2336	QC(kN/m) 0,07			(+0,00,-1,00,+0,00)	0	G
2336	QC(kN/m)* 0,65			(+0,00,-1,00,+0,00)	0	G
2336	QC(kN/m)* 0,87			(+0,00,-1,00,+0,00)	1	Q1
2336	QC(kN/m)* 0,87			(+0,00,-1,00,+0,00)	22	S
2336	QC(kN/m)** 0,84			(-0,10,+0,99,+0,00)	3	W1
2336	QC(kN/m)** 1,92			(-0,10,+0,99,+0,00)	4	W2
2336	QC(kN/m)** 1,91			(-0,10,+0,99,+0,00)	25	W3
2336	QC(kN/m)** 1,92			(-0,10,+0,99,+0,00)	26	W4
2337	QC(kN/m) 0,07			(+0,00,-1,00,+0,00)	0	G
2337	QC(kN/m)* 0,65			(+0,00,-1,00,+0,00)	0	G
2337	QC(kN/m)* 0,87			(+0,00,-1,00,+0,00)	1	Q1
2337	QC(kN/m)* 0,87			(+0,00,-1,00,+0,00)	22	S
2337	QC(kN/m)** 1,91			(+0,10,+0,99,-0,00)	3	W1
2337	QC(kN/m)** 1,92			(+0,10,+0,99,-0,00)	4	W2
2337	QC(kN/m)** 0,84			(+0,10,+0,99,-0,00)	25	W3
2337	QC(kN/m)** 1,92			(+0,10,+0,99,-0,00)	26	W4
2338	QC(kN/m) 0,07			(+0,00,-1,00,+0,00)	0	G
2338	QC(kN/m)* 0,65			(+0,00,-1,00,+0,00)	0	G
2338	QC(kN/m)* 0,87			(+0,00,-1,00,+0,00)	1	Q1
2338	QC(kN/m)* 0,87			(+0,00,-1,00,+0,00)	22	S
2338	QC(kN/m)** 0,84			(-0,10,+0,99,+0,00)	3	W1
2338	QC(kN/m)** 1,92			(-0,10,+0,99,+0,00)	4	W2
2338	QC(kN/m)** 1,91			(-0,10,+0,99,+0,00)	25	W3
2338	QC(kN/m)** 1,92			(-0,10,+0,99,+0,00)	26	W4
2339	QC(kN/m) 0,07			(+0,00,-1,00,+0,00)	0	G
2339	QC(kN/m)* 0,65			(+0,00,-1,00,+0,00)	0	G
2339	QC(kN/m)* 0,87			(+0,00,-1,00,+0,00)	1	Q1
2339	QC(kN/m)* 0,87			(+0,00,-1,00,+0,00)	22	S
2339	QC(kN/m)** 1,91			(+0,10,+0,99,-0,00)	3	W1
2339	QC(kN/m)** 1,92			(+0,10,+0,99,-0,00)	4	W2
2339	QC(kN/m)** 0,84			(+0,10,+0,99,-0,00)	25	W3
2339	QC(kN/m)** 1,92			(+0,10,+0,99,-0,00)	26	W4
2340	QC(kN/m) 0,07			(+0,00,-1,00,+0,00)	0	G
2340	QC(kN/m)* 0,65			(+0,00,-1,00,+0,00)	0	G
2340	QC(kN/m)* 0,87			(+0,00,-1,00,+0,00)	1	Q1
2340	QC(kN/m)* 0,87			(+0,00,-1,00,+0,00)	22	S
2340	QC(kN/m)** 0,84			(-0,10,+0,99,+0,00)	3	W1
2340	QC(kN/m)** 1,92			(-0,10,+0,99,+0,00)	4	W2

BARRA	CARGA	A(cm)	L(cm)	Dirección	HIP	Id
2340	QC(kN/m)**	1,91		(-0,10,+0,99,+0,00)	25	W3
2340	QC(kN/m)**	1,92		(-0,10,+0,99,+0,00)	26	W4
2341	QC(kN/m)	0,07		(+0,00,-1,00,+0,00)	0	G
2341	QC(kN/m)*	0,65		(+0,00,-1,00,+0,00)	0	G
2341	QC(kN/m)*	0,87		(+0,00,-1,00,+0,00)	1	Q1
2341	QC(kN/m)*	0,87		(+0,00,-1,00,+0,00)	22	S
2341	QC(kN/m)**	1,91		(+0,10,+0,99,-0,00)	3	W1
2341	QC(kN/m)**	1,92		(+0,10,+0,99,-0,00)	4	W2
2341	QC(kN/m)**	0,84		(+0,10,+0,99,-0,00)	25	W3
2341	QC(kN/m)**	1,92		(+0,10,+0,99,-0,00)	26	W4
2342	QC(kN/m)	0,07		(+0,00,-1,00,+0,00)	0	G
2342	QC(kN/m)*	0,65		(+0,00,-1,00,+0,00)	0	G
2342	QC(kN/m)*	0,87		(+0,00,-1,00,+0,00)	1	Q1
2342	QC(kN/m)*	0,87		(+0,00,-1,00,+0,00)	22	S
2342	QC(kN/m)**	0,84		(-0,10,+0,99,+0,00)	3	W1
2342	QC(kN/m)**	1,92		(-0,10,+0,99,+0,00)	4	W2
2342	QC(kN/m)**	1,91		(-0,10,+0,99,+0,00)	25	W3
2342	QD(kN/m)**	1,92	0	425	26	W4
2342	P(kN)**	1,59	450		26	W4
2343	QC(kN/m)	0,07		(+0,00,-1,00,+0,00)	0	G
2343	QC(kN/m)*	0,65		(+0,00,-1,00,+0,00)	0	G
2343	QC(kN/m)*	0,87		(+0,00,-1,00,+0,00)	1	Q1
2343	QC(kN/m)*	0,87		(+0,00,-1,00,+0,00)	22	S
2343	QC(kN/m)**	1,91		(+0,10,+0,99,-0,00)	3	W1
2343	QC(kN/m)**	1,92		(+0,10,+0,99,-0,00)	4	W2
2343	QC(kN/m)**	0,84		(+0,10,+0,99,-0,00)	25	W3
2343	QD(kN/m)**	1,92	0	425	26	W4
2343	P(kN)**	1,59	450		26	W4
2344	QC(kN/m)	0,07		(+0,00,-1,00,+0,00)	0	G
2344	QC(kN/m)*	0,65		(+0,00,-1,00,+0,00)	0	G
2344	QC(kN/m)*	0,87		(+0,00,-1,00,+0,00)	1	Q1
2344	QC(kN/m)*	0,87		(+0,00,-1,00,+0,00)	22	S
2344	QC(kN/m)**	0,84		(-0,10,+0,99,+0,00)	3	W1
2344	QC(kN/m)**	1,92		(-0,10,+0,99,+0,00)	4	W2
2344	QC(kN/m)**	1,91		(-0,10,+0,99,+0,00)	25	W3
2344	QC(kN/m)**	2,10		(-0,10,+0,99,+0,00)	26	W4
2345	QC(kN/m)	0,07		(+0,00,-1,00,+0,00)	0	G
2345	QC(kN/m)*	0,65		(+0,00,-1,00,+0,00)	0	G
2345	QC(kN/m)*	0,87		(+0,00,-1,00,+0,00)	1	Q1
2345	QC(kN/m)*	0,87		(+0,00,-1,00,+0,00)	22	S
2345	QC(kN/m)**	1,91		(+0,10,+0,99,-0,00)	3	W1
2345	QC(kN/m)**	1,92		(+0,10,+0,99,-0,00)	4	W2
2345	QC(kN/m)**	0,84		(+0,10,+0,99,-0,00)	25	W3
2345	QC(kN/m)**	2,10		(+0,10,+0,99,-0,00)	26	W4
2346	QC(kN/m)	0,07		(+0,00,-1,00,+0,00)	0	G
2346	QC(kN/m)*	0,65		(+0,00,-1,00,+0,00)	0	G
2346	QC(kN/m)*	0,87		(+0,00,-1,00,+0,00)	1	Q1
2346	QC(kN/m)*	0,87		(+0,00,-1,00,+0,00)	22	S
2346	QC(kN/m)**	0,84		(-0,10,+0,99,+0,00)	3	W1
2346	QC(kN/m)**	1,92		(-0,10,+0,99,+0,00)	4	W2
2346	QC(kN/m)**	1,91		(-0,10,+0,99,+0,00)	25	W3
2346	QD(kN/m)**	2,10	0	275	26	W4
2346	QD(kN/m)**	3,19	275	225	26	W4
2347	QC(kN/m)	0,07		(+0,00,-1,00,+0,00)	0	G
2347	QC(kN/m)*	0,65		(+0,00,-1,00,+0,00)	0	G
2347	QC(kN/m)*	0,87		(+0,00,-1,00,+0,00)	1	Q1
2347	QC(kN/m)*	0,87		(+0,00,-1,00,+0,00)	22	S
2347	QC(kN/m)**	1,91		(+0,10,+0,99,-0,00)	3	W1
2347	QC(kN/m)**	1,92		(+0,10,+0,99,-0,00)	4	W2
2347	QC(kN/m)**	0,84		(+0,10,+0,99,-0,00)	25	W3
2347	QD(kN/m)**	2,10	0	275	26	W4
2347	QD(kN/m)**	3,19	275	225	26	W4
2348	QC(kN/m)	0,07		(+0,00,-1,00,+0,00)	0	G
2348	QC(kN/m)*	0,65		(+0,00,-1,00,+0,00)	0	G

BARRA	CARGA	A(cm)	L(cm)	Dirección	HIP	Id
2348	QC(kN/m)*	0,87		(+0,00,-1,00,+0,00)	1	Q1
2348	QC(kN/m)*	0,87		(+0,00,-1,00,+0,00)	22	S
2348	QC(kN/m)**	0,84		(-0,10,+0,99,+0,00)	3	W1
2348	QC(kN/m)**	1,91		(-0,10,+0,99,+0,00)	25	W3
2348	QC(kN/m)**	1,92		(-0,10,+0,99,+0,00)	26	W4
2348	QD(kN/m)**	3,19	0	(-0,10,+0,99,+0,00)	4	W2
2348	QD(kN/m)**	2,10	225	(-0,10,+0,99,+0,00)	4	W2
2349	QC(kN/m)	0,09		(+0,00,-1,00,+0,00)	0	G
2350	QC(kN/m)	0,07		(+0,00,-1,00,+0,00)	0	G
2350	QC(kN/m)*	0,65		(+0,00,-1,00,+0,00)	0	G
2350	QC(kN/m)*	0,87		(+0,00,-1,00,+0,00)	1	Q1
2350	QC(kN/m)*	0,87		(+0,00,-1,00,+0,00)	22	S
2350	QC(kN/m)**	1,91		(+0,10,+0,99,-0,00)	3	W1
2350	QC(kN/m)**	0,84		(+0,10,+0,99,-0,00)	25	W3
2350	QC(kN/m)**	1,92		(+0,10,+0,99,-0,00)	26	W4
2350	QD(kN/m)**	3,19	0	(+0,10,+0,99,-0,00)	4	W2
2350	QD(kN/m)**	2,10	225	(+0,10,+0,99,-0,00)	4	W2
2351	QC(kN/m)	0,09		(+0,00,-1,00,+0,00)	0	G
2352	QC(kN/m)	0,07		(+0,00,-1,00,+0,00)	0	G
2352	QC(kN/m)*	0,65		(+0,00,-1,00,+0,00)	0	G
2352	QC(kN/m)*	0,87		(+0,00,-1,00,+0,00)	1	Q1
2352	QC(kN/m)*	0,87		(+0,00,-1,00,+0,00)	22	S
2352	QC(kN/m)**	0,84		(-0,10,+0,99,+0,00)	3	W1
2352	QC(kN/m)**	2,10		(-0,10,+0,99,+0,00)	4	W2
2352	QC(kN/m)**	1,91		(-0,10,+0,99,+0,00)	25	W3
2352	QC(kN/m)**	1,92		(-0,10,+0,99,+0,00)	26	W4
2353	QC(kN/m)	0,09		(+0,00,-1,00,+0,00)	0	G
2354	QC(kN/m)	0,07		(+0,00,-1,00,+0,00)	0	G
2354	QC(kN/m)*	0,65		(+0,00,-1,00,+0,00)	0	G
2354	QC(kN/m)*	0,87		(+0,00,-1,00,+0,00)	1	Q1
2354	QC(kN/m)*	0,87		(+0,00,-1,00,+0,00)	22	S
2354	QC(kN/m)**	1,91		(+0,10,+0,99,-0,00)	3	W1
2354	QC(kN/m)**	2,10		(+0,10,+0,99,-0,00)	4	W2
2354	QC(kN/m)**	0,84		(+0,10,+0,99,-0,00)	25	W3
2354	QC(kN/m)**	1,92		(+0,10,+0,99,-0,00)	26	W4
2355	QC(kN/m)	0,09		(+0,00,-1,00,+0,00)	0	G
2356	QC(kN/m)	0,07		(+0,00,-1,00,+0,00)	0	G
2356	QC(kN/m)*	0,65		(+0,00,-1,00,+0,00)	0	G
2356	QC(kN/m)*	0,87		(+0,00,-1,00,+0,00)	1	Q1
2356	QC(kN/m)*	0,87		(+0,00,-1,00,+0,00)	22	S
2356	QC(kN/m)**	0,84		(-0,10,+0,99,+0,00)	3	W1
2356	QC(kN/m)**	1,91		(-0,10,+0,99,+0,00)	25	W3
2356	QC(kN/m)**	1,92		(-0,10,+0,99,+0,00)	26	W4
2356	QD(kN/m)**	1,92	75	(-0,10,+0,99,+0,00)	4	W2
2356	P(kN)**	1,05	0	(-0,10,+0,99,+0,00)	4	W2
2356	P(kN)**	1,59	50	(-0,10,+0,99,+0,00)	4	W2
2357	QC(kN/m)	0,07		(+0,00,-1,00,+0,00)	0	G
2357	QC(kN/m)*	0,65		(+0,00,-1,00,+0,00)	0	G
2357	QC(kN/m)*	0,87		(+0,00,-1,00,+0,00)	1	Q1
2357	QC(kN/m)*	0,87		(+0,00,-1,00,+0,00)	22	S
2357	QC(kN/m)**	1,91		(+0,10,+0,99,-0,00)	3	W1
2357	QC(kN/m)**	0,84		(+0,10,+0,99,-0,00)	25	W3
2357	QC(kN/m)**	1,92		(+0,10,+0,99,-0,00)	26	W4
2357	QD(kN/m)**	1,92	75	(+0,10,+0,99,-0,00)	4	W2
2357	P(kN)**	1,05	0	(+0,10,+0,99,-0,00)	4	W2
2357	P(kN)**	1,59	50	(+0,10,+0,99,-0,00)	4	W2
2358	QC(kN/m)	0,07		(+0,00,-1,00,+0,00)	0	G
2358	QC(kN/m)*	0,65		(+0,00,-1,00,+0,00)	0	G
2358	QC(kN/m)*	0,87		(+0,00,-1,00,+0,00)	1	Q1
2358	QC(kN/m)*	0,87		(+0,00,-1,00,+0,00)	22	S
2358	QC(kN/m)**	0,84		(-0,10,+0,99,+0,00)	3	W1
2358	QC(kN/m)**	1,92		(-0,10,+0,99,+0,00)	4	W2
2358	QC(kN/m)**	1,91		(-0,10,+0,99,+0,00)	25	W3
2358	QC(kN/m)**	1,92		(-0,10,+0,99,+0,00)	26	W4

BARRA	CARGA	A(cm)	L(cm)	Dirección	HIP	Id
2359	QC(kN/m)	0,07		(+0,00,-1,00,+0,00)	0	G
2359	QC(kN/m)*	0,65		(+0,00,-1,00,+0,00)	0	G
2359	QC(kN/m)*	0,87		(+0,00,-1,00,+0,00)	1	Q1
2359	QC(kN/m)*	0,87		(+0,00,-1,00,+0,00)	22	S
2359	QC(kN/m)**	1,91		(+0,10,+0,99,-0,00)	3	W1
2359	QC(kN/m)**	1,92		(+0,10,+0,99,-0,00)	4	W2
2359	QC(kN/m)**	0,84		(+0,10,+0,99,-0,00)	25	W3
2359	QC(kN/m)**	1,92		(+0,10,+0,99,-0,00)	26	W4
2360	QC(kN/m)	0,07		(+0,00,-1,00,+0,00)	0	G
2360	QC(kN/m)*	0,65		(+0,00,-1,00,+0,00)	0	G
2360	QC(kN/m)*	0,87		(+0,00,-1,00,+0,00)	1	Q1
2360	QC(kN/m)*	0,87		(+0,00,-1,00,+0,00)	22	S
2360	QC(kN/m)**	0,84		(-0,10,+0,99,+0,00)	3	W1
2360	QC(kN/m)**	1,92		(-0,10,+0,99,+0,00)	4	W2
2360	QC(kN/m)**	1,91		(-0,10,+0,99,+0,00)	25	W3
2360	QC(kN/m)**	1,92		(-0,10,+0,99,+0,00)	26	W4
2361	QC(kN/m)	0,07		(+0,00,-1,00,+0,00)	0	G
2361	QC(kN/m)*	0,65		(+0,00,-1,00,+0,00)	0	G
2361	QC(kN/m)*	0,87		(+0,00,-1,00,+0,00)	1	Q1
2361	QC(kN/m)*	0,87		(+0,00,-1,00,+0,00)	22	S
2361	QC(kN/m)**	1,91		(+0,10,+0,99,-0,00)	3	W1
2361	QC(kN/m)**	1,92		(+0,10,+0,99,-0,00)	4	W2
2361	QC(kN/m)**	0,84		(+0,10,+0,99,-0,00)	25	W3
2361	QC(kN/m)**	1,92		(+0,10,+0,99,-0,00)	26	W4
2362	QC(kN/m)	0,07		(+0,00,-1,00,+0,00)	0	G
2362	QC(kN/m)*	0,65		(+0,00,-1,00,+0,00)	0	G
2362	QC(kN/m)*	0,87		(+0,00,-1,00,+0,00)	1	Q1
2362	QC(kN/m)*	0,87		(+0,00,-1,00,+0,00)	22	S
2362	QC(kN/m)**	0,84		(-0,10,+0,99,+0,00)	3	W1
2362	QC(kN/m)**	1,92		(-0,10,+0,99,+0,00)	4	W2
2362	QC(kN/m)**	1,91		(-0,10,+0,99,+0,00)	25	W3
2362	QC(kN/m)**	1,92		(-0,10,+0,99,+0,00)	26	W4
2363	QC(kN/m)	0,07		(+0,00,-1,00,+0,00)	0	G
2363	QC(kN/m)*	0,65		(+0,00,-1,00,+0,00)	0	G
2363	QC(kN/m)*	0,87		(+0,00,-1,00,+0,00)	1	Q1
2363	QC(kN/m)*	0,87		(+0,00,-1,00,+0,00)	22	S
2363	QC(kN/m)**	1,91		(+0,10,+0,99,-0,00)	3	W1
2363	QC(kN/m)**	1,92		(+0,10,+0,99,-0,00)	4	W2
2363	QC(kN/m)**	0,84		(+0,10,+0,99,-0,00)	25	W3
2363	QC(kN/m)**	1,92		(+0,10,+0,99,-0,00)	26	W4
2364	QC(kN/m)	0,07		(+0,00,-1,00,+0,00)	0	G
2364	QC(kN/m)*	0,65		(+0,00,-1,00,+0,00)	0	G
2364	QC(kN/m)*	0,87		(+0,00,-1,00,+0,00)	1	Q1
2364	QC(kN/m)*	0,87		(+0,00,-1,00,+0,00)	22	S
2364	QC(kN/m)**	0,84		(-0,10,+0,99,+0,00)	3	W1
2364	QC(kN/m)**	1,92		(-0,10,+0,99,+0,00)	4	W2
2364	QC(kN/m)**	1,91		(-0,10,+0,99,+0,00)	25	W3
2364	QC(kN/m)**	1,92		(-0,10,+0,99,+0,00)	26	W4
2365	QC(kN/m)	0,07		(+0,00,-1,00,+0,00)	0	G
2365	QC(kN/m)*	0,65		(+0,00,-1,00,+0,00)	0	G
2365	QC(kN/m)*	0,87		(+0,00,-1,00,+0,00)	1	Q1
2365	QC(kN/m)*	0,87		(+0,00,-1,00,+0,00)	22	S
2365	QC(kN/m)**	1,91		(+0,10,+0,99,-0,00)	3	W1
2365	QC(kN/m)**	1,92		(+0,10,+0,99,-0,00)	4	W2
2365	QC(kN/m)**	0,84		(+0,10,+0,99,-0,00)	25	W3
2365	QC(kN/m)**	1,92		(+0,10,+0,99,-0,00)	26	W4
2366	QC(kN/m)	0,07		(+0,00,-1,00,+0,00)	0	G
2366	QC(kN/m)*	0,65		(+0,00,-1,00,+0,00)	0	G
2366	QC(kN/m)*	0,87		(+0,00,-1,00,+0,00)	1	Q1
2366	QC(kN/m)*	0,87		(+0,00,-1,00,+0,00)	22	S
2366	QC(kN/m)**	0,84		(-0,10,+0,99,+0,00)	3	W1
2366	QC(kN/m)**	1,92		(-0,10,+0,99,+0,00)	4	W2
2366	QC(kN/m)**	1,91		(-0,10,+0,99,+0,00)	25	W3
2366	QC(kN/m)**	1,92		(-0,10,+0,99,+0,00)	26	W4

BARRA	CARGA	A(cm)	L(cm)	Dirección	HIP	Id
2367	QC(kN/m)	0,07		(+0,00,-1,00,+0,00)	0	G
2367	QC(kN/m)*	0,65		(+0,00,-1,00,+0,00)	0	G
2367	QC(kN/m)*	0,87		(+0,00,-1,00,+0,00)	1	Q1
2367	QC(kN/m)*	0,87		(+0,00,-1,00,+0,00)	22	S
2367	QC(kN/m)**	1,91		(+0,10,+0,99,-0,00)	3	W1
2367	QC(kN/m)**	1,92		(+0,10,+0,99,-0,00)	4	W2
2367	QC(kN/m)**	0,84		(+0,10,+0,99,-0,00)	25	W3
2367	QC(kN/m)**	1,92		(+0,10,+0,99,-0,00)	26	W4
2368	QC(kN/m)	0,07		(+0,00,-1,00,+0,00)	0	G
2368	QC(kN/m)*	0,65		(+0,00,-1,00,+0,00)	0	G
2368	QC(kN/m)*	0,87		(+0,00,-1,00,+0,00)	1	Q1
2368	QC(kN/m)*	0,87		(+0,00,-1,00,+0,00)	22	S
2368	QC(kN/m)**	0,84		(-0,10,+0,99,+0,00)	3	W1
2368	QC(kN/m)**	1,92		(-0,10,+0,99,+0,00)	4	W2
2368	QC(kN/m)**	1,91		(-0,10,+0,99,+0,00)	25	W3
2368	QC(kN/m)**	1,92		(-0,10,+0,99,+0,00)	26	W4
2369	QC(kN/m)	0,07		(+0,00,-1,00,+0,00)	0	G
2369	QC(kN/m)*	0,65		(+0,00,-1,00,+0,00)	0	G
2369	QC(kN/m)*	0,87		(+0,00,-1,00,+0,00)	1	Q1
2369	QC(kN/m)*	0,87		(+0,00,-1,00,+0,00)	22	S
2369	QC(kN/m)**	1,91		(+0,10,+0,99,-0,00)	3	W1
2369	QC(kN/m)**	1,92		(+0,10,+0,99,-0,00)	4	W2
2369	QC(kN/m)**	0,84		(+0,10,+0,99,-0,00)	25	W3
2369	QC(kN/m)**	1,92		(+0,10,+0,99,-0,00)	26	W4
2370	QC(kN/m)	0,07		(+0,00,-1,00,+0,00)	0	G
2370	QC(kN/m)*	0,65		(+0,00,-1,00,+0,00)	0	G
2370	QC(kN/m)*	0,87		(+0,00,-1,00,+0,00)	1	Q1
2370	QC(kN/m)*	0,87		(+0,00,-1,00,+0,00)	22	S
2370	QC(kN/m)**	0,84		(-0,10,+0,99,+0,00)	3	W1
2370	QC(kN/m)**	1,92		(-0,10,+0,99,+0,00)	4	W2
2370	QC(kN/m)**	1,91		(-0,10,+0,99,+0,00)	25	W3
2370	QC(kN/m)**	1,92		(-0,10,+0,99,+0,00)	26	W4
2371	QC(kN/m)	0,07		(+0,00,-1,00,+0,00)	0	G
2371	QC(kN/m)*	0,65		(+0,00,-1,00,+0,00)	0	G
2371	QC(kN/m)*	0,87		(+0,00,-1,00,+0,00)	1	Q1
2371	QC(kN/m)*	0,87		(+0,00,-1,00,+0,00)	22	S
2371	QC(kN/m)**	1,91		(+0,10,+0,99,-0,00)	3	W1
2371	QC(kN/m)**	1,92		(+0,10,+0,99,-0,00)	4	W2
2371	QC(kN/m)**	0,84		(+0,10,+0,99,-0,00)	25	W3
2371	QC(kN/m)**	1,92		(+0,10,+0,99,-0,00)	26	W4
2372	QC(kN/m)	0,07		(+0,00,-1,00,+0,00)	0	G
2372	QC(kN/m)*	0,65		(+0,00,-1,00,+0,00)	0	G
2372	QC(kN/m)*	0,87		(+0,00,-1,00,+0,00)	1	Q1
2372	QC(kN/m)*	0,87		(+0,00,-1,00,+0,00)	22	S
2372	QC(kN/m)**	0,84		(-0,10,+0,99,+0,00)	3	W1
2372	QC(kN/m)**	1,92		(-0,10,+0,99,+0,00)	4	W2
2372	QC(kN/m)**	1,91		(-0,10,+0,99,+0,00)	25	W3
2372	QC(kN/m)**	1,92		(-0,10,+0,99,+0,00)	26	W4
2373	QC(kN/m)	0,07		(+0,00,-1,00,+0,00)	0	G
2373	QC(kN/m)*	0,65		(+0,00,-1,00,+0,00)	0	G
2373	QC(kN/m)*	0,87		(+0,00,-1,00,+0,00)	1	Q1
2373	QC(kN/m)*	0,87		(+0,00,-1,00,+0,00)	22	S
2373	QC(kN/m)**	1,91		(+0,10,+0,99,-0,00)	3	W1
2373	QC(kN/m)**	1,92		(+0,10,+0,99,-0,00)	4	W2
2373	QC(kN/m)**	0,84		(+0,10,+0,99,-0,00)	25	W3
2373	QC(kN/m)**	1,92		(+0,10,+0,99,-0,00)	26	W4
2374	QC(kN/m)	0,07		(+0,00,-1,00,+0,00)	0	G
2374	QC(kN/m)*	0,65		(+0,00,-1,00,+0,00)	0	G
2374	QC(kN/m)*	0,87		(+0,00,-1,00,+0,00)	1	Q1
2374	QC(kN/m)*	0,87		(+0,00,-1,00,+0,00)	22	S
2374	QC(kN/m)**	0,84		(-0,10,+0,99,+0,00)	3	W1
2374	QC(kN/m)**	1,92		(-0,10,+0,99,+0,00)	4	W2
2374	QC(kN/m)**	1,91		(-0,10,+0,99,+0,00)	25	W3
2374	QC(kN/m)**	1,92		(-0,10,+0,99,+0,00)	26	W4

BARRA	CARGA	A(cm)	L(cm)	Dirección	HIP	Id
2375	QC(kN/m)	0,09		(+0,00,-1,00,+0,00)	0	G
2376	QC(kN/m)	0,07		(+0,00,-1,00,+0,00)	0	G
2376	QC(kN/m)*	0,65		(+0,00,-1,00,+0,00)	0	G
2376	QC(kN/m)*	0,87		(+0,00,-1,00,+0,00)	1	Q1
2376	QC(kN/m)*	0,87		(+0,00,-1,00,+0,00)	22	S
2376	QC(kN/m)**	1,91		(+0,10,+0,99,-0,00)	3	W1
2376	QC(kN/m)**	1,92		(+0,10,+0,99,-0,00)	4	W2
2376	QC(kN/m)**	0,84		(+0,10,+0,99,-0,00)	25	W3
2376	QC(kN/m)**	1,92		(+0,10,+0,99,-0,00)	26	W4
2377	QC(kN/m)	0,09		(+0,00,-1,00,+0,00)	0	G
2378	QC(kN/m)	0,07		(+0,00,-1,00,+0,00)	0	G
2378	QC(kN/m)*	0,65		(+0,00,-1,00,+0,00)	0	G
2378	QC(kN/m)*	0,87		(+0,00,-1,00,+0,00)	1	Q1
2378	QC(kN/m)*	0,87		(+0,00,-1,00,+0,00)	22	S
2378	QC(kN/m)**	0,84		(-0,10,+0,99,+0,00)	3	W1
2378	QC(kN/m)**	1,92		(-0,10,+0,99,+0,00)	4	W2
2378	QC(kN/m)**	1,91		(-0,10,+0,99,+0,00)	25	W3
2378	QC(kN/m)**	1,92		(-0,10,+0,99,+0,00)	26	W4
2379	QC(kN/m)	0,09		(+0,00,-1,00,+0,00)	0	G
2380	QC(kN/m)	0,09		(+0,00,-1,00,+0,00)	0	G
2381	QC(kN/m)	0,07		(+0,00,-1,00,+0,00)	0	G
2381	QC(kN/m)*	0,65		(+0,00,-1,00,+0,00)	0	G
2381	QC(kN/m)*	0,87		(+0,00,-1,00,+0,00)	1	Q1
2381	QC(kN/m)*	0,87		(+0,00,-1,00,+0,00)	22	S
2381	QC(kN/m)**	1,91		(+0,10,+0,99,-0,00)	3	W1
2381	QC(kN/m)**	1,92		(+0,10,+0,99,-0,00)	4	W2
2381	QC(kN/m)**	0,84		(+0,10,+0,99,-0,00)	25	W3
2381	QC(kN/m)**	1,92		(+0,10,+0,99,-0,00)	26	W4
2382	QC(kN/m)	0,09		(+0,00,-1,00,+0,00)	0	G
2383	QC(kN/m)	0,09		(+0,00,-1,00,+0,00)	0	G
2384	QC(kN/m)	0,07		(+0,00,-1,00,+0,00)	0	G
2384	QC(kN/m)*	0,65		(+0,00,-1,00,+0,00)	0	G
2384	QC(kN/m)*	0,87		(+0,00,-1,00,+0,00)	1	Q1
2384	QC(kN/m)*	0,87		(+0,00,-1,00,+0,00)	22	S
2384	QC(kN/m)**	0,84		(-0,10,+0,99,+0,00)	3	W1
2384	QC(kN/m)**	1,92		(-0,10,+0,99,+0,00)	4	W2
2384	QC(kN/m)**	1,91		(-0,10,+0,99,+0,00)	25	W3
2384	QC(kN/m)**	1,92		(-0,10,+0,99,+0,00)	26	W4
2385	QC(kN/m)	0,09		(+0,00,-1,00,+0,00)	0	G
2386	QC(kN/m)	0,07		(+0,00,-1,00,+0,00)	0	G
2386	QC(kN/m)*	0,65		(+0,00,-1,00,+0,00)	0	G
2386	QC(kN/m)*	0,87		(+0,00,-1,00,+0,00)	1	Q1
2386	QC(kN/m)*	0,87		(+0,00,-1,00,+0,00)	22	S
2386	QC(kN/m)**	1,91		(+0,10,+0,99,-0,00)	3	W1
2386	QC(kN/m)**	1,92		(+0,10,+0,99,-0,00)	4	W2
2386	QC(kN/m)**	0,84		(+0,10,+0,99,-0,00)	25	W3
2386	QC(kN/m)**	1,92		(+0,10,+0,99,-0,00)	26	W4
2387	QC(kN/m)	0,09		(+0,00,-1,00,+0,00)	0	G
2388	QC(kN/m)	0,07		(+0,00,-1,00,+0,00)	0	G
2388	QC(kN/m)*	0,65		(+0,00,-1,00,+0,00)	0	G
2388	QC(kN/m)*	0,87		(+0,00,-1,00,+0,00)	1	Q1
2388	QC(kN/m)*	0,87		(+0,00,-1,00,+0,00)	22	S
2388	QC(kN/m)**	0,84		(-0,10,+0,99,+0,00)	3	W1
2388	QC(kN/m)**	1,92		(-0,10,+0,99,+0,00)	4	W2
2388	QC(kN/m)**	1,91		(-0,10,+0,99,+0,00)	25	W3
2388	QC(kN/m)**	1,92		(-0,10,+0,99,+0,00)	26	W4
2389	QC(kN/m)	0,07		(+0,00,-1,00,+0,00)	0	G
2389	QC(kN/m)*	0,65		(+0,00,-1,00,+0,00)	0	G
2389	QC(kN/m)*	0,87		(+0,00,-1,00,+0,00)	1	Q1
2389	QC(kN/m)*	0,87		(+0,00,-1,00,+0,00)	22	S
2389	QC(kN/m)**	1,91		(+0,10,+0,99,-0,00)	3	W1
2389	QC(kN/m)**	1,92		(+0,10,+0,99,-0,00)	4	W2
2389	QC(kN/m)**	0,84		(+0,10,+0,99,-0,00)	25	W3
2389	QC(kN/m)**	1,92		(+0,10,+0,99,-0,00)	26	W4

BARRA	CARGA	A(cm)	L(cm)	Dirección	HIP	Id
2390	QC(kN/m)	0,07		(+0,00,-1,00,+0,00)	0	G
2390	QC(kN/m)*	0,65		(+0,00,-1,00,+0,00)	0	G
2390	QC(kN/m)*	0,87		(+0,00,-1,00,+0,00)	1	Q1
2390	QC(kN/m)*	0,87		(+0,00,-1,00,+0,00)	22	S
2390	QC(kN/m)**	0,84		(-0,10,+0,99,+0,00)	3	W1
2390	QC(kN/m)**	1,92		(-0,10,+0,99,+0,00)	4	W2
2390	QC(kN/m)**	1,91		(-0,10,+0,99,+0,00)	25	W3
2390	QC(kN/m)**	1,92		(-0,10,+0,99,+0,00)	26	W4
2391	QC(kN/m)	0,07		(+0,00,-1,00,+0,00)	0	G
2391	QC(kN/m)*	0,65		(+0,00,-1,00,+0,00)	0	G
2391	QC(kN/m)*	0,87		(+0,00,-1,00,+0,00)	1	Q1
2391	QC(kN/m)*	0,87		(+0,00,-1,00,+0,00)	22	S
2391	QC(kN/m)**	1,91		(+0,10,+0,99,-0,00)	3	W1
2391	QC(kN/m)**	1,92		(+0,10,+0,99,-0,00)	4	W2
2391	QC(kN/m)**	0,84		(+0,10,+0,99,-0,00)	25	W3
2391	QC(kN/m)**	1,92		(+0,10,+0,99,-0,00)	26	W4
2392	QC(kN/m)	0,07		(+0,00,-1,00,+0,00)	0	G
2392	QC(kN/m)*	0,65		(+0,00,-1,00,+0,00)	0	G
2392	QC(kN/m)*	0,87		(+0,00,-1,00,+0,00)	1	Q1
2392	QC(kN/m)*	0,87		(+0,00,-1,00,+0,00)	22	S
2392	QC(kN/m)**	0,84		(-0,10,+0,99,+0,00)	3	W1
2392	QC(kN/m)**	1,92		(-0,10,+0,99,+0,00)	4	W2
2392	QC(kN/m)**	1,91		(-0,10,+0,99,+0,00)	25	W3
2392	QC(kN/m)**	1,92		(-0,10,+0,99,+0,00)	26	W4
2393	QC(kN/m)	0,07		(+0,00,-1,00,+0,00)	0	G
2393	QC(kN/m)*	0,65		(+0,00,-1,00,+0,00)	0	G
2393	QC(kN/m)*	0,87		(+0,00,-1,00,+0,00)	1	Q1
2393	QC(kN/m)*	0,87		(+0,00,-1,00,+0,00)	22	S
2393	QC(kN/m)**	1,91		(+0,10,+0,99,-0,00)	3	W1
2393	QC(kN/m)**	1,92		(+0,10,+0,99,-0,00)	4	W2
2393	QC(kN/m)**	0,84		(+0,10,+0,99,-0,00)	25	W3
2393	QC(kN/m)**	1,92		(+0,10,+0,99,-0,00)	26	W4
2394	QC(kN/m)	0,07		(+0,00,-1,00,+0,00)	0	G
2394	QC(kN/m)*	0,65		(+0,00,-1,00,+0,00)	0	G
2394	QC(kN/m)*	0,87		(+0,00,-1,00,+0,00)	1	Q1
2394	QC(kN/m)*	0,87		(+0,00,-1,00,+0,00)	22	S
2394	QC(kN/m)**	0,84		(-0,10,+0,99,+0,00)	3	W1
2394	QC(kN/m)**	1,92		(-0,10,+0,99,+0,00)	4	W2
2394	QC(kN/m)**	1,91		(-0,10,+0,99,+0,00)	25	W3
2394	QC(kN/m)**	1,92		(-0,10,+0,99,+0,00)	26	W4
2395	QC(kN/m)	0,07		(+0,00,-1,00,+0,00)	0	G
2395	QC(kN/m)*	0,65		(+0,00,-1,00,+0,00)	0	G
2395	QC(kN/m)*	0,87		(+0,00,-1,00,+0,00)	1	Q1
2395	QC(kN/m)*	0,87		(+0,00,-1,00,+0,00)	22	S
2395	QC(kN/m)**	1,91		(+0,10,+0,99,-0,00)	3	W1
2395	QC(kN/m)**	1,92		(+0,10,+0,99,-0,00)	4	W2
2395	QC(kN/m)**	0,84		(+0,10,+0,99,-0,00)	25	W3
2395	QC(kN/m)**	1,92		(+0,10,+0,99,-0,00)	26	W4
2396	QC(kN/m)	0,07		(+0,00,-1,00,+0,00)	0	G
2396	QC(kN/m)*	0,65		(+0,00,-1,00,+0,00)	0	G
2396	QC(kN/m)*	0,87		(+0,00,-1,00,+0,00)	1	Q1
2396	QC(kN/m)*	0,87		(+0,00,-1,00,+0,00)	22	S
2396	QC(kN/m)**	0,84		(-0,10,+0,99,+0,00)	3	W1
2396	QC(kN/m)**	1,92		(-0,10,+0,99,+0,00)	4	W2
2396	QC(kN/m)**	1,91		(-0,10,+0,99,+0,00)	25	W3
2396	QC(kN/m)**	1,92		(-0,10,+0,99,+0,00)	26	W4
2397	QC(kN/m)	0,07		(+0,00,-1,00,+0,00)	0	G
2397	QC(kN/m)*	0,65		(+0,00,-1,00,+0,00)	0	G
2397	QC(kN/m)*	0,87		(+0,00,-1,00,+0,00)	1	Q1
2397	QC(kN/m)*	0,87		(+0,00,-1,00,+0,00)	22	S
2397	QC(kN/m)**	1,91		(+0,10,+0,99,-0,00)	3	W1
2397	QC(kN/m)**	1,92		(+0,10,+0,99,-0,00)	4	W2
2397	QC(kN/m)**	0,84		(+0,10,+0,99,-0,00)	25	W3
2397	QC(kN/m)**	1,92		(+0,10,+0,99,-0,00)	26	W4

BARRA	CARGA	A(cm)	L(cm)	Dirección	HIP	Id
2398	QC(kN/m)	0,07		(+0,00,-1,00,+0,00)	0	G
2398	QC(kN/m)*	0,65		(+0,00,-1,00,+0,00)	0	G
2398	QC(kN/m)*	0,87		(+0,00,-1,00,+0,00)	1	Q1
2398	QC(kN/m)*	0,87		(+0,00,-1,00,+0,00)	22	S
2398	QC(kN/m)**	0,84		(-0,10,+0,99,+0,00)	3	W1
2398	QC(kN/m)**	1,92		(-0,10,+0,99,+0,00)	4	W2
2398	QC(kN/m)**	1,91		(-0,10,+0,99,+0,00)	25	W3
2398	QC(kN/m)**	1,92		(-0,10,+0,99,+0,00)	26	W4
2399	QC(kN/m)	0,07		(+0,00,-1,00,+0,00)	0	G
2399	QC(kN/m)*	0,65		(+0,00,-1,00,+0,00)	0	G
2399	QC(kN/m)*	0,87		(+0,00,-1,00,+0,00)	1	Q1
2399	QC(kN/m)*	0,87		(+0,00,-1,00,+0,00)	22	S
2399	QC(kN/m)**	1,91		(+0,10,+0,99,-0,00)	3	W1
2399	QC(kN/m)**	1,92		(+0,10,+0,99,-0,00)	4	W2
2399	QC(kN/m)**	0,84		(+0,10,+0,99,-0,00)	25	W3
2399	QC(kN/m)**	1,92		(+0,10,+0,99,-0,00)	26	W4
2400	QC(kN/m)	0,07		(+0,00,-1,00,+0,00)	0	G
2400	QC(kN/m)*	0,65		(+0,00,-1,00,+0,00)	0	G
2400	QC(kN/m)*	0,87		(+0,00,-1,00,+0,00)	1	Q1
2400	QC(kN/m)*	0,87		(+0,00,-1,00,+0,00)	22	S
2400	QC(kN/m)**	0,84		(-0,10,+0,99,+0,00)	3	W1
2400	QC(kN/m)**	1,92		(-0,10,+0,99,+0,00)	4	W2
2400	QC(kN/m)**	1,91		(-0,10,+0,99,+0,00)	25	W3
2400	QC(kN/m)**	1,92		(-0,10,+0,99,+0,00)	26	W4
2401	QC(kN/m)	0,07		(+0,00,-1,00,+0,00)	0	G
2401	QC(kN/m)*	0,65		(+0,00,-1,00,+0,00)	0	G
2401	QC(kN/m)*	0,87		(+0,00,-1,00,+0,00)	1	Q1
2401	QC(kN/m)*	0,87		(+0,00,-1,00,+0,00)	22	S
2401	QC(kN/m)**	1,91		(+0,10,+0,99,-0,00)	3	W1
2401	QC(kN/m)**	1,92		(+0,10,+0,99,-0,00)	4	W2
2401	QC(kN/m)**	0,84		(+0,10,+0,99,-0,00)	25	W3
2401	QC(kN/m)**	1,92		(+0,10,+0,99,-0,00)	26	W4
2402	QC(kN/m)	0,07		(+0,00,-1,00,+0,00)	0	G
2402	QC(kN/m)*	0,65		(+0,00,-1,00,+0,00)	0	G
2402	QC(kN/m)*	0,87		(+0,00,-1,00,+0,00)	1	Q1
2402	QC(kN/m)*	0,87		(+0,00,-1,00,+0,00)	22	S
2402	QC(kN/m)**	0,84		(-0,10,+0,99,+0,00)	3	W1
2402	QC(kN/m)**	1,92		(-0,10,+0,99,+0,00)	4	W2
2402	QC(kN/m)**	1,91		(-0,10,+0,99,+0,00)	25	W3
2402	QD(kN/m)**	1,92	0	(-0,10,+0,99,+0,00)	26	W4
2402	P(kN)**	1,59	450	(-0,10,+0,99,+0,00)	26	W4
2403	QC(kN/m)	0,07		(+0,00,-1,00,+0,00)	0	G
2403	QC(kN/m)*	0,65		(+0,00,-1,00,+0,00)	0	G
2403	QC(kN/m)*	0,87		(+0,00,-1,00,+0,00)	1	Q1
2403	QC(kN/m)*	0,87		(+0,00,-1,00,+0,00)	22	S
2403	QC(kN/m)**	1,91		(+0,10,+0,99,-0,00)	3	W1
2403	QC(kN/m)**	1,92		(+0,10,+0,99,-0,00)	4	W2
2403	QC(kN/m)**	0,84		(+0,10,+0,99,-0,00)	25	W3
2403	QD(kN/m)**	1,92	0	(+0,10,+0,99,-0,00)	26	W4
2403	P(kN)**	1,59	450	(+0,10,+0,99,-0,00)	26	W4
2404	QC(kN/m)	0,07		(+0,00,-1,00,+0,00)	0	G
2404	QC(kN/m)*	0,65		(+0,00,-1,00,+0,00)	0	G
2404	QC(kN/m)*	0,87		(+0,00,-1,00,+0,00)	1	Q1
2404	QC(kN/m)*	0,87		(+0,00,-1,00,+0,00)	22	S
2404	QC(kN/m)**	0,84		(-0,10,+0,99,+0,00)	3	W1
2404	QC(kN/m)**	1,92		(-0,10,+0,99,+0,00)	4	W2
2404	QC(kN/m)**	1,91		(-0,10,+0,99,+0,00)	25	W3
2404	QC(kN/m)**	2,10		(-0,10,+0,99,+0,00)	26	W4
2405	QC(kN/m)	0,07		(+0,00,-1,00,+0,00)	0	G
2405	QC(kN/m)*	0,65		(+0,00,-1,00,+0,00)	0	G
2405	QC(kN/m)*	0,87		(+0,00,-1,00,+0,00)	1	Q1
2405	QC(kN/m)*	0,87		(+0,00,-1,00,+0,00)	22	S
2405	QC(kN/m)**	1,91		(+0,10,+0,99,-0,00)	3	W1
2405	QC(kN/m)**	1,92		(+0,10,+0,99,-0,00)	4	W2

BARRA	CARGA	A(cm)	L(cm)	Dirección	HIP	Id
2405	QC(kN/m)** 0,84			(+0,10,+0,99,-0,00)	25	W3
2405	QC(kN/m)** 2,10			(+0,10,+0,99,-0,00)	26	W4
2406	QC(kN/m) 0,07			(+0,00,-1,00,+0,00)	0	G
2406	QC(kN/m)* 0,65			(+0,00,-1,00,+0,00)	0	G
2406	QC(kN/m)* 0,87			(+0,00,-1,00,+0,00)	1	Q1
2406	QC(kN/m)* 0,87			(+0,00,-1,00,+0,00)	22	S
2406	QC(kN/m)** 0,84			(-0,10,+0,99,+0,00)	3	W1
2406	QC(kN/m)** 1,92			(-0,10,+0,99,+0,00)	4	W2
2406	QC(kN/m)** 1,91			(-0,10,+0,99,+0,00)	25	W3
2406	QD(kN/m)** 2,10	0	275	(-0,10,+0,99,+0,00)	26	W4
2406	QD(kN/m)** 3,19	275	225	(-0,10,+0,99,+0,00)	26	W4
2407	QC(kN/m) 0,09			(+0,00,-1,00,+0,00)	0	G
2408	QC(kN/m) 0,07			(+0,00,-1,00,+0,00)	0	G
2408	QC(kN/m)* 0,65			(+0,00,-1,00,+0,00)	0	G
2408	QC(kN/m)* 0,87			(+0,00,-1,00,+0,00)	1	Q1
2408	QC(kN/m)* 0,87			(+0,00,-1,00,+0,00)	22	S
2408	QC(kN/m)** 1,91			(+0,10,+0,99,-0,00)	3	W1
2408	QC(kN/m)** 1,92			(+0,10,+0,99,-0,00)	4	W2
2408	QC(kN/m)** 0,84			(+0,10,+0,99,-0,00)	25	W3
2408	QD(kN/m)** 2,10	0	275	(+0,10,+0,99,-0,00)	26	W4
2408	QD(kN/m)** 3,19	275	225	(+0,10,+0,99,-0,00)	26	W4
2409	QC(kN/m) 0,09			(+0,00,-1,00,+0,00)	0	G
2410	QC(kN/m) 0,09			(+0,00,-1,00,+0,00)	0	G
2411	QC(kN/m) 0,09			(+0,00,-1,00,+0,00)	0	G
2412	QC(kN/m) 0,07			(+0,00,-1,00,+0,00)	0	G
2412	QC(kN/m)* 0,63			(+0,00,-1,00,+0,00)	0	G
2412	QC(kN/m)* 0,83			(+0,00,-1,00,+0,00)	1	Q1
2412	QC(kN/m)* 0,83			(+0,00,-1,00,+0,00)	22	S
2412	QC(kN/m)** 0,81			(-0,10,+0,99,+0,00)	3	W1
2412	QC(kN/m)** 1,87			(-0,10,+0,99,+0,00)	25	W3
2412	QC(kN/m)** 1,85			(-0,10,+0,99,+0,00)	26	W4
2412	QD(kN/m)** 3,07	0	225	(-0,10,+0,99,+0,00)	4	W2
2412	QD(kN/m)** 2,02	225	275	(-0,10,+0,99,+0,00)	4	W2
2413	QC(kN/m) 0,07			(+0,00,-1,00,+0,00)	0	G
2413	QC(kN/m)* 0,63			(+0,00,-1,00,+0,00)	0	G
2413	QC(kN/m)* 0,83			(+0,00,-1,00,+0,00)	1	Q1
2413	QC(kN/m)* 0,83			(+0,00,-1,00,+0,00)	22	S
2413	QC(kN/m)** 1,87			(+0,10,+0,99,-0,00)	3	W1
2413	QC(kN/m)** 0,81			(+0,10,+0,99,-0,00)	25	W3
2413	QC(kN/m)** 1,85			(+0,10,+0,99,-0,00)	26	W4
2413	QD(kN/m)** 3,07	0	225	(+0,10,+0,99,-0,00)	4	W2
2413	QD(kN/m)** 2,02	225	275	(+0,10,+0,99,-0,00)	4	W2
2414	QC(kN/m) 0,07			(+0,00,-1,00,+0,00)	0	G
2414	QC(kN/m)* 0,63			(+0,00,-1,00,+0,00)	0	G
2414	QC(kN/m)* 0,83			(+0,00,-1,00,+0,00)	1	Q1
2414	QC(kN/m)* 0,83			(+0,00,-1,00,+0,00)	22	S
2414	QC(kN/m)** 0,81			(-0,10,+0,99,+0,00)	3	W1
2414	QC(kN/m)** 2,02			(-0,10,+0,99,+0,00)	4	W2
2414	QC(kN/m)** 1,87			(-0,10,+0,99,+0,00)	25	W3
2414	QC(kN/m)** 1,85			(-0,10,+0,99,+0,00)	26	W4
2415	QC(kN/m) 0,07			(+0,00,-1,00,+0,00)	0	G
2415	QC(kN/m)* 0,63			(+0,00,-1,00,+0,00)	0	G
2415	QC(kN/m)* 0,83			(+0,00,-1,00,+0,00)	1	Q1
2415	QC(kN/m)* 0,83			(+0,00,-1,00,+0,00)	22	S
2415	QC(kN/m)** 1,87			(+0,10,+0,99,-0,00)	3	W1
2415	QC(kN/m)** 2,02			(+0,10,+0,99,-0,00)	4	W2
2415	QC(kN/m)** 0,81			(+0,10,+0,99,-0,00)	25	W3
2415	QC(kN/m)** 1,85			(+0,10,+0,99,-0,00)	26	W4
2416	QC(kN/m) 0,07			(+0,00,-1,00,+0,00)	0	G
2416	QC(kN/m)* 0,63			(+0,00,-1,00,+0,00)	0	G
2416	QC(kN/m)* 0,83			(+0,00,-1,00,+0,00)	1	Q1
2416	QC(kN/m)* 0,83			(+0,00,-1,00,+0,00)	22	S
2416	QC(kN/m)** 0,81			(-0,10,+0,99,+0,00)	3	W1
2416	QC(kN/m)** 1,87			(-0,10,+0,99,+0,00)	25	W3

BARRA	CARGA	A(cm)	L(cm)	Dirección	HIP	Id
2416	QC(kN/m)**	1,85		(-0,10,+0,99,+0,00)	26	W4
2416	QD(kN/m)**	1,85	75	(-0,10,+0,99,+0,00)	4	W2
2416	P(kN)**	1,01	0	(-0,10,+0,99,+0,00)	4	W2
2416	P(kN)**	1,53	50	(-0,10,+0,99,+0,00)	4	W2
2417	QC(kN/m)	0,07		(+0,00,-1,00,+0,00)	0	G
2417	QC(kN/m)*	0,63		(+0,00,-1,00,+0,00)	0	G
2417	QC(kN/m)*	0,83		(+0,00,-1,00,+0,00)	1	Q1
2417	QC(kN/m)*	0,83		(+0,00,-1,00,+0,00)	22	S
2417	QC(kN/m)**	1,87		(+0,10,+0,99,-0,00)	3	W1
2417	QC(kN/m)**	0,81		(+0,10,+0,99,-0,00)	25	W3
2417	QC(kN/m)**	1,85		(+0,10,+0,99,-0,00)	26	W4
2417	QD(kN/m)**	1,85	75	(+0,10,+0,99,-0,00)	4	W2
2417	P(kN)**	1,01	0	(+0,10,+0,99,-0,00)	4	W2
2417	P(kN)**	1,53	50	(+0,10,+0,99,-0,00)	4	W2
2418	QC(kN/m)	0,07		(+0,00,-1,00,+0,00)	0	G
2418	QC(kN/m)*	0,63		(+0,00,-1,00,+0,00)	0	G
2418	QC(kN/m)*	0,83		(+0,00,-1,00,+0,00)	1	Q1
2418	QC(kN/m)*	0,83		(+0,00,-1,00,+0,00)	22	S
2418	QC(kN/m)**	0,81		(-0,10,+0,99,+0,00)	3	W1
2418	QC(kN/m)**	1,85		(-0,10,+0,99,+0,00)	4	W2
2418	QC(kN/m)**	1,87		(-0,10,+0,99,+0,00)	25	W3
2418	QC(kN/m)**	1,85		(-0,10,+0,99,+0,00)	26	W4
2419	QC(kN/m)	0,07		(+0,00,-1,00,+0,00)	0	G
2419	QC(kN/m)*	0,63		(+0,00,-1,00,+0,00)	0	G
2419	QC(kN/m)*	0,83		(+0,00,-1,00,+0,00)	1	Q1
2419	QC(kN/m)*	0,83		(+0,00,-1,00,+0,00)	22	S
2419	QC(kN/m)**	1,87		(+0,10,+0,99,-0,00)	3	W1
2419	QC(kN/m)**	1,85		(+0,10,+0,99,-0,00)	4	W2
2419	QC(kN/m)**	0,81		(+0,10,+0,99,-0,00)	25	W3
2419	QC(kN/m)**	1,85		(+0,10,+0,99,-0,00)	26	W4
2420	QC(kN/m)	0,07		(+0,00,-1,00,+0,00)	0	G
2420	QC(kN/m)*	0,63		(+0,00,-1,00,+0,00)	0	G
2420	QC(kN/m)*	0,83		(+0,00,-1,00,+0,00)	1	Q1
2420	QC(kN/m)*	0,83		(+0,00,-1,00,+0,00)	22	S
2420	QC(kN/m)**	0,81		(-0,10,+0,99,+0,00)	3	W1
2420	QC(kN/m)**	1,85		(-0,10,+0,99,+0,00)	4	W2
2420	QC(kN/m)**	1,87		(-0,10,+0,99,+0,00)	25	W3
2420	QC(kN/m)**	1,85		(-0,10,+0,99,+0,00)	26	W4
2421	QC(kN/m)	0,07		(+0,00,-1,00,+0,00)	0	G
2421	QC(kN/m)*	0,63		(+0,00,-1,00,+0,00)	0	G
2421	QC(kN/m)*	0,83		(+0,00,-1,00,+0,00)	1	Q1
2421	QC(kN/m)*	0,83		(+0,00,-1,00,+0,00)	22	S
2421	QC(kN/m)**	1,87		(+0,10,+0,99,-0,00)	3	W1
2421	QC(kN/m)**	1,85		(+0,10,+0,99,-0,00)	4	W2
2421	QC(kN/m)**	0,81		(+0,10,+0,99,-0,00)	25	W3
2421	QC(kN/m)**	1,85		(+0,10,+0,99,-0,00)	26	W4
2422	QC(kN/m)	0,07		(+0,00,-1,00,+0,00)	0	G
2422	QC(kN/m)*	0,63		(+0,00,-1,00,+0,00)	0	G
2422	QC(kN/m)*	0,83		(+0,00,-1,00,+0,00)	1	Q1
2422	QC(kN/m)*	0,83		(+0,00,-1,00,+0,00)	22	S
2422	QC(kN/m)**	0,81		(-0,10,+0,99,+0,00)	3	W1
2422	QC(kN/m)**	1,85		(-0,10,+0,99,+0,00)	4	W2
2422	QC(kN/m)**	1,87		(-0,10,+0,99,+0,00)	25	W3
2422	QC(kN/m)**	1,85		(-0,10,+0,99,+0,00)	26	W4
2423	QC(kN/m)	0,07		(+0,00,-1,00,+0,00)	0	G
2423	QC(kN/m)*	0,63		(+0,00,-1,00,+0,00)	0	G
2423	QC(kN/m)*	0,83		(+0,00,-1,00,+0,00)	1	Q1
2423	QC(kN/m)*	0,83		(+0,00,-1,00,+0,00)	22	S
2423	QC(kN/m)**	1,87		(+0,10,+0,99,-0,00)	3	W1
2423	QC(kN/m)**	1,85		(+0,10,+0,99,-0,00)	4	W2
2423	QC(kN/m)**	0,81		(+0,10,+0,99,-0,00)	25	W3
2423	QC(kN/m)**	1,85		(+0,10,+0,99,-0,00)	26	W4
2424	QC(kN/m)	0,07		(+0,00,-1,00,+0,00)	0	G
2424	QC(kN/m)*	0,63		(+0,00,-1,00,+0,00)	0	G

BARRA	CARGA	A(cm)	L(cm)	Dirección	HIP	Id
2424	QC(kN/m)* 0,83			(+0,00,-1,00,+0,00)	1	Q1
2424	QC(kN/m)* 0,83			(+0,00,-1,00,+0,00)	22	S
2424	QC(kN/m)** 0,81			(-0,10,+0,99,+0,00)	3	W1
2424	QC(kN/m)** 1,85			(-0,10,+0,99,+0,00)	4	W2
2424	QC(kN/m)** 1,87			(-0,10,+0,99,+0,00)	25	W3
2424	QC(kN/m)** 1,85			(-0,10,+0,99,+0,00)	26	W4
2425	QC(kN/m) 0,07			(+0,00,-1,00,+0,00)	0	G
2425	QC(kN/m)* 0,63			(+0,00,-1,00,+0,00)	0	G
2425	QC(kN/m)* 0,83			(+0,00,-1,00,+0,00)	1	Q1
2425	QC(kN/m)* 0,83			(+0,00,-1,00,+0,00)	22	S
2425	QC(kN/m)** 1,87			(+0,10,+0,99,-0,00)	3	W1
2425	QC(kN/m)** 1,85			(+0,10,+0,99,-0,00)	4	W2
2425	QC(kN/m)** 0,81			(+0,10,+0,99,-0,00)	25	W3
2425	QC(kN/m)** 1,85			(+0,10,+0,99,-0,00)	26	W4
2426	QC(kN/m) 0,07			(+0,00,-1,00,+0,00)	0	G
2426	QC(kN/m)* 0,63			(+0,00,-1,00,+0,00)	0	G
2426	QC(kN/m)* 0,83			(+0,00,-1,00,+0,00)	1	Q1
2426	QC(kN/m)* 0,83			(+0,00,-1,00,+0,00)	22	S
2426	QC(kN/m)** 0,81			(-0,10,+0,99,+0,00)	3	W1
2426	QC(kN/m)** 1,85			(-0,10,+0,99,+0,00)	4	W2
2426	QC(kN/m)** 1,87			(-0,10,+0,99,+0,00)	25	W3
2426	QC(kN/m)** 1,85			(-0,10,+0,99,+0,00)	26	W4
2427	QC(kN/m) 0,07			(+0,00,-1,00,+0,00)	0	G
2427	QC(kN/m)* 0,63			(+0,00,-1,00,+0,00)	0	G
2427	QC(kN/m)* 0,83			(+0,00,-1,00,+0,00)	1	Q1
2427	QC(kN/m)* 0,83			(+0,00,-1,00,+0,00)	22	S
2427	QC(kN/m)** 1,87			(+0,10,+0,99,-0,00)	3	W1
2427	QC(kN/m)** 1,85			(+0,10,+0,99,-0,00)	4	W2
2427	QC(kN/m)** 0,81			(+0,10,+0,99,-0,00)	25	W3
2427	QC(kN/m)** 1,85			(+0,10,+0,99,-0,00)	26	W4
2428	QC(kN/m) 0,07			(+0,00,-1,00,+0,00)	0	G
2428	QC(kN/m)* 0,63			(+0,00,-1,00,+0,00)	0	G
2428	QC(kN/m)* 0,83			(+0,00,-1,00,+0,00)	1	Q1
2428	QC(kN/m)* 0,83			(+0,00,-1,00,+0,00)	22	S
2428	QC(kN/m)** 0,81			(-0,10,+0,99,+0,00)	3	W1
2428	QC(kN/m)** 1,85			(-0,10,+0,99,+0,00)	4	W2
2428	QC(kN/m)** 1,87			(-0,10,+0,99,+0,00)	25	W3
2428	QC(kN/m)** 1,85			(-0,10,+0,99,+0,00)	26	W4
2429	QC(kN/m) 0,07			(+0,00,-1,00,+0,00)	0	G
2429	QC(kN/m)* 0,63			(+0,00,-1,00,+0,00)	0	G
2429	QC(kN/m)* 0,83			(+0,00,-1,00,+0,00)	1	Q1
2429	QC(kN/m)* 0,83			(+0,00,-1,00,+0,00)	22	S
2429	QC(kN/m)** 1,87			(+0,10,+0,99,-0,00)	3	W1
2429	QC(kN/m)** 1,85			(+0,10,+0,99,-0,00)	4	W2
2429	QC(kN/m)** 0,81			(+0,10,+0,99,-0,00)	25	W3
2429	QC(kN/m)** 1,85			(+0,10,+0,99,-0,00)	26	W4
2430	QC(kN/m) 0,07			(+0,00,-1,00,+0,00)	0	G
2430	QC(kN/m)* 0,63			(+0,00,-1,00,+0,00)	0	G
2430	QC(kN/m)* 0,83			(+0,00,-1,00,+0,00)	1	Q1
2430	QC(kN/m)* 0,83			(+0,00,-1,00,+0,00)	22	S
2430	QC(kN/m)** 0,81			(-0,10,+0,99,+0,00)	3	W1
2430	QC(kN/m)** 1,85			(-0,10,+0,99,+0,00)	4	W2
2430	QC(kN/m)** 1,87			(-0,10,+0,99,+0,00)	25	W3
2430	QC(kN/m)** 1,85			(-0,10,+0,99,+0,00)	26	W4
2431	QC(kN/m) 0,07			(+0,00,-1,00,+0,00)	0	G
2431	QC(kN/m)* 0,63			(+0,00,-1,00,+0,00)	0	G
2431	QC(kN/m)* 0,83			(+0,00,-1,00,+0,00)	1	Q1
2431	QC(kN/m)* 0,83			(+0,00,-1,00,+0,00)	22	S
2431	QC(kN/m)** 1,87			(+0,10,+0,99,-0,00)	3	W1
2431	QC(kN/m)** 1,85			(+0,10,+0,99,-0,00)	4	W2
2431	QC(kN/m)** 0,81			(+0,10,+0,99,-0,00)	25	W3
2431	QC(kN/m)** 1,85			(+0,10,+0,99,-0,00)	26	W4
2432	QC(kN/m) 0,07			(+0,00,-1,00,+0,00)	0	G
2432	QC(kN/m)* 0,63			(+0,00,-1,00,+0,00)	0	G

BARRA	CARGA	A(cm)	L(cm)	Dirección	HIP	Id
2432	QC(kN/m)* 0,83			(+0,00,-1,00,+0,00)	1	Q1
2432	QC(kN/m)* 0,83			(+0,00,-1,00,+0,00)	22	S
2432	QC(kN/m)** 0,81			(-0,10,+0,99,+0,00)	3	W1
2432	QC(kN/m)** 1,85			(-0,10,+0,99,+0,00)	4	W2
2432	QC(kN/m)** 1,87			(-0,10,+0,99,+0,00)	25	W3
2432	QC(kN/m)** 1,85			(-0,10,+0,99,+0,00)	26	W4
2433	QC(kN/m) 0,07			(+0,00,-1,00,+0,00)	0	G
2433	QC(kN/m)* 0,63			(+0,00,-1,00,+0,00)	0	G
2433	QC(kN/m)* 0,83			(+0,00,-1,00,+0,00)	1	Q1
2433	QC(kN/m)* 0,83			(+0,00,-1,00,+0,00)	22	S
2433	QC(kN/m)** 1,87			(+0,10,+0,99,-0,00)	3	W1
2433	QC(kN/m)** 1,85			(+0,10,+0,99,-0,00)	4	W2
2433	QC(kN/m)** 0,81			(+0,10,+0,99,-0,00)	25	W3
2433	QC(kN/m)** 1,85			(+0,10,+0,99,-0,00)	26	W4
2434	QC(kN/m) 0,07			(+0,00,-1,00,+0,00)	0	G
2434	QC(kN/m)* 0,63			(+0,00,-1,00,+0,00)	0	G
2434	QC(kN/m)* 0,83			(+0,00,-1,00,+0,00)	1	Q1
2434	QC(kN/m)* 0,83			(+0,00,-1,00,+0,00)	22	S
2434	QC(kN/m)** 0,81			(-0,10,+0,99,+0,00)	3	W1
2434	QC(kN/m)** 1,85			(-0,10,+0,99,+0,00)	4	W2
2434	QC(kN/m)** 1,87			(-0,10,+0,99,+0,00)	25	W3
2434	QC(kN/m)** 1,85			(-0,10,+0,99,+0,00)	26	W4
2435	QC(kN/m) 0,07			(+0,00,-1,00,+0,00)	0	G
2435	QC(kN/m)* 0,63			(+0,00,-1,00,+0,00)	0	G
2435	QC(kN/m)* 0,83			(+0,00,-1,00,+0,00)	1	Q1
2435	QC(kN/m)* 0,83			(+0,00,-1,00,+0,00)	22	S
2435	QC(kN/m)** 1,87			(+0,10,+0,99,-0,00)	3	W1
2435	QC(kN/m)** 1,85			(+0,10,+0,99,-0,00)	4	W2
2435	QC(kN/m)** 0,81			(+0,10,+0,99,-0,00)	25	W3
2435	QC(kN/m)** 1,85			(+0,10,+0,99,-0,00)	26	W4
2436	QC(kN/m) 0,07			(+0,00,-1,00,+0,00)	0	G
2436	QC(kN/m)* 0,63			(+0,00,-1,00,+0,00)	0	G
2436	QC(kN/m)* 0,83			(+0,00,-1,00,+0,00)	1	Q1
2436	QC(kN/m)* 0,83			(+0,00,-1,00,+0,00)	22	S
2436	QC(kN/m)** 0,81			(-0,10,+0,99,+0,00)	3	W1
2436	QC(kN/m)** 1,85			(-0,10,+0,99,+0,00)	4	W2
2436	QC(kN/m)** 1,87			(-0,10,+0,99,+0,00)	25	W3
2436	QC(kN/m)** 1,85			(-0,10,+0,99,+0,00)	26	W4
2437	QC(kN/m) 0,07			(+0,00,-1,00,+0,00)	0	G
2437	QC(kN/m)* 0,63			(+0,00,-1,00,+0,00)	0	G
2437	QC(kN/m)* 0,83			(+0,00,-1,00,+0,00)	1	Q1
2437	QC(kN/m)* 0,83			(+0,00,-1,00,+0,00)	22	S
2437	QC(kN/m)** 1,87			(+0,10,+0,99,-0,00)	3	W1
2437	QC(kN/m)** 1,85			(+0,10,+0,99,-0,00)	4	W2
2437	QC(kN/m)** 0,81			(+0,10,+0,99,-0,00)	25	W3
2437	QC(kN/m)** 1,85			(+0,10,+0,99,-0,00)	26	W4
2438	QC(kN/m) 0,07			(+0,00,-1,00,+0,00)	0	G
2438	QC(kN/m)* 0,63			(+0,00,-1,00,+0,00)	0	G
2438	QC(kN/m)* 0,83			(+0,00,-1,00,+0,00)	1	Q1
2438	QC(kN/m)* 0,83			(+0,00,-1,00,+0,00)	22	S
2438	QC(kN/m)** 0,81			(-0,10,+0,99,+0,00)	3	W1
2438	QC(kN/m)** 1,85			(-0,10,+0,99,+0,00)	4	W2
2438	QC(kN/m)** 1,87			(-0,10,+0,99,+0,00)	25	W3
2438	QC(kN/m)** 1,85			(-0,10,+0,99,+0,00)	26	W4
2439	QC(kN/m) 0,07			(+0,00,-1,00,+0,00)	0	G
2439	QC(kN/m)* 0,63			(+0,00,-1,00,+0,00)	0	G
2439	QC(kN/m)* 0,83			(+0,00,-1,00,+0,00)	1	Q1
2439	QC(kN/m)* 0,83			(+0,00,-1,00,+0,00)	22	S
2439	QC(kN/m)** 1,87			(+0,10,+0,99,-0,00)	3	W1
2439	QC(kN/m)** 1,85			(+0,10,+0,99,-0,00)	4	W2
2439	QC(kN/m)** 0,81			(+0,10,+0,99,-0,00)	25	W3
2439	QC(kN/m)** 1,85			(+0,10,+0,99,-0,00)	26	W4
2440	QC(kN/m) 0,07			(+0,00,-1,00,+0,00)	0	G
2440	QC(kN/m)* 0,63			(+0,00,-1,00,+0,00)	0	G

BARRA	CARGA	A(cm)	L(cm)	Dirección	HIP	Id
2440	QC(kN/m)* 0,83			(+0,00,-1,00,+0,00)	1	Q1
2440	QC(kN/m)* 0,83			(+0,00,-1,00,+0,00)	22	S
2440	QC(kN/m)** 0,81			(-0,10,+0,99,+0,00)	3	W1
2440	QC(kN/m)** 1,85			(-0,10,+0,99,+0,00)	4	W2
2440	QC(kN/m)** 1,87			(-0,10,+0,99,+0,00)	25	W3
2440	QC(kN/m)** 1,85			(-0,10,+0,99,+0,00)	26	W4
2441	QC(kN/m) 0,07			(+0,00,-1,00,+0,00)	0	G
2441	QC(kN/m)* 0,63			(+0,00,-1,00,+0,00)	0	G
2441	QC(kN/m)* 0,83			(+0,00,-1,00,+0,00)	1	Q1
2441	QC(kN/m)* 0,83			(+0,00,-1,00,+0,00)	22	S
2441	QC(kN/m)** 1,87			(+0,10,+0,99,-0,00)	3	W1
2441	QC(kN/m)** 1,85			(+0,10,+0,99,-0,00)	4	W2
2441	QC(kN/m)** 0,81			(+0,10,+0,99,-0,00)	25	W3
2441	QC(kN/m)** 1,85			(+0,10,+0,99,-0,00)	26	W4
2442	QC(kN/m) 0,07			(+0,00,-1,00,+0,00)	0	G
2442	QC(kN/m)* 0,63			(+0,00,-1,00,+0,00)	0	G
2442	QC(kN/m)* 0,83			(+0,00,-1,00,+0,00)	1	Q1
2442	QC(kN/m)* 0,83			(+0,00,-1,00,+0,00)	22	S
2442	QC(kN/m)** 0,81			(-0,10,+0,99,+0,00)	3	W1
2442	QC(kN/m)** 1,85			(-0,10,+0,99,+0,00)	4	W2
2442	QC(kN/m)** 1,87			(-0,10,+0,99,+0,00)	25	W3
2442	QC(kN/m)** 1,85			(-0,10,+0,99,+0,00)	26	W4
2443	QC(kN/m) 0,07			(+0,00,-1,00,+0,00)	0	G
2443	QC(kN/m)* 0,63			(+0,00,-1,00,+0,00)	0	G
2443	QC(kN/m)* 0,83			(+0,00,-1,00,+0,00)	1	Q1
2443	QC(kN/m)* 0,83			(+0,00,-1,00,+0,00)	22	S
2443	QC(kN/m)** 1,87			(+0,10,+0,99,-0,00)	3	W1
2443	QC(kN/m)** 1,85			(+0,10,+0,99,-0,00)	4	W2
2443	QC(kN/m)** 0,81			(+0,10,+0,99,-0,00)	25	W3
2443	QC(kN/m)** 1,85			(+0,10,+0,99,-0,00)	26	W4
2444	QC(kN/m) 0,07			(+0,00,-1,00,+0,00)	0	G
2444	QC(kN/m)* 0,63			(+0,00,-1,00,+0,00)	0	G
2444	QC(kN/m)* 0,83			(+0,00,-1,00,+0,00)	1	Q1
2444	QC(kN/m)* 0,83			(+0,00,-1,00,+0,00)	22	S
2444	QC(kN/m)** 0,81			(-0,10,+0,99,+0,00)	3	W1
2444	QC(kN/m)** 1,85			(-0,10,+0,99,+0,00)	4	W2
2444	QC(kN/m)** 1,87			(-0,10,+0,99,+0,00)	25	W3
2444	QC(kN/m)** 1,85			(-0,10,+0,99,+0,00)	26	W4
2445	QC(kN/m) 0,07			(+0,00,-1,00,+0,00)	0	G
2445	QC(kN/m)* 0,63			(+0,00,-1,00,+0,00)	0	G
2445	QC(kN/m)* 0,83			(+0,00,-1,00,+0,00)	1	Q1
2445	QC(kN/m)* 0,83			(+0,00,-1,00,+0,00)	22	S
2445	QC(kN/m)** 1,87			(+0,10,+0,99,-0,00)	3	W1
2445	QC(kN/m)** 1,85			(+0,10,+0,99,-0,00)	4	W2
2445	QC(kN/m)** 0,81			(+0,10,+0,99,-0,00)	25	W3
2445	QC(kN/m)** 1,85			(+0,10,+0,99,-0,00)	26	W4
2446	QC(kN/m) 0,07			(+0,00,-1,00,+0,00)	0	G
2446	QC(kN/m)* 0,63			(+0,00,-1,00,+0,00)	0	G
2446	QC(kN/m)* 0,83			(+0,00,-1,00,+0,00)	1	Q1
2446	QC(kN/m)* 0,83			(+0,00,-1,00,+0,00)	22	S
2446	QC(kN/m)** 0,81			(-0,10,+0,99,+0,00)	3	W1
2446	QC(kN/m)** 1,85			(-0,10,+0,99,+0,00)	4	W2
2446	QC(kN/m)** 1,87			(-0,10,+0,99,+0,00)	25	W3
2446	QC(kN/m)** 1,85			(-0,10,+0,99,+0,00)	26	W4
2447	QC(kN/m) 0,07			(+0,00,-1,00,+0,00)	0	G
2447	QC(kN/m)* 0,63			(+0,00,-1,00,+0,00)	0	G
2447	QC(kN/m)* 0,83			(+0,00,-1,00,+0,00)	1	Q1
2447	QC(kN/m)* 0,83			(+0,00,-1,00,+0,00)	22	S
2447	QC(kN/m)** 1,87			(+0,10,+0,99,-0,00)	3	W1
2447	QC(kN/m)** 1,85			(+0,10,+0,99,-0,00)	4	W2
2447	QC(kN/m)** 0,81			(+0,10,+0,99,-0,00)	25	W3
2447	QC(kN/m)** 1,85			(+0,10,+0,99,-0,00)	26	W4
2448	QC(kN/m) 0,07			(+0,00,-1,00,+0,00)	0	G
2448	QC(kN/m)* 0,63			(+0,00,-1,00,+0,00)	0	G

BARRA	CARGA	A(cm)	L(cm)	Dirección	HIP	Id	
2448	QC(kN/m)*	0,83		(+0,00,-1,00,+0,00)	1	Q1	
2448	QC(kN/m)*	0,83		(+0,00,-1,00,+0,00)	22	S	
2448	QC(kN/m)**	0,81		(-0,10,+0,99,+0,00)	3	W1	
2448	QC(kN/m)**	1,85		(-0,10,+0,99,+0,00)	4	W2	
2448	QC(kN/m)**	1,87		(-0,10,+0,99,+0,00)	25	W3	
2448	QC(kN/m)**	1,85		(-0,10,+0,99,+0,00)	26	W4	
2449	QC(kN/m)	0,07		(+0,00,-1,00,+0,00)	0	G	
2449	QC(kN/m)*	0,63		(+0,00,-1,00,+0,00)	0	G	
2449	QC(kN/m)*	0,83		(+0,00,-1,00,+0,00)	1	Q1	
2449	QC(kN/m)*	0,83		(+0,00,-1,00,+0,00)	22	S	
2449	QC(kN/m)**	1,87		(+0,10,+0,99,-0,00)	3	W1	
2449	QC(kN/m)**	1,85		(+0,10,+0,99,-0,00)	4	W2	
2449	QC(kN/m)**	0,81		(+0,10,+0,99,-0,00)	25	W3	
2449	QC(kN/m)**	1,85		(+0,10,+0,99,-0,00)	26	W4	
2450	QC(kN/m)	0,07		(+0,00,-1,00,+0,00)	0	G	
2450	QC(kN/m)*	0,63		(+0,00,-1,00,+0,00)	0	G	
2450	QC(kN/m)*	0,83		(+0,00,-1,00,+0,00)	1	Q1	
2450	QC(kN/m)*	0,83		(+0,00,-1,00,+0,00)	22	S	
2450	QC(kN/m)**	0,81		(-0,10,+0,99,+0,00)	3	W1	
2450	QC(kN/m)**	1,85		(-0,10,+0,99,+0,00)	4	W2	
2450	QC(kN/m)**	1,87		(-0,10,+0,99,+0,00)	25	W3	
2450	QC(kN/m)**	1,85		(-0,10,+0,99,+0,00)	26	W4	
2451	QC(kN/m)	0,07		(+0,00,-1,00,+0,00)	0	G	
2451	QC(kN/m)*	0,63		(+0,00,-1,00,+0,00)	0	G	
2451	QC(kN/m)*	0,83		(+0,00,-1,00,+0,00)	1	Q1	
2451	QC(kN/m)*	0,83		(+0,00,-1,00,+0,00)	22	S	
2451	QC(kN/m)**	1,87		(+0,10,+0,99,-0,00)	3	W1	
2451	QC(kN/m)**	1,85		(+0,10,+0,99,-0,00)	4	W2	
2451	QC(kN/m)**	0,81		(+0,10,+0,99,-0,00)	25	W3	
2451	QC(kN/m)**	1,85		(+0,10,+0,99,-0,00)	26	W4	
2452	QC(kN/m)	0,07		(+0,00,-1,00,+0,00)	0	G	
2452	QC(kN/m)*	0,63		(+0,00,-1,00,+0,00)	0	G	
2452	QC(kN/m)*	0,83		(+0,00,-1,00,+0,00)	1	Q1	
2452	QC(kN/m)*	0,83		(+0,00,-1,00,+0,00)	22	S	
2452	QC(kN/m)**	0,81		(-0,10,+0,99,+0,00)	3	W1	
2452	QC(kN/m)**	1,85		(-0,10,+0,99,+0,00)	4	W2	
2452	QC(kN/m)**	1,87		(-0,10,+0,99,+0,00)	25	W3	
2452	QC(kN/m)**	1,85		(-0,10,+0,99,+0,00)	26	W4	
2453	QC(kN/m)	0,07		(+0,00,-1,00,+0,00)	0	G	
2453	QC(kN/m)*	0,63		(+0,00,-1,00,+0,00)	0	G	
2453	QC(kN/m)*	0,83		(+0,00,-1,00,+0,00)	1	Q1	
2453	QC(kN/m)*	0,83		(+0,00,-1,00,+0,00)	22	S	
2453	QC(kN/m)**	1,87		(+0,10,+0,99,-0,00)	3	W1	
2453	QC(kN/m)**	1,85		(+0,10,+0,99,-0,00)	4	W2	
2453	QC(kN/m)**	0,81		(+0,10,+0,99,-0,00)	25	W3	
2453	QC(kN/m)**	1,85		(+0,10,+0,99,-0,00)	26	W4	
2454	QC(kN/m)	0,07		(+0,00,-1,00,+0,00)	0	G	
2454	QC(kN/m)*	0,63		(+0,00,-1,00,+0,00)	0	G	
2454	QC(kN/m)*	0,83		(+0,00,-1,00,+0,00)	1	Q1	
2454	QC(kN/m)*	0,83		(+0,00,-1,00,+0,00)	22	S	
2454	QC(kN/m)**	0,81		(-0,10,+0,99,+0,00)	3	W1	
2454	QC(kN/m)**	1,85		(-0,10,+0,99,+0,00)	4	W2	
2454	QC(kN/m)**	1,87		(-0,10,+0,99,+0,00)	25	W3	
2454	QC(kN/m)**	1,85		(-0,10,+0,99,+0,00)	26	W4	
2454	QD(kN/m)**	1,85	0	425	(-0,10,+0,99,+0,00)	26	W4
2454	P(kN)**	1,53	450		(-0,10,+0,99,+0,00)	26	W4
2455	QC(kN/m)	0,07		(+0,00,-1,00,+0,00)	0	G	
2455	QC(kN/m)*	0,63		(+0,00,-1,00,+0,00)	0	G	
2455	QC(kN/m)*	0,83		(+0,00,-1,00,+0,00)	1	Q1	
2455	QC(kN/m)*	0,83		(+0,00,-1,00,+0,00)	22	S	
2455	QC(kN/m)**	1,87		(+0,10,+0,99,-0,00)	3	W1	
2455	QC(kN/m)**	1,85		(+0,10,+0,99,-0,00)	4	W2	
2455	QC(kN/m)**	0,81		(+0,10,+0,99,-0,00)	25	W3	
2455	QC(kN/m)**	1,85		(+0,10,+0,99,-0,00)	26	W4	
2455	QD(kN/m)**	1,85	0	425	(+0,10,+0,99,-0,00)	26	W4
2455	P(kN)**	1,53	450		(+0,10,+0,99,-0,00)	26	W4

BARRA	CARGA	A(cm)	L(cm)	Dirección	HIP	Id
2456	QC(kN/m)	0,07		(+0,00,-1,00,+0,00)	0	G
2456	QC(kN/m)*	0,63		(+0,00,-1,00,+0,00)	0	G
2456	QC(kN/m)*	0,83		(+0,00,-1,00,+0,00)	1	Q1
2456	QC(kN/m)*	0,83		(+0,00,-1,00,+0,00)	22	S
2456	QC(kN/m)**	0,81		(-0,10,+0,99,+0,00)	3	W1
2456	QC(kN/m)**	1,85		(-0,10,+0,99,+0,00)	4	W2
2456	QC(kN/m)**	1,87		(-0,10,+0,99,+0,00)	25	W3
2456	QC(kN/m)**	2,02		(-0,10,+0,99,+0,00)	26	W4
2457	QC(kN/m)	0,07		(+0,00,-1,00,+0,00)	0	G
2457	QC(kN/m)*	0,63		(+0,00,-1,00,+0,00)	0	G
2457	QC(kN/m)*	0,83		(+0,00,-1,00,+0,00)	1	Q1
2457	QC(kN/m)*	0,83		(+0,00,-1,00,+0,00)	22	S
2457	QC(kN/m)**	1,87		(+0,10,+0,99,-0,00)	3	W1
2457	QC(kN/m)**	1,85		(+0,10,+0,99,-0,00)	4	W2
2457	QC(kN/m)**	0,81		(+0,10,+0,99,-0,00)	25	W3
2457	QC(kN/m)**	2,02		(+0,10,+0,99,-0,00)	26	W4
2458	QC(kN/m)	0,07		(+0,00,-1,00,+0,00)	0	G
2458	QC(kN/m)*	0,63		(+0,00,-1,00,+0,00)	0	G
2458	QC(kN/m)*	0,83		(+0,00,-1,00,+0,00)	1	Q1
2458	QC(kN/m)*	0,83		(+0,00,-1,00,+0,00)	22	S
2458	QC(kN/m)**	0,81		(-0,10,+0,99,+0,00)	3	W1
2458	QC(kN/m)**	1,85		(-0,10,+0,99,+0,00)	4	W2
2458	QC(kN/m)**	1,87		(-0,10,+0,99,+0,00)	25	W3
2458	QD(kN/m)**	2,02	0	275	26	W4
2458	QD(kN/m)**	3,07	275	225	26	W4
2459	QC(kN/m)	0,07		(+0,00,-1,00,+0,00)	0	G
2459	QC(kN/m)*	0,63		(+0,00,-1,00,+0,00)	0	G
2459	QC(kN/m)*	0,83		(+0,00,-1,00,+0,00)	1	Q1
2459	QC(kN/m)*	0,83		(+0,00,-1,00,+0,00)	22	S
2459	QC(kN/m)**	1,87		(+0,10,+0,99,-0,00)	3	W1
2459	QC(kN/m)**	1,85		(+0,10,+0,99,-0,00)	4	W2
2459	QC(kN/m)**	0,81		(+0,10,+0,99,-0,00)	25	W3
2459	QD(kN/m)**	2,02	0	275	26	W4
2459	QD(kN/m)**	3,07	275	225	26	W4
2460	QC(kN/m)	0,07		(+0,00,-1,00,+0,00)	0	G
2460	QC(kN/m)*	0,35		(+0,00,-1,00,+0,00)	0	G
2460	QC(kN/m)*	0,47		(+0,00,-1,00,+0,00)	1	Q1
2460	QC(kN/m)*	0,47		(+0,00,-1,00,+0,00)	22	S
2460	QC(kN/m)**	0,45		(-0,10,+0,99,+0,00)	3	W1
2460	QC(kN/m)**	1,06		(-0,10,+0,99,+0,00)	25	W3
2460	QC(kN/m)**	1,04		(-0,10,+0,99,+0,00)	26	W4
2460	QD(kN/m)**	1,72	0	225	4	W2
2460	QD(kN/m)**	1,13	225	275	4	W2
2461	QC(kN/m)	0,07		(+0,00,-1,00,+0,00)	0	G
2461	QC(kN/m)*	0,35		(+0,00,-1,00,+0,00)	0	G
2461	QC(kN/m)*	0,47		(+0,00,-1,00,+0,00)	1	Q1
2461	QC(kN/m)*	0,47		(+0,00,-1,00,+0,00)	22	S
2461	QC(kN/m)**	1,06		(+0,10,+0,99,-0,00)	3	W1
2461	QC(kN/m)**	0,45		(+0,10,+0,99,-0,00)	25	W3
2461	QC(kN/m)**	1,04		(+0,10,+0,99,-0,00)	26	W4
2461	QD(kN/m)**	1,72	0	225	4	W2
2461	QD(kN/m)**	1,13	225	275	4	W2
2462	QC(kN/m)	0,07		(+0,00,-1,00,+0,00)	0	G
2462	QC(kN/m)*	0,35		(+0,00,-1,00,+0,00)	0	G
2462	QC(kN/m)*	0,47		(+0,00,-1,00,+0,00)	1	Q1
2462	QC(kN/m)*	0,47		(+0,00,-1,00,+0,00)	22	S
2462	QC(kN/m)**	0,45		(-0,10,+0,99,+0,00)	3	W1
2462	QC(kN/m)**	1,13		(-0,10,+0,99,+0,00)	4	W2
2462	QC(kN/m)**	1,06		(-0,10,+0,99,+0,00)	25	W3
2462	QC(kN/m)**	1,04		(-0,10,+0,99,+0,00)	26	W4
2463	QC(kN/m)	0,07		(+0,00,-1,00,+0,00)	0	G
2463	QC(kN/m)*	0,35		(+0,00,-1,00,+0,00)	0	G
2463	QC(kN/m)*	0,47		(+0,00,-1,00,+0,00)	1	Q1
2463	QC(kN/m)*	0,47		(+0,00,-1,00,+0,00)	22	S

BARRA	CARGA	A(cm)	L(cm)	Dirección	HIP	Id
2463	QC(kN/m)**	1,06		(+0,10,+0,99,-0,00)	3	W1
2463	QC(kN/m)**	1,13		(+0,10,+0,99,-0,00)	4	W2
2463	QC(kN/m)**	0,45		(+0,10,+0,99,-0,00)	25	W3
2463	QC(kN/m)**	1,04		(+0,10,+0,99,-0,00)	26	W4
2464	QC(kN/m)	0,07		(+0,00,-1,00,+0,00)	0	G
2464	QC(kN/m)*	0,35		(+0,00,-1,00,+0,00)	0	G
2464	QC(kN/m)*	0,47		(+0,00,-1,00,+0,00)	1	Q1
2464	QC(kN/m)*	0,47		(+0,00,-1,00,+0,00)	22	S
2464	QC(kN/m)**	0,45		(-0,10,+0,99,+0,00)	3	W1
2464	QC(kN/m)**	1,06		(-0,10,+0,99,+0,00)	25	W3
2464	QC(kN/m)**	1,04		(-0,10,+0,99,+0,00)	26	W4
2464	QD(kN/m)**	1,04	75	425	4	W2
2464	P(kN)**	0,85	50		4	W2
2465	QC(kN/m)	0,07		(+0,00,-1,00,+0,00)	0	G
2465	QC(kN/m)*	0,35		(+0,00,-1,00,+0,00)	0	G
2465	QC(kN/m)*	0,47		(+0,00,-1,00,+0,00)	1	Q1
2465	QC(kN/m)*	0,47		(+0,00,-1,00,+0,00)	22	S
2465	QC(kN/m)**	1,06		(+0,10,+0,99,-0,00)	3	W1
2465	QC(kN/m)**	0,45		(+0,10,+0,99,-0,00)	25	W3
2465	QC(kN/m)**	1,04		(+0,10,+0,99,-0,00)	26	W4
2465	QD(kN/m)**	1,04	75	425	4	W2
2465	P(kN)**	0,85	50		4	W2
2466	QC(kN/m)	0,07		(+0,00,-1,00,+0,00)	0	G
2466	QC(kN/m)*	0,35		(+0,00,-1,00,+0,00)	0	G
2466	QC(kN/m)*	0,47		(+0,00,-1,00,+0,00)	1	Q1
2466	QC(kN/m)*	0,47		(+0,00,-1,00,+0,00)	22	S
2466	QC(kN/m)**	0,45		(-0,10,+0,99,+0,00)	3	W1
2466	QC(kN/m)**	1,04		(-0,10,+0,99,+0,00)	4	W2
2466	QC(kN/m)**	1,06		(-0,10,+0,99,+0,00)	25	W3
2466	QC(kN/m)**	1,04		(-0,10,+0,99,+0,00)	26	W4
2467	QC(kN/m)	0,07		(+0,00,-1,00,+0,00)	0	G
2467	QC(kN/m)*	0,35		(+0,00,-1,00,+0,00)	0	G
2467	QC(kN/m)*	0,47		(+0,00,-1,00,+0,00)	1	Q1
2467	QC(kN/m)*	0,47		(+0,00,-1,00,+0,00)	22	S
2467	QC(kN/m)**	1,06		(+0,10,+0,99,-0,00)	3	W1
2467	QC(kN/m)**	1,04		(+0,10,+0,99,-0,00)	4	W2
2467	QC(kN/m)**	0,45		(+0,10,+0,99,-0,00)	25	W3
2467	QC(kN/m)**	1,04		(+0,10,+0,99,-0,00)	26	W4
2468	QC(kN/m)	0,07		(+0,00,-1,00,+0,00)	0	G
2468	QC(kN/m)*	0,35		(+0,00,-1,00,+0,00)	0	G
2468	QC(kN/m)*	0,47		(+0,00,-1,00,+0,00)	1	Q1
2468	QC(kN/m)*	0,47		(+0,00,-1,00,+0,00)	22	S
2468	QC(kN/m)**	0,45		(-0,10,+0,99,+0,00)	3	W1
2468	QC(kN/m)**	1,04		(-0,10,+0,99,+0,00)	4	W2
2468	QC(kN/m)**	1,06		(-0,10,+0,99,+0,00)	25	W3
2468	QC(kN/m)**	1,04		(-0,10,+0,99,+0,00)	26	W4
2469	QC(kN/m)	0,07		(+0,00,-1,00,+0,00)	0	G
2469	QC(kN/m)*	0,35		(+0,00,-1,00,+0,00)	0	G
2469	QC(kN/m)*	0,47		(+0,00,-1,00,+0,00)	1	Q1
2469	QC(kN/m)*	0,47		(+0,00,-1,00,+0,00)	22	S
2469	QC(kN/m)**	1,06		(+0,10,+0,99,-0,00)	3	W1
2469	QC(kN/m)**	1,04		(+0,10,+0,99,-0,00)	4	W2
2469	QC(kN/m)**	0,45		(+0,10,+0,99,-0,00)	25	W3
2469	QC(kN/m)**	1,04		(+0,10,+0,99,-0,00)	26	W4
2470	QC(kN/m)	0,07		(+0,00,-1,00,+0,00)	0	G
2470	QC(kN/m)*	0,35		(+0,00,-1,00,+0,00)	0	G
2470	QC(kN/m)*	0,47		(+0,00,-1,00,+0,00)	1	Q1
2470	QC(kN/m)*	0,47		(+0,00,-1,00,+0,00)	22	S
2470	QC(kN/m)**	0,45		(-0,10,+0,99,+0,00)	3	W1
2470	QC(kN/m)**	1,04		(-0,10,+0,99,+0,00)	4	W2
2470	QC(kN/m)**	1,06		(-0,10,+0,99,+0,00)	25	W3
2470	QC(kN/m)**	1,04		(-0,10,+0,99,+0,00)	26	W4
2471	QC(kN/m)	0,07		(+0,00,-1,00,+0,00)	0	G
2471	QC(kN/m)*	0,35		(+0,00,-1,00,+0,00)	0	G

BARRA	CARGA	A(cm)	L(cm)	Dirección	HIP	Id
2471	QC(kN/m)* 0,47			(+0,00,-1,00,+0,00)	1	Q1
2471	QC(kN/m)* 0,47			(+0,00,-1,00,+0,00)	22	S
2471	QC(kN/m)** 1,06			(+0,10,+0,99,-0,00)	3	W1
2471	QC(kN/m)** 1,04			(+0,10,+0,99,-0,00)	4	W2
2471	QC(kN/m)** 0,45			(+0,10,+0,99,-0,00)	25	W3
2471	QC(kN/m)** 1,04			(+0,10,+0,99,-0,00)	26	W4
2472	QC(kN/m) 0,07			(+0,00,-1,00,+0,00)	0	G
2472	QC(kN/m)* 0,35			(+0,00,-1,00,+0,00)	0	G
2472	QC(kN/m)* 0,47			(+0,00,-1,00,+0,00)	1	Q1
2472	QC(kN/m)* 0,47			(+0,00,-1,00,+0,00)	22	S
2472	QC(kN/m)** 0,45			(-0,10,+0,99,+0,00)	3	W1
2472	QC(kN/m)** 1,04			(-0,10,+0,99,+0,00)	4	W2
2472	QC(kN/m)** 1,06			(-0,10,+0,99,+0,00)	25	W3
2472	QC(kN/m)** 1,04			(-0,10,+0,99,+0,00)	26	W4
2473	QC(kN/m) 0,07			(+0,00,-1,00,+0,00)	0	G
2473	QC(kN/m)* 0,35			(+0,00,-1,00,+0,00)	0	G
2473	QC(kN/m)* 0,47			(+0,00,-1,00,+0,00)	1	Q1
2473	QC(kN/m)* 0,47			(+0,00,-1,00,+0,00)	22	S
2473	QC(kN/m)** 1,06			(+0,10,+0,99,-0,00)	3	W1
2473	QC(kN/m)** 1,04			(+0,10,+0,99,-0,00)	4	W2
2473	QC(kN/m)** 0,45			(+0,10,+0,99,-0,00)	25	W3
2473	QC(kN/m)** 1,04			(+0,10,+0,99,-0,00)	26	W4
2474	QC(kN/m) 0,07			(+0,00,-1,00,+0,00)	0	G
2474	QC(kN/m)* 0,35			(+0,00,-1,00,+0,00)	0	G
2474	QC(kN/m)* 0,47			(+0,00,-1,00,+0,00)	1	Q1
2474	QC(kN/m)* 0,47			(+0,00,-1,00,+0,00)	22	S
2474	QC(kN/m)** 0,45			(-0,10,+0,99,+0,00)	3	W1
2474	QC(kN/m)** 1,04			(-0,10,+0,99,+0,00)	4	W2
2474	QC(kN/m)** 1,06			(-0,10,+0,99,+0,00)	25	W3
2474	QC(kN/m)** 1,04			(-0,10,+0,99,+0,00)	26	W4
2475	QC(kN/m) 0,07			(+0,00,-1,00,+0,00)	0	G
2475	QC(kN/m)* 0,35			(+0,00,-1,00,+0,00)	0	G
2475	QC(kN/m)* 0,47			(+0,00,-1,00,+0,00)	1	Q1
2475	QC(kN/m)* 0,47			(+0,00,-1,00,+0,00)	22	S
2475	QC(kN/m)** 1,06			(+0,10,+0,99,-0,00)	3	W1
2475	QC(kN/m)** 1,04			(+0,10,+0,99,-0,00)	4	W2
2475	QC(kN/m)** 0,45			(+0,10,+0,99,-0,00)	25	W3
2475	QC(kN/m)** 1,04			(+0,10,+0,99,-0,00)	26	W4
2476	QC(kN/m) 0,07			(+0,00,-1,00,+0,00)	0	G
2476	QC(kN/m)* 0,35			(+0,00,-1,00,+0,00)	0	G
2476	QC(kN/m)* 0,47			(+0,00,-1,00,+0,00)	1	Q1
2476	QC(kN/m)* 0,47			(+0,00,-1,00,+0,00)	22	S
2476	QC(kN/m)** 0,45			(-0,10,+0,99,+0,00)	3	W1
2476	QC(kN/m)** 1,04			(-0,10,+0,99,+0,00)	4	W2
2476	QC(kN/m)** 1,06			(-0,10,+0,99,+0,00)	25	W3
2476	QC(kN/m)** 1,04			(-0,10,+0,99,+0,00)	26	W4
2477	QC(kN/m) 0,07			(+0,00,-1,00,+0,00)	0	G
2477	QC(kN/m)* 0,35			(+0,00,-1,00,+0,00)	0	G
2477	QC(kN/m)* 0,47			(+0,00,-1,00,+0,00)	1	Q1
2477	QC(kN/m)* 0,47			(+0,00,-1,00,+0,00)	22	S
2477	QC(kN/m)** 1,06			(+0,10,+0,99,-0,00)	3	W1
2477	QC(kN/m)** 1,04			(+0,10,+0,99,-0,00)	4	W2
2477	QC(kN/m)** 0,45			(+0,10,+0,99,-0,00)	25	W3
2477	QC(kN/m)** 1,04			(+0,10,+0,99,-0,00)	26	W4
2478	QC(kN/m) 0,07			(+0,00,-1,00,+0,00)	0	G
2478	QC(kN/m)* 0,35			(+0,00,-1,00,+0,00)	0	G
2478	QC(kN/m)* 0,47			(+0,00,-1,00,+0,00)	1	Q1
2478	QC(kN/m)* 0,47			(+0,00,-1,00,+0,00)	22	S
2478	QC(kN/m)** 0,45			(-0,10,+0,99,+0,00)	3	W1
2478	QC(kN/m)** 1,04			(-0,10,+0,99,+0,00)	4	W2
2478	QC(kN/m)** 1,06			(-0,10,+0,99,+0,00)	25	W3
2478	QC(kN/m)** 1,04			(-0,10,+0,99,+0,00)	26	W4
2479	QC(kN/m) 0,07			(+0,00,-1,00,+0,00)	0	G
2479	QC(kN/m)* 0,35			(+0,00,-1,00,+0,00)	0	G

BARRA	CARGA	A(cm)	L(cm)	Dirección	HIP	Id
2479	QC(kN/m)* 0,47			(+0,00,-1,00,+0,00)	1	Q1
2479	QC(kN/m)* 0,47			(+0,00,-1,00,+0,00)	22	S
2479	QC(kN/m)** 1,06			(+0,10,+0,99,-0,00)	3	W1
2479	QC(kN/m)** 1,04			(+0,10,+0,99,-0,00)	4	W2
2479	QC(kN/m)** 0,45			(+0,10,+0,99,-0,00)	25	W3
2479	QC(kN/m)** 1,04			(+0,10,+0,99,-0,00)	26	W4
2480	QC(kN/m) 0,07			(+0,00,-1,00,+0,00)	0	G
2480	QC(kN/m)* 0,35			(+0,00,-1,00,+0,00)	0	G
2480	QC(kN/m)* 0,47			(+0,00,-1,00,+0,00)	1	Q1
2480	QC(kN/m)* 0,47			(+0,00,-1,00,+0,00)	22	S
2480	QC(kN/m)** 0,45			(-0,10,+0,99,+0,00)	3	W1
2480	QC(kN/m)** 1,04			(-0,10,+0,99,+0,00)	4	W2
2480	QC(kN/m)** 1,06			(-0,10,+0,99,+0,00)	25	W3
2480	QC(kN/m)** 1,04			(-0,10,+0,99,+0,00)	26	W4
2481	QC(kN/m) 0,07			(+0,00,-1,00,+0,00)	0	G
2481	QC(kN/m)* 0,35			(+0,00,-1,00,+0,00)	0	G
2481	QC(kN/m)* 0,47			(+0,00,-1,00,+0,00)	1	Q1
2481	QC(kN/m)* 0,47			(+0,00,-1,00,+0,00)	22	S
2481	QC(kN/m)** 1,06			(+0,10,+0,99,-0,00)	3	W1
2481	QC(kN/m)** 1,04			(+0,10,+0,99,-0,00)	4	W2
2481	QC(kN/m)** 0,45			(+0,10,+0,99,-0,00)	25	W3
2481	QC(kN/m)** 1,04			(+0,10,+0,99,-0,00)	26	W4
2482	QC(kN/m) 0,07			(+0,00,-1,00,+0,00)	0	G
2482	QC(kN/m)* 0,35			(+0,00,-1,00,+0,00)	0	G
2482	QC(kN/m)* 0,47			(+0,00,-1,00,+0,00)	1	Q1
2482	QC(kN/m)* 0,47			(+0,00,-1,00,+0,00)	22	S
2482	QC(kN/m)** 0,45			(-0,10,+0,99,+0,00)	3	W1
2482	QC(kN/m)** 1,04			(-0,10,+0,99,+0,00)	4	W2
2482	QC(kN/m)** 1,06			(-0,10,+0,99,+0,00)	25	W3
2482	QC(kN/m)** 1,04			(-0,10,+0,99,+0,00)	26	W4
2483	QC(kN/m) 0,07			(+0,00,-1,00,+0,00)	0	G
2483	QC(kN/m)* 0,35			(+0,00,-1,00,+0,00)	0	G
2483	QC(kN/m)* 0,47			(+0,00,-1,00,+0,00)	1	Q1
2483	QC(kN/m)* 0,47			(+0,00,-1,00,+0,00)	22	S
2483	QC(kN/m)** 1,06			(+0,10,+0,99,-0,00)	3	W1
2483	QC(kN/m)** 1,04			(+0,10,+0,99,-0,00)	4	W2
2483	QC(kN/m)** 0,45			(+0,10,+0,99,-0,00)	25	W3
2483	QC(kN/m)** 1,04			(+0,10,+0,99,-0,00)	26	W4
2484	QC(kN/m) 0,07			(+0,00,-1,00,+0,00)	0	G
2484	QC(kN/m)* 0,35			(+0,00,-1,00,+0,00)	0	G
2484	QC(kN/m)* 0,47			(+0,00,-1,00,+0,00)	1	Q1
2484	QC(kN/m)* 0,47			(+0,00,-1,00,+0,00)	22	S
2484	QC(kN/m)** 0,45			(-0,10,+0,99,+0,00)	3	W1
2484	QC(kN/m)** 1,04			(-0,10,+0,99,+0,00)	4	W2
2484	QC(kN/m)** 1,06			(-0,10,+0,99,+0,00)	25	W3
2484	QC(kN/m)** 1,04			(-0,10,+0,99,+0,00)	26	W4
2485	QC(kN/m) 0,07			(+0,00,-1,00,+0,00)	0	G
2485	QC(kN/m)* 0,35			(+0,00,-1,00,+0,00)	0	G
2485	QC(kN/m)* 0,47			(+0,00,-1,00,+0,00)	1	Q1
2485	QC(kN/m)* 0,47			(+0,00,-1,00,+0,00)	22	S
2485	QC(kN/m)** 1,06			(+0,10,+0,99,-0,00)	3	W1
2485	QC(kN/m)** 1,04			(+0,10,+0,99,-0,00)	4	W2
2485	QC(kN/m)** 0,45			(+0,10,+0,99,-0,00)	25	W3
2485	QC(kN/m)** 1,04			(+0,10,+0,99,-0,00)	26	W4
2486	QC(kN/m) 0,07			(+0,00,-1,00,+0,00)	0	G
2486	QC(kN/m)* 0,35			(+0,00,-1,00,+0,00)	0	G
2486	QC(kN/m)* 0,47			(+0,00,-1,00,+0,00)	1	Q1
2486	QC(kN/m)* 0,47			(+0,00,-1,00,+0,00)	22	S
2486	QC(kN/m)** 0,45			(-0,10,+0,99,+0,00)	3	W1
2486	QC(kN/m)** 1,04			(-0,10,+0,99,+0,00)	4	W2
2486	QC(kN/m)** 1,06			(-0,10,+0,99,+0,00)	25	W3
2486	QC(kN/m)** 1,04			(-0,10,+0,99,+0,00)	26	W4
2487	QC(kN/m) 0,07			(+0,00,-1,00,+0,00)	0	G
2487	QC(kN/m)* 0,35			(+0,00,-1,00,+0,00)	0	G

BARRA	CARGA	A(cm)	L(cm)	Dirección	HIP	Id
2487	QC(kN/m)* 0,47			(+0,00,-1,00,+0,00)	1	Q1
2487	QC(kN/m)* 0,47			(+0,00,-1,00,+0,00)	22	S
2487	QC(kN/m)** 1,06			(+0,10,+0,99,-0,00)	3	W1
2487	QC(kN/m)** 1,04			(+0,10,+0,99,-0,00)	4	W2
2487	QC(kN/m)** 0,45			(+0,10,+0,99,-0,00)	25	W3
2487	QC(kN/m)** 1,04			(+0,10,+0,99,-0,00)	26	W4
2488	QC(kN/m) 0,07			(+0,00,-1,00,+0,00)	0	G
2488	QC(kN/m)* 0,35			(+0,00,-1,00,+0,00)	0	G
2488	QC(kN/m)* 0,47			(+0,00,-1,00,+0,00)	1	Q1
2488	QC(kN/m)* 0,47			(+0,00,-1,00,+0,00)	22	S
2488	QC(kN/m)** 0,45			(-0,10,+0,99,+0,00)	3	W1
2488	QC(kN/m)** 1,04			(-0,10,+0,99,+0,00)	4	W2
2488	QC(kN/m)** 1,06			(-0,10,+0,99,+0,00)	25	W3
2488	QC(kN/m)** 1,04			(-0,10,+0,99,+0,00)	26	W4
2489	QC(kN/m) 0,07			(+0,00,-1,00,+0,00)	0	G
2489	QC(kN/m)* 0,35			(+0,00,-1,00,+0,00)	0	G
2489	QC(kN/m)* 0,47			(+0,00,-1,00,+0,00)	1	Q1
2489	QC(kN/m)* 0,47			(+0,00,-1,00,+0,00)	22	S
2489	QC(kN/m)** 1,06			(+0,10,+0,99,-0,00)	3	W1
2489	QC(kN/m)** 1,04			(+0,10,+0,99,-0,00)	4	W2
2489	QC(kN/m)** 0,45			(+0,10,+0,99,-0,00)	25	W3
2489	QC(kN/m)** 1,04			(+0,10,+0,99,-0,00)	26	W4
2490	QC(kN/m) 0,07			(+0,00,-1,00,+0,00)	0	G
2490	QC(kN/m)* 0,35			(+0,00,-1,00,+0,00)	0	G
2490	QC(kN/m)* 0,47			(+0,00,-1,00,+0,00)	1	Q1
2490	QC(kN/m)* 0,47			(+0,00,-1,00,+0,00)	22	S
2490	QC(kN/m)** 0,45			(-0,10,+0,99,+0,00)	3	W1
2490	QC(kN/m)** 1,04			(-0,10,+0,99,+0,00)	4	W2
2490	QC(kN/m)** 1,06			(-0,10,+0,99,+0,00)	25	W3
2490	QC(kN/m)** 1,04			(-0,10,+0,99,+0,00)	26	W4
2491	QC(kN/m) 0,07			(+0,00,-1,00,+0,00)	0	G
2491	QC(kN/m)* 0,35			(+0,00,-1,00,+0,00)	0	G
2491	QC(kN/m)* 0,47			(+0,00,-1,00,+0,00)	1	Q1
2491	QC(kN/m)* 0,47			(+0,00,-1,00,+0,00)	22	S
2491	QC(kN/m)** 1,06			(+0,10,+0,99,-0,00)	3	W1
2491	QC(kN/m)** 1,04			(+0,10,+0,99,-0,00)	4	W2
2491	QC(kN/m)** 0,45			(+0,10,+0,99,-0,00)	25	W3
2491	QC(kN/m)** 1,04			(+0,10,+0,99,-0,00)	26	W4
2492	QC(kN/m) 0,07			(+0,00,-1,00,+0,00)	0	G
2492	QC(kN/m)* 0,35			(+0,00,-1,00,+0,00)	0	G
2492	QC(kN/m)* 0,47			(+0,00,-1,00,+0,00)	1	Q1
2492	QC(kN/m)* 0,47			(+0,00,-1,00,+0,00)	22	S
2492	QC(kN/m)** 0,45			(-0,10,+0,99,+0,00)	3	W1
2492	QC(kN/m)** 1,04			(-0,10,+0,99,+0,00)	4	W2
2492	QC(kN/m)** 1,06			(-0,10,+0,99,+0,00)	25	W3
2492	QC(kN/m)** 1,04			(-0,10,+0,99,+0,00)	26	W4
2493	QC(kN/m) 0,07			(+0,00,-1,00,+0,00)	0	G
2493	QC(kN/m)* 0,35			(+0,00,-1,00,+0,00)	0	G
2493	QC(kN/m)* 0,47			(+0,00,-1,00,+0,00)	1	Q1
2493	QC(kN/m)* 0,47			(+0,00,-1,00,+0,00)	22	S
2493	QC(kN/m)** 1,06			(+0,10,+0,99,-0,00)	3	W1
2493	QC(kN/m)** 1,04			(+0,10,+0,99,-0,00)	4	W2
2493	QC(kN/m)** 0,45			(+0,10,+0,99,-0,00)	25	W3
2493	QC(kN/m)** 1,04			(+0,10,+0,99,-0,00)	26	W4
2494	QC(kN/m) 0,07			(+0,00,-1,00,+0,00)	0	G
2494	QC(kN/m)* 0,35			(+0,00,-1,00,+0,00)	0	G
2494	QC(kN/m)* 0,47			(+0,00,-1,00,+0,00)	1	Q1
2494	QC(kN/m)* 0,47			(+0,00,-1,00,+0,00)	22	S
2494	QC(kN/m)** 0,45			(-0,10,+0,99,+0,00)	3	W1
2494	QC(kN/m)** 1,04			(-0,10,+0,99,+0,00)	4	W2
2494	QC(kN/m)** 1,06			(-0,10,+0,99,+0,00)	25	W3
2494	QC(kN/m)** 1,04			(-0,10,+0,99,+0,00)	26	W4
2495	QC(kN/m) 0,07			(+0,00,-1,00,+0,00)	0	G
2495	QC(kN/m)* 0,35			(+0,00,-1,00,+0,00)	0	G

BARRA	CARGA	A(cm)	L(cm)	Dirección	HIP	Id
2495	QC(kN/m)*	0,47		(+0,00,-1,00,+0,00)	1	Q1
2495	QC(kN/m)*	0,47		(+0,00,-1,00,+0,00)	22	S
2495	QC(kN/m)**	1,06		(+0,10,+0,99,-0,00)	3	W1
2495	QC(kN/m)**	1,04		(+0,10,+0,99,-0,00)	4	W2
2495	QC(kN/m)**	0,45		(+0,10,+0,99,-0,00)	25	W3
2495	QC(kN/m)**	1,04		(+0,10,+0,99,-0,00)	26	W4
2496	QC(kN/m)	0,07		(+0,00,-1,00,+0,00)	0	G
2496	QC(kN/m)*	0,35		(+0,00,-1,00,+0,00)	0	G
2496	QC(kN/m)*	0,47		(+0,00,-1,00,+0,00)	1	Q1
2496	QC(kN/m)*	0,47		(+0,00,-1,00,+0,00)	22	S
2496	QC(kN/m)**	0,45		(-0,10,+0,99,+0,00)	3	W1
2496	QC(kN/m)**	1,04		(-0,10,+0,99,+0,00)	4	W2
2496	QC(kN/m)**	1,06		(-0,10,+0,99,+0,00)	25	W3
2496	QC(kN/m)**	1,04		(-0,10,+0,99,+0,00)	26	W4
2497	QC(kN/m)	0,07		(+0,00,-1,00,+0,00)	0	G
2497	QC(kN/m)*	0,35		(+0,00,-1,00,+0,00)	0	G
2497	QC(kN/m)*	0,47		(+0,00,-1,00,+0,00)	1	Q1
2497	QC(kN/m)*	0,47		(+0,00,-1,00,+0,00)	22	S
2497	QC(kN/m)**	1,06		(+0,10,+0,99,-0,00)	3	W1
2497	QC(kN/m)**	1,04		(+0,10,+0,99,-0,00)	4	W2
2497	QC(kN/m)**	0,45		(+0,10,+0,99,-0,00)	25	W3
2497	QC(kN/m)**	1,04		(+0,10,+0,99,-0,00)	26	W4
2498	QC(kN/m)	0,07		(+0,00,-1,00,+0,00)	0	G
2498	QC(kN/m)*	0,35		(+0,00,-1,00,+0,00)	0	G
2498	QC(kN/m)*	0,47		(+0,00,-1,00,+0,00)	1	Q1
2498	QC(kN/m)*	0,47		(+0,00,-1,00,+0,00)	22	S
2498	QC(kN/m)**	0,45		(-0,10,+0,99,+0,00)	3	W1
2498	QC(kN/m)**	1,04		(-0,10,+0,99,+0,00)	4	W2
2498	QC(kN/m)**	1,06		(-0,10,+0,99,+0,00)	25	W3
2498	QC(kN/m)**	1,04		(-0,10,+0,99,+0,00)	26	W4
2499	QC(kN/m)	0,07		(+0,00,-1,00,+0,00)	0	G
2499	QC(kN/m)*	0,35		(+0,00,-1,00,+0,00)	0	G
2499	QC(kN/m)*	0,47		(+0,00,-1,00,+0,00)	1	Q1
2499	QC(kN/m)*	0,47		(+0,00,-1,00,+0,00)	22	S
2499	QC(kN/m)**	1,06		(+0,10,+0,99,-0,00)	3	W1
2499	QC(kN/m)**	1,04		(+0,10,+0,99,-0,00)	4	W2
2499	QC(kN/m)**	0,45		(+0,10,+0,99,-0,00)	25	W3
2499	QC(kN/m)**	1,04		(+0,10,+0,99,-0,00)	26	W4
2500	QC(kN/m)	0,07		(+0,00,-1,00,+0,00)	0	G
2500	QC(kN/m)*	0,35		(+0,00,-1,00,+0,00)	0	G
2500	QC(kN/m)*	0,47		(+0,00,-1,00,+0,00)	1	Q1
2500	QC(kN/m)*	0,47		(+0,00,-1,00,+0,00)	22	S
2500	QC(kN/m)**	0,45		(-0,10,+0,99,+0,00)	3	W1
2500	QC(kN/m)**	1,04		(-0,10,+0,99,+0,00)	4	W2
2500	QC(kN/m)**	1,06		(-0,10,+0,99,+0,00)	25	W3
2500	QC(kN/m)**	1,04		(-0,10,+0,99,+0,00)	26	W4
2501	QC(kN/m)	0,07		(+0,00,-1,00,+0,00)	0	G
2501	QC(kN/m)*	0,35		(+0,00,-1,00,+0,00)	0	G
2501	QC(kN/m)*	0,47		(+0,00,-1,00,+0,00)	1	Q1
2501	QC(kN/m)*	0,47		(+0,00,-1,00,+0,00)	22	S
2501	QC(kN/m)**	1,06		(+0,10,+0,99,-0,00)	3	W1
2501	QC(kN/m)**	1,04		(+0,10,+0,99,-0,00)	4	W2
2501	QC(kN/m)**	0,45		(+0,10,+0,99,-0,00)	25	W3
2501	QC(kN/m)**	1,04		(+0,10,+0,99,-0,00)	26	W4
2502	QC(kN/m)	0,07		(+0,00,-1,00,+0,00)	0	G
2502	QC(kN/m)*	0,35		(+0,00,-1,00,+0,00)	0	G
2502	QC(kN/m)*	0,47		(+0,00,-1,00,+0,00)	1	Q1
2502	QC(kN/m)*	0,47		(+0,00,-1,00,+0,00)	22	S
2502	QC(kN/m)**	0,45		(-0,10,+0,99,+0,00)	3	W1
2502	QC(kN/m)**	1,04		(-0,10,+0,99,+0,00)	4	W2
2502	QC(kN/m)**	1,06		(-0,10,+0,99,+0,00)	25	W3
2502	QD(kN/m)**	1,04	0	425	26	W4
2502	P(kN)**	0,85	450		26	W4
2503	QC(kN/m)	0,07		(+0,00,-1,00,+0,00)	0	G

BARRA	CARGA	A(cm)	L(cm)	Dirección	HIP	Id
2503	QC(kN/m)*	0,35		(+0,00,-1,00,+0,00)	0	G
2503	QC(kN/m)*	0,47		(+0,00,-1,00,+0,00)	1	Q1
2503	QC(kN/m)*	0,47		(+0,00,-1,00,+0,00)	22	S
2503	QC(kN/m)**	1,06		(+0,10,+0,99,-0,00)	3	W1
2503	QC(kN/m)**	1,04		(+0,10,+0,99,-0,00)	4	W2
2503	QC(kN/m)**	0,45		(+0,10,+0,99,-0,00)	25	W3
2503	QD(kN/m)**	1,04	0	(+0,10,+0,99,-0,00)	26	W4
2503	P(kN)**	0,85	450	(+0,10,+0,99,-0,00)	26	W4
2504	QC(kN/m)	0,07		(+0,00,-1,00,+0,00)	0	G
2504	QC(kN/m)*	0,35		(+0,00,-1,00,+0,00)	0	G
2504	QC(kN/m)*	0,47		(+0,00,-1,00,+0,00)	1	Q1
2504	QC(kN/m)*	0,47		(+0,00,-1,00,+0,00)	22	S
2504	QC(kN/m)**	0,45		(-0,10,+0,99,+0,00)	3	W1
2504	QC(kN/m)**	1,04		(-0,10,+0,99,+0,00)	4	W2
2504	QC(kN/m)**	1,06		(-0,10,+0,99,+0,00)	25	W3
2504	QC(kN/m)**	1,13		(-0,10,+0,99,+0,00)	26	W4
2505	QC(kN/m)	0,07		(+0,00,-1,00,+0,00)	0	G
2505	QC(kN/m)*	0,35		(+0,00,-1,00,+0,00)	0	G
2505	QC(kN/m)*	0,47		(+0,00,-1,00,+0,00)	1	Q1
2505	QC(kN/m)*	0,47		(+0,00,-1,00,+0,00)	22	S
2505	QC(kN/m)**	1,06		(+0,10,+0,99,-0,00)	3	W1
2505	QC(kN/m)**	1,04		(+0,10,+0,99,-0,00)	4	W2
2505	QC(kN/m)**	0,45		(+0,10,+0,99,-0,00)	25	W3
2505	QC(kN/m)**	1,13		(+0,10,+0,99,-0,00)	26	W4
2506	QC(kN/m)	0,07		(+0,00,-1,00,+0,00)	0	G
2506	QC(kN/m)*	0,35		(+0,00,-1,00,+0,00)	0	G
2506	QC(kN/m)*	0,47		(+0,00,-1,00,+0,00)	1	Q1
2506	QC(kN/m)*	0,47		(+0,00,-1,00,+0,00)	22	S
2506	QC(kN/m)**	0,45		(-0,10,+0,99,+0,00)	3	W1
2506	QC(kN/m)**	1,04		(-0,10,+0,99,+0,00)	4	W2
2506	QC(kN/m)**	1,06		(-0,10,+0,99,+0,00)	25	W3
2506	QD(kN/m)**	1,13	0	(-0,10,+0,99,+0,00)	26	W4
2506	QD(kN/m)**	1,72	275	(-0,10,+0,99,+0,00)	26	W4
2507	QC(kN/m)	0,07		(+0,00,-1,00,+0,00)	0	G
2507	QC(kN/m)*	0,35		(+0,00,-1,00,+0,00)	0	G
2507	QC(kN/m)*	0,47		(+0,00,-1,00,+0,00)	1	Q1
2507	QC(kN/m)*	0,47		(+0,00,-1,00,+0,00)	22	S
2507	QC(kN/m)**	1,06		(+0,10,+0,99,-0,00)	3	W1
2507	QC(kN/m)**	1,04		(+0,10,+0,99,-0,00)	4	W2
2507	QC(kN/m)**	0,45		(+0,10,+0,99,-0,00)	25	W3
2507	QD(kN/m)**	1,13	0	(+0,10,+0,99,-0,00)	26	W4
2507	QD(kN/m)**	1,72	275	(+0,10,+0,99,-0,00)	26	W4
2572	QC(kN/m)	0,50		(+0,00,-1,00,+0,00)	0	G
2573	QC(kN/m)	0,50		(+0,00,-1,00,+0,00)	0	G
2574	QC(kN/m)	0,50		(+0,00,-1,00,+0,00)	0	G
2575	QC(kN/m)	0,50		(+0,00,-1,00,+0,00)	0	G
2576	QC(kN/m)	0,50		(+0,00,-1,00,+0,00)	0	G
2577	QC(kN/m)	0,50		(+0,00,-1,00,+0,00)	0	G
2578	QC(kN/m)	0,50		(+0,00,-1,00,+0,00)	0	G
2579	QC(kN/m)	0,50		(+0,00,-1,00,+0,00)	0	G
2580	QC(kN/m)	0,50		(+0,00,-1,00,+0,00)	0	G
2581	QC(kN/m)	0,50		(+0,00,-1,00,+0,00)	0	G
2582	QC(kN/m)	0,50		(+0,00,-1,00,+0,00)	0	G
2583	QC(kN/m)	0,50		(+0,00,-1,00,+0,00)	0	G
2584	QC(kN/m)	0,50		(+0,00,-1,00,+0,00)	0	G
2585	QC(kN/m)	0,50		(+0,00,-1,00,+0,00)	0	G
2586	QC(kN/m)	0,50		(+0,00,-1,00,+0,00)	0	G
2587	QC(kN/m)	0,50		(+0,00,-1,00,+0,00)	0	G
2588	QC(kN/m)	0,50		(+0,00,-1,00,+0,00)	0	G
2589	QC(kN/m)	0,50		(+0,00,-1,00,+0,00)	0	G
2590	QC(kN/m)	0,50		(+0,00,-1,00,+0,00)	0	G
2591	QC(kN/m)	0,50		(+0,00,-1,00,+0,00)	0	G
2592	QC(kN/m)	0,50		(+0,00,-1,00,+0,00)	0	G
2593	QC(kN/m)	0,50		(+0,00,-1,00,+0,00)	0	G

BARRA	CARGA	A(cm)	L(cm)	Dirección	HIP	Id
2594	QC(kN/m) 0,50			(+0,00,-1,00,+0,00)	0	G
2595	QC(kN/m) 0,50			(+0,00,-1,00,+0,00)	0	G
2596	QC(kN/m) 0,50			(+0,00,-1,00,+0,00)	0	G
2597	QC(kN/m) 0,50			(+0,00,-1,00,+0,00)	0	G
2598	QC(kN/m) 0,50			(+0,00,-1,00,+0,00)	0	G
2599	QC(kN/m) 0,50			(+0,00,-1,00,+0,00)	0	G
2600	QC(kN/m) 0,50			(+0,00,-1,00,+0,00)	0	G
2601	QC(kN/m) 0,50			(+0,00,-1,00,+0,00)	0	G
2602	QC(kN/m) 0,50			(+0,00,-1,00,+0,00)	0	G
2603	QC(kN/m) 0,50			(+0,00,-1,00,+0,00)	0	G
2604	QC(kN/m) 0,50			(+0,00,-1,00,+0,00)	0	G
2605	QC(kN/m) 0,50			(+0,00,-1,00,+0,00)	0	G
2606	QC(kN/m) 0,50			(+0,00,-1,00,+0,00)	0	G
2607	QC(kN/m) 0,50			(+0,00,-1,00,+0,00)	0	G
2608	QC(kN/m) 0,50			(+0,00,-1,00,+0,00)	0	G
2609	QC(kN/m) 0,50			(+0,00,-1,00,+0,00)	0	G
2610	QC(kN/m) 0,50			(+0,00,-1,00,+0,00)	0	G
2611	QC(kN/m) 0,50			(+0,00,-1,00,+0,00)	0	G
2612	QC(kN/m) 0,50			(+0,00,-1,00,+0,00)	0	G
2613	QC(kN/m) 0,50			(+0,00,-1,00,+0,00)	0	G
2614	QC(kN/m) 0,50			(+0,00,-1,00,+0,00)	0	G
2615	QC(kN/m) 0,50			(+0,00,-1,00,+0,00)	0	G
2616	QC(kN/m) 0,50			(+0,00,-1,00,+0,00)	0	G
2617	QC(kN/m) 0,50			(+0,00,-1,00,+0,00)	0	G
2618	QC(kN/m) 0,50			(+0,00,-1,00,+0,00)	0	G
2619	QC(kN/m) 0,50			(+0,00,-1,00,+0,00)	0	G
2620	QC(kN/m) 0,50			(+0,00,-1,00,+0,00)	0	G
2621	QC(kN/m) 0,50			(+0,00,-1,00,+0,00)	0	G
2622	QC(kN/m) 0,50			(+0,00,-1,00,+0,00)	0	G
2623	QC(kN/m) 0,50			(+0,00,-1,00,+0,00)	0	G
2624	QC(kN/m) 0,50			(+0,00,-1,00,+0,00)	0	G
2625	QC(kN/m) 0,50			(+0,00,-1,00,+0,00)	0	G
2626	QC(kN/m) 0,50			(+0,00,-1,00,+0,00)	0	G
2627	QC(kN/m) 0,50			(+0,00,-1,00,+0,00)	0	G
2748	QC(kN/m) 0,87			(+0,00,-1,00,+0,00)	0	G
2748	QC(kN/m)** -0,93			(-1,00,-0,00,-0,00)	3	W1
2748	QC(kN/m)** 4,05			(-1,00,-0,00,-0,00)	4	W2
2748	QC(kN/m)** 3,24			(-1,00,-0,00,-0,00)	25	W3
2748	QC(kN/m)** 5,43			(-1,00,-0,00,-0,00)	26	W4
2749	QC(kN/m) 0,87			(+0,00,-1,00,+0,00)	0	G
2749	QC(kN/m)** -0,93			(-1,00,-0,00,-0,00)	3	W1
2749	QC(kN/m)** 4,05			(-1,00,-0,00,-0,00)	4	W2
2749	QC(kN/m)** 3,24			(-1,00,-0,00,-0,00)	25	W3
2749	QC(kN/m)** 5,29			(-1,00,-0,00,-0,00)	26	W4
2750	QC(kN/m) 0,87			(+0,00,-1,00,+0,00)	0	G
2750	QC(kN/m)** -0,93			(-1,00,-0,00,-0,00)	3	W1
2750	QC(kN/m)** 4,05			(-1,00,-0,00,-0,00)	4	W2
2750	QC(kN/m)** 3,24			(-1,00,-0,00,-0,00)	25	W3
2750	QC(kN/m)** 5,29			(-1,00,-0,00,-0,00)	26	W4
2751	QC(kN/m) 0,87			(+0,00,-1,00,+0,00)	0	G
2751	QC(kN/m)** -0,93			(-1,00,-0,00,-0,00)	3	W1
2751	QC(kN/m)** 4,05			(-1,00,-0,00,-0,00)	4	W2
2751	QC(kN/m)** 3,24			(-1,00,-0,00,-0,00)	25	W3
2751	QC(kN/m)** 4,89			(-1,00,-0,00,-0,00)	26	W4
2752	QC(kN/m) 0,87			(+0,00,-1,00,+0,00)	0	G
2752	QC(kN/m)** -0,93			(-1,00,-0,00,-0,00)	3	W1
2752	QC(kN/m)** 4,05			(-1,00,-0,00,-0,00)	4	W2
2752	QC(kN/m)** 3,24			(-1,00,-0,00,-0,00)	25	W3
2752	QC(kN/m)** 4,07			(-1,00,-0,00,-0,00)	26	W4
2753	QC(kN/m) 0,87			(+0,00,-1,00,+0,00)	0	G
2753	QC(kN/m)** -0,93			(-1,00,-0,00,-0,00)	3	W1
2753	QC(kN/m)** 4,05			(-1,00,-0,00,-0,00)	4	W2
2753	QC(kN/m)** 3,24			(-1,00,-0,00,-0,00)	25	W3
2753	QC(kN/m)** 4,05			(-1,00,-0,00,-0,00)	26	W4

BARRA	CARGA	A(cm)	L(cm)	Dirección	HIP	Id
2754	QC(kN/m)	0,87		(+0,00,-1,00,+0,00)	0	G
2754	QC(kN/m)**	-0,93		(-1,00,-0,00,-0,00)	3	W1
2754	QC(kN/m)**	4,05		(-1,00,-0,00,-0,00)	4	W2
2754	QC(kN/m)**	3,24		(-1,00,-0,00,-0,00)	25	W3
2754	QC(kN/m)**	4,05		(-1,00,-0,00,-0,00)	26	W4
2755	QC(kN/m)	0,87		(+0,00,-1,00,+0,00)	0	G
2755	QC(kN/m)**	-0,93		(-1,00,-0,00,-0,00)	3	W1
2755	QC(kN/m)**	4,05		(-1,00,-0,00,-0,00)	4	W2
2755	QC(kN/m)**	3,24		(-1,00,-0,00,-0,00)	25	W3
2755	QC(kN/m)**	4,05		(-1,00,-0,00,-0,00)	26	W4
2756	QC(kN/m)	0,87		(+0,00,-1,00,+0,00)	0	G
2756	QC(kN/m)**	3,24		(+1,00,+0,00,+0,00)	3	W1
2756	QC(kN/m)**	4,05		(+1,00,+0,00,+0,00)	4	W2
2756	QC(kN/m)**	-0,93		(+1,00,+0,00,+0,00)	25	W3
2756	QC(kN/m)**	5,43		(+1,00,+0,00,+0,00)	26	W4
2757	QC(kN/m)	0,87		(+0,00,-1,00,+0,00)	0	G
2757	QC(kN/m)**	3,24		(+1,00,+0,00,+0,00)	3	W1
2757	QC(kN/m)**	4,05		(+1,00,+0,00,+0,00)	4	W2
2757	QC(kN/m)**	-0,93		(+1,00,+0,00,+0,00)	25	W3
2757	QC(kN/m)**	5,29		(+1,00,+0,00,+0,00)	26	W4
2758	QC(kN/m)	0,87		(+0,00,-1,00,+0,00)	0	G
2758	QC(kN/m)**	3,24		(+1,00,+0,00,+0,00)	3	W1
2758	QC(kN/m)**	4,05		(+1,00,+0,00,+0,00)	4	W2
2758	QC(kN/m)**	-0,93		(+1,00,+0,00,+0,00)	25	W3
2758	QC(kN/m)**	5,29		(+1,00,+0,00,+0,00)	26	W4
2759	QC(kN/m)	0,87		(+0,00,-1,00,+0,00)	0	G
2759	QC(kN/m)**	3,24		(+1,00,+0,00,+0,00)	3	W1
2759	QC(kN/m)**	4,05		(+1,00,+0,00,+0,00)	4	W2
2759	QC(kN/m)**	-0,93		(+1,00,+0,00,+0,00)	25	W3
2759	QC(kN/m)**	4,89		(+1,00,+0,00,+0,00)	26	W4
2760	QC(kN/m)	0,87		(+0,00,-1,00,+0,00)	0	G
2760	QC(kN/m)**	3,24		(+1,00,+0,00,+0,00)	3	W1
2760	QC(kN/m)**	4,05		(+1,00,+0,00,+0,00)	4	W2
2760	QC(kN/m)**	-0,93		(+1,00,+0,00,+0,00)	25	W3
2760	QC(kN/m)**	4,07		(+1,00,+0,00,+0,00)	26	W4
2761	QC(kN/m)	0,87		(+0,00,-1,00,+0,00)	0	G
2761	QC(kN/m)**	3,24		(+1,00,+0,00,+0,00)	3	W1
2761	QC(kN/m)**	4,05		(+1,00,+0,00,+0,00)	4	W2
2761	QC(kN/m)**	-0,93		(+1,00,+0,00,+0,00)	25	W3
2761	QC(kN/m)**	4,05		(+1,00,+0,00,+0,00)	26	W4
2762	QC(kN/m)	0,87		(+0,00,-1,00,+0,00)	0	G
2762	QC(kN/m)**	3,24		(+1,00,+0,00,+0,00)	3	W1
2762	QC(kN/m)**	4,05		(+1,00,+0,00,+0,00)	4	W2
2762	QC(kN/m)**	-0,93		(+1,00,+0,00,+0,00)	25	W3
2762	QC(kN/m)**	4,05		(+1,00,+0,00,+0,00)	26	W4
2763	QC(kN/m)	0,87		(+0,00,-1,00,+0,00)	0	G
2763	QC(kN/m)**	3,24		(+1,00,+0,00,+0,00)	3	W1
2763	QC(kN/m)**	4,05		(+1,00,+0,00,+0,00)	4	W2
2763	QC(kN/m)**	-0,93		(+1,00,+0,00,+0,00)	25	W3
2763	QC(kN/m)**	4,05		(+1,00,+0,00,+0,00)	26	W4
2764	QC(kN/m)	0,87		(+0,00,-1,00,+0,00)	0	G
2764	QC(kN/m)**	-0,47		(-1,00,-0,00,-0,00)	3	W1
2764	QC(kN/m)**	2,02		(-1,00,-0,00,-0,00)	4	W2
2764	QC(kN/m)**	1,62		(-1,00,-0,00,-0,00)	25	W3
2764	QC(kN/m)**	3,19		(-1,00,-0,00,-0,00)	26	W4
2764	QC(kN/m)**	2,83		(-0,00,-0,00,+1,00)	3	W1
2764	QC(kN/m)**	1,40		(-0,00,-0,00,+1,00)	4	W2
2764	QC(kN/m)**	1,76		(-0,00,-0,00,+1,00)	25	W3
2764	QC(kN/m)**	-0,40		(-0,00,-0,00,+1,00)	26	W4
2765	QC(kN/m)	0,67		(+0,00,-1,00,+0,00)	0	G
2765	QC(kN/m)**	4,77		(-0,00,-0,00,+1,00)	3	W1
2765	QC(kN/m)**	2,80		(-0,00,-0,00,+1,00)	4	W2
2765	QC(kN/m)**	3,52		(-0,00,-0,00,+1,00)	25	W3
2765	QC(kN/m)**	-0,80		(-0,00,-0,00,+1,00)	26	W4

BARRA	CARGA	A(cm)	L(cm)	Dirección	HIP	Id	
2766	QC(kN/m)	0,67		(+0,00,-1,00,+0,00)	0	G	
2766	QD(kN/m)**	5,66	65	475	(-0,00,-0,00,+1,00)	3	W1
2766	QD(kN/m)**	3,44	65	475	(-0,00,-0,00,+1,00)	4	W2
2766	QD(kN/m)**	4,33	65	475	(-0,00,-0,00,+1,00)	25	W3
2766	QD(kN/m)**	-0,98	65	475	(-0,00,-0,00,+1,00)	26	W4
2766	P(kN)**	4,33	40		(-0,00,-0,00,+1,00)	3	W1
2766	P(kN)**	2,64	40		(-0,00,-0,00,+1,00)	4	W2
2766	P(kN)**	3,31	40		(-0,00,-0,00,+1,00)	25	W3
2766	P(kN)**	-0,75	40		(-0,00,-0,00,+1,00)	26	W4
2767	QC(kN/m)	0,67		(+0,00,-1,00,+0,00)	0	G	
2767	QD(kN/m)**	5,66	130	475	(-0,00,-0,00,+1,00)	3	W1
2767	QD(kN/m)**	3,44	130	475	(-0,00,-0,00,+1,00)	4	W2
2767	QD(kN/m)**	4,40	130	475	(-0,00,-0,00,+1,00)	25	W3
2767	QD(kN/m)**	-0,98	130	475	(-0,00,-0,00,+1,00)	26	W4
2767	P(kN)**	2,21	105		(-0,00,-0,00,+1,00)	3	W1
2767	P(kN)**	5,72	55		(-0,00,-0,00,+1,00)	3	W1
2767	P(kN)**	1,28	5		(-0,00,-0,00,+1,00)	3	W1
2767	P(kN)**	1,35	105		(-0,00,-0,00,+1,00)	4	W2
2767	P(kN)**	3,48	55		(-0,00,-0,00,+1,00)	4	W2
2767	P(kN)**	0,78	5		(-0,00,-0,00,+1,00)	4	W2
2767	P(kN)**	1,73	105		(-0,00,-0,00,+1,00)	25	W3
2767	P(kN)**	4,41	55		(-0,00,-0,00,+1,00)	25	W3
2767	P(kN)**	1,01	5		(-0,00,-0,00,+1,00)	25	W3
2767	P(kN)**	-0,39	105		(-0,00,-0,00,+1,00)	26	W4
2767	P(kN)**	-1,00	55		(-0,00,-0,00,+1,00)	26	W4
2767	P(kN)**	-0,22	5		(-0,00,-0,00,+1,00)	26	W4
2768	QC(kN/m)	0,67		(+0,00,-1,00,+0,00)	0	G	
2768	QD(kN/m)**	4,38	125	525	(-0,00,-0,00,+1,00)	3	W1
2768	QD(kN/m)**	2,80	125	525	(-0,00,-0,00,+1,00)	4	W2
2768	QD(kN/m)**	4,38	125	525	(-0,00,-0,00,+1,00)	25	W3
2768	QD(kN/m)**	-0,80	125	525	(-0,00,-0,00,+1,00)	26	W4
2768	P(kN)**	-0,88	100		(-0,00,-0,00,+1,00)	3	W1
2768	P(kN)**	2,19	50		(-0,00,-0,00,+1,00)	3	W1
2768	P(kN)**	-0,72	100		(-0,00,-0,00,+1,00)	4	W2
2768	P(kN)**	1,40	50		(-0,00,-0,00,+1,00)	4	W2
2768	P(kN)**	-0,88	100		(-0,00,-0,00,+1,00)	25	W3
2768	P(kN)**	2,19	50		(-0,00,-0,00,+1,00)	25	W3
2768	P(kN)**	0,21	100		(-0,00,-0,00,+1,00)	26	W4
2768	P(kN)**	-0,40	50		(-0,00,-0,00,+1,00)	26	W4
2769	QC(kN/m)	0,67		(+0,00,-1,00,+0,00)	0	G	
2769	QD(kN/m)**	4,40	130	475	(-0,00,-0,00,+1,00)	3	W1
2769	QD(kN/m)**	3,44	130	475	(-0,00,-0,00,+1,00)	4	W2
2769	QD(kN/m)**	5,66	130	475	(-0,00,-0,00,+1,00)	25	W3
2769	QD(kN/m)**	-0,98	130	475	(-0,00,-0,00,+1,00)	26	W4
2769	P(kN)**	1,73	105		(-0,00,-0,00,+1,00)	3	W1
2769	P(kN)**	4,41	55		(-0,00,-0,00,+1,00)	3	W1
2769	P(kN)**	1,01	5		(-0,00,-0,00,+1,00)	3	W1
2769	P(kN)**	1,35	105		(-0,00,-0,00,+1,00)	4	W2
2769	P(kN)**	3,48	55		(-0,00,-0,00,+1,00)	4	W2
2769	P(kN)**	0,78	5		(-0,00,-0,00,+1,00)	4	W2
2769	P(kN)**	2,21	105		(-0,00,-0,00,+1,00)	25	W3
2769	P(kN)**	5,72	55		(-0,00,-0,00,+1,00)	25	W3
2769	P(kN)**	1,28	5		(-0,00,-0,00,+1,00)	25	W3
2769	P(kN)**	-0,39	105		(-0,00,-0,00,+1,00)	26	W4
2769	P(kN)**	-1,00	55		(-0,00,-0,00,+1,00)	26	W4
2769	P(kN)**	-0,22	5		(-0,00,-0,00,+1,00)	26	W4
2770	QC(kN/m)	0,67		(+0,00,-1,00,+0,00)	0	G	
2770	QD(kN/m)**	4,33	65	475	(-0,00,-0,00,+1,00)	3	W1
2770	QD(kN/m)**	3,44	65	475	(-0,00,-0,00,+1,00)	4	W2
2770	QD(kN/m)**	5,66	65	475	(-0,00,-0,00,+1,00)	25	W3
2770	QD(kN/m)**	-0,98	65	475	(-0,00,-0,00,+1,00)	26	W4
2770	P(kN)**	3,31	40		(-0,00,-0,00,+1,00)	3	W1
2770	P(kN)**	2,64	40		(-0,00,-0,00,+1,00)	4	W2
2770	P(kN)**	4,33	40		(-0,00,-0,00,+1,00)	25	W3

BARRA	CARGA	A(cm)	L(cm)	Dirección	HIP	Id
2770	P(kN)** -0,75	40		(-0,00,-0,00,+1,00)	26	W4
2771	QC(kN/m) 0,67			(+0,00,-1,00,+0,00)	0	G
2771	QC(kN/m)** 3,52			(-0,00,-0,00,+1,00)	3	W1
2771	QC(kN/m)** 2,80			(-0,00,-0,00,+1,00)	4	W2
2771	QC(kN/m)** 4,77			(-0,00,-0,00,+1,00)	25	W3
2771	QC(kN/m)** -0,80			(-0,00,-0,00,+1,00)	26	W4
2772	QC(kN/m) 0,87			(+0,00,-1,00,+0,00)	0	G
2772	QC(kN/m)** 1,62			(+1,00,+0,00,+0,00)	3	W1
2772	QC(kN/m)** 2,02			(+1,00,+0,00,+0,00)	4	W2
2772	QC(kN/m)** -0,47			(+1,00,+0,00,+0,00)	25	W3
2772	QC(kN/m)** 3,19			(+1,00,+0,00,+0,00)	26	W4
2772	QC(kN/m)** 1,76			(-0,00,-0,00,+1,00)	3	W1
2772	QC(kN/m)** 1,40			(-0,00,-0,00,+1,00)	4	W2
2772	QC(kN/m)** 2,83			(-0,00,-0,00,+1,00)	25	W3
2772	QC(kN/m)** -0,40			(-0,00,-0,00,+1,00)	26	W4
2773	QC(kN/m) 0,56			(+0,00,-1,00,+0,00)	0	G
2773	QC(kN/m)* 25,93			(+0,00,-1,00,+0,00)	0	G
2773	QC(kN/m)* 8,64			(+0,00,-1,00,+0,00)	1	Q1
2774	QC(kN/m) 0,56			(+0,00,-1,00,+0,00)	0	G
2774	QC(kN/m)* 32,63			(+0,00,-1,00,+0,00)	0	G
2774	QC(kN/m)* 10,88			(+0,00,-1,00,+0,00)	1	Q1
2775	QC(kN/m) 0,56			(+0,00,-1,00,+0,00)	0	G
2775	QC(kN/m)* 32,63			(+0,00,-1,00,+0,00)	0	G
2775	QC(kN/m)* 10,88			(+0,00,-1,00,+0,00)	1	Q1
2776	QC(kN/m) 0,56			(+0,00,-1,00,+0,00)	0	G
2776	QC(kN/m)* 32,63			(+0,00,-1,00,+0,00)	0	G
2776	QC(kN/m)* 10,88			(+0,00,-1,00,+0,00)	1	Q1
2777	QC(kN/m) 0,56			(+0,00,-1,00,+0,00)	0	G
2777	QC(kN/m)* 32,63			(+0,00,-1,00,+0,00)	0	G
2777	QC(kN/m)* 10,88			(+0,00,-1,00,+0,00)	1	Q1
2778	QC(kN/m) 0,56			(+0,00,-1,00,+0,00)	0	G
2778	QC(kN/m)* 32,63			(+0,00,-1,00,+0,00)	0	G
2778	QC(kN/m)* 10,88			(+0,00,-1,00,+0,00)	1	Q1
2779	QC(kN/m) 0,56			(+0,00,-1,00,+0,00)	0	G
2779	QC(kN/m)* 32,63			(+0,00,-1,00,+0,00)	0	G
2779	QC(kN/m)* 10,88			(+0,00,-1,00,+0,00)	1	Q1
2780	QC(kN/m) 0,56			(+0,00,-1,00,+0,00)	0	G
2780	QC(kN/m)* 32,63			(+0,00,-1,00,+0,00)	0	G
2780	QC(kN/m)* 10,88			(+0,00,-1,00,+0,00)	1	Q1
2781	QC(kN/m) 0,56			(+0,00,-1,00,+0,00)	0	G
2781	QC(kN/m)* 30,00			(+0,00,-1,00,+0,00)	0	G
2781	QC(kN/m)* 10,00			(+0,00,-1,00,+0,00)	1	Q1
2782	QC(kN/m) 0,56			(+0,00,-1,00,+0,00)	0	G
2782	QC(kN/m)* 29,30			(+0,00,-1,00,+0,00)	0	G
2782	QC(kN/m)* 9,77			(+0,00,-1,00,+0,00)	1	Q1
2783	QC(kN/m) 0,56			(+0,00,-1,00,+0,00)	0	G
2783	QC(kN/m)* 29,30			(+0,00,-1,00,+0,00)	0	G
2783	QC(kN/m)* 9,77			(+0,00,-1,00,+0,00)	1	Q1
2784	QC(kN/m) 0,56			(+0,00,-1,00,+0,00)	0	G
2784	QC(kN/m)* 29,30			(+0,00,-1,00,+0,00)	0	G
2784	QC(kN/m)* 9,77			(+0,00,-1,00,+0,00)	1	Q1
2785	QC(kN/m) 0,56			(+0,00,-1,00,+0,00)	0	G
2785	QC(kN/m)* 29,30			(+0,00,-1,00,+0,00)	0	G
2785	QC(kN/m)* 9,77			(+0,00,-1,00,+0,00)	1	Q1
2786	QC(kN/m) 0,56			(+0,00,-1,00,+0,00)	0	G
2786	QC(kN/m)* 29,30			(+0,00,-1,00,+0,00)	0	G
2786	QC(kN/m)* 9,77			(+0,00,-1,00,+0,00)	1	Q1
2787	QC(kN/m) 0,56			(+0,00,-1,00,+0,00)	0	G
2787	QC(kN/m)* 29,30			(+0,00,-1,00,+0,00)	0	G
2787	QC(kN/m)* 9,77			(+0,00,-1,00,+0,00)	1	Q1
2788	QC(kN/m) 0,56			(+0,00,-1,00,+0,00)	0	G
2788	QC(kN/m)* 29,30			(+0,00,-1,00,+0,00)	0	G
2788	QC(kN/m)* 9,77			(+0,00,-1,00,+0,00)	1	Q1
2789	QC(kN/m) 0,56			(+0,00,-1,00,+0,00)	0	G

BARRA	CARGA	A(cm)	L(cm)	Dirección	HIP	Id
2789	QC(kN/m)* 30,00			(+0,00,-1,00,+0,00)	0	G
2789	QC(kN/m)* 10,00			(+0,00,-1,00,+0,00)	1	Q1
2790	QC(kN/m) 0,56			(+0,00,-1,00,+0,00)	0	G
2790	QC(kN/m)* 30,00			(+0,00,-1,00,+0,00)	0	G
2790	QC(kN/m)* 10,00			(+0,00,-1,00,+0,00)	1	Q1
2791	QC(kN/m) 0,56			(+0,00,-1,00,+0,00)	0	G
2791	QC(kN/m)* 30,00			(+0,00,-1,00,+0,00)	0	G
2791	QC(kN/m)* 10,00			(+0,00,-1,00,+0,00)	1	Q1
2792	QC(kN/m) 0,56			(+0,00,-1,00,+0,00)	0	G
2792	QC(kN/m)* 30,00			(+0,00,-1,00,+0,00)	0	G
2792	QC(kN/m)* 10,00			(+0,00,-1,00,+0,00)	1	Q1
2793	QC(kN/m) 0,56			(+0,00,-1,00,+0,00)	0	G
2793	QC(kN/m)* 30,00			(+0,00,-1,00,+0,00)	0	G
2793	QC(kN/m)* 10,00			(+0,00,-1,00,+0,00)	1	Q1
2794	QC(kN/m) 0,56			(+0,00,-1,00,+0,00)	0	G
2794	QC(kN/m)* 30,00			(+0,00,-1,00,+0,00)	0	G
2794	QC(kN/m)* 10,00			(+0,00,-1,00,+0,00)	1	Q1
2795	QC(kN/m) 0,56			(+0,00,-1,00,+0,00)	0	G
2795	QC(kN/m)* 30,00			(+0,00,-1,00,+0,00)	0	G
2795	QC(kN/m)* 10,00			(+0,00,-1,00,+0,00)	1	Q1
2796	QC(kN/m) 0,56			(+0,00,-1,00,+0,00)	0	G
2796	QC(kN/m)* 30,00			(+0,00,-1,00,+0,00)	0	G
2796	QC(kN/m)* 10,00			(+0,00,-1,00,+0,00)	1	Q1
2797	QC(kN/m) 0,56			(+0,00,-1,00,+0,00)	0	G
2797	QC(kN/m)* 30,00			(+0,00,-1,00,+0,00)	0	G
2797	QC(kN/m)* 10,00			(+0,00,-1,00,+0,00)	1	Q1
2798	QC(kN/m) 0,56			(+0,00,-1,00,+0,00)	0	G
2798	QC(kN/m)* 30,00			(+0,00,-1,00,+0,00)	0	G
2798	QC(kN/m)* 10,00			(+0,00,-1,00,+0,00)	1	Q1
2799	QC(kN/m) 0,56			(+0,00,-1,00,+0,00)	0	G
2799	QC(kN/m)* 30,00			(+0,00,-1,00,+0,00)	0	G
2799	QC(kN/m)* 10,00			(+0,00,-1,00,+0,00)	1	Q1
2800	QC(kN/m) 0,56			(+0,00,-1,00,+0,00)	0	G
2800	QC(kN/m)* 30,00			(+0,00,-1,00,+0,00)	0	G
2800	QC(kN/m)* 10,00			(+0,00,-1,00,+0,00)	1	Q1
2801	QC(kN/m) 0,56			(+0,00,-1,00,+0,00)	0	G
2801	QC(kN/m)* 30,00			(+0,00,-1,00,+0,00)	0	G
2801	QC(kN/m)* 10,00			(+0,00,-1,00,+0,00)	1	Q1
2802	QC(kN/m) 0,56			(+0,00,-1,00,+0,00)	0	G
2802	QC(kN/m)* 30,00			(+0,00,-1,00,+0,00)	0	G
2802	QC(kN/m)* 10,00			(+0,00,-1,00,+0,00)	1	Q1
2803	QC(kN/m) 0,56			(+0,00,-1,00,+0,00)	0	G
2803	QC(kN/m)* 30,00			(+0,00,-1,00,+0,00)	0	G
2803	QC(kN/m)* 10,00			(+0,00,-1,00,+0,00)	1	Q1
2804	QC(kN/m) 0,56			(+0,00,-1,00,+0,00)	0	G
2804	QC(kN/m)* 30,00			(+0,00,-1,00,+0,00)	0	G
2804	QC(kN/m)* 10,00			(+0,00,-1,00,+0,00)	1	Q1
2805	QC(kN/m) 0,56			(+0,00,-1,00,+0,00)	0	G
2805	QC(kN/m)* 30,00			(+0,00,-1,00,+0,00)	0	G
2805	QC(kN/m)* 10,00			(+0,00,-1,00,+0,00)	1	Q1
2806	QC(kN/m) 0,56			(+0,00,-1,00,+0,00)	0	G
2806	QC(kN/m)* 30,00			(+0,00,-1,00,+0,00)	0	G
2806	QC(kN/m)* 10,00			(+0,00,-1,00,+0,00)	1	Q1
2807	QC(kN/m) 0,56			(+0,00,-1,00,+0,00)	0	G
2807	QC(kN/m)* 30,00			(+0,00,-1,00,+0,00)	0	G
2807	QC(kN/m)* 10,00			(+0,00,-1,00,+0,00)	1	Q1
2808	QC(kN/m) 0,56			(+0,00,-1,00,+0,00)	0	G
2808	QC(kN/m)* 30,00			(+0,00,-1,00,+0,00)	0	G
2808	QC(kN/m)* 10,00			(+0,00,-1,00,+0,00)	1	Q1
2809	QC(kN/m) 0,56			(+0,00,-1,00,+0,00)	0	G
2809	QC(kN/m)* 30,00			(+0,00,-1,00,+0,00)	0	G
2809	QC(kN/m)* 10,00			(+0,00,-1,00,+0,00)	1	Q1
2810	QC(kN/m) 0,56			(+0,00,-1,00,+0,00)	0	G
2810	QC(kN/m)* 30,00			(+0,00,-1,00,+0,00)	0	G

BARRA	CARGA	A(cm)	L(cm)	Dirección	HIP	Id
2810	QC(kN/m)* 10,00			(+0,00,-1,00,+0,00)	1	Q1
2811	QC(kN/m) 0,56			(+0,00,-1,00,+0,00)	0	G
2811	QC(kN/m)* 30,00			(+0,00,-1,00,+0,00)	0	G
2811	QC(kN/m)* 10,00			(+0,00,-1,00,+0,00)	1	Q1
2812	QC(kN/m) 0,56			(+0,00,-1,00,+0,00)	0	G
2812	QC(kN/m)* 30,00			(+0,00,-1,00,+0,00)	0	G
2812	QC(kN/m)* 10,00			(+0,00,-1,00,+0,00)	1	Q1
2813	QC(kN/m) 0,56			(+0,00,-1,00,+0,00)	0	G
2813	QC(kN/m)* 29,30			(+0,00,-1,00,+0,00)	0	G
2813	QC(kN/m)* 9,77			(+0,00,-1,00,+0,00)	1	Q1
2814	QC(kN/m) 0,56			(+0,00,-1,00,+0,00)	0	G
2814	QC(kN/m)* 29,30			(+0,00,-1,00,+0,00)	0	G
2814	QC(kN/m)* 9,77			(+0,00,-1,00,+0,00)	1	Q1
2815	QC(kN/m) 0,56			(+0,00,-1,00,+0,00)	0	G
2815	QC(kN/m)* 29,30			(+0,00,-1,00,+0,00)	0	G
2815	QC(kN/m)* 9,77			(+0,00,-1,00,+0,00)	1	Q1
2816	QC(kN/m) 0,56			(+0,00,-1,00,+0,00)	0	G
2816	QC(kN/m)* 29,30			(+0,00,-1,00,+0,00)	0	G
2816	QC(kN/m)* 9,77			(+0,00,-1,00,+0,00)	1	Q1
2817	QC(kN/m) 0,56			(+0,00,-1,00,+0,00)	0	G
2817	QC(kN/m)* 29,30			(+0,00,-1,00,+0,00)	0	G
2817	QC(kN/m)* 9,77			(+0,00,-1,00,+0,00)	1	Q1
2818	QC(kN/m) 0,56			(+0,00,-1,00,+0,00)	0	G
2818	QC(kN/m)* 29,30			(+0,00,-1,00,+0,00)	0	G
2818	QC(kN/m)* 9,77			(+0,00,-1,00,+0,00)	1	Q1
2819	QC(kN/m) 0,56			(+0,00,-1,00,+0,00)	0	G
2819	QC(kN/m)* 29,30			(+0,00,-1,00,+0,00)	0	G
2819	QC(kN/m)* 9,77			(+0,00,-1,00,+0,00)	1	Q1
2820	QC(kN/m) 0,56			(+0,00,-1,00,+0,00)	0	G
2820	QC(kN/m)* 29,30			(+0,00,-1,00,+0,00)	0	G
2820	QC(kN/m)* 9,77			(+0,00,-1,00,+0,00)	1	Q1
2821	QC(kN/m) 0,56			(+0,00,-1,00,+0,00)	0	G
2821	QC(kN/m)* 32,63			(+0,00,-1,00,+0,00)	0	G
2821	QC(kN/m)* 10,88			(+0,00,-1,00,+0,00)	1	Q1
2822	QC(kN/m) 0,56			(+0,00,-1,00,+0,00)	0	G
2822	QC(kN/m)* 32,63			(+0,00,-1,00,+0,00)	0	G
2822	QC(kN/m)* 10,88			(+0,00,-1,00,+0,00)	1	Q1
2823	QC(kN/m) 0,56			(+0,00,-1,00,+0,00)	0	G
2823	QC(kN/m)* 32,63			(+0,00,-1,00,+0,00)	0	G
2823	QC(kN/m)* 10,88			(+0,00,-1,00,+0,00)	1	Q1
2824	QC(kN/m) 0,56			(+0,00,-1,00,+0,00)	0	G
2824	QC(kN/m)* 32,63			(+0,00,-1,00,+0,00)	0	G
2824	QC(kN/m)* 10,88			(+0,00,-1,00,+0,00)	1	Q1
2825	QC(kN/m) 0,56			(+0,00,-1,00,+0,00)	0	G
2825	QC(kN/m)* 32,63			(+0,00,-1,00,+0,00)	0	G
2825	QC(kN/m)* 10,88			(+0,00,-1,00,+0,00)	1	Q1
2826	QC(kN/m) 0,56			(+0,00,-1,00,+0,00)	0	G
2826	QC(kN/m)* 32,63			(+0,00,-1,00,+0,00)	0	G
2826	QC(kN/m)* 10,88			(+0,00,-1,00,+0,00)	1	Q1
2827	QC(kN/m) 0,56			(+0,00,-1,00,+0,00)	0	G
2827	QC(kN/m)* 32,63			(+0,00,-1,00,+0,00)	0	G
2827	QC(kN/m)* 10,88			(+0,00,-1,00,+0,00)	1	Q1
2828	QC(kN/m) 0,56			(+0,00,-1,00,+0,00)	0	G
2828	QC(kN/m)* 32,63			(+0,00,-1,00,+0,00)	0	G
2828	QC(kN/m)* 10,88			(+0,00,-1,00,+0,00)	1	Q1
2829	QC(kN/m) 0,41			(+0,00,-1,00,+0,00)	0	G
2829	QC(kN/m)* 13,07			(+0,00,-1,00,+0,00)	0	G
2829	QC(kN/m)* 4,36			(+0,00,-1,00,+0,00)	1	Q1
2830	QC(kN/m) 0,41			(+0,00,-1,00,+0,00)	0	G
2830	QC(kN/m)* 13,07			(+0,00,-1,00,+0,00)	0	G
2830	QC(kN/m)* 4,36			(+0,00,-1,00,+0,00)	1	Q1
2831	QC(kN/m) 0,41			(+0,00,-1,00,+0,00)	0	G
2831	QC(kN/m)* 13,07			(+0,00,-1,00,+0,00)	0	G
2831	QC(kN/m)* 4,36			(+0,00,-1,00,+0,00)	1	Q1

BARRA	CARGA	A(cm)	L(cm)	Dirección	HIP	Id
2832	QC(kN/m) 0,41			(+0,00,-1,00,+0,00)	0	G
2832	QC(kN/m)* 13,07			(+0,00,-1,00,+0,00)	0	G
2832	QC(kN/m)* 4,36			(+0,00,-1,00,+0,00)	1	Q1
2833	QC(kN/m) 0,41			(+0,00,-1,00,+0,00)	0	G
2833	QC(kN/m)* 13,07			(+0,00,-1,00,+0,00)	0	G
2833	QC(kN/m)* 4,36			(+0,00,-1,00,+0,00)	1	Q1
2834	QC(kN/m) 0,41			(+0,00,-1,00,+0,00)	0	G
2834	QC(kN/m)* 13,07			(+0,00,-1,00,+0,00)	0	G
2834	QC(kN/m)* 4,36			(+0,00,-1,00,+0,00)	1	Q1
2835	QC(kN/m) 0,41			(+0,00,-1,00,+0,00)	0	G
2835	QC(kN/m)* 13,07			(+0,00,-1,00,+0,00)	0	G
2835	QC(kN/m)* 4,36			(+0,00,-1,00,+0,00)	1	Q1
2836	QC(kN/m) 0,41			(+0,00,-1,00,+0,00)	0	G
2836	QC(kN/m)* 13,07			(+0,00,-1,00,+0,00)	0	G
2836	QC(kN/m)* 4,36			(+0,00,-1,00,+0,00)	1	Q1
2837	QC(kN/m) 0,41			(+0,00,-1,00,+0,00)	0	G
2838	QC(kN/m) 0,41			(+0,00,-1,00,+0,00)	0	G
2838	QC(kN/m)* 13,07			(+0,00,-1,00,+0,00)	0	G
2838	QC(kN/m)* 4,36			(+0,00,-1,00,+0,00)	1	Q1
2839	QC(kN/m) 0,41			(+0,00,-1,00,+0,00)	0	G
2839	QC(kN/m)* 13,07			(+0,00,-1,00,+0,00)	0	G
2839	QC(kN/m)* 4,36			(+0,00,-1,00,+0,00)	1	Q1
2840	QC(kN/m) 0,41			(+0,00,-1,00,+0,00)	0	G
2840	QC(kN/m)* 13,07			(+0,00,-1,00,+0,00)	0	G
2840	QC(kN/m)* 4,36			(+0,00,-1,00,+0,00)	1	Q1
2841	QC(kN/m) 0,41			(+0,00,-1,00,+0,00)	0	G
2841	QC(kN/m)* 13,07			(+0,00,-1,00,+0,00)	0	G
2841	QC(kN/m)* 4,36			(+0,00,-1,00,+0,00)	1	Q1
2842	QC(kN/m) 0,41			(+0,00,-1,00,+0,00)	0	G
2842	QC(kN/m)* 13,07			(+0,00,-1,00,+0,00)	0	G
2842	QC(kN/m)* 4,36			(+0,00,-1,00,+0,00)	1	Q1
2843	QC(kN/m) 0,41			(+0,00,-1,00,+0,00)	0	G
2843	QC(kN/m)* 13,07			(+0,00,-1,00,+0,00)	0	G
2843	QC(kN/m)* 4,36			(+0,00,-1,00,+0,00)	1	Q1
2844	QC(kN/m) 0,41			(+0,00,-1,00,+0,00)	0	G
2844	QC(kN/m)* 13,07			(+0,00,-1,00,+0,00)	0	G
2844	QC(kN/m)* 4,36			(+0,00,-1,00,+0,00)	1	Q1
2845	QC(kN/m) 0,56			(+0,00,-1,00,+0,00)	0	G
2846	QC(kN/m) 0,22			(+0,00,-1,00,+0,00)	0	G
2847	QC(kN/m) 0,22			(+0,00,-1,00,+0,00)	0	G
2848	QC(kN/m) 0,22			(+0,00,-1,00,+0,00)	0	G
2849	QC(kN/m) 0,22			(+0,00,-1,00,+0,00)	0	G
2850	QC(kN/m) 0,22			(+0,00,-1,00,+0,00)	0	G
2851	QC(kN/m) 0,22			(+0,00,-1,00,+0,00)	0	G
2852	QC(kN/m) 0,22			(+0,00,-1,00,+0,00)	0	G
2853	QC(kN/m) 0,22			(+0,00,-1,00,+0,00)	0	G
2854	QC(kN/m) 0,22			(+0,00,-1,00,+0,00)	0	G
2855	QC(kN/m) 0,22			(+0,00,-1,00,+0,00)	0	G
2856	QC(kN/m) 0,22			(+0,00,-1,00,+0,00)	0	G
2857	QC(kN/m) 0,22			(+0,00,-1,00,+0,00)	0	G
2858	QC(kN/m) 0,22			(+0,00,-1,00,+0,00)	0	G
2859	QC(kN/m) 0,22			(+0,00,-1,00,+0,00)	0	G
2860	QC(kN/m) 0,22			(+0,00,-1,00,+0,00)	0	G
2861	QC(kN/m) 0,22			(+0,00,-1,00,+0,00)	0	G
2862	QC(kN/m) 0,22			(+0,00,-1,00,+0,00)	0	G
2863	QC(kN/m) 0,22			(+0,00,-1,00,+0,00)	0	G
2864	QC(kN/m) 0,22			(+0,00,-1,00,+0,00)	0	G
2865	QC(kN/m) 0,22			(+0,00,-1,00,+0,00)	0	G
2866	QC(kN/m) 0,22			(+0,00,-1,00,+0,00)	0	G
2867	QC(kN/m) 0,22			(+0,00,-1,00,+0,00)	0	G
2868	QC(kN/m) 0,22			(+0,00,-1,00,+0,00)	0	G
2869	QC(kN/m) 0,09			(+0,00,-1,00,+0,00)	0	G
2870	QC(kN/m) 0,09			(+0,00,-1,00,+0,00)	0	G
2871	QC(kN/m) 0,09			(+0,00,-1,00,+0,00)	0	G

BARRA	CARGA	A(cm)	L(cm)	Dirección	HIP	Id
2872	QC(kN/m) 0,09			(+0,00,-1,00,+0,00)	0	G
2873	QC(kN/m) 0,09			(+0,00,-1,00,+0,00)	0	G
2874	QC(kN/m) 0,09			(+0,00,-1,00,+0,00)	0	G
2875	QC(kN/m) 0,09			(+0,00,-1,00,+0,00)	0	G
2876	QC(kN/m) 0,09			(+0,00,-1,00,+0,00)	0	G
2877	QC(kN/m) 0,22			(+0,00,-1,00,+0,00)	0	G
2878	QC(kN/m) 0,22			(+0,00,-1,00,+0,00)	0	G
2879	QC(kN/m) 0,22			(+0,00,-1,00,+0,00)	0	G
2880	QC(kN/m) 0,22			(+0,00,-1,00,+0,00)	0	G
2881	QC(kN/m) 0,22			(+0,00,-1,00,+0,00)	0	G
2882	QC(kN/m) 0,22			(+0,00,-1,00,+0,00)	0	G
2883	QC(kN/m) 0,22			(+0,00,-1,00,+0,00)	0	G
2884	QC(kN/m) 0,22			(+0,00,-1,00,+0,00)	0	G
2885	QC(kN/m) 0,22			(+0,00,-1,00,+0,00)	0	G
2886	QC(kN/m) 0,22			(+0,00,-1,00,+0,00)	0	G
2887	QC(kN/m) 0,22			(+0,00,-1,00,+0,00)	0	G
2888	QC(kN/m) 0,22			(+0,00,-1,00,+0,00)	0	G
2889	QC(kN/m) 0,22			(+0,00,-1,00,+0,00)	0	G
2890	QC(kN/m) 0,22			(+0,00,-1,00,+0,00)	0	G
2891	QC(kN/m) 0,22			(+0,00,-1,00,+0,00)	0	G
2892	QC(kN/m) 0,22			(+0,00,-1,00,+0,00)	0	G
2893	QC(kN/m) 0,56			(+0,00,-1,00,+0,00)	0	G
2894	QC(kN/m) 0,56			(+0,00,-1,00,+0,00)	0	G
2895	QC(kN/m) 0,56			(+0,00,-1,00,+0,00)	0	G
2896	QC(kN/m) 0,56			(+0,00,-1,00,+0,00)	0	G
2896	QC(kN/m)* 4,07			(+0,00,-1,00,+0,00)	0	G
2896	QC(kN/m)* 1,36			(+0,00,-1,00,+0,00)	1	Q1

2. CARGAS EN NUDOS

NUDO	CARGA	Dirección	HIP	Id	Modo
65	$P(kN)^{***}$	0,37 (+1,00,-0,00,+0,00)	5	Ex	
65	$P(kN)^{***}$	0,13 (+0,00,-0,00,+1,00)	6	Ez	
65	$P(kN)^{***}$	0,36 (+1,00,-0,00,+0,00)	5	Ex	(23)
65	$P(kN)^{***}$	0,11 (+0,00,-0,00,+1,00)	6	Ez	(1)
65	$P(kN)^{***}$	0,03 (+0,00,-0,00,+1,00)	6	Ez	(32)
65	$P(kN)^{***}$	0,03 (+0,00,-0,00,+1,00)	6	Ez	(34)
66	$P(kN)^{***}$	0,10 (+1,00,-0,00,+0,00)	5	Ex	
66	$P(kN)^{***}$	0,05 (+0,00,-0,00,+1,00)	6	Ez	
66	$P(kN)^{***}$	0,10 (+1,00,-0,00,+0,00)	5	Ex	(23)
66	$P(kN)^{***}$	0,04 (+0,00,-0,00,+1,00)	6	Ez	(1)
66	$P(kN)^{***}$	0,01 (+0,00,-0,00,+1,00)	6	Ez	(32)
66	$P(kN)^{***}$	0,01 (+0,00,-0,00,+1,00)	6	Ez	(34)
67	$P(kN)^{***}$	0,10 (+1,00,-0,00,+0,00)	5	Ex	
67	$P(kN)^{***}$	0,06 (+0,00,-0,00,+1,00)	6	Ez	
67	$P(kN)^{***}$	0,10 (+1,00,-0,00,+0,00)	5	Ex	(23)
67	$P(kN)^{***}$	0,06 (+0,00,-0,00,+1,00)	6	Ez	(1)
67	$P(kN)^{***}$	0,01 (+0,00,-0,00,+1,00)	6	Ez	(32)
67	$P(kN)^{***}$	0,02 (+0,00,-0,00,+1,00)	6	Ez	(34)
68	$P(kN)^{***}$	0,11 (+1,00,-0,00,+0,00)	5	Ex	
68	$P(kN)^{***}$	0,07 (+0,00,-0,00,+1,00)	6	Ez	
68	$P(kN)^{***}$	0,11 (+1,00,-0,00,+0,00)	5	Ex	(23)
68	$P(kN)^{***}$	0,07 (+0,00,-0,00,+1,00)	6	Ez	(1)
68	$P(kN)^{***}$	0,01 (+0,00,-0,00,+1,00)	6	Ez	(32)
68	$P(kN)^{***}$	0,02 (+0,00,-0,00,+1,00)	6	Ez	(34)
69	$P(kN)^{***}$	0,11 (+1,00,-0,00,+0,00)	5	Ex	
69	$P(kN)^{***}$	0,09 (+0,00,-0,00,+1,00)	6	Ez	
69	$P(kN)^{***}$	0,11 (+1,00,-0,00,+0,00)	5	Ex	(23)
69	$P(kN)^{***}$	0,08 (+0,00,-0,00,+1,00)	6	Ez	(1)
69	$P(kN)^{***}$	0,01 (+0,00,-0,00,+1,00)	6	Ez	(34)
70	$P(kN)^{***}$	0,11 (+1,00,-0,00,+0,00)	5	Ex	
70	$P(kN)^{***}$	0,12 (+0,00,-0,00,+1,00)	6	Ez	
70	$P(kN)^{***}$	0,11 (+1,00,-0,00,+0,00)	5	Ex	(23)
70	$P(kN)^{***}$	0,10 (+0,00,-0,00,+1,00)	6	Ez	(1)
70	$P(kN)^{***}$	0,01 (+0,00,-0,00,+1,00)	6	Ez	(30)
70	$P(kN)^{***}$	0,02 (+0,00,-0,00,-1,00)	6	Ez	(32)
70	$P(kN)^{***}$	0,01 (+0,00,-0,00,+1,00)	6	Ez	(34)
70	$P(kN)^{***}$	0,01 (+0,00,-0,00,-1,00)	6	Ez	(37)
70	$P(kN)^{***}$	0,01 (+0,00,-0,00,+1,00)	6	Ez	(39)
70	$P(kN)^{***}$	0,01 (+0,00,-0,00,-1,00)	6	Ez	(42)
71	$P(kN)^{***}$	0,12 (+1,00,-0,00,+0,00)	5	Ex	
71	$P(kN)^{***}$	0,17 (+0,00,-0,00,+1,00)	6	Ez	
71	$P(kN)^{***}$	0,12 (+1,00,-0,00,+0,00)	5	Ex	(23)
71	$P(kN)^{***}$	0,11 (+0,00,-0,00,+1,00)	6	Ez	(1)
71	$P(kN)^{***}$	0,01 (+0,00,-0,00,+1,00)	6	Ez	(30)
71	$P(kN)^{***}$	0,06 (+0,00,-0,00,-1,00)	6	Ez	(32)
71	$P(kN)^{***}$	0,02 (+0,00,-0,00,+1,00)	6	Ez	(34)
71	$P(kN)^{***}$	0,02 (+0,00,-0,00,-1,00)	6	Ez	(37)
71	$P(kN)^{***}$	0,02 (+0,00,-0,00,+1,00)	6	Ez	(39)
71	$P(kN)^{***}$	0,01 (+0,00,-0,00,+1,00)	6	Ez	(41)
71	$P(kN)^{***}$	0,01 (+0,00,-0,00,-1,00)	6	Ez	(42)
72	$P(kN)^{***}$	0,12 (+1,00,-0,00,+0,00)	5	Ex	
72	$P(kN)^{***}$	0,25 (+0,00,-0,00,+1,00)	6	Ez	
72	$P(kN)^{***}$	0,12 (+1,00,-0,00,+0,00)	5	Ex	(23)
72	$P(kN)^{***}$	0,12 (+0,00,-0,00,+1,00)	6	Ez	(1)
72	$P(kN)^{***}$	0,02 (+0,00,-0,00,+1,00)	6	Ez	(30)
72	$P(kN)^{***}$	0,10 (+0,00,-0,00,-1,00)	6	Ez	(32)
72	$P(kN)^{***}$	0,03 (+0,00,-0,00,+1,00)	6	Ez	(34)
72	$P(kN)^{***}$	0,03 (+0,00,-0,00,-1,00)	6	Ez	(37)
72	$P(kN)^{***}$	0,03 (+0,00,-0,00,+1,00)	6	Ez	(39)
72	$P(kN)^{***}$	0,01 (+0,00,-0,00,+1,00)	6	Ez	(41)
72	$P(kN)^{***}$	0,01 (+0,00,-0,00,-1,00)	6	Ez	(42)
73	$P(kN)^{***}$	0,13 (+1,00,-0,00,+0,00)	5	Ex	

NUDO	CARGA	Dirección	HIP	Id	Modo	
73	P(kN)***	0,33	(+0,00,-0,00,+1,00)	6	Ez	
73	P(kN)***	0,13	(+1,00,-0,00,+0,00)	5	Ex	(23)
73	P(kN)***	0,13	(+0,00,-0,00,+1,00)	6	Ez	(1)
73	P(kN)***	0,03	(+0,00,-0,00,+1,00)	6	Ez	(30)
73	P(kN)***	0,15	(+0,00,-0,00,-1,00)	6	Ez	(32)
73	P(kN)***	0,03	(+0,00,-0,00,+1,00)	6	Ez	(34)
73	P(kN)***	0,04	(+0,00,-0,00,-1,00)	6	Ez	(37)
73	P(kN)***	0,04	(+0,00,-0,00,+1,00)	6	Ez	(39)
73	P(kN)***	0,02	(+0,00,-0,00,+1,00)	6	Ez	(41)
74	P(kN)***	0,16	(+1,00,-0,00,+0,00)	5	Ex	
74	P(kN)***	0,46	(+0,00,-0,00,+1,00)	6	Ez	
74	P(kN)***	0,16	(+1,00,-0,00,+0,00)	5	Ex	(23)
74	P(kN)***	0,16	(+0,00,-0,00,+1,00)	6	Ez	(1)
74	P(kN)***	0,01	(+0,00,-0,00,+1,00)	6	Ez	(26)
74	P(kN)***	0,01	(+0,00,-0,00,-1,00)	6	Ez	(28)
74	P(kN)***	0,04	(+0,00,-0,00,+1,00)	6	Ez	(30)
74	P(kN)***	0,21	(+0,00,-0,00,-1,00)	6	Ez	(32)
74	P(kN)***	0,04	(+0,00,-0,00,+1,00)	6	Ez	(34)
74	P(kN)***	0,06	(+0,00,-0,00,-1,00)	6	Ez	(37)
74	P(kN)***	0,06	(+0,00,-0,00,+1,00)	6	Ez	(39)
74	P(kN)***	0,03	(+0,00,-0,00,+1,00)	6	Ez	(41)
75	P(kN)***	0,13	(+1,00,-0,00,+0,00)	5	Ex	
75	P(kN)***	0,33	(+0,00,-0,00,+1,00)	6	Ez	
75	P(kN)***	0,13	(+1,00,-0,00,+0,00)	5	Ex	(23)
75	P(kN)***	0,13	(+0,00,-0,00,+1,00)	6	Ez	(1)
75	P(kN)***	0,03	(+0,00,-0,00,+1,00)	6	Ez	(30)
75	P(kN)***	0,15	(+0,00,-0,00,-1,00)	6	Ez	(32)
75	P(kN)***	0,03	(+0,00,-0,00,+1,00)	6	Ez	(34)
75	P(kN)***	0,04	(+0,00,-0,00,-1,00)	6	Ez	(37)
75	P(kN)***	0,04	(+0,00,-0,00,+1,00)	6	Ez	(39)
75	P(kN)***	0,02	(+0,00,-0,00,+1,00)	6	Ez	(41)
76	P(kN)***	0,12	(+1,00,-0,00,+0,00)	5	Ex	
76	P(kN)***	0,25	(+0,00,-0,00,+1,00)	6	Ez	
76	P(kN)***	0,12	(+1,00,-0,00,+0,00)	5	Ex	(23)
76	P(kN)***	0,12	(+0,00,-0,00,+1,00)	6	Ez	(1)
76	P(kN)***	0,02	(+0,00,-0,00,+1,00)	6	Ez	(30)
76	P(kN)***	0,10	(+0,00,-0,00,-1,00)	6	Ez	(32)
76	P(kN)***	0,03	(+0,00,-0,00,+1,00)	6	Ez	(34)
76	P(kN)***	0,03	(+0,00,-0,00,-1,00)	6	Ez	(37)
76	P(kN)***	0,03	(+0,00,-0,00,+1,00)	6	Ez	(39)
76	P(kN)***	0,01	(+0,00,-0,00,+1,00)	6	Ez	(41)
76	P(kN)***	0,01	(+0,00,-0,00,-1,00)	6	Ez	(42)
77	P(kN)***	0,12	(+1,00,-0,00,+0,00)	5	Ex	
77	P(kN)***	0,17	(+0,00,-0,00,+1,00)	6	Ez	
77	P(kN)***	0,12	(+1,00,-0,00,+0,00)	5	Ex	(23)
77	P(kN)***	0,11	(+0,00,-0,00,+1,00)	6	Ez	(1)
77	P(kN)***	0,01	(+0,00,-0,00,+1,00)	6	Ez	(30)
77	P(kN)***	0,06	(+0,00,-0,00,-1,00)	6	Ez	(32)
77	P(kN)***	0,02	(+0,00,-0,00,+1,00)	6	Ez	(34)
77	P(kN)***	0,02	(+0,00,-0,00,-1,00)	6	Ez	(37)
77	P(kN)***	0,02	(+0,00,-0,00,+1,00)	6	Ez	(39)
77	P(kN)***	0,01	(+0,00,-0,00,+1,00)	6	Ez	(41)
77	P(kN)***	0,01	(+0,00,-0,00,-1,00)	6	Ez	(42)
78	P(kN)***	0,11	(+1,00,-0,00,+0,00)	5	Ex	
78	P(kN)***	0,12	(+0,00,-0,00,+1,00)	6	Ez	
78	P(kN)***	0,11	(+1,00,-0,00,+0,00)	5	Ex	(23)
78	P(kN)***	0,10	(+0,00,-0,00,+1,00)	6	Ez	(1)
78	P(kN)***	0,01	(+0,00,-0,00,+1,00)	6	Ez	(30)
78	P(kN)***	0,02	(+0,00,-0,00,-1,00)	6	Ez	(32)
78	P(kN)***	0,01	(+0,00,-0,00,+1,00)	6	Ez	(34)
78	P(kN)***	0,01	(+0,00,-0,00,-1,00)	6	Ez	(37)
78	P(kN)***	0,01	(+0,00,-0,00,+1,00)	6	Ez	(39)
78	P(kN)***	0,01	(+0,00,-0,00,-1,00)	6	Ez	(42)
79	P(kN)***	0,11	(+1,00,-0,00,+0,00)	5	Ex	

NUDO	CARGA	Dirección	HIP	Id	Modo
79	P(kN)***	0,09 (+0,00,-0,00,+1,00)	6	Ez	
79	P(kN)***	0,11 (+1,00,-0,00,+0,00)	5	Ex	(23)
79	P(kN)***	0,08 (+0,00,-0,00,+1,00)	6	Ez	(1)
79	P(kN)***	0,01 (+0,00,-0,00,+1,00)	6	Ez	(34)
80	P(kN)***	0,11 (+1,00,-0,00,+0,00)	5	Ex	
80	P(kN)***	0,07 (+0,00,-0,00,+1,00)	6	Ez	
80	P(kN)***	0,11 (+1,00,-0,00,+0,00)	5	Ex	(23)
80	P(kN)***	0,07 (+0,00,-0,00,+1,00)	6	Ez	(1)
80	P(kN)***	0,01 (+0,00,-0,00,+1,00)	6	Ez	(32)
80	P(kN)***	0,02 (+0,00,-0,00,+1,00)	6	Ez	(34)
81	P(kN)***	0,10 (+1,00,-0,00,+0,00)	5	Ex	
81	P(kN)***	0,06 (+0,00,-0,00,+1,00)	6	Ez	
81	P(kN)***	0,10 (+1,00,-0,00,+0,00)	5	Ex	(23)
81	P(kN)***	0,06 (+0,00,-0,00,+1,00)	6	Ez	(1)
81	P(kN)***	0,01 (+0,00,-0,00,+1,00)	6	Ez	(32)
81	P(kN)***	0,02 (+0,00,-0,00,+1,00)	6	Ez	(34)
82	P(kN)***	0,10 (+1,00,-0,00,+0,00)	5	Ex	
82	P(kN)***	0,05 (+0,00,-0,00,+1,00)	6	Ez	
82	P(kN)***	0,10 (+1,00,-0,00,+0,00)	5	Ex	(23)
82	P(kN)***	0,04 (+0,00,-0,00,+1,00)	6	Ez	(1)
82	P(kN)***	0,01 (+0,00,-0,00,+1,00)	6	Ez	(32)
82	P(kN)***	0,01 (+0,00,-0,00,+1,00)	6	Ez	(34)
83	P(kN)***	0,37 (+1,00,-0,00,+0,00)	5	Ex	
83	P(kN)***	0,13 (+0,00,-0,00,+1,00)	6	Ez	
83	P(kN)***	0,36 (+1,00,-0,00,+0,00)	5	Ex	(23)
83	P(kN)***	0,11 (+0,00,-0,00,+1,00)	6	Ez	(1)
83	P(kN)***	0,03 (+0,00,-0,00,+1,00)	6	Ez	(32)
83	P(kN)***	0,03 (+0,00,-0,00,+1,00)	6	Ez	(34)
84	P(kN)***	0,27 (+1,00,-0,00,+0,00)	5	Ex	
84	P(kN)***	0,13 (+0,00,-0,00,+1,00)	6	Ez	
84	P(kN)***	0,01 (+1,00,-0,00,+0,00)	5	Ex	(2)
84	P(kN)***	0,10 (+1,00,-0,00,+0,00)	5	Ex	(4)
84	P(kN)***	0,03 (+1,00,-0,00,+0,00)	5	Ex	(6)
84	P(kN)***	0,06 (+1,00,-0,00,+0,00)	5	Ex	(8)
84	P(kN)***	0,03 (+1,00,-0,00,+0,00)	5	Ex	(10)
84	P(kN)***	0,04 (+1,00,-0,00,+0,00)	5	Ex	(12)
84	P(kN)***	0,02 (+1,00,-0,00,+0,00)	5	Ex	(14)
84	P(kN)***	0,02 (+1,00,-0,00,+0,00)	5	Ex	(16)
84	P(kN)***	0,01 (+1,00,-0,00,+0,00)	5	Ex	(18)
84	P(kN)***	0,01 (-1,00,-0,00,+0,00)	5	Ex	(23)
84	P(kN)***	0,11 (+0,00,-0,00,+1,00)	6	Ez	(1)
84	P(kN)***	0,03 (+0,00,-0,00,+1,00)	6	Ez	(32)
84	P(kN)***	0,03 (+0,00,-0,00,+1,00)	6	Ez	(34)
85	P(kN)***	0,07 (+1,00,-0,00,+0,00)	5	Ex	
85	P(kN)***	0,05 (+0,00,-0,00,+1,00)	6	Ez	
85	P(kN)***	0,03 (+1,00,-0,00,+0,00)	5	Ex	(4)
85	P(kN)***	0,01 (+1,00,-0,00,+0,00)	5	Ex	(6)
85	P(kN)***	0,02 (+1,00,-0,00,+0,00)	5	Ex	(8)
85	P(kN)***	0,01 (+1,00,-0,00,+0,00)	5	Ex	(10)
85	P(kN)***	0,01 (+1,00,-0,00,+0,00)	5	Ex	(12)
85	P(kN)***	0,01 (+1,00,-0,00,+0,00)	5	Ex	(14)
85	P(kN)***	0,04 (+0,00,-0,00,+1,00)	6	Ez	(1)
85	P(kN)***	0,01 (+0,00,-0,00,+1,00)	6	Ez	(32)
85	P(kN)***	0,01 (+0,00,-0,00,+1,00)	6	Ez	(34)
86	P(kN)***	0,07 (+1,00,-0,00,+0,00)	5	Ex	
86	P(kN)***	0,06 (+0,00,-0,00,+1,00)	6	Ez	
86	P(kN)***	0,03 (+1,00,-0,00,+0,00)	5	Ex	(4)
86	P(kN)***	0,01 (+1,00,-0,00,+0,00)	5	Ex	(6)
86	P(kN)***	0,02 (+1,00,-0,00,+0,00)	5	Ex	(8)
86	P(kN)***	0,01 (+1,00,-0,00,+0,00)	5	Ex	(10)
86	P(kN)***	0,01 (+1,00,-0,00,+0,00)	5	Ex	(12)
86	P(kN)***	0,01 (+1,00,-0,00,+0,00)	5	Ex	(14)
86	P(kN)***	0,01 (+1,00,-0,00,+0,00)	5	Ex	(16)
86	P(kN)***	0,06 (+0,00,-0,00,+1,00)	6	Ez	(1)

NUDO	CARGA	Dirección	HIP	Id	Modo
86	P(kN)***	0,01	(+0,00,-0,00,+1,00)	6	Ez (32)
86	P(kN)***	0,01	(+0,00,-0,00,+1,00)	6	Ez (34)
87	P(kN)***	0,08	(+1,00,-0,00,+0,00)	5	Ex
87	P(kN)***	0,08	(+0,00,-0,00,+1,00)	6	Ez
87	P(kN)***	0,03	(+1,00,-0,00,+0,00)	5	Ex (4)
87	P(kN)***	0,01	(+1,00,-0,00,+0,00)	5	Ex (6)
87	P(kN)***	0,02	(+1,00,-0,00,+0,00)	5	Ex (8)
87	P(kN)***	0,01	(+1,00,-0,00,+0,00)	5	Ex (10)
87	P(kN)***	0,01	(+1,00,-0,00,+0,00)	5	Ex (12)
87	P(kN)***	0,01	(+1,00,-0,00,+0,00)	5	Ex (14)
87	P(kN)***	0,01	(+1,00,-0,00,+0,00)	5	Ex (16)
87	P(kN)***	0,07	(+0,00,-0,00,+1,00)	6	Ez (1)
87	P(kN)***	0,01	(+0,00,-0,00,+1,00)	6	Ez (32)
87	P(kN)***	0,01	(+0,00,-0,00,+1,00)	6	Ez (34)
88	P(kN)***	0,08	(+1,00,-0,00,+0,00)	5	Ex
88	P(kN)***	0,09	(+0,00,-0,00,+1,00)	6	Ez
88	P(kN)***	0,03	(+1,00,-0,00,+0,00)	5	Ex (4)
88	P(kN)***	0,01	(+1,00,-0,00,+0,00)	5	Ex (6)
88	P(kN)***	0,02	(+1,00,-0,00,+0,00)	5	Ex (8)
88	P(kN)***	0,01	(+1,00,-0,00,+0,00)	5	Ex (10)
88	P(kN)***	0,01	(+1,00,-0,00,+0,00)	5	Ex (12)
88	P(kN)***	0,01	(+1,00,-0,00,+0,00)	5	Ex (14)
88	P(kN)***	0,01	(+1,00,-0,00,+0,00)	5	Ex (16)
88	P(kN)***	0,08	(+0,00,-0,00,+1,00)	6	Ez (1)
88	P(kN)***	0,01	(+0,00,-0,00,+1,00)	6	Ez (32)
89	P(kN)***	0,08	(+1,00,-0,00,+0,00)	5	Ex
89	P(kN)***	0,12	(+0,00,-0,00,+1,00)	6	Ez
89	P(kN)***	0,03	(+1,00,-0,00,+0,00)	5	Ex (4)
89	P(kN)***	0,01	(+1,00,-0,00,+0,00)	5	Ex (6)
89	P(kN)***	0,02	(+1,00,-0,00,+0,00)	5	Ex (8)
89	P(kN)***	0,01	(+1,00,-0,00,+0,00)	5	Ex (10)
89	P(kN)***	0,01	(+1,00,-0,00,+0,00)	5	Ex (12)
89	P(kN)***	0,01	(+1,00,-0,00,+0,00)	5	Ex (14)
89	P(kN)***	0,01	(+1,00,-0,00,+0,00)	5	Ex (16)
89	P(kN)***	0,10	(+0,00,-0,00,+1,00)	6	Ez (1)
89	P(kN)***	0,01	(+0,00,-0,00,-1,00)	6	Ez (30)
89	P(kN)***	0,02	(+0,00,-0,00,+1,00)	6	Ez (32)
89	P(kN)***	0,02	(+0,00,-0,00,-1,00)	6	Ez (34)
90	P(kN)***	0,09	(+1,00,-0,00,+0,00)	5	Ex
90	P(kN)***	0,16	(+0,00,-0,00,+1,00)	6	Ez
90	P(kN)***	0,03	(+1,00,-0,00,+0,00)	5	Ex (4)
90	P(kN)***	0,01	(+1,00,-0,00,+0,00)	5	Ex (6)
90	P(kN)***	0,02	(+1,00,-0,00,+0,00)	5	Ex (8)
90	P(kN)***	0,01	(+1,00,-0,00,+0,00)	5	Ex (10)
90	P(kN)***	0,01	(+1,00,-0,00,+0,00)	5	Ex (12)
90	P(kN)***	0,01	(+1,00,-0,00,+0,00)	5	Ex (14)
90	P(kN)***	0,01	(+1,00,-0,00,+0,00)	5	Ex (16)
90	P(kN)***	0,11	(+0,00,-0,00,+1,00)	6	Ez (1)
90	P(kN)***	0,02	(+0,00,-0,00,-1,00)	6	Ez (30)
90	P(kN)***	0,03	(+0,00,-0,00,+1,00)	6	Ez (32)
90	P(kN)***	0,05	(+0,00,-0,00,-1,00)	6	Ez (34)
90	P(kN)***	0,01	(+0,00,-0,00,+1,00)	6	Ez (41)
91	P(kN)***	0,09	(+1,00,-0,00,+0,00)	5	Ex
91	P(kN)***	0,23	(+0,00,-0,00,+1,00)	6	Ez
91	P(kN)***	0,03	(+1,00,-0,00,+0,00)	5	Ex (4)
91	P(kN)***	0,01	(+1,00,-0,00,+0,00)	5	Ex (6)
91	P(kN)***	0,02	(+1,00,-0,00,+0,00)	5	Ex (8)
91	P(kN)***	0,01	(+1,00,-0,00,+0,00)	5	Ex (10)
91	P(kN)***	0,01	(+1,00,-0,00,+0,00)	5	Ex (12)
91	P(kN)***	0,01	(+1,00,-0,00,+0,00)	5	Ex (14)
91	P(kN)***	0,01	(+1,00,-0,00,+0,00)	5	Ex (16)
91	P(kN)***	0,13	(+0,00,-0,00,+1,00)	6	Ez (1)
91	P(kN)***	0,01	(+0,00,-0,00,-1,00)	6	Ez (26)
91	P(kN)***	0,01	(+0,00,-0,00,+1,00)	6	Ez (28)

NUDO	CARGA	Dirección	HIP	Id	Modo
91	P(kN)***	0,04 (+0,00,-0,00,-1,00)	6	Ez	(30)
91	P(kN)***	0,04 (+0,00,-0,00,+1,00)	6	Ez	(32)
91	P(kN)***	0,09 (+0,00,-0,00,-1,00)	6	Ez	(34)
91	P(kN)***	0,00 (+0,00,-0,00,+1,00)	6	Ez	(37)
91	P(kN)***	0,01 (+0,00,-0,00,+1,00)	6	Ez	(41)
92	P(kN)***	0,09 (+1,00,-0,00,+0,00)	5	Ex	
92	P(kN)***	0,31 (+0,00,-0,00,+1,00)	6	Ez	
92	P(kN)***	0,04 (+1,00,-0,00,+0,00)	5	Ex	(4)
92	P(kN)***	0,01 (+1,00,-0,00,+0,00)	5	Ex	(6)
92	P(kN)***	0,02 (+1,00,-0,00,+0,00)	5	Ex	(8)
92	P(kN)***	0,01 (+1,00,-0,00,+0,00)	5	Ex	(10)
92	P(kN)***	0,01 (+1,00,-0,00,+0,00)	5	Ex	(12)
92	P(kN)***	0,01 (+1,00,-0,00,+0,00)	5	Ex	(14)
92	P(kN)***	0,01 (+1,00,-0,00,+0,00)	5	Ex	(16)
92	P(kN)***	0,13 (+0,00,-0,00,+1,00)	6	Ez	(1)
92	P(kN)***	0,01 (+0,00,-0,00,-1,00)	6	Ez	(26)
92	P(kN)***	0,01 (+0,00,-0,00,+1,00)	6	Ez	(28)
92	P(kN)***	0,06 (+0,00,-0,00,-1,00)	6	Ez	(30)
92	P(kN)***	0,06 (+0,00,-0,00,+1,00)	6	Ez	(32)
92	P(kN)***	0,12 (+0,00,-0,00,-1,00)	6	Ez	(34)
92	P(kN)***	0,01 (+0,00,-0,00,+1,00)	6	Ez	(37)
92	P(kN)***	0,01 (+0,00,-0,00,+1,00)	6	Ez	(39)
92	P(kN)***	0,02 (+0,00,-0,00,+1,00)	6	Ez	(41)
92	P(kN)***	0,01 (+0,00,-0,00,+1,00)	6	Ez	(42)
93	P(kN)***	0,11 (+1,00,-0,00,+0,00)	5	Ex	
93	P(kN)***	0,42 (+0,00,-0,00,+1,00)	6	Ez	
93	P(kN)***	0,04 (+1,00,-0,00,+0,00)	5	Ex	(4)
93	P(kN)***	0,01 (+1,00,-0,00,+0,00)	5	Ex	(6)
93	P(kN)***	0,03 (+1,00,-0,00,+0,00)	5	Ex	(8)
93	P(kN)***	0,01 (+1,00,-0,00,+0,00)	5	Ex	(10)
93	P(kN)***	0,02 (+1,00,-0,00,+0,00)	5	Ex	(12)
93	P(kN)***	0,01 (+1,00,-0,00,+0,00)	5	Ex	(14)
93	P(kN)***	0,01 (+1,00,-0,00,+0,00)	5	Ex	(16)
93	P(kN)***	0,01 (-1,00,-0,00,+0,00)	5	Ex	(23)
93	P(kN)***	0,17 (+0,00,-0,00,+1,00)	6	Ez	(1)
93	P(kN)***	0,01 (+0,00,-0,00,-1,00)	6	Ez	(26)
93	P(kN)***	0,01 (+0,00,-0,00,+1,00)	6	Ez	(28)
93	P(kN)***	0,08 (+0,00,-0,00,-1,00)	6	Ez	(30)
93	P(kN)***	0,08 (+0,00,-0,00,+1,00)	6	Ez	(32)
93	P(kN)***	0,17 (+0,00,-0,00,-1,00)	6	Ez	(34)
93	P(kN)***	0,01 (+0,00,-0,00,+1,00)	6	Ez	(37)
93	P(kN)***	0,01 (+0,00,-0,00,+1,00)	6	Ez	(39)
93	P(kN)***	0,03 (+0,00,-0,00,+1,00)	6	Ez	(41)
93	P(kN)***	0,02 (+0,00,-0,00,+1,00)	6	Ez	(42)
94	P(kN)***	0,09 (+1,00,-0,00,+0,00)	5	Ex	
94	P(kN)***	0,31 (+0,00,-0,00,+1,00)	6	Ez	
94	P(kN)***	0,04 (+1,00,-0,00,+0,00)	5	Ex	(4)
94	P(kN)***	0,01 (+1,00,-0,00,+0,00)	5	Ex	(6)
94	P(kN)***	0,02 (+1,00,-0,00,+0,00)	5	Ex	(8)
94	P(kN)***	0,01 (+1,00,-0,00,+0,00)	5	Ex	(10)
94	P(kN)***	0,01 (+1,00,-0,00,+0,00)	5	Ex	(12)
94	P(kN)***	0,01 (+1,00,-0,00,+0,00)	5	Ex	(14)
94	P(kN)***	0,01 (+1,00,-0,00,+0,00)	5	Ex	(16)
94	P(kN)***	0,13 (+0,00,-0,00,+1,00)	6	Ez	(1)
94	P(kN)***	0,01 (+0,00,-0,00,-1,00)	6	Ez	(26)
94	P(kN)***	0,01 (+0,00,-0,00,+1,00)	6	Ez	(28)
94	P(kN)***	0,06 (+0,00,-0,00,-1,00)	6	Ez	(30)
94	P(kN)***	0,06 (+0,00,-0,00,+1,00)	6	Ez	(32)
94	P(kN)***	0,12 (+0,00,-0,00,-1,00)	6	Ez	(34)
94	P(kN)***	0,01 (+0,00,-0,00,+1,00)	6	Ez	(37)
94	P(kN)***	0,01 (+0,00,-0,00,+1,00)	6	Ez	(39)
94	P(kN)***	0,02 (+0,00,-0,00,+1,00)	6	Ez	(41)
94	P(kN)***	0,01 (+0,00,-0,00,+1,00)	6	Ez	(42)
95	P(kN)***	0,09 (+1,00,-0,00,+0,00)	5	Ex	

NUDO	CARGA	Dirección	HIP	Id	Modo
95	P(kN)***	0,23 (+0,00,-0,00,+1,00)	6	Ez	
95	P(kN)***	0,03 (+1,00,-0,00,+0,00)	5	Ex	(4)
95	P(kN)***	0,01 (+1,00,-0,00,+0,00)	5	Ex	(6)
95	P(kN)***	0,02 (+1,00,-0,00,+0,00)	5	Ex	(8)
95	P(kN)***	0,01 (+1,00,-0,00,+0,00)	5	Ex	(10)
95	P(kN)***	0,01 (+1,00,-0,00,+0,00)	5	Ex	(12)
95	P(kN)***	0,01 (+1,00,-0,00,+0,00)	5	Ex	(14)
95	P(kN)***	0,01 (+1,00,-0,00,+0,00)	5	Ex	(16)
95	P(kN)***	0,13 (+0,00,-0,00,+1,00)	6	Ez	(1)
95	P(kN)***	0,01 (+0,00,-0,00,-1,00)	6	Ez	(26)
95	P(kN)***	0,01 (+0,00,-0,00,+1,00)	6	Ez	(28)
95	P(kN)***	0,04 (+0,00,-0,00,-1,00)	6	Ez	(30)
95	P(kN)***	0,04 (+0,00,-0,00,+1,00)	6	Ez	(32)
95	P(kN)***	0,09 (+0,00,-0,00,-1,00)	6	Ez	(34)
95	P(kN)***	0,00 (+0,00,-0,00,+1,00)	6	Ez	(37)
95	P(kN)***	0,01 (+0,00,-0,00,+1,00)	6	Ez	(41)
96	P(kN)***	0,09 (+1,00,-0,00,+0,00)	5	Ex	
96	P(kN)***	0,16 (+0,00,-0,00,+1,00)	6	Ez	
96	P(kN)***	0,03 (+1,00,-0,00,+0,00)	5	Ex	(4)
96	P(kN)***	0,01 (+1,00,-0,00,+0,00)	5	Ex	(6)
96	P(kN)***	0,02 (+1,00,-0,00,+0,00)	5	Ex	(8)
96	P(kN)***	0,01 (+1,00,-0,00,+0,00)	5	Ex	(10)
96	P(kN)***	0,01 (+1,00,-0,00,+0,00)	5	Ex	(12)
96	P(kN)***	0,01 (+1,00,-0,00,+0,00)	5	Ex	(14)
96	P(kN)***	0,01 (+1,00,-0,00,+0,00)	5	Ex	(16)
96	P(kN)***	0,11 (+0,00,-0,00,+1,00)	6	Ez	(1)
96	P(kN)***	0,02 (+0,00,-0,00,-1,00)	6	Ez	(30)
96	P(kN)***	0,03 (+0,00,-0,00,+1,00)	6	Ez	(32)
96	P(kN)***	0,05 (+0,00,-0,00,-1,00)	6	Ez	(34)
96	P(kN)***	0,01 (+0,00,-0,00,+1,00)	6	Ez	(41)
97	P(kN)***	0,08 (+1,00,-0,00,+0,00)	5	Ex	
97	P(kN)***	0,12 (+0,00,-0,00,+1,00)	6	Ez	
97	P(kN)***	0,03 (+1,00,-0,00,+0,00)	5	Ex	(4)
97	P(kN)***	0,01 (+1,00,-0,00,+0,00)	5	Ex	(6)
97	P(kN)***	0,02 (+1,00,-0,00,+0,00)	5	Ex	(8)
97	P(kN)***	0,01 (+1,00,-0,00,+0,00)	5	Ex	(10)
97	P(kN)***	0,01 (+1,00,-0,00,+0,00)	5	Ex	(12)
97	P(kN)***	0,01 (+1,00,-0,00,+0,00)	5	Ex	(14)
97	P(kN)***	0,01 (+1,00,-0,00,+0,00)	5	Ex	(16)
97	P(kN)***	0,10 (+0,00,-0,00,+1,00)	6	Ez	(1)
97	P(kN)***	0,01 (+0,00,-0,00,-1,00)	6	Ez	(30)
97	P(kN)***	0,02 (+0,00,-0,00,+1,00)	6	Ez	(32)
97	P(kN)***	0,02 (+0,00,-0,00,-1,00)	6	Ez	(34)
98	P(kN)***	0,08 (+1,00,-0,00,+0,00)	5	Ex	
98	P(kN)***	0,09 (+0,00,-0,00,+1,00)	6	Ez	
98	P(kN)***	0,03 (+1,00,-0,00,+0,00)	5	Ex	(4)
98	P(kN)***	0,01 (+1,00,-0,00,+0,00)	5	Ex	(6)
98	P(kN)***	0,02 (+1,00,-0,00,+0,00)	5	Ex	(8)
98	P(kN)***	0,01 (+1,00,-0,00,+0,00)	5	Ex	(10)
98	P(kN)***	0,01 (+1,00,-0,00,+0,00)	5	Ex	(12)
98	P(kN)***	0,01 (+1,00,-0,00,+0,00)	5	Ex	(14)
98	P(kN)***	0,01 (+1,00,-0,00,+0,00)	5	Ex	(16)
98	P(kN)***	0,08 (+0,00,-0,00,+1,00)	6	Ez	(1)
98	P(kN)***	0,01 (+0,00,-0,00,+1,00)	6	Ez	(32)
99	P(kN)***	0,08 (+1,00,-0,00,+0,00)	5	Ex	
99	P(kN)***	0,08 (+0,00,-0,00,+1,00)	6	Ez	
99	P(kN)***	0,03 (+1,00,-0,00,+0,00)	5	Ex	(4)
99	P(kN)***	0,01 (+1,00,-0,00,+0,00)	5	Ex	(6)
99	P(kN)***	0,02 (+1,00,-0,00,+0,00)	5	Ex	(8)
99	P(kN)***	0,01 (+1,00,-0,00,+0,00)	5	Ex	(10)
99	P(kN)***	0,01 (+1,00,-0,00,+0,00)	5	Ex	(12)
99	P(kN)***	0,01 (+1,00,-0,00,+0,00)	5	Ex	(14)
99	P(kN)***	0,01 (+1,00,-0,00,+0,00)	5	Ex	(16)
99	P(kN)***	0,07 (+0,00,-0,00,+1,00)	6	Ez	(1)

NUDO	CARGA	Dirección	HIP	Id	Modo
99	P(kN)***	0,01 (+0,00,-0,00,+1,00)	6	Ez	(32)
99	P(kN)***	0,01 (+0,00,-0,00,+1,00)	6	Ez	(34)
100	P(kN)***	0,07 (+1,00,-0,00,+0,00)	5	Ex	
100	P(kN)***	0,06 (+0,00,-0,00,+1,00)	6	Ez	
100	P(kN)***	0,03 (+1,00,-0,00,+0,00)	5	Ex	(4)
100	P(kN)***	0,01 (+1,00,-0,00,+0,00)	5	Ex	(6)
100	P(kN)***	0,02 (+1,00,-0,00,+0,00)	5	Ex	(8)
100	P(kN)***	0,01 (+1,00,-0,00,+0,00)	5	Ex	(10)
100	P(kN)***	0,01 (+1,00,-0,00,+0,00)	5	Ex	(12)
100	P(kN)***	0,01 (+1,00,-0,00,+0,00)	5	Ex	(14)
100	P(kN)***	0,01 (+1,00,-0,00,+0,00)	5	Ex	(16)
100	P(kN)***	0,06 (+0,00,-0,00,+1,00)	6	Ez	(1)
100	P(kN)***	0,01 (+0,00,-0,00,+1,00)	6	Ez	(32)
100	P(kN)***	0,01 (+0,00,-0,00,+1,00)	6	Ez	(34)
101	P(kN)***	0,07 (+1,00,-0,00,+0,00)	5	Ex	
101	P(kN)***	0,05 (+0,00,-0,00,+1,00)	6	Ez	
101	P(kN)***	0,03 (+1,00,-0,00,+0,00)	5	Ex	(4)
101	P(kN)***	0,01 (+1,00,-0,00,+0,00)	5	Ex	(6)
101	P(kN)***	0,02 (+1,00,-0,00,+0,00)	5	Ex	(8)
101	P(kN)***	0,01 (+1,00,-0,00,+0,00)	5	Ex	(10)
101	P(kN)***	0,01 (+1,00,-0,00,+0,00)	5	Ex	(12)
101	P(kN)***	0,01 (+1,00,-0,00,+0,00)	5	Ex	(14)
101	P(kN)***	0,04 (+0,00,-0,00,+1,00)	6	Ez	(1)
101	P(kN)***	0,01 (+0,00,-0,00,+1,00)	6	Ez	(32)
101	P(kN)***	0,01 (+0,00,-0,00,+1,00)	6	Ez	(34)
102	P(kN)***	0,27 (+1,00,-0,00,+0,00)	5	Ex	
102	P(kN)***	0,13 (+0,00,-0,00,+1,00)	6	Ez	
102	P(kN)***	0,01 (+1,00,-0,00,+0,00)	5	Ex	(2)
102	P(kN)***	0,10 (+1,00,-0,00,+0,00)	5	Ex	(4)
102	P(kN)***	0,03 (+1,00,-0,00,+0,00)	5	Ex	(6)
102	P(kN)***	0,06 (+1,00,-0,00,+0,00)	5	Ex	(8)
102	P(kN)***	0,03 (+1,00,-0,00,+0,00)	5	Ex	(10)
102	P(kN)***	0,04 (+1,00,-0,00,+0,00)	5	Ex	(12)
102	P(kN)***	0,02 (+1,00,-0,00,+0,00)	5	Ex	(14)
102	P(kN)***	0,02 (+1,00,-0,00,+0,00)	5	Ex	(16)
102	P(kN)***	0,01 (+1,00,-0,00,+0,00)	5	Ex	(18)
102	P(kN)***	0,01 (-1,00,-0,00,+0,00)	5	Ex	(23)
102	P(kN)***	0,11 (+0,00,-0,00,+1,00)	6	Ez	(1)
102	P(kN)***	0,03 (+0,00,-0,00,+1,00)	6	Ez	(32)
102	P(kN)***	0,03 (+0,00,-0,00,+1,00)	6	Ez	(34)
103	P(kN)***	0,35 (+1,00,-0,00,+0,00)	5	Ex	
103	P(kN)***	0,14 (+0,00,-0,00,+1,00)	6	Ez	
103	P(kN)***	0,02 (+1,00,-0,00,+0,00)	5	Ex	(2)
103	P(kN)***	0,20 (+1,00,-0,00,+0,00)	5	Ex	(4)
103	P(kN)***	0,05 (+1,00,-0,00,+0,00)	5	Ex	(6)
103	P(kN)***	0,07 (+1,00,-0,00,+0,00)	5	Ex	(8)
103	P(kN)***	0,02 (+1,00,-0,00,+0,00)	5	Ex	(10)
103	P(kN)***	0,01 (-1,00,-0,00,+0,00)	5	Ex	(14)
103	P(kN)***	0,02 (-1,00,-0,00,+0,00)	5	Ex	(16)
103	P(kN)***	0,01 (-1,00,-0,00,+0,00)	5	Ex	(18)
103	P(kN)***	0,11 (+0,00,-0,00,+1,00)	6	Ez	(1)
103	P(kN)***	0,03 (+0,00,-0,00,+1,00)	6	Ez	(32)
103	P(kN)***	0,03 (+0,00,-0,00,+1,00)	6	Ez	(34)
104	P(kN)***	0,09 (+1,00,-0,00,+0,00)	5	Ex	
104	P(kN)***	0,05 (+0,00,-0,00,+1,00)	6	Ez	
104	P(kN)***	0,05 (+1,00,-0,00,+0,00)	5	Ex	(4)
104	P(kN)***	0,01 (+1,00,-0,00,+0,00)	5	Ex	(6)
104	P(kN)***	0,02 (+1,00,-0,00,+0,00)	5	Ex	(8)
104	P(kN)***	0,00 (+1,00,-0,00,+0,00)	5	Ex	(10)
104	P(kN)***	0,01 (-1,00,-0,00,+0,00)	5	Ex	(16)
104	P(kN)***	0,04 (+0,00,-0,00,+1,00)	6	Ez	(1)
104	P(kN)***	0,01 (+0,00,-0,00,+1,00)	6	Ez	(32)
104	P(kN)***	0,01 (+0,00,-0,00,+1,00)	6	Ez	(34)
105	P(kN)***	0,10 (+1,00,-0,00,+0,00)	5	Ex	

NUDO	CARGA	Dirección	HIP	Id	Modo	
105	P(kN)***	0,07	(+0,00,-0,00,+1,00)	6	Ez	
105	P(kN)***	0,06	(+1,00,-0,00,+0,00)	5	Ex	(4)
105	P(kN)***	0,01	(+1,00,-0,00,+0,00)	5	Ex	(6)
105	P(kN)***	0,02	(+1,00,-0,00,+0,00)	5	Ex	(8)
105	P(kN)***	0,01	(+1,00,-0,00,+0,00)	5	Ex	(10)
105	P(kN)***	0,01	(-1,00,-0,00,+0,00)	5	Ex	(16)
105	P(kN)***	0,06	(+0,00,-0,00,+1,00)	6	Ez	(1)
105	P(kN)***	0,01	(+0,00,-0,00,+1,00)	6	Ez	(32)
105	P(kN)***	0,02	(+0,00,-0,00,+1,00)	6	Ez	(34)
106	P(kN)***	0,10	(+1,00,-0,00,+0,00)	5	Ex	
106	P(kN)***	0,08	(+0,00,-0,00,+1,00)	6	Ez	
106	P(kN)***	0,01	(+1,00,-0,00,+0,00)	5	Ex	(2)
106	P(kN)***	0,06	(+1,00,-0,00,+0,00)	5	Ex	(4)
106	P(kN)***	0,01	(+1,00,-0,00,+0,00)	5	Ex	(6)
106	P(kN)***	0,02	(+1,00,-0,00,+0,00)	5	Ex	(8)
106	P(kN)***	0,01	(+1,00,-0,00,+0,00)	5	Ex	(10)
106	P(kN)***	0,01	(-1,00,-0,00,+0,00)	5	Ex	(16)
106	P(kN)***	0,07	(+0,00,-0,00,+1,00)	6	Ez	(1)
106	P(kN)***	0,01	(+0,00,-0,00,+1,00)	6	Ez	(32)
106	P(kN)***	0,01	(+0,00,-0,00,+1,00)	6	Ez	(34)
107	P(kN)***	0,10	(+1,00,-0,00,+0,00)	5	Ex	
107	P(kN)***	0,09	(+0,00,-0,00,+1,00)	6	Ez	
107	P(kN)***	0,01	(+1,00,-0,00,+0,00)	5	Ex	(2)
107	P(kN)***	0,06	(+1,00,-0,00,+0,00)	5	Ex	(4)
107	P(kN)***	0,01	(+1,00,-0,00,+0,00)	5	Ex	(6)
107	P(kN)***	0,02	(+1,00,-0,00,+0,00)	5	Ex	(8)
107	P(kN)***	0,01	(+1,00,-0,00,+0,00)	5	Ex	(10)
107	P(kN)***	0,01	(-1,00,-0,00,+0,00)	5	Ex	(16)
107	P(kN)***	0,08	(+0,00,-0,00,+1,00)	6	Ez	(1)
107	P(kN)***	0,01	(+0,00,-0,00,+1,00)	6	Ez	(32)
107	P(kN)***	0,01	(+0,00,-0,00,+1,00)	6	Ez	(34)
108	P(kN)***	0,11	(+1,00,-0,00,+0,00)	5	Ex	
108	P(kN)***	0,10	(+0,00,-0,00,+1,00)	6	Ez	
108	P(kN)***	0,01	(+1,00,-0,00,+0,00)	5	Ex	(2)
108	P(kN)***	0,06	(+1,00,-0,00,+0,00)	5	Ex	(4)
108	P(kN)***	0,02	(+1,00,-0,00,+0,00)	5	Ex	(6)
108	P(kN)***	0,02	(+1,00,-0,00,+0,00)	5	Ex	(8)
108	P(kN)***	0,01	(+1,00,-0,00,+0,00)	5	Ex	(10)
108	P(kN)***	0,01	(-1,00,-0,00,+0,00)	5	Ex	(16)
108	P(kN)***	0,10	(+0,00,-0,00,+1,00)	6	Ez	(1)
108	P(kN)***	0,01	(+0,00,-0,00,+1,00)	6	Ez	(30)
108	P(kN)***	0,01	(+0,00,-0,00,-1,00)	6	Ez	(34)
108	P(kN)***	0,01	(+0,00,-0,00,+1,00)	6	Ez	(37)
108	P(kN)***	0,01	(+0,00,-0,00,-1,00)	6	Ez	(39)
109	P(kN)***	0,11	(+1,00,-0,00,+0,00)	5	Ex	
109	P(kN)***	0,14	(+0,00,-0,00,+1,00)	6	Ez	
109	P(kN)***	0,01	(+1,00,-0,00,+0,00)	5	Ex	(2)
109	P(kN)***	0,06	(+1,00,-0,00,+0,00)	5	Ex	(4)
109	P(kN)***	0,02	(+1,00,-0,00,+0,00)	5	Ex	(6)
109	P(kN)***	0,02	(+1,00,-0,00,+0,00)	5	Ex	(8)
109	P(kN)***	0,01	(+1,00,-0,00,+0,00)	5	Ex	(10)
109	P(kN)***	0,01	(-1,00,-0,00,+0,00)	5	Ex	(16)
109	P(kN)***	0,11	(+0,00,-0,00,+1,00)	6	Ez	(1)
109	P(kN)***	0,01	(+0,00,-0,00,+1,00)	6	Ez	(30)
109	P(kN)***	0,04	(+0,00,-0,00,-1,00)	6	Ez	(34)
109	P(kN)***	0,01	(+0,00,-0,00,+1,00)	6	Ez	(37)
109	P(kN)***	0,02	(+0,00,-0,00,-1,00)	6	Ez	(39)
110	P(kN)***	0,12	(+1,00,-0,00,+0,00)	5	Ex	
110	P(kN)***	0,20	(+0,00,-0,00,+1,00)	6	Ez	
110	P(kN)***	0,01	(+1,00,-0,00,+0,00)	5	Ex	(2)
110	P(kN)***	0,07	(+1,00,-0,00,+0,00)	5	Ex	(4)
110	P(kN)***	0,02	(+1,00,-0,00,+0,00)	5	Ex	(6)
110	P(kN)***	0,02	(+1,00,-0,00,+0,00)	5	Ex	(8)
110	P(kN)***	0,01	(+1,00,-0,00,+0,00)	5	Ex	(10)

NUDO	CARGA	Dirección	HIP	Id	Modo
110	P(kN)***	0,01	(-1,00,-0,00,+0,00)	5	Ex (16)
110	P(kN)***	0,12	(+0,00,-0,00,+1,00)	6	Ez (1)
110	P(kN)***	0,01	(+0,00,-0,00,+1,00)	6	Ez (26)
110	P(kN)***	0,01	(+0,00,-0,00,-1,00)	6	Ez (28)
110	P(kN)***	0,01	(+0,00,-0,00,+1,00)	6	Ez (30)
110	P(kN)***	0,01	(+0,00,-0,00,-1,00)	6	Ez (32)
110	P(kN)***	0,07	(+0,00,-0,00,-1,00)	6	Ez (34)
110	P(kN)***	0,02	(+0,00,-0,00,+1,00)	6	Ez (37)
110	P(kN)***	0,03	(+0,00,-0,00,-1,00)	6	Ez (39)
110	P(kN)***	0,02	(+0,00,-0,00,+1,00)	6	Ez (42)
111	P(kN)***	0,12	(+1,00,-0,00,+0,00)	5	Ex
111	P(kN)***	0,27	(+0,00,-0,00,+1,00)	6	Ez
111	P(kN)***	0,01	(+1,00,-0,00,+0,00)	5	Ex (2)
111	P(kN)***	0,07	(+1,00,-0,00,+0,00)	5	Ex (4)
111	P(kN)***	0,02	(+1,00,-0,00,+0,00)	5	Ex (6)
111	P(kN)***	0,02	(+1,00,-0,00,+0,00)	5	Ex (8)
111	P(kN)***	0,01	(+1,00,-0,00,+0,00)	5	Ex (10)
111	P(kN)***	0,00	(-1,00,-0,00,+0,00)	5	Ex (14)
111	P(kN)***	0,01	(-1,00,-0,00,+0,00)	5	Ex (16)
111	P(kN)***	0,13	(+0,00,-0,00,+1,00)	6	Ez (1)
111	P(kN)***	0,01	(+0,00,-0,00,+1,00)	6	Ez (26)
111	P(kN)***	0,01	(+0,00,-0,00,-1,00)	6	Ez (28)
111	P(kN)***	0,02	(+0,00,-0,00,+1,00)	6	Ez (30)
111	P(kN)***	0,02	(+0,00,-0,00,-1,00)	6	Ez (32)
111	P(kN)***	0,10	(+0,00,-0,00,-1,00)	6	Ez (34)
111	P(kN)***	0,03	(+0,00,-0,00,+1,00)	6	Ez (37)
111	P(kN)***	0,04	(+0,00,-0,00,-1,00)	6	Ez (39)
111	P(kN)***	0,04	(+0,00,-0,00,+1,00)	6	Ez (42)
112	P(kN)***	0,15	(+1,00,-0,00,+0,00)	5	Ex
112	P(kN)***	0,38	(+0,00,-0,00,+1,00)	6	Ez
112	P(kN)***	0,01	(+1,00,-0,00,+0,00)	5	Ex (2)
112	P(kN)***	0,08	(+1,00,-0,00,+0,00)	5	Ex (4)
112	P(kN)***	0,02	(+1,00,-0,00,+0,00)	5	Ex (6)
112	P(kN)***	0,03	(+1,00,-0,00,+0,00)	5	Ex (8)
112	P(kN)***	0,01	(+1,00,-0,00,+0,00)	5	Ex (10)
112	P(kN)***	0,01	(-1,00,-0,00,+0,00)	5	Ex (14)
112	P(kN)***	0,01	(-1,00,-0,00,+0,00)	5	Ex (16)
112	P(kN)***	0,01	(-1,00,-0,00,+0,00)	5	Ex (18)
112	P(kN)***	0,16	(+0,00,-0,00,+1,00)	6	Ez (1)
112	P(kN)***	0,01	(+0,00,-0,00,+1,00)	6	Ez (26)
112	P(kN)***	0,01	(+0,00,-0,00,-1,00)	6	Ez (28)
112	P(kN)***	0,03	(+0,00,-0,00,+1,00)	6	Ez (30)
112	P(kN)***	0,03	(+0,00,-0,00,-1,00)	6	Ez (32)
112	P(kN)***	0,14	(+0,00,-0,00,-1,00)	6	Ez (34)
112	P(kN)***	0,04	(+0,00,-0,00,+1,00)	6	Ez (37)
112	P(kN)***	0,06	(+0,00,-0,00,-1,00)	6	Ez (39)
112	P(kN)***	0,05	(+0,00,-0,00,+1,00)	6	Ez (42)
113	P(kN)***	0,12	(+1,00,-0,00,+0,00)	5	Ex
113	P(kN)***	0,27	(+0,00,-0,00,+1,00)	6	Ez
113	P(kN)***	0,01	(+1,00,-0,00,+0,00)	5	Ex (2)
113	P(kN)***	0,07	(+1,00,-0,00,+0,00)	5	Ex (4)
113	P(kN)***	0,02	(+1,00,-0,00,+0,00)	5	Ex (6)
113	P(kN)***	0,02	(+1,00,-0,00,+0,00)	5	Ex (8)
113	P(kN)***	0,01	(+1,00,-0,00,+0,00)	5	Ex (10)
113	P(kN)***	0,00	(-1,00,-0,00,+0,00)	5	Ex (14)
113	P(kN)***	0,01	(-1,00,-0,00,+0,00)	5	Ex (16)
113	P(kN)***	0,13	(+0,00,-0,00,+1,00)	6	Ez (1)
113	P(kN)***	0,01	(+0,00,-0,00,+1,00)	6	Ez (26)
113	P(kN)***	0,01	(+0,00,-0,00,-1,00)	6	Ez (28)
113	P(kN)***	0,02	(+0,00,-0,00,+1,00)	6	Ez (30)
113	P(kN)***	0,02	(+0,00,-0,00,-1,00)	6	Ez (32)
113	P(kN)***	0,10	(+0,00,-0,00,-1,00)	6	Ez (34)
113	P(kN)***	0,03	(+0,00,-0,00,+1,00)	6	Ez (37)
113	P(kN)***	0,04	(+0,00,-0,00,-1,00)	6	Ez (39)

NUDO	CARGA	Dirección	HIP	Id	Modo	
113	P(kN)***	0,04	(+0,00,-0,00,+1,00)	6	Ez	(42)
114	P(kN)***	0,12	(+1,00,-0,00,+0,00)	5	Ex	
114	P(kN)***	0,20	(+0,00,-0,00,+1,00)	6	Ez	
114	P(kN)***	0,01	(+1,00,-0,00,+0,00)	5	Ex	(2)
114	P(kN)***	0,07	(+1,00,-0,00,+0,00)	5	Ex	(4)
114	P(kN)***	0,02	(+1,00,-0,00,+0,00)	5	Ex	(6)
114	P(kN)***	0,02	(+1,00,-0,00,+0,00)	5	Ex	(8)
114	P(kN)***	0,01	(+1,00,-0,00,+0,00)	5	Ex	(10)
114	P(kN)***	0,01	(-1,00,-0,00,+0,00)	5	Ex	(16)
114	P(kN)***	0,12	(+0,00,-0,00,+1,00)	6	Ez	(1)
114	P(kN)***	0,01	(+0,00,-0,00,+1,00)	6	Ez	(26)
114	P(kN)***	0,01	(+0,00,-0,00,-1,00)	6	Ez	(28)
114	P(kN)***	0,01	(+0,00,-0,00,+1,00)	6	Ez	(30)
114	P(kN)***	0,01	(+0,00,-0,00,-1,00)	6	Ez	(32)
114	P(kN)***	0,07	(+0,00,-0,00,-1,00)	6	Ez	(34)
114	P(kN)***	0,02	(+0,00,-0,00,+1,00)	6	Ez	(37)
114	P(kN)***	0,03	(+0,00,-0,00,-1,00)	6	Ez	(39)
114	P(kN)***	0,02	(+0,00,-0,00,+1,00)	6	Ez	(42)
115	P(kN)***	0,11	(+1,00,-0,00,+0,00)	5	Ex	
115	P(kN)***	0,14	(+0,00,-0,00,+1,00)	6	Ez	
115	P(kN)***	0,01	(+1,00,-0,00,+0,00)	5	Ex	(2)
115	P(kN)***	0,06	(+1,00,-0,00,+0,00)	5	Ex	(4)
115	P(kN)***	0,02	(+1,00,-0,00,+0,00)	5	Ex	(6)
115	P(kN)***	0,02	(+1,00,-0,00,+0,00)	5	Ex	(8)
115	P(kN)***	0,01	(+1,00,-0,00,+0,00)	5	Ex	(10)
115	P(kN)***	0,01	(-1,00,-0,00,+0,00)	5	Ex	(16)
115	P(kN)***	0,11	(+0,00,-0,00,+1,00)	6	Ez	(1)
115	P(kN)***	0,01	(+0,00,-0,00,+1,00)	6	Ez	(30)
115	P(kN)***	0,04	(+0,00,-0,00,-1,00)	6	Ez	(34)
115	P(kN)***	0,01	(+0,00,-0,00,+1,00)	6	Ez	(37)
115	P(kN)***	0,02	(+0,00,-0,00,-1,00)	6	Ez	(39)
116	P(kN)***	0,11	(+1,00,-0,00,+0,00)	5	Ex	
116	P(kN)***	0,10	(+0,00,-0,00,+1,00)	6	Ez	
116	P(kN)***	0,01	(+1,00,-0,00,+0,00)	5	Ex	(2)
116	P(kN)***	0,06	(+1,00,-0,00,+0,00)	5	Ex	(4)
116	P(kN)***	0,02	(+1,00,-0,00,+0,00)	5	Ex	(6)
116	P(kN)***	0,02	(+1,00,-0,00,+0,00)	5	Ex	(8)
116	P(kN)***	0,01	(+1,00,-0,00,+0,00)	5	Ex	(10)
116	P(kN)***	0,01	(-1,00,-0,00,+0,00)	5	Ex	(16)
116	P(kN)***	0,10	(+0,00,-0,00,+1,00)	6	Ez	(1)
116	P(kN)***	0,01	(+0,00,-0,00,+1,00)	6	Ez	(30)
116	P(kN)***	0,01	(+0,00,-0,00,-1,00)	6	Ez	(34)
116	P(kN)***	0,01	(+0,00,-0,00,+1,00)	6	Ez	(37)
116	P(kN)***	0,01	(+0,00,-0,00,-1,00)	6	Ez	(39)
117	P(kN)***	0,10	(+1,00,-0,00,+0,00)	5	Ex	
117	P(kN)***	0,09	(+0,00,-0,00,+1,00)	6	Ez	
117	P(kN)***	0,01	(+1,00,-0,00,+0,00)	5	Ex	(2)
117	P(kN)***	0,06	(+1,00,-0,00,+0,00)	5	Ex	(4)
117	P(kN)***	0,01	(+1,00,-0,00,+0,00)	5	Ex	(6)
117	P(kN)***	0,02	(+1,00,-0,00,+0,00)	5	Ex	(8)
117	P(kN)***	0,01	(+1,00,-0,00,+0,00)	5	Ex	(10)
117	P(kN)***	0,01	(-1,00,-0,00,+0,00)	5	Ex	(16)
117	P(kN)***	0,08	(+0,00,-0,00,+1,00)	6	Ez	(1)
117	P(kN)***	0,01	(+0,00,-0,00,+1,00)	6	Ez	(32)
117	P(kN)***	0,01	(+0,00,-0,00,+1,00)	6	Ez	(34)
118	P(kN)***	0,10	(+1,00,-0,00,+0,00)	5	Ex	
118	P(kN)***	0,08	(+0,00,-0,00,+1,00)	6	Ez	
118	P(kN)***	0,01	(+1,00,-0,00,+0,00)	5	Ex	(2)
118	P(kN)***	0,06	(+1,00,-0,00,+0,00)	5	Ex	(4)
118	P(kN)***	0,01	(+1,00,-0,00,+0,00)	5	Ex	(6)
118	P(kN)***	0,02	(+1,00,-0,00,+0,00)	5	Ex	(8)
118	P(kN)***	0,01	(+1,00,-0,00,+0,00)	5	Ex	(10)
118	P(kN)***	0,01	(-1,00,-0,00,+0,00)	5	Ex	(16)
118	P(kN)***	0,07	(+0,00,-0,00,+1,00)	6	Ez	(1)

NUDO	CARGA	Dirección	HIP	Id	Modo	
118	P(kN)***	0,01	(+0,00,-0,00,+1,00)	6	Ez	(32)
118	P(kN)***	0,01	(+0,00,-0,00,+1,00)	6	Ez	(34)
119	P(kN)***	0,10	(+1,00,-0,00,+0,00)	5	Ex	
119	P(kN)***	0,07	(+0,00,-0,00,+1,00)	6	Ez	
119	P(kN)***	0,06	(+1,00,-0,00,+0,00)	5	Ex	(4)
119	P(kN)***	0,01	(+1,00,-0,00,+0,00)	5	Ex	(6)
119	P(kN)***	0,02	(+1,00,-0,00,+0,00)	5	Ex	(8)
119	P(kN)***	0,01	(+1,00,-0,00,+0,00)	5	Ex	(10)
119	P(kN)***	0,01	(-1,00,-0,00,+0,00)	5	Ex	(16)
119	P(kN)***	0,06	(+0,00,-0,00,+1,00)	6	Ez	(1)
119	P(kN)***	0,01	(+0,00,-0,00,+1,00)	6	Ez	(32)
119	P(kN)***	0,02	(+0,00,-0,00,+1,00)	6	Ez	(34)
120	P(kN)***	0,09	(+1,00,-0,00,+0,00)	5	Ex	
120	P(kN)***	0,05	(+0,00,-0,00,+1,00)	6	Ez	
120	P(kN)***	0,05	(+1,00,-0,00,+0,00)	5	Ex	(4)
120	P(kN)***	0,01	(+1,00,-0,00,+0,00)	5	Ex	(6)
120	P(kN)***	0,02	(+1,00,-0,00,+0,00)	5	Ex	(8)
120	P(kN)***	0,00	(+1,00,-0,00,+0,00)	5	Ex	(10)
120	P(kN)***	0,01	(-1,00,-0,00,+0,00)	5	Ex	(16)
120	P(kN)***	0,04	(+0,00,-0,00,+1,00)	6	Ez	(1)
120	P(kN)***	0,01	(+0,00,-0,00,+1,00)	6	Ez	(32)
120	P(kN)***	0,01	(+0,00,-0,00,+1,00)	6	Ez	(34)
121	P(kN)***	0,35	(+1,00,-0,00,+0,00)	5	Ex	
121	P(kN)***	0,14	(+0,00,-0,00,+1,00)	6	Ez	
121	P(kN)***	0,02	(+1,00,-0,00,+0,00)	5	Ex	(2)
121	P(kN)***	0,20	(+1,00,-0,00,+0,00)	5	Ex	(4)
121	P(kN)***	0,05	(+1,00,-0,00,+0,00)	5	Ex	(6)
121	P(kN)***	0,07	(+1,00,-0,00,+0,00)	5	Ex	(8)
121	P(kN)***	0,02	(+1,00,-0,00,+0,00)	5	Ex	(10)
121	P(kN)***	0,01	(-1,00,-0,00,+0,00)	5	Ex	(14)
121	P(kN)***	0,02	(-1,00,-0,00,+0,00)	5	Ex	(16)
121	P(kN)***	0,01	(-1,00,-0,00,+0,00)	5	Ex	(18)
121	P(kN)***	0,11	(+0,00,-0,00,+1,00)	6	Ez	(1)
121	P(kN)***	0,03	(+0,00,-0,00,+1,00)	6	Ez	(32)
121	P(kN)***	0,03	(+0,00,-0,00,+1,00)	6	Ez	(34)
122	P(kN)***	0,39	(+1,00,-0,00,+0,00)	5	Ex	
122	P(kN)***	0,14	(+0,00,-0,00,+1,00)	6	Ez	
122	P(kN)***	0,03	(+1,00,-0,00,+0,00)	5	Ex	(2)
122	P(kN)***	0,26	(+1,00,-0,00,+0,00)	5	Ex	(4)
122	P(kN)***	0,04	(+1,00,-0,00,+0,00)	5	Ex	(6)
122	P(kN)***	0,01	(+1,00,-0,00,+0,00)	5	Ex	(8)
122	P(kN)***	0,02	(-1,00,-0,00,+0,00)	5	Ex	(10)
122	P(kN)***	0,04	(-1,00,-0,00,+0,00)	5	Ex	(12)
122	P(kN)***	0,01	(-1,00,-0,00,+0,00)	5	Ex	(14)
122	P(kN)***	0,01	(+1,00,-0,00,+0,00)	5	Ex	(16)
122	P(kN)***	0,01	(+1,00,-0,00,+0,00)	5	Ex	(18)
122	P(kN)***	0,01	(+1,00,-0,00,+0,00)	5	Ex	(20)
122	P(kN)***	0,12	(+0,00,-0,00,+1,00)	6	Ez	(1)
122	P(kN)***	0,03	(+0,00,-0,00,+1,00)	6	Ez	(32)
122	P(kN)***	0,03	(+0,00,-0,00,+1,00)	6	Ez	(34)
123	P(kN)***	0,10	(+1,00,-0,00,+0,00)	5	Ex	
123	P(kN)***	0,05	(+0,00,-0,00,+1,00)	6	Ez	
123	P(kN)***	0,01	(+1,00,-0,00,+0,00)	5	Ex	(2)
123	P(kN)***	0,07	(+1,00,-0,00,+0,00)	5	Ex	(4)
123	P(kN)***	0,01	(+1,00,-0,00,+0,00)	5	Ex	(6)
123	P(kN)***	0,01	(-1,00,-0,00,+0,00)	5	Ex	(10)
123	P(kN)***	0,01	(-1,00,-0,00,+0,00)	5	Ex	(12)
123	P(kN)***	0,04	(+0,00,-0,00,+1,00)	6	Ez	(1)
123	P(kN)***	0,01	(+0,00,-0,00,+1,00)	6	Ez	(32)
123	P(kN)***	0,01	(+0,00,-0,00,+1,00)	6	Ez	(34)
124	P(kN)***	0,11	(+1,00,-0,00,+0,00)	5	Ex	
124	P(kN)***	0,07	(+0,00,-0,00,+1,00)	6	Ez	
124	P(kN)***	0,01	(+1,00,-0,00,+0,00)	5	Ex	(2)
124	P(kN)***	0,07	(+1,00,-0,00,+0,00)	5	Ex	(4)

NUDO	CARGA	Dirección	HIP	Id	Modo
124	P(kN)***	0,01	(+1,00,-0,00,+0,00)	5	Ex (6)
124	P(kN)***	0,01	(-1,00,-0,00,+0,00)	5	Ex (10)
124	P(kN)***	0,01	(-1,00,-0,00,+0,00)	5	Ex (12)
124	P(kN)***	0,06	(+0,00,-0,00,+1,00)	6	Ez (1)
124	P(kN)***	0,01	(+0,00,-0,00,+1,00)	6	Ez (32)
124	P(kN)***	0,02	(+0,00,-0,00,+1,00)	6	Ez (34)
125	P(kN)***	0,11	(+1,00,-0,00,+0,00)	5	Ex
125	P(kN)***	0,08	(+0,00,-0,00,+1,00)	6	Ez
125	P(kN)***	0,01	(+1,00,-0,00,+0,00)	5	Ex (2)
125	P(kN)***	0,08	(+1,00,-0,00,+0,00)	5	Ex (4)
125	P(kN)***	0,01	(+1,00,-0,00,+0,00)	5	Ex (6)
125	P(kN)***	0,01	(-1,00,-0,00,+0,00)	5	Ex (10)
125	P(kN)***	0,01	(-1,00,-0,00,+0,00)	5	Ex (12)
125	P(kN)***	0,07	(+0,00,-0,00,+1,00)	6	Ez (1)
125	P(kN)***	0,01	(+0,00,-0,00,+1,00)	6	Ez (32)
125	P(kN)***	0,02	(+0,00,-0,00,+1,00)	6	Ez (34)
126	P(kN)***	0,12	(+1,00,-0,00,+0,00)	5	Ex
126	P(kN)***	0,09	(+0,00,-0,00,+1,00)	6	Ez
126	P(kN)***	0,01	(+1,00,-0,00,+0,00)	5	Ex (2)
126	P(kN)***	0,08	(+1,00,-0,00,+0,00)	5	Ex (4)
126	P(kN)***	0,01	(+1,00,-0,00,+0,00)	5	Ex (6)
126	P(kN)***	0,01	(-1,00,-0,00,+0,00)	5	Ex (10)
126	P(kN)***	0,01	(-1,00,-0,00,+0,00)	5	Ex (12)
126	P(kN)***	0,08	(+0,00,-0,00,+1,00)	6	Ez (1)
126	P(kN)***	0,02	(+0,00,-0,00,+1,00)	6	Ez (34)
127	P(kN)***	0,12	(+1,00,-0,00,+0,00)	5	Ex
127	P(kN)***	0,12	(+0,00,-0,00,+1,00)	6	Ez
127	P(kN)***	0,01	(+1,00,-0,00,+0,00)	5	Ex (2)
127	P(kN)***	0,08	(+1,00,-0,00,+0,00)	5	Ex (4)
127	P(kN)***	0,01	(+1,00,-0,00,+0,00)	5	Ex (6)
127	P(kN)***	0,01	(-1,00,-0,00,+0,00)	5	Ex (10)
127	P(kN)***	0,01	(-1,00,-0,00,+0,00)	5	Ex (12)
127	P(kN)***	0,10	(+0,00,-0,00,+1,00)	6	Ez (1)
127	P(kN)***	0,01	(+0,00,-0,00,+1,00)	6	Ez (30)
127	P(kN)***	0,02	(+0,00,-0,00,-1,00)	6	Ez (32)
127	P(kN)***	0,03	(+0,00,-0,00,+1,00)	6	Ez (34)
127	P(kN)***	0,01	(+0,00,-0,00,-1,00)	6	Ez (39)
128	P(kN)***	0,13	(+1,00,-0,00,+0,00)	5	Ex
128	P(kN)***	0,17	(+0,00,-0,00,+1,00)	6	Ez
128	P(kN)***	0,01	(+1,00,-0,00,+0,00)	5	Ex (2)
128	P(kN)***	0,09	(+1,00,-0,00,+0,00)	5	Ex (4)
128	P(kN)***	0,01	(+1,00,-0,00,+0,00)	5	Ex (6)
128	P(kN)***	0,01	(-1,00,-0,00,+0,00)	5	Ex (10)
128	P(kN)***	0,01	(-1,00,-0,00,+0,00)	5	Ex (12)
128	P(kN)***	0,11	(+0,00,-0,00,+1,00)	6	Ez (1)
128	P(kN)***	0,01	(+0,00,-0,00,-1,00)	6	Ez (26)
128	P(kN)***	0,01	(+0,00,-0,00,+1,00)	6	Ez (30)
128	P(kN)***	0,05	(+0,00,-0,00,-1,00)	6	Ez (32)
128	P(kN)***	0,04	(+0,00,-0,00,+1,00)	6	Ez (34)
128	P(kN)***	0,01	(+0,00,-0,00,-1,00)	6	Ez (37)
128	P(kN)***	0,01	(+0,00,-0,00,-1,00)	6	Ez (39)
128	P(kN)***	0,01	(+0,00,-0,00,-1,00)	6	Ez (41)
129	P(kN)***	0,13	(+1,00,-0,00,+0,00)	5	Ex
129	P(kN)***	0,24	(+0,00,-0,00,+1,00)	6	Ez
129	P(kN)***	0,01	(+1,00,-0,00,+0,00)	5	Ex (2)
129	P(kN)***	0,09	(+1,00,-0,00,+0,00)	5	Ex (4)
129	P(kN)***	0,01	(+1,00,-0,00,+0,00)	5	Ex (6)
129	P(kN)***	0,01	(-1,00,-0,00,+0,00)	5	Ex (10)
129	P(kN)***	0,01	(-1,00,-0,00,+0,00)	5	Ex (12)
129	P(kN)***	0,12	(+0,00,-0,00,+1,00)	6	Ez (1)
129	P(kN)***	0,01	(+0,00,-0,00,-1,00)	6	Ez (26)
129	P(kN)***	0,01	(+0,00,-0,00,+1,00)	6	Ez (30)
129	P(kN)***	0,09	(+0,00,-0,00,-1,00)	6	Ez (32)
129	P(kN)***	0,05	(+0,00,-0,00,+1,00)	6	Ez (34)

NUDO	CARGA	Dirección	HIP	Id	Modo
129	P(kN)***	0,02 (+0,00,-0,00,-1,00)	6	Ez	(37)
129	P(kN)***	0,02 (+0,00,-0,00,-1,00)	6	Ez	(39)
129	P(kN)***	0,01 (+0,00,-0,00,-1,00)	6	Ez	(41)
129	P(kN)***	0,01 (+0,00,-0,00,+1,00)	6	Ez	(42)
130	P(kN)***	0,13 (+1,00,-0,00,+0,00)	5	Ex	
130	P(kN)***	0,33 (+0,00,-0,00,+1,00)	6	Ez	
130	P(kN)***	0,01 (+1,00,-0,00,+0,00)	5	Ex	(2)
130	P(kN)***	0,09 (+1,00,-0,00,+0,00)	5	Ex	(4)
130	P(kN)***	0,02 (+1,00,-0,00,+0,00)	5	Ex	(6)
130	P(kN)***	0,01 (-1,00,-0,00,+0,00)	5	Ex	(10)
130	P(kN)***	0,01 (-1,00,-0,00,+0,00)	5	Ex	(12)
130	P(kN)***	0,13 (+0,00,-0,00,+1,00)	6	Ez	(1)
130	P(kN)***	0,01 (+0,00,-0,00,-1,00)	6	Ez	(26)
130	P(kN)***	0,02 (+0,00,-0,00,+1,00)	6	Ez	(30)
130	P(kN)***	0,13 (+0,00,-0,00,-1,00)	6	Ez	(32)
130	P(kN)***	0,07 (+0,00,-0,00,+1,00)	6	Ez	(34)
130	P(kN)***	0,02 (+0,00,-0,00,-1,00)	6	Ez	(37)
130	P(kN)***	0,03 (+0,00,-0,00,-1,00)	6	Ez	(39)
130	P(kN)***	0,02 (+0,00,-0,00,-1,00)	6	Ez	(41)
130	P(kN)***	0,03 (+0,00,-0,00,+1,00)	6	Ez	(42)
131	P(kN)***	0,17 (+1,00,-0,00,+0,00)	5	Ex	
131	P(kN)***	0,45 (+0,00,-0,00,+1,00)	6	Ez	
131	P(kN)***	0,01 (+1,00,-0,00,+0,00)	5	Ex	(2)
131	P(kN)***	0,11 (+1,00,-0,00,+0,00)	5	Ex	(4)
131	P(kN)***	0,02 (+1,00,-0,00,+0,00)	5	Ex	(6)
131	P(kN)***	0,01 (+1,00,-0,00,+0,00)	5	Ex	(8)
131	P(kN)***	0,01 (-1,00,-0,00,+0,00)	5	Ex	(10)
131	P(kN)***	0,02 (-1,00,-0,00,+0,00)	5	Ex	(12)
131	P(kN)***	0,01 (-1,00,-0,00,+0,00)	5	Ex	(14)
131	P(kN)***	0,01 (+1,00,-0,00,+0,00)	5	Ex	(18)
131	P(kN)***	0,16 (+0,00,-0,00,+1,00)	6	Ez	(1)
131	P(kN)***	0,02 (+0,00,-0,00,-1,00)	6	Ez	(26)
131	P(kN)***	0,01 (+0,00,-0,00,+1,00)	6	Ez	(28)
131	P(kN)***	0,03 (+0,00,-0,00,+1,00)	6	Ez	(30)
131	P(kN)***	0,18 (+0,00,-0,00,-1,00)	6	Ez	(32)
131	P(kN)***	0,10 (+0,00,-0,00,+1,00)	6	Ez	(34)
131	P(kN)***	0,03 (+0,00,-0,00,-1,00)	6	Ez	(37)
131	P(kN)***	0,04 (+0,00,-0,00,-1,00)	6	Ez	(39)
131	P(kN)***	0,02 (+0,00,-0,00,-1,00)	6	Ez	(41)
131	P(kN)***	0,04 (+0,00,-0,00,+1,00)	6	Ez	(42)
132	P(kN)***	0,13 (+1,00,-0,00,+0,00)	5	Ex	
132	P(kN)***	0,33 (+0,00,-0,00,+1,00)	6	Ez	
132	P(kN)***	0,01 (+1,00,-0,00,+0,00)	5	Ex	(2)
132	P(kN)***	0,09 (+1,00,-0,00,+0,00)	5	Ex	(4)
132	P(kN)***	0,02 (+1,00,-0,00,+0,00)	5	Ex	(6)
132	P(kN)***	0,01 (-1,00,-0,00,+0,00)	5	Ex	(10)
132	P(kN)***	0,01 (-1,00,-0,00,+0,00)	5	Ex	(12)
132	P(kN)***	0,13 (+0,00,-0,00,+1,00)	6	Ez	(1)
132	P(kN)***	0,01 (+0,00,-0,00,-1,00)	6	Ez	(26)
132	P(kN)***	0,02 (+0,00,-0,00,+1,00)	6	Ez	(30)
132	P(kN)***	0,13 (+0,00,-0,00,-1,00)	6	Ez	(32)
132	P(kN)***	0,07 (+0,00,-0,00,+1,00)	6	Ez	(34)
132	P(kN)***	0,02 (+0,00,-0,00,-1,00)	6	Ez	(37)
132	P(kN)***	0,03 (+0,00,-0,00,-1,00)	6	Ez	(39)
132	P(kN)***	0,02 (+0,00,-0,00,-1,00)	6	Ez	(41)
132	P(kN)***	0,03 (+0,00,-0,00,+1,00)	6	Ez	(42)
133	P(kN)***	0,13 (+1,00,-0,00,+0,00)	5	Ex	
133	P(kN)***	0,24 (+0,00,-0,00,+1,00)	6	Ez	
133	P(kN)***	0,01 (+1,00,-0,00,+0,00)	5	Ex	(2)
133	P(kN)***	0,09 (+1,00,-0,00,+0,00)	5	Ex	(4)
133	P(kN)***	0,01 (+1,00,-0,00,+0,00)	5	Ex	(6)
133	P(kN)***	0,01 (-1,00,-0,00,+0,00)	5	Ex	(10)
133	P(kN)***	0,01 (-1,00,-0,00,+0,00)	5	Ex	(12)
133	P(kN)***	0,12 (+0,00,-0,00,+1,00)	6	Ez	(1)

NUDO	CARGA	Dirección	HIP	Id	Modo
133	P(kN)***	0,01 (+0,00,-0,00,-1,00)	6	Ez	(26)
133	P(kN)***	0,01 (+0,00,-0,00,+1,00)	6	Ez	(30)
133	P(kN)***	0,09 (+0,00,-0,00,-1,00)	6	Ez	(32)
133	P(kN)***	0,05 (+0,00,-0,00,+1,00)	6	Ez	(34)
133	P(kN)***	0,02 (+0,00,-0,00,-1,00)	6	Ez	(37)
133	P(kN)***	0,02 (+0,00,-0,00,-1,00)	6	Ez	(39)
133	P(kN)***	0,01 (+0,00,-0,00,-1,00)	6	Ez	(41)
133	P(kN)***	0,01 (+0,00,-0,00,+1,00)	6	Ez	(42)
134	P(kN)***	0,13 (+1,00,-0,00,+0,00)	5	Ex	
134	P(kN)***	0,17 (+0,00,-0,00,+1,00)	6	Ez	
134	P(kN)***	0,01 (+1,00,-0,00,+0,00)	5	Ex	(2)
134	P(kN)***	0,09 (+1,00,-0,00,+0,00)	5	Ex	(4)
134	P(kN)***	0,01 (+1,00,-0,00,+0,00)	5	Ex	(6)
134	P(kN)***	0,01 (-1,00,-0,00,+0,00)	5	Ex	(10)
134	P(kN)***	0,01 (-1,00,-0,00,+0,00)	5	Ex	(12)
134	P(kN)***	0,11 (+0,00,-0,00,+1,00)	6	Ez	(1)
134	P(kN)***	0,01 (+0,00,-0,00,-1,00)	6	Ez	(26)
134	P(kN)***	0,01 (+0,00,-0,00,+1,00)	6	Ez	(30)
134	P(kN)***	0,05 (+0,00,-0,00,-1,00)	6	Ez	(32)
134	P(kN)***	0,04 (+0,00,-0,00,+1,00)	6	Ez	(34)
134	P(kN)***	0,01 (+0,00,-0,00,-1,00)	6	Ez	(37)
134	P(kN)***	0,01 (+0,00,-0,00,-1,00)	6	Ez	(39)
134	P(kN)***	0,01 (+0,00,-0,00,-1,00)	6	Ez	(41)
135	P(kN)***	0,12 (+1,00,-0,00,+0,00)	5	Ex	
135	P(kN)***	0,12 (+0,00,-0,00,+1,00)	6	Ez	
135	P(kN)***	0,01 (+1,00,-0,00,+0,00)	5	Ex	(2)
135	P(kN)***	0,08 (+1,00,-0,00,+0,00)	5	Ex	(4)
135	P(kN)***	0,01 (+1,00,-0,00,+0,00)	5	Ex	(6)
135	P(kN)***	0,01 (-1,00,-0,00,+0,00)	5	Ex	(10)
135	P(kN)***	0,01 (-1,00,-0,00,+0,00)	5	Ex	(12)
135	P(kN)***	0,10 (+0,00,-0,00,+1,00)	6	Ez	(1)
135	P(kN)***	0,01 (+0,00,-0,00,+1,00)	6	Ez	(30)
135	P(kN)***	0,02 (+0,00,-0,00,-1,00)	6	Ez	(32)
135	P(kN)***	0,03 (+0,00,-0,00,+1,00)	6	Ez	(34)
135	P(kN)***	0,01 (+0,00,-0,00,-1,00)	6	Ez	(39)
136	P(kN)***	0,12 (+1,00,-0,00,+0,00)	5	Ex	
136	P(kN)***	0,09 (+0,00,-0,00,+1,00)	6	Ez	
136	P(kN)***	0,01 (+1,00,-0,00,+0,00)	5	Ex	(2)
136	P(kN)***	0,08 (+1,00,-0,00,+0,00)	5	Ex	(4)
136	P(kN)***	0,01 (+1,00,-0,00,+0,00)	5	Ex	(6)
136	P(kN)***	0,01 (-1,00,-0,00,+0,00)	5	Ex	(10)
136	P(kN)***	0,01 (-1,00,-0,00,+0,00)	5	Ex	(12)
136	P(kN)***	0,08 (+0,00,-0,00,+1,00)	6	Ez	(1)
136	P(kN)***	0,02 (+0,00,-0,00,+1,00)	6	Ez	(34)
137	P(kN)***	0,11 (+1,00,-0,00,+0,00)	5	Ex	
137	P(kN)***	0,08 (+0,00,-0,00,+1,00)	6	Ez	
137	P(kN)***	0,01 (+1,00,-0,00,+0,00)	5	Ex	(2)
137	P(kN)***	0,08 (+1,00,-0,00,+0,00)	5	Ex	(4)
137	P(kN)***	0,01 (+1,00,-0,00,+0,00)	5	Ex	(6)
137	P(kN)***	0,01 (-1,00,-0,00,+0,00)	5	Ex	(10)
137	P(kN)***	0,01 (-1,00,-0,00,+0,00)	5	Ex	(12)
137	P(kN)***	0,07 (+0,00,-0,00,+1,00)	6	Ez	(1)
137	P(kN)***	0,01 (+0,00,-0,00,+1,00)	6	Ez	(32)
137	P(kN)***	0,02 (+0,00,-0,00,+1,00)	6	Ez	(34)
138	P(kN)***	0,11 (+1,00,-0,00,+0,00)	5	Ex	
138	P(kN)***	0,07 (+0,00,-0,00,+1,00)	6	Ez	
138	P(kN)***	0,01 (+1,00,-0,00,+0,00)	5	Ex	(2)
138	P(kN)***	0,07 (+1,00,-0,00,+0,00)	5	Ex	(4)
138	P(kN)***	0,01 (+1,00,-0,00,+0,00)	5	Ex	(6)
138	P(kN)***	0,01 (-1,00,-0,00,+0,00)	5	Ex	(10)
138	P(kN)***	0,01 (-1,00,-0,00,+0,00)	5	Ex	(12)
138	P(kN)***	0,06 (+0,00,-0,00,+1,00)	6	Ez	(1)
138	P(kN)***	0,01 (+0,00,-0,00,+1,00)	6	Ez	(32)
138	P(kN)***	0,02 (+0,00,-0,00,+1,00)	6	Ez	(34)

NUDO	CARGA	Dirección	HIP	Id	Modo
139	P(kN)***	0,10	(+1,00,-0,00,+0,00)	5	Ex
139	P(kN)***	0,05	(+0,00,-0,00,+1,00)	6	Ez
139	P(kN)***	0,01	(+1,00,-0,00,+0,00)	5	Ex (2)
139	P(kN)***	0,07	(+1,00,-0,00,+0,00)	5	Ex (4)
139	P(kN)***	0,01	(+1,00,-0,00,+0,00)	5	Ex (6)
139	P(kN)***	0,01	(-1,00,-0,00,+0,00)	5	Ex (10)
139	P(kN)***	0,01	(-1,00,-0,00,+0,00)	5	Ex (12)
139	P(kN)***	0,04	(+0,00,-0,00,+1,00)	6	Ez (1)
139	P(kN)***	0,01	(+0,00,-0,00,+1,00)	6	Ez (32)
139	P(kN)***	0,01	(+0,00,-0,00,+1,00)	6	Ez (34)
140	P(kN)***	0,39	(+1,00,-0,00,+0,00)	5	Ex
140	P(kN)***	0,14	(+0,00,-0,00,+1,00)	6	Ez
140	P(kN)***	0,03	(+1,00,-0,00,+0,00)	5	Ex (2)
140	P(kN)***	0,26	(+1,00,-0,00,+0,00)	5	Ex (4)
140	P(kN)***	0,04	(+1,00,-0,00,+0,00)	5	Ex (6)
140	P(kN)***	0,01	(+1,00,-0,00,+0,00)	5	Ex (8)
140	P(kN)***	0,02	(-1,00,-0,00,+0,00)	5	Ex (10)
140	P(kN)***	0,04	(-1,00,-0,00,+0,00)	5	Ex (12)
140	P(kN)***	0,01	(-1,00,-0,00,+0,00)	5	Ex (14)
140	P(kN)***	0,01	(+1,00,-0,00,+0,00)	5	Ex (16)
140	P(kN)***	0,01	(+1,00,-0,00,+0,00)	5	Ex (18)
140	P(kN)***	0,01	(+1,00,-0,00,+0,00)	5	Ex (20)
140	P(kN)***	0,12	(+0,00,-0,00,+1,00)	6	Ez (1)
140	P(kN)***	0,03	(+0,00,-0,00,+1,00)	6	Ez (32)
140	P(kN)***	0,03	(+0,00,-0,00,+1,00)	6	Ez (34)
141	P(kN)***	0,44	(+1,00,-0,00,+0,00)	5	Ex
141	P(kN)***	0,14	(+0,00,-0,00,+1,00)	6	Ez
141	P(kN)***	0,05	(+1,00,-0,00,+0,00)	5	Ex (2)
141	P(kN)***	0,29	(+1,00,-0,00,+0,00)	5	Ex (4)
141	P(kN)***	0,02	(+1,00,-0,00,+0,00)	5	Ex (6)
141	P(kN)***	0,06	(-1,00,-0,00,+0,00)	5	Ex (8)
141	P(kN)***	0,03	(-1,00,-0,00,+0,00)	5	Ex (10)
141	P(kN)***	0,01	(+1,00,-0,00,+0,00)	5	Ex (12)
141	P(kN)***	0,02	(+1,00,-0,00,+0,00)	5	Ex (14)
141	P(kN)***	0,01	(+1,00,-0,00,+0,00)	5	Ex (16)
141	P(kN)***	0,01	(-1,00,-0,00,+0,00)	5	Ex (18)
141	P(kN)***	0,01	(-1,00,-0,00,+0,00)	5	Ex (20)
141	P(kN)***	0,12	(+0,00,-0,00,+1,00)	6	Ez (1)
141	P(kN)***	0,03	(+0,00,-0,00,+1,00)	6	Ez (32)
141	P(kN)***	0,03	(+0,00,-0,00,+1,00)	6	Ez (34)
142	P(kN)***	0,12	(+1,00,-0,00,+0,00)	5	Ex
142	P(kN)***	0,05	(+0,00,-0,00,+1,00)	6	Ez
142	P(kN)***	0,01	(+1,00,-0,00,+0,00)	5	Ex (2)
142	P(kN)***	0,08	(+1,00,-0,00,+0,00)	5	Ex (4)
142	P(kN)***	0,01	(+1,00,-0,00,+0,00)	5	Ex (6)
142	P(kN)***	0,02	(-1,00,-0,00,+0,00)	5	Ex (8)
142	P(kN)***	0,01	(-1,00,-0,00,+0,00)	5	Ex (10)
142	P(kN)***	0,01	(+1,00,-0,00,+0,00)	5	Ex (14)
142	P(kN)***	0,04	(+0,00,-0,00,+1,00)	6	Ez (1)
142	P(kN)***	0,01	(+0,00,-0,00,+1,00)	6	Ez (32)
142	P(kN)***	0,01	(+0,00,-0,00,+1,00)	6	Ez (34)
143	P(kN)***	0,12	(+1,00,-0,00,+0,00)	5	Ex
143	P(kN)***	0,07	(+0,00,-0,00,+1,00)	6	Ez
143	P(kN)***	0,01	(+1,00,-0,00,+0,00)	5	Ex (2)
143	P(kN)***	0,08	(+1,00,-0,00,+0,00)	5	Ex (4)
143	P(kN)***	0,01	(+1,00,-0,00,+0,00)	5	Ex (6)
143	P(kN)***	0,02	(-1,00,-0,00,+0,00)	5	Ex (8)
143	P(kN)***	0,01	(-1,00,-0,00,+0,00)	5	Ex (10)
143	P(kN)***	0,01	(+1,00,-0,00,+0,00)	5	Ex (14)
143	P(kN)***	0,06	(+0,00,-0,00,+1,00)	6	Ez (1)
143	P(kN)***	0,01	(+0,00,-0,00,+1,00)	6	Ez (32)
143	P(kN)***	0,02	(+0,00,-0,00,+1,00)	6	Ez (34)
144	P(kN)***	0,13	(+1,00,-0,00,+0,00)	5	Ex
144	P(kN)***	0,08	(+0,00,-0,00,+1,00)	6	Ez

NUDO	CARGA	Dirección	HIP	Id	Modo
144	P(kN)***	0,01	(+1,00,-0,00,+0,00)	5	Ex (2)
144	P(kN)***	0,09	(+1,00,-0,00,+0,00)	5	Ex (4)
144	P(kN)***	0,01	(+1,00,-0,00,+0,00)	5	Ex (6)
144	P(kN)***	0,02	(-1,00,-0,00,+0,00)	5	Ex (8)
144	P(kN)***	0,01	(-1,00,-0,00,+0,00)	5	Ex (10)
144	P(kN)***	0,01	(+1,00,-0,00,+0,00)	5	Ex (14)
144	P(kN)***	0,07	(+0,00,-0,00,+1,00)	6	Ez (1)
144	P(kN)***	0,02	(+0,00,-0,00,+1,00)	6	Ez (32)
144	P(kN)***	0,02	(+0,00,-0,00,+1,00)	6	Ez (34)
145	P(kN)***	0,13	(+1,00,-0,00,+0,00)	5	Ex
145	P(kN)***	0,09	(+0,00,-0,00,+1,00)	6	Ez
145	P(kN)***	0,01	(+1,00,-0,00,+0,00)	5	Ex (2)
145	P(kN)***	0,09	(+1,00,-0,00,+0,00)	5	Ex (4)
145	P(kN)***	0,01	(+1,00,-0,00,+0,00)	5	Ex (6)
145	P(kN)***	0,02	(-1,00,-0,00,+0,00)	5	Ex (8)
145	P(kN)***	0,01	(-1,00,-0,00,+0,00)	5	Ex (10)
145	P(kN)***	0,01	(+1,00,-0,00,+0,00)	5	Ex (14)
145	P(kN)***	0,08	(+0,00,-0,00,+1,00)	6	Ez (1)
145	P(kN)***	0,02	(+0,00,-0,00,+1,00)	6	Ez (32)
145	P(kN)***	0,01	(+0,00,-0,00,+1,00)	6	Ez (34)
146	P(kN)***	0,14	(+1,00,-0,00,+0,00)	5	Ex
146	P(kN)***	0,11	(+0,00,-0,00,+1,00)	6	Ez
146	P(kN)***	0,01	(+1,00,-0,00,+0,00)	5	Ex (2)
146	P(kN)***	0,09	(+1,00,-0,00,+0,00)	5	Ex (4)
146	P(kN)***	0,01	(+1,00,-0,00,+0,00)	5	Ex (6)
146	P(kN)***	0,02	(-1,00,-0,00,+0,00)	5	Ex (8)
146	P(kN)***	0,01	(-1,00,-0,00,+0,00)	5	Ex (10)
146	P(kN)***	0,01	(+1,00,-0,00,+0,00)	5	Ex (14)
146	P(kN)***	0,10	(+0,00,-0,00,+1,00)	6	Ez (1)
146	P(kN)***	0,01	(+0,00,-0,00,-1,00)	6	Ez (30)
146	P(kN)***	0,02	(+0,00,-0,00,+1,00)	6	Ez (32)
146	P(kN)***	0,01	(+0,00,-0,00,-1,00)	6	Ez (37)
146	P(kN)***	0,01	(+0,00,-0,00,+1,00)	6	Ez (39)
146	P(kN)***	0,01	(+0,00,-0,00,-1,00)	6	Ez (42)
147	P(kN)***	0,14	(+1,00,-0,00,+0,00)	5	Ex
147	P(kN)***	0,15	(+0,00,-0,00,+1,00)	6	Ez
147	P(kN)***	0,01	(+1,00,-0,00,+0,00)	5	Ex (2)
147	P(kN)***	0,10	(+1,00,-0,00,+0,00)	5	Ex (4)
147	P(kN)***	0,01	(+1,00,-0,00,+0,00)	5	Ex (6)
147	P(kN)***	0,02	(-1,00,-0,00,+0,00)	5	Ex (8)
147	P(kN)***	0,01	(-1,00,-0,00,+0,00)	5	Ex (10)
147	P(kN)***	0,01	(+1,00,-0,00,+0,00)	5	Ex (14)
147	P(kN)***	0,11	(+0,00,-0,00,+1,00)	6	Ez (1)
147	P(kN)***	0,02	(+0,00,-0,00,-1,00)	6	Ez (30)
147	P(kN)***	0,02	(+0,00,-0,00,+1,00)	6	Ez (32)
147	P(kN)***	0,02	(+0,00,-0,00,-1,00)	6	Ez (34)
147	P(kN)***	0,01	(+0,00,-0,00,-1,00)	6	Ez (37)
147	P(kN)***	0,01	(+0,00,-0,00,+1,00)	6	Ez (39)
147	P(kN)***	0,01	(+0,00,-0,00,-1,00)	6	Ez (41)
147	P(kN)***	0,01	(+0,00,-0,00,-1,00)	6	Ez (42)
148	P(kN)***	0,15	(+1,00,-0,00,+0,00)	5	Ex
148	P(kN)***	0,21	(+0,00,-0,00,+1,00)	6	Ez
148	P(kN)***	0,02	(+1,00,-0,00,+0,00)	5	Ex (2)
148	P(kN)***	0,10	(+1,00,-0,00,+0,00)	5	Ex (4)
148	P(kN)***	0,01	(+1,00,-0,00,+0,00)	5	Ex (6)
148	P(kN)***	0,02	(-1,00,-0,00,+0,00)	5	Ex (8)
148	P(kN)***	0,01	(-1,00,-0,00,+0,00)	5	Ex (10)
148	P(kN)***	0,01	(+1,00,-0,00,+0,00)	5	Ex (14)
148	P(kN)***	0,12	(+0,00,-0,00,+1,00)	6	Ez (1)
148	P(kN)***	0,01	(+0,00,-0,00,+1,00)	6	Ez (26)
148	P(kN)***	0,04	(+0,00,-0,00,-1,00)	6	Ez (30)
148	P(kN)***	0,03	(+0,00,-0,00,+1,00)	6	Ez (32)
148	P(kN)***	0,04	(+0,00,-0,00,-1,00)	6	Ez (34)
148	P(kN)***	0,02	(+0,00,-0,00,-1,00)	6	Ez (37)

NUDO	CARGA	Dirección	HIP	Id	Modo	
148	P(kN)***	0,02	(+0,00,-0,00,+1,00)	6	Ez	(39)
148	P(kN)***	0,01	(+0,00,-0,00,-1,00)	6	Ez	(41)
148	P(kN)***	0,01	(+0,00,-0,00,-1,00)	6	Ez	(42)
149	P(kN)***	0,15	(+1,00,-0,00,+0,00)	5	Ex	
149	P(kN)***	0,26	(+0,00,-0,00,+1,00)	6	Ez	
149	P(kN)***	0,02	(+1,00,-0,00,+0,00)	5	Ex	(2)
149	P(kN)***	0,10	(+1,00,-0,00,+0,00)	5	Ex	(4)
149	P(kN)***	0,01	(+1,00,-0,00,+0,00)	5	Ex	(6)
149	P(kN)***	0,02	(-1,00,-0,00,+0,00)	5	Ex	(8)
149	P(kN)***	0,01	(-1,00,-0,00,+0,00)	5	Ex	(10)
149	P(kN)***	0,01	(+1,00,-0,00,+0,00)	5	Ex	(14)
149	P(kN)***	0,13	(+0,00,-0,00,+1,00)	6	Ez	(1)
149	P(kN)***	0,01	(+0,00,-0,00,+1,00)	6	Ez	(26)
149	P(kN)***	0,06	(+0,00,-0,00,-1,00)	6	Ez	(30)
149	P(kN)***	0,04	(+0,00,-0,00,+1,00)	6	Ez	(32)
149	P(kN)***	0,07	(+0,00,-0,00,-1,00)	6	Ez	(34)
149	P(kN)***	0,03	(+0,00,-0,00,-1,00)	6	Ez	(37)
149	P(kN)***	0,03	(+0,00,-0,00,+1,00)	6	Ez	(39)
149	P(kN)***	0,01	(+0,00,-0,00,-1,00)	6	Ez	(41)
150	P(kN)***	0,19	(+1,00,-0,00,+0,00)	5	Ex	
150	P(kN)***	0,36	(+0,00,-0,00,+1,00)	6	Ez	
150	P(kN)***	0,02	(+1,00,-0,00,+0,00)	5	Ex	(2)
150	P(kN)***	0,13	(+1,00,-0,00,+0,00)	5	Ex	(4)
150	P(kN)***	0,01	(+1,00,-0,00,+0,00)	5	Ex	(6)
150	P(kN)***	0,02	(-1,00,-0,00,+0,00)	5	Ex	(8)
150	P(kN)***	0,01	(-1,00,-0,00,+0,00)	5	Ex	(10)
150	P(kN)***	0,01	(+1,00,-0,00,+0,00)	5	Ex	(14)
150	P(kN)***	0,00	(+1,00,-0,00,+0,00)	5	Ex	(16)
150	P(kN)***	0,16	(+0,00,-0,00,+1,00)	6	Ez	(1)
150	P(kN)***	0,01	(+0,00,-0,00,+1,00)	6	Ez	(26)
150	P(kN)***	0,08	(+0,00,-0,00,-1,00)	6	Ez	(30)
150	P(kN)***	0,05	(+0,00,-0,00,+1,00)	6	Ez	(32)
150	P(kN)***	0,09	(+0,00,-0,00,-1,00)	6	Ez	(34)
150	P(kN)***	0,05	(+0,00,-0,00,-1,00)	6	Ez	(37)
150	P(kN)***	0,04	(+0,00,-0,00,+1,00)	6	Ez	(39)
150	P(kN)***	0,01	(+0,00,-0,00,-1,00)	6	Ez	(41)
151	P(kN)***	0,15	(+1,00,-0,00,+0,00)	5	Ex	
151	P(kN)***	0,26	(+0,00,-0,00,+1,00)	6	Ez	
151	P(kN)***	0,02	(+1,00,-0,00,+0,00)	5	Ex	(2)
151	P(kN)***	0,10	(+1,00,-0,00,+0,00)	5	Ex	(4)
151	P(kN)***	0,01	(+1,00,-0,00,+0,00)	5	Ex	(6)
151	P(kN)***	0,02	(-1,00,-0,00,+0,00)	5	Ex	(8)
151	P(kN)***	0,01	(-1,00,-0,00,+0,00)	5	Ex	(10)
151	P(kN)***	0,01	(+1,00,-0,00,+0,00)	5	Ex	(14)
151	P(kN)***	0,13	(+0,00,-0,00,+1,00)	6	Ez	(1)
151	P(kN)***	0,01	(+0,00,-0,00,+1,00)	6	Ez	(26)
151	P(kN)***	0,06	(+0,00,-0,00,-1,00)	6	Ez	(30)
151	P(kN)***	0,04	(+0,00,-0,00,+1,00)	6	Ez	(32)
151	P(kN)***	0,07	(+0,00,-0,00,-1,00)	6	Ez	(34)
151	P(kN)***	0,03	(+0,00,-0,00,-1,00)	6	Ez	(37)
151	P(kN)***	0,03	(+0,00,-0,00,+1,00)	6	Ez	(39)
151	P(kN)***	0,01	(+0,00,-0,00,-1,00)	6	Ez	(41)
152	P(kN)***	0,15	(+1,00,-0,00,+0,00)	5	Ex	
152	P(kN)***	0,21	(+0,00,-0,00,+1,00)	6	Ez	
152	P(kN)***	0,02	(+1,00,-0,00,+0,00)	5	Ex	(2)
152	P(kN)***	0,10	(+1,00,-0,00,+0,00)	5	Ex	(4)
152	P(kN)***	0,01	(+1,00,-0,00,+0,00)	5	Ex	(6)
152	P(kN)***	0,02	(-1,00,-0,00,+0,00)	5	Ex	(8)
152	P(kN)***	0,01	(-1,00,-0,00,+0,00)	5	Ex	(10)
152	P(kN)***	0,01	(+1,00,-0,00,+0,00)	5	Ex	(14)
152	P(kN)***	0,12	(+0,00,-0,00,+1,00)	6	Ez	(1)
152	P(kN)***	0,01	(+0,00,-0,00,+1,00)	6	Ez	(26)
152	P(kN)***	0,04	(+0,00,-0,00,-1,00)	6	Ez	(30)
152	P(kN)***	0,03	(+0,00,-0,00,+1,00)	6	Ez	(32)

NUDO	CARGA	Dirección	HIP	Id	Modo
152	P(kN)***	0,04 (+0,00,-0,00,-1,00)	6	Ez	(34)
152	P(kN)***	0,02 (+0,00,-0,00,-1,00)	6	Ez	(37)
152	P(kN)***	0,02 (+0,00,-0,00,+1,00)	6	Ez	(39)
152	P(kN)***	0,01 (+0,00,-0,00,-1,00)	6	Ez	(41)
152	P(kN)***	0,01 (+0,00,-0,00,-1,00)	6	Ez	(42)
153	P(kN)***	0,14 (+1,00,-0,00,+0,00)	5	Ex	
153	P(kN)***	0,15 (+0,00,-0,00,+1,00)	6	Ez	
153	P(kN)***	0,01 (+1,00,-0,00,+0,00)	5	Ex	(2)
153	P(kN)***	0,10 (+1,00,-0,00,+0,00)	5	Ex	(4)
153	P(kN)***	0,01 (+1,00,-0,00,+0,00)	5	Ex	(6)
153	P(kN)***	0,02 (-1,00,-0,00,+0,00)	5	Ex	(8)
153	P(kN)***	0,01 (-1,00,-0,00,+0,00)	5	Ex	(10)
153	P(kN)***	0,01 (+1,00,-0,00,+0,00)	5	Ex	(14)
153	P(kN)***	0,11 (+0,00,-0,00,+1,00)	6	Ez	(1)
153	P(kN)***	0,02 (+0,00,-0,00,-1,00)	6	Ez	(30)
153	P(kN)***	0,02 (+0,00,-0,00,+1,00)	6	Ez	(32)
153	P(kN)***	0,02 (+0,00,-0,00,-1,00)	6	Ez	(34)
153	P(kN)***	0,01 (+0,00,-0,00,-1,00)	6	Ez	(37)
153	P(kN)***	0,01 (+0,00,-0,00,+1,00)	6	Ez	(39)
153	P(kN)***	0,01 (+0,00,-0,00,-1,00)	6	Ez	(41)
153	P(kN)***	0,01 (+0,00,-0,00,-1,00)	6	Ez	(42)
154	P(kN)***	0,14 (+1,00,-0,00,+0,00)	5	Ex	
154	P(kN)***	0,11 (+0,00,-0,00,+1,00)	6	Ez	
154	P(kN)***	0,01 (+1,00,-0,00,+0,00)	5	Ex	(2)
154	P(kN)***	0,09 (+1,00,-0,00,+0,00)	5	Ex	(4)
154	P(kN)***	0,01 (+1,00,-0,00,+0,00)	5	Ex	(6)
154	P(kN)***	0,02 (-1,00,-0,00,+0,00)	5	Ex	(8)
154	P(kN)***	0,01 (-1,00,-0,00,+0,00)	5	Ex	(10)
154	P(kN)***	0,01 (+1,00,-0,00,+0,00)	5	Ex	(14)
154	P(kN)***	0,10 (+0,00,-0,00,+1,00)	6	Ez	(1)
154	P(kN)***	0,01 (+0,00,-0,00,-1,00)	6	Ez	(30)
154	P(kN)***	0,02 (+0,00,-0,00,+1,00)	6	Ez	(32)
154	P(kN)***	0,01 (+0,00,-0,00,-1,00)	6	Ez	(37)
154	P(kN)***	0,01 (+0,00,-0,00,+1,00)	6	Ez	(39)
154	P(kN)***	0,01 (+0,00,-0,00,-1,00)	6	Ez	(42)
155	P(kN)***	0,13 (+1,00,-0,00,+0,00)	5	Ex	
155	P(kN)***	0,09 (+0,00,-0,00,+1,00)	6	Ez	
155	P(kN)***	0,01 (+1,00,-0,00,+0,00)	5	Ex	(2)
155	P(kN)***	0,09 (+1,00,-0,00,+0,00)	5	Ex	(4)
155	P(kN)***	0,01 (+1,00,-0,00,+0,00)	5	Ex	(6)
155	P(kN)***	0,02 (-1,00,-0,00,+0,00)	5	Ex	(8)
155	P(kN)***	0,01 (-1,00,-0,00,+0,00)	5	Ex	(10)
155	P(kN)***	0,01 (+1,00,-0,00,+0,00)	5	Ex	(14)
155	P(kN)***	0,08 (+0,00,-0,00,+1,00)	6	Ez	(1)
155	P(kN)***	0,02 (+0,00,-0,00,+1,00)	6	Ez	(32)
155	P(kN)***	0,01 (+0,00,-0,00,+1,00)	6	Ez	(34)
156	P(kN)***	0,13 (+1,00,-0,00,+0,00)	5	Ex	
156	P(kN)***	0,08 (+0,00,-0,00,+1,00)	6	Ez	
156	P(kN)***	0,01 (+1,00,-0,00,+0,00)	5	Ex	(2)
156	P(kN)***	0,09 (+1,00,-0,00,+0,00)	5	Ex	(4)
156	P(kN)***	0,01 (+1,00,-0,00,+0,00)	5	Ex	(6)
156	P(kN)***	0,02 (-1,00,-0,00,+0,00)	5	Ex	(8)
156	P(kN)***	0,01 (-1,00,-0,00,+0,00)	5	Ex	(10)
156	P(kN)***	0,01 (+1,00,-0,00,+0,00)	5	Ex	(14)
156	P(kN)***	0,07 (+0,00,-0,00,+1,00)	6	Ez	(1)
156	P(kN)***	0,02 (+0,00,-0,00,+1,00)	6	Ez	(32)
156	P(kN)***	0,02 (+0,00,-0,00,+1,00)	6	Ez	(34)
157	P(kN)***	0,12 (+1,00,-0,00,+0,00)	5	Ex	
157	P(kN)***	0,07 (+0,00,-0,00,+1,00)	6	Ez	
157	P(kN)***	0,01 (+1,00,-0,00,+0,00)	5	Ex	(2)
157	P(kN)***	0,08 (+1,00,-0,00,+0,00)	5	Ex	(4)
157	P(kN)***	0,01 (+1,00,-0,00,+0,00)	5	Ex	(6)
157	P(kN)***	0,02 (-1,00,-0,00,+0,00)	5	Ex	(8)
157	P(kN)***	0,01 (-1,00,-0,00,+0,00)	5	Ex	(10)

NUDO	CARGA	Dirección	HIP	Id	Modo
157	P(kN)***	0,01 (+1,00,-0,00,+0,00)	5	Ex	(14)
157	P(kN)***	0,06 (+0,00,-0,00,+1,00)	6	Ez	(1)
157	P(kN)***	0,01 (+0,00,-0,00,+1,00)	6	Ez	(32)
157	P(kN)***	0,02 (+0,00,-0,00,+1,00)	6	Ez	(34)
158	P(kN)***	0,12 (+1,00,-0,00,+0,00)	5	Ex	
158	P(kN)***	0,05 (+0,00,-0,00,+1,00)	6	Ez	
158	P(kN)***	0,01 (+1,00,-0,00,+0,00)	5	Ex	(2)
158	P(kN)***	0,08 (+1,00,-0,00,+0,00)	5	Ex	(4)
158	P(kN)***	0,01 (+1,00,-0,00,+0,00)	5	Ex	(6)
158	P(kN)***	0,02 (-1,00,-0,00,+0,00)	5	Ex	(8)
158	P(kN)***	0,01 (-1,00,-0,00,+0,00)	5	Ex	(10)
158	P(kN)***	0,01 (+1,00,-0,00,+0,00)	5	Ex	(14)
158	P(kN)***	0,04 (+0,00,-0,00,+1,00)	6	Ez	(1)
158	P(kN)***	0,01 (+0,00,-0,00,+1,00)	6	Ez	(32)
158	P(kN)***	0,01 (+0,00,-0,00,+1,00)	6	Ez	(34)
159	P(kN)***	0,44 (+1,00,-0,00,+0,00)	5	Ex	
159	P(kN)***	0,14 (+0,00,-0,00,+1,00)	6	Ez	
159	P(kN)***	0,05 (+1,00,-0,00,+0,00)	5	Ex	(2)
159	P(kN)***	0,29 (+1,00,-0,00,+0,00)	5	Ex	(4)
159	P(kN)***	0,02 (+1,00,-0,00,+0,00)	5	Ex	(6)
159	P(kN)***	0,06 (-1,00,-0,00,+0,00)	5	Ex	(8)
159	P(kN)***	0,03 (-1,00,-0,00,+0,00)	5	Ex	(10)
159	P(kN)***	0,01 (+1,00,-0,00,+0,00)	5	Ex	(12)
159	P(kN)***	0,02 (+1,00,-0,00,+0,00)	5	Ex	(14)
159	P(kN)***	0,01 (+1,00,-0,00,+0,00)	5	Ex	(16)
159	P(kN)***	0,01 (-1,00,-0,00,+0,00)	5	Ex	(18)
159	P(kN)***	0,01 (-1,00,-0,00,+0,00)	5	Ex	(20)
159	P(kN)***	0,12 (+0,00,-0,00,+1,00)	6	Ez	(1)
159	P(kN)***	0,03 (+0,00,-0,00,+1,00)	6	Ez	(32)
159	P(kN)***	0,03 (+0,00,-0,00,+1,00)	6	Ez	(34)
160	P(kN)***	0,46 (+1,00,-0,00,+0,00)	5	Ex	
160	P(kN)***	0,14 (+0,00,-0,00,+1,00)	6	Ez	
160	P(kN)***	0,07 (+1,00,-0,00,+0,00)	5	Ex	(2)
160	P(kN)***	0,29 (+1,00,-0,00,+0,00)	5	Ex	(4)
160	P(kN)***	0,01 (-1,00,-0,00,+0,00)	5	Ex	(6)
160	P(kN)***	0,07 (-1,00,-0,00,+0,00)	5	Ex	(8)
160	P(kN)***	0,01 (+1,00,-0,00,+0,00)	5	Ex	(10)
160	P(kN)***	0,04 (+1,00,-0,00,+0,00)	5	Ex	(12)
160	P(kN)***	0,02 (-1,00,-0,00,+0,00)	5	Ex	(16)
160	P(kN)***	0,01 (+1,00,-0,00,+0,00)	5	Ex	(20)
160	P(kN)***	0,12 (+0,00,-0,00,+1,00)	6	Ez	(1)
160	P(kN)***	0,03 (+0,00,-0,00,+1,00)	6	Ez	(32)
160	P(kN)***	0,03 (+0,00,-0,00,+1,00)	6	Ez	(34)
161	P(kN)***	0,12 (+1,00,-0,00,+0,00)	5	Ex	
161	P(kN)***	0,05 (+0,00,-0,00,+1,00)	6	Ez	
161	P(kN)***	0,02 (+1,00,-0,00,+0,00)	5	Ex	(2)
161	P(kN)***	0,08 (+1,00,-0,00,+0,00)	5	Ex	(4)
161	P(kN)***	0,02 (-1,00,-0,00,+0,00)	5	Ex	(8)
161	P(kN)***	0,01 (+1,00,-0,00,+0,00)	5	Ex	(12)
161	P(kN)***	0,01 (-1,00,-0,00,+0,00)	5	Ex	(16)
161	P(kN)***	0,04 (+0,00,-0,00,+1,00)	6	Ez	(1)
161	P(kN)***	0,01 (+0,00,-0,00,+1,00)	6	Ez	(32)
161	P(kN)***	0,01 (+0,00,-0,00,+1,00)	6	Ez	(34)
162	P(kN)***	0,13 (+1,00,-0,00,+0,00)	5	Ex	
162	P(kN)***	0,07 (+0,00,-0,00,+1,00)	6	Ez	
162	P(kN)***	0,02 (+1,00,-0,00,+0,00)	5	Ex	(2)
162	P(kN)***	0,08 (+1,00,-0,00,+0,00)	5	Ex	(4)
162	P(kN)***	0,02 (-1,00,-0,00,+0,00)	5	Ex	(8)
162	P(kN)***	0,01 (+1,00,-0,00,+0,00)	5	Ex	(12)
162	P(kN)***	0,01 (-1,00,-0,00,+0,00)	5	Ex	(16)
162	P(kN)***	0,06 (+0,00,-0,00,+1,00)	6	Ez	(1)
162	P(kN)***	0,01 (+0,00,-0,00,+1,00)	6	Ez	(32)
162	P(kN)***	0,02 (+0,00,-0,00,+1,00)	6	Ez	(34)
163	P(kN)***	0,13 (+1,00,-0,00,+0,00)	5	Ex	

NUDO	CARGA	Dirección	HIP	Id	Modo
163	P(kN)***	0,08 (+0,00,-0,00,+1,00)	6	Ez	
163	P(kN)***	0,02 (+1,00,-0,00,+0,00)	5	Ex	(2)
163	P(kN)***	0,08 (+1,00,-0,00,+0,00)	5	Ex	(4)
163	P(kN)***	0,02 (-1,00,-0,00,+0,00)	5	Ex	(8)
163	P(kN)***	0,01 (+1,00,-0,00,+0,00)	5	Ex	(12)
163	P(kN)***	0,01 (-1,00,-0,00,+0,00)	5	Ex	(16)
163	P(kN)***	0,07 (+0,00,-0,00,+1,00)	6	Ez	(1)
163	P(kN)***	0,01 (+0,00,-0,00,+1,00)	6	Ez	(32)
163	P(kN)***	0,01 (+0,00,-0,00,+1,00)	6	Ez	(34)
164	P(kN)***	0,14 (+1,00,-0,00,+0,00)	5	Ex	
164	P(kN)***	0,09 (+0,00,-0,00,+1,00)	6	Ez	
164	P(kN)***	0,02 (+1,00,-0,00,+0,00)	5	Ex	(2)
164	P(kN)***	0,09 (+1,00,-0,00,+0,00)	5	Ex	(4)
164	P(kN)***	0,02 (-1,00,-0,00,+0,00)	5	Ex	(8)
164	P(kN)***	0,01 (+1,00,-0,00,+0,00)	5	Ex	(12)
164	P(kN)***	0,01 (-1,00,-0,00,+0,00)	5	Ex	(16)
164	P(kN)***	0,08 (+0,00,-0,00,+1,00)	6	Ez	(1)
164	P(kN)***	0,01 (+0,00,-0,00,+1,00)	6	Ez	(30)
164	P(kN)***	0,01 (+0,00,-0,00,+1,00)	6	Ez	(32)
165	P(kN)***	0,14 (+1,00,-0,00,+0,00)	5	Ex	
165	P(kN)***	0,11 (+0,00,-0,00,+1,00)	6	Ez	
165	P(kN)***	0,02 (+1,00,-0,00,+0,00)	5	Ex	(2)
165	P(kN)***	0,09 (+1,00,-0,00,+0,00)	5	Ex	(4)
165	P(kN)***	0,02 (-1,00,-0,00,+0,00)	5	Ex	(8)
165	P(kN)***	0,01 (+1,00,-0,00,+0,00)	5	Ex	(12)
165	P(kN)***	0,01 (-1,00,-0,00,+0,00)	5	Ex	(16)
165	P(kN)***	0,10 (+0,00,-0,00,+1,00)	6	Ez	(1)
165	P(kN)***	0,01 (+0,00,-0,00,+1,00)	6	Ez	(30)
165	P(kN)***	0,01 (+0,00,-0,00,+1,00)	6	Ez	(32)
165	P(kN)***	0,02 (+0,00,-0,00,-1,00)	6	Ez	(34)
165	P(kN)***	0,01 (+0,00,-0,00,+1,00)	6	Ez	(37)
165	P(kN)***	0,01 (+0,00,-0,00,-1,00)	6	Ez	(42)
166	P(kN)***	0,15 (+1,00,-0,00,+0,00)	5	Ex	
166	P(kN)***	0,16 (+0,00,-0,00,+1,00)	6	Ez	
166	P(kN)***	0,02 (+1,00,-0,00,+0,00)	5	Ex	(2)
166	P(kN)***	0,09 (+1,00,-0,00,+0,00)	5	Ex	(4)
166	P(kN)***	0,02 (-1,00,-0,00,+0,00)	5	Ex	(8)
166	P(kN)***	0,01 (+1,00,-0,00,+0,00)	5	Ex	(12)
166	P(kN)***	0,01 (-1,00,-0,00,+0,00)	5	Ex	(16)
166	P(kN)***	0,11 (+0,00,-0,00,+1,00)	6	Ez	(1)
166	P(kN)***	0,02 (+0,00,-0,00,+1,00)	6	Ez	(30)
166	P(kN)***	0,01 (+0,00,-0,00,+1,00)	6	Ez	(32)
166	P(kN)***	0,06 (+0,00,-0,00,-1,00)	6	Ez	(34)
166	P(kN)***	0,01 (+0,00,-0,00,+1,00)	6	Ez	(37)
166	P(kN)***	0,01 (+0,00,-0,00,+1,00)	6	Ez	(39)
166	P(kN)***	0,02 (+0,00,-0,00,-1,00)	6	Ez	(42)
167	P(kN)***	0,15 (+1,00,-0,00,+0,00)	5	Ex	
167	P(kN)***	0,23 (+0,00,-0,00,+1,00)	6	Ez	
167	P(kN)***	0,02 (+1,00,-0,00,+0,00)	5	Ex	(2)
167	P(kN)***	0,10 (+1,00,-0,00,+0,00)	5	Ex	(4)
167	P(kN)***	0,02 (-1,00,-0,00,+0,00)	5	Ex	(8)
167	P(kN)***	0,01 (+1,00,-0,00,+0,00)	5	Ex	(12)
167	P(kN)***	0,01 (-1,00,-0,00,+0,00)	5	Ex	(16)
167	P(kN)***	0,12 (+0,00,-0,00,+1,00)	6	Ez	(1)
167	P(kN)***	0,01 (+0,00,-0,00,-1,00)	6	Ez	(26)
167	P(kN)***	0,03 (+0,00,-0,00,+1,00)	6	Ez	(30)
167	P(kN)***	0,11 (+0,00,-0,00,-1,00)	6	Ez	(34)
167	P(kN)***	0,02 (+0,00,-0,00,+1,00)	6	Ez	(37)
167	P(kN)***	0,02 (+0,00,-0,00,+1,00)	6	Ez	(39)
167	P(kN)***	0,01 (+0,00,-0,00,+1,00)	6	Ez	(41)
167	P(kN)***	0,02 (+0,00,-0,00,-1,00)	6	Ez	(42)
168	P(kN)***	0,16 (+1,00,-0,00,+0,00)	5	Ex	
168	P(kN)***	0,30 (+0,00,-0,00,+1,00)	6	Ez	
168	P(kN)***	0,02 (+1,00,-0,00,+0,00)	5	Ex	(2)

NUDO	CARGA	Dirección	HIP	Id	Modo
168	P(kN)***	0,10	(+1,00,-0,00,+0,00)	5	Ex (4)
168	P(kN)***	0,03	(-1,00,-0,00,+0,00)	5	Ex (8)
168	P(kN)***	0,01	(+1,00,-0,00,+0,00)	5	Ex (12)
168	P(kN)***	0,01	(-1,00,-0,00,+0,00)	5	Ex (16)
168	P(kN)***	0,13	(+0,00,-0,00,+1,00)	6	Ez (1)
168	P(kN)***	0,01	(+0,00,-0,00,-1,00)	6	Ez (26)
168	P(kN)***	0,01	(+0,00,-0,00,-1,00)	6	Ez (28)
168	P(kN)***	0,04	(+0,00,-0,00,+1,00)	6	Ez (30)
168	P(kN)***	0,16	(+0,00,-0,00,-1,00)	6	Ez (34)
168	P(kN)***	0,02	(+0,00,-0,00,+1,00)	6	Ez (37)
168	P(kN)***	0,03	(+0,00,-0,00,+1,00)	6	Ez (39)
168	P(kN)***	0,01	(+0,00,-0,00,+1,00)	6	Ez (41)
168	P(kN)***	0,02	(+0,00,-0,00,-1,00)	6	Ez (42)
169	P(kN)***	0,20	(+1,00,-0,00,+0,00)	5	Ex
169	P(kN)***	0,41	(+0,00,-0,00,+1,00)	6	Ez
169	P(kN)***	0,03	(+1,00,-0,00,+0,00)	5	Ex (2)
169	P(kN)***	0,12	(+1,00,-0,00,+0,00)	5	Ex (4)
169	P(kN)***	0,01	(-1,00,-0,00,+0,00)	5	Ex (6)
169	P(kN)***	0,03	(-1,00,-0,00,+0,00)	5	Ex (8)
169	P(kN)***	0,02	(+1,00,-0,00,+0,00)	5	Ex (12)
169	P(kN)***	0,01	(-1,00,-0,00,+0,00)	5	Ex (16)
169	P(kN)***	0,16	(+0,00,-0,00,+1,00)	6	Ez (1)
169	P(kN)***	0,01	(+0,00,-0,00,-1,00)	6	Ez (26)
169	P(kN)***	0,01	(+0,00,-0,00,-1,00)	6	Ez (28)
169	P(kN)***	0,05	(+0,00,-0,00,+1,00)	6	Ez (30)
169	P(kN)***	0,22	(+0,00,-0,00,-1,00)	6	Ez (34)
169	P(kN)***	0,03	(+0,00,-0,00,+1,00)	6	Ez (37)
169	P(kN)***	0,04	(+0,00,-0,00,+1,00)	6	Ez (39)
169	P(kN)***	0,02	(+0,00,-0,00,+1,00)	6	Ez (41)
169	P(kN)***	0,03	(+0,00,-0,00,-1,00)	6	Ez (42)
170	P(kN)***	0,16	(+1,00,-0,00,+0,00)	5	Ex
170	P(kN)***	0,30	(+0,00,-0,00,+1,00)	6	Ez
170	P(kN)***	0,02	(+1,00,-0,00,+0,00)	5	Ex (2)
170	P(kN)***	0,10	(+1,00,-0,00,+0,00)	5	Ex (4)
170	P(kN)***	0,03	(-1,00,-0,00,+0,00)	5	Ex (8)
170	P(kN)***	0,01	(+1,00,-0,00,+0,00)	5	Ex (12)
170	P(kN)***	0,01	(-1,00,-0,00,+0,00)	5	Ex (16)
170	P(kN)***	0,13	(+0,00,-0,00,+1,00)	6	Ez (1)
170	P(kN)***	0,01	(+0,00,-0,00,-1,00)	6	Ez (26)
170	P(kN)***	0,01	(+0,00,-0,00,-1,00)	6	Ez (28)
170	P(kN)***	0,04	(+0,00,-0,00,+1,00)	6	Ez (30)
170	P(kN)***	0,16	(+0,00,-0,00,-1,00)	6	Ez (34)
170	P(kN)***	0,02	(+0,00,-0,00,+1,00)	6	Ez (37)
170	P(kN)***	0,03	(+0,00,-0,00,+1,00)	6	Ez (39)
170	P(kN)***	0,01	(+0,00,-0,00,+1,00)	6	Ez (41)
170	P(kN)***	0,02	(+0,00,-0,00,-1,00)	6	Ez (42)
171	P(kN)***	0,15	(+1,00,-0,00,+0,00)	5	Ex
171	P(kN)***	0,23	(+0,00,-0,00,+1,00)	6	Ez
171	P(kN)***	0,02	(+1,00,-0,00,+0,00)	5	Ex (2)
171	P(kN)***	0,10	(+1,00,-0,00,+0,00)	5	Ex (4)
171	P(kN)***	0,02	(-1,00,-0,00,+0,00)	5	Ex (8)
171	P(kN)***	0,01	(+1,00,-0,00,+0,00)	5	Ex (12)
171	P(kN)***	0,01	(-1,00,-0,00,+0,00)	5	Ex (16)
171	P(kN)***	0,12	(+0,00,-0,00,+1,00)	6	Ez (1)
171	P(kN)***	0,01	(+0,00,-0,00,-1,00)	6	Ez (26)
171	P(kN)***	0,03	(+0,00,-0,00,+1,00)	6	Ez (30)
171	P(kN)***	0,11	(+0,00,-0,00,-1,00)	6	Ez (34)
171	P(kN)***	0,02	(+0,00,-0,00,+1,00)	6	Ez (37)
171	P(kN)***	0,02	(+0,00,-0,00,+1,00)	6	Ez (39)
171	P(kN)***	0,01	(+0,00,-0,00,+1,00)	6	Ez (41)
171	P(kN)***	0,02	(+0,00,-0,00,-1,00)	6	Ez (42)
172	P(kN)***	0,15	(+1,00,-0,00,+0,00)	5	Ex
172	P(kN)***	0,16	(+0,00,-0,00,+1,00)	6	Ez
172	P(kN)***	0,02	(+1,00,-0,00,+0,00)	5	Ex (2)

NUDO	CARGA	Dirección	HIP	Id	Modo
172	P(kN)***	0,09 (+1,00,-0,00,+0,00)	5	Ex	(4)
172	P(kN)***	0,02 (-1,00,-0,00,+0,00)	5	Ex	(8)
172	P(kN)***	0,01 (+1,00,-0,00,+0,00)	5	Ex	(12)
172	P(kN)***	0,01 (-1,00,-0,00,+0,00)	5	Ex	(16)
172	P(kN)***	0,11 (+0,00,-0,00,+1,00)	6	Ez	(1)
172	P(kN)***	0,02 (+0,00,-0,00,+1,00)	6	Ez	(30)
172	P(kN)***	0,01 (+0,00,-0,00,+1,00)	6	Ez	(32)
172	P(kN)***	0,06 (+0,00,-0,00,-1,00)	6	Ez	(34)
172	P(kN)***	0,01 (+0,00,-0,00,+1,00)	6	Ez	(37)
172	P(kN)***	0,01 (+0,00,-0,00,+1,00)	6	Ez	(39)
172	P(kN)***	0,02 (+0,00,-0,00,-1,00)	6	Ez	(42)
173	P(kN)***	0,14 (+1,00,-0,00,+0,00)	5	Ex	
173	P(kN)***	0,11 (+0,00,-0,00,+1,00)	6	Ez	
173	P(kN)***	0,02 (+1,00,-0,00,+0,00)	5	Ex	(2)
173	P(kN)***	0,09 (+1,00,-0,00,+0,00)	5	Ex	(4)
173	P(kN)***	0,02 (-1,00,-0,00,+0,00)	5	Ex	(8)
173	P(kN)***	0,01 (+1,00,-0,00,+0,00)	5	Ex	(12)
173	P(kN)***	0,01 (-1,00,-0,00,+0,00)	5	Ex	(16)
173	P(kN)***	0,10 (+0,00,-0,00,+1,00)	6	Ez	(1)
173	P(kN)***	0,01 (+0,00,-0,00,+1,00)	6	Ez	(30)
173	P(kN)***	0,01 (+0,00,-0,00,+1,00)	6	Ez	(32)
173	P(kN)***	0,02 (+0,00,-0,00,-1,00)	6	Ez	(34)
173	P(kN)***	0,01 (+0,00,-0,00,+1,00)	6	Ez	(37)
173	P(kN)***	0,01 (+0,00,-0,00,-1,00)	6	Ez	(42)
174	P(kN)***	0,14 (+1,00,-0,00,+0,00)	5	Ex	
174	P(kN)***	0,09 (+0,00,-0,00,+1,00)	6	Ez	
174	P(kN)***	0,02 (+1,00,-0,00,+0,00)	5	Ex	(2)
174	P(kN)***	0,09 (+1,00,-0,00,+0,00)	5	Ex	(4)
174	P(kN)***	0,02 (-1,00,-0,00,+0,00)	5	Ex	(8)
174	P(kN)***	0,01 (+1,00,-0,00,+0,00)	5	Ex	(12)
174	P(kN)***	0,01 (-1,00,-0,00,+0,00)	5	Ex	(16)
174	P(kN)***	0,08 (+0,00,-0,00,+1,00)	6	Ez	(1)
174	P(kN)***	0,01 (+0,00,-0,00,+1,00)	6	Ez	(30)
174	P(kN)***	0,01 (+0,00,-0,00,+1,00)	6	Ez	(32)
175	P(kN)***	0,13 (+1,00,-0,00,+0,00)	5	Ex	
175	P(kN)***	0,08 (+0,00,-0,00,+1,00)	6	Ez	
175	P(kN)***	0,02 (+1,00,-0,00,+0,00)	5	Ex	(2)
175	P(kN)***	0,08 (+1,00,-0,00,+0,00)	5	Ex	(4)
175	P(kN)***	0,02 (-1,00,-0,00,+0,00)	5	Ex	(8)
175	P(kN)***	0,01 (+1,00,-0,00,+0,00)	5	Ex	(12)
175	P(kN)***	0,01 (-1,00,-0,00,+0,00)	5	Ex	(16)
175	P(kN)***	0,07 (+0,00,-0,00,+1,00)	6	Ez	(1)
175	P(kN)***	0,01 (+0,00,-0,00,+1,00)	6	Ez	(32)
175	P(kN)***	0,01 (+0,00,-0,00,+1,00)	6	Ez	(34)
176	P(kN)***	0,13 (+1,00,-0,00,+0,00)	5	Ex	
176	P(kN)***	0,07 (+0,00,-0,00,+1,00)	6	Ez	
176	P(kN)***	0,02 (+1,00,-0,00,+0,00)	5	Ex	(2)
176	P(kN)***	0,08 (+1,00,-0,00,+0,00)	5	Ex	(4)
176	P(kN)***	0,02 (-1,00,-0,00,+0,00)	5	Ex	(8)
176	P(kN)***	0,01 (+1,00,-0,00,+0,00)	5	Ex	(12)
176	P(kN)***	0,01 (-1,00,-0,00,+0,00)	5	Ex	(16)
176	P(kN)***	0,06 (+0,00,-0,00,+1,00)	6	Ez	(1)
176	P(kN)***	0,01 (+0,00,-0,00,+1,00)	6	Ez	(32)
176	P(kN)***	0,02 (+0,00,-0,00,+1,00)	6	Ez	(34)
177	P(kN)***	0,12 (+1,00,-0,00,+0,00)	5	Ex	
177	P(kN)***	0,05 (+0,00,-0,00,+1,00)	6	Ez	
177	P(kN)***	0,02 (+1,00,-0,00,+0,00)	5	Ex	(2)
177	P(kN)***	0,08 (+1,00,-0,00,+0,00)	5	Ex	(4)
177	P(kN)***	0,02 (-1,00,-0,00,+0,00)	5	Ex	(8)
177	P(kN)***	0,01 (+1,00,-0,00,+0,00)	5	Ex	(12)
177	P(kN)***	0,01 (-1,00,-0,00,+0,00)	5	Ex	(16)
177	P(kN)***	0,04 (+0,00,-0,00,+1,00)	6	Ez	(1)
177	P(kN)***	0,01 (+0,00,-0,00,+1,00)	6	Ez	(32)
177	P(kN)***	0,01 (+0,00,-0,00,+1,00)	6	Ez	(34)

NUDO	CARGA	Dirección	HIP	Id	Modo
178	P(kN)***	0,46 (+1,00,-0,00,+0,00)	5	Ex	
178	P(kN)***	0,14 (+0,00,-0,00,+1,00)	6	Ez	
178	P(kN)***	0,07 (+1,00,-0,00,+0,00)	5	Ex	(2)
178	P(kN)***	0,29 (+1,00,-0,00,+0,00)	5	Ex	(4)
178	P(kN)***	0,01 (-1,00,-0,00,+0,00)	5	Ex	(6)
178	P(kN)***	0,07 (-1,00,-0,00,+0,00)	5	Ex	(8)
178	P(kN)***	0,01 (+1,00,-0,00,+0,00)	5	Ex	(10)
178	P(kN)***	0,04 (+1,00,-0,00,+0,00)	5	Ex	(12)
178	P(kN)***	0,02 (-1,00,-0,00,+0,00)	5	Ex	(16)
178	P(kN)***	0,01 (+1,00,-0,00,+0,00)	5	Ex	(20)
178	P(kN)***	0,12 (+0,00,-0,00,+1,00)	6	Ez	(1)
178	P(kN)***	0,03 (+0,00,-0,00,+1,00)	6	Ez	(32)
178	P(kN)***	0,03 (+0,00,-0,00,+1,00)	6	Ez	(34)
179	P(kN)***	0,43 (+1,00,-0,00,+0,00)	5	Ex	
179	P(kN)***	0,14 (+0,00,-0,00,+1,00)	6	Ez	
179	P(kN)***	0,10 (+1,00,-0,00,+0,00)	5	Ex	(2)
179	P(kN)***	0,24 (+1,00,-0,00,+0,00)	5	Ex	(4)
179	P(kN)***	0,04 (-1,00,-0,00,+0,00)	5	Ex	(6)
179	P(kN)***	0,02 (-1,00,-0,00,+0,00)	5	Ex	(8)
179	P(kN)***	0,03 (+1,00,-0,00,+0,00)	5	Ex	(10)
179	P(kN)***	0,01 (-1,00,-0,00,+0,00)	5	Ex	(12)
179	P(kN)***	0,02 (-1,00,-0,00,+0,00)	5	Ex	(14)
179	P(kN)***	0,02 (+1,00,-0,00,+0,00)	5	Ex	(16)
179	P(kN)***	0,01 (+1,00,-0,00,+0,00)	5	Ex	(18)
179	P(kN)***	0,01 (-1,00,-0,00,+0,00)	5	Ex	(20)
179	P(kN)***	0,12 (+0,00,-0,00,+1,00)	6	Ez	(1)
179	P(kN)***	0,03 (+0,00,-0,00,+1,00)	6	Ez	(32)
179	P(kN)***	0,03 (+0,00,-0,00,+1,00)	6	Ez	(34)
180	P(kN)***	0,12 (+1,00,-0,00,+0,00)	5	Ex	
180	P(kN)***	0,05 (+0,00,-0,00,+1,00)	6	Ez	
180	P(kN)***	0,03 (+1,00,-0,00,+0,00)	5	Ex	(2)
180	P(kN)***	0,07 (+1,00,-0,00,+0,00)	5	Ex	(4)
180	P(kN)***	0,01 (-1,00,-0,00,+0,00)	5	Ex	(6)
180	P(kN)***	0,01 (-1,00,-0,00,+0,00)	5	Ex	(8)
180	P(kN)***	0,01 (+1,00,-0,00,+0,00)	5	Ex	(10)
180	P(kN)***	0,01 (-1,00,-0,00,+0,00)	5	Ex	(14)
180	P(kN)***	0,04 (+0,00,-0,00,+1,00)	6	Ez	(1)
180	P(kN)***	0,01 (+0,00,-0,00,+1,00)	6	Ez	(32)
180	P(kN)***	0,01 (+0,00,-0,00,+1,00)	6	Ez	(34)
181	P(kN)***	0,12 (+1,00,-0,00,+0,00)	5	Ex	
181	P(kN)***	0,07 (+0,00,-0,00,+1,00)	6	Ez	
181	P(kN)***	0,03 (+1,00,-0,00,+0,00)	5	Ex	(2)
181	P(kN)***	0,07 (+1,00,-0,00,+0,00)	5	Ex	(4)
181	P(kN)***	0,01 (-1,00,-0,00,+0,00)	5	Ex	(6)
181	P(kN)***	0,01 (-1,00,-0,00,+0,00)	5	Ex	(8)
181	P(kN)***	0,01 (+1,00,-0,00,+0,00)	5	Ex	(10)
181	P(kN)***	0,01 (-1,00,-0,00,+0,00)	5	Ex	(14)
181	P(kN)***	0,06 (+0,00,-0,00,+1,00)	6	Ez	(1)
181	P(kN)***	0,01 (+0,00,-0,00,+1,00)	6	Ez	(32)
181	P(kN)***	0,02 (+0,00,-0,00,+1,00)	6	Ez	(34)
182	P(kN)***	0,13 (+1,00,-0,00,+0,00)	5	Ex	
182	P(kN)***	0,08 (+0,00,-0,00,+1,00)	6	Ez	
182	P(kN)***	0,03 (+1,00,-0,00,+0,00)	5	Ex	(2)
182	P(kN)***	0,07 (+1,00,-0,00,+0,00)	5	Ex	(4)
182	P(kN)***	0,01 (-1,00,-0,00,+0,00)	5	Ex	(6)
182	P(kN)***	0,01 (-1,00,-0,00,+0,00)	5	Ex	(8)
182	P(kN)***	0,01 (+1,00,-0,00,+0,00)	5	Ex	(10)
182	P(kN)***	0,01 (-1,00,-0,00,+0,00)	5	Ex	(14)
182	P(kN)***	0,07 (+0,00,-0,00,+1,00)	6	Ez	(1)
182	P(kN)***	0,01 (+0,00,-0,00,+1,00)	6	Ez	(32)
182	P(kN)***	0,02 (+0,00,-0,00,+1,00)	6	Ez	(34)
183	P(kN)***	0,13 (+1,00,-0,00,+0,00)	5	Ex	
183	P(kN)***	0,09 (+0,00,-0,00,+1,00)	6	Ez	
183	P(kN)***	0,03 (+1,00,-0,00,+0,00)	5	Ex	(2)

NUDO	CARGA	Dirección	HIP	Id	Modo
183	P(kN)***	0,07 (+1,00,-0,00,+0,00)	5	Ex	(4)
183	P(kN)***	0,01 (-1,00,-0,00,+0,00)	5	Ex	(6)
183	P(kN)***	0,01 (-1,00,-0,00,+0,00)	5	Ex	(8)
183	P(kN)***	0,01 (+1,00,-0,00,+0,00)	5	Ex	(10)
183	P(kN)***	0,01 (-1,00,-0,00,+0,00)	5	Ex	(14)
183	P(kN)***	0,08 (+0,00,-0,00,+1,00)	6	Ez	(1)
183	P(kN)***	0,02 (+0,00,-0,00,+1,00)	6	Ez	(34)
184	P(kN)***	0,14 (+1,00,-0,00,+0,00)	5	Ex	
184	P(kN)***	0,11 (+0,00,-0,00,+1,00)	6	Ez	
184	P(kN)***	0,03 (+1,00,-0,00,+0,00)	5	Ex	(2)
184	P(kN)***	0,08 (+1,00,-0,00,+0,00)	5	Ex	(4)
184	P(kN)***	0,01 (-1,00,-0,00,+0,00)	5	Ex	(6)
184	P(kN)***	0,01 (-1,00,-0,00,+0,00)	5	Ex	(8)
184	P(kN)***	0,01 (+1,00,-0,00,+0,00)	5	Ex	(10)
184	P(kN)***	0,01 (-1,00,-0,00,+0,00)	5	Ex	(14)
184	P(kN)***	0,10 (+0,00,-0,00,+1,00)	6	Ez	(1)
184	P(kN)***	0,02 (+0,00,-0,00,-1,00)	6	Ez	(32)
184	P(kN)***	0,02 (+0,00,-0,00,+1,00)	6	Ez	(34)
184	P(kN)***	0,01 (+0,00,-0,00,+1,00)	6	Ez	(37)
184	P(kN)***	0,01 (+0,00,-0,00,-1,00)	6	Ez	(39)
184	P(kN)***	0,01 (+0,00,-0,00,-1,00)	6	Ez	(42)
185	P(kN)***	0,14 (+1,00,-0,00,+0,00)	5	Ex	
185	P(kN)***	0,16 (+0,00,-0,00,+1,00)	6	Ez	
185	P(kN)***	0,03 (+1,00,-0,00,+0,00)	5	Ex	(2)
185	P(kN)***	0,08 (+1,00,-0,00,+0,00)	5	Ex	(4)
185	P(kN)***	0,01 (-1,00,-0,00,+0,00)	5	Ex	(6)
185	P(kN)***	0,01 (-1,00,-0,00,+0,00)	5	Ex	(8)
185	P(kN)***	0,01 (+1,00,-0,00,+0,00)	5	Ex	(10)
185	P(kN)***	0,01 (-1,00,-0,00,+0,00)	5	Ex	(14)
185	P(kN)***	0,01 (+1,00,-0,00,+0,00)	5	Ex	(16)
185	P(kN)***	0,11 (+0,00,-0,00,+1,00)	6	Ez	(1)
185	P(kN)***	0,05 (+0,00,-0,00,-1,00)	6	Ez	(32)
185	P(kN)***	0,02 (+0,00,-0,00,+1,00)	6	Ez	(34)
185	P(kN)***	0,01 (+0,00,-0,00,+1,00)	6	Ez	(37)
185	P(kN)***	0,01 (+0,00,-0,00,-1,00)	6	Ez	(39)
185	P(kN)***	0,01 (+0,00,-0,00,+1,00)	6	Ez	(41)
185	P(kN)***	0,01 (+0,00,-0,00,-1,00)	6	Ez	(42)
186	P(kN)***	0,15 (+1,00,-0,00,+0,00)	5	Ex	
186	P(kN)***	0,22 (+0,00,-0,00,+1,00)	6	Ez	
186	P(kN)***	0,03 (+1,00,-0,00,+0,00)	5	Ex	(2)
186	P(kN)***	0,08 (+1,00,-0,00,+0,00)	5	Ex	(4)
186	P(kN)***	0,01 (-1,00,-0,00,+0,00)	5	Ex	(6)
186	P(kN)***	0,01 (-1,00,-0,00,+0,00)	5	Ex	(8)
186	P(kN)***	0,01 (+1,00,-0,00,+0,00)	5	Ex	(10)
186	P(kN)***	0,01 (-1,00,-0,00,+0,00)	5	Ex	(14)
186	P(kN)***	0,01 (+1,00,-0,00,+0,00)	5	Ex	(16)
186	P(kN)***	0,12 (+0,00,-0,00,+1,00)	6	Ez	(1)
186	P(kN)***	0,01 (+0,00,-0,00,+1,00)	6	Ez	(28)
186	P(kN)***	0,10 (+0,00,-0,00,-1,00)	6	Ez	(32)
186	P(kN)***	0,03 (+0,00,-0,00,+1,00)	6	Ez	(34)
186	P(kN)***	0,02 (+0,00,-0,00,+1,00)	6	Ez	(37)
186	P(kN)***	0,02 (+0,00,-0,00,-1,00)	6	Ez	(39)
186	P(kN)***	0,01 (+0,00,-0,00,+1,00)	6	Ez	(41)
186	P(kN)***	0,01 (+0,00,-0,00,-1,00)	6	Ez	(42)
187	P(kN)***	0,15 (+1,00,-0,00,+0,00)	5	Ex	
187	P(kN)***	0,28 (+0,00,-0,00,+1,00)	6	Ez	
187	P(kN)***	0,03 (+1,00,-0,00,+0,00)	5	Ex	(2)
187	P(kN)***	0,08 (+1,00,-0,00,+0,00)	5	Ex	(4)
187	P(kN)***	0,01 (-1,00,-0,00,+0,00)	5	Ex	(6)
187	P(kN)***	0,01 (-1,00,-0,00,+0,00)	5	Ex	(8)
187	P(kN)***	0,01 (+1,00,-0,00,+0,00)	5	Ex	(10)
187	P(kN)***	0,01 (-1,00,-0,00,+0,00)	5	Ex	(14)
187	P(kN)***	0,01 (+1,00,-0,00,+0,00)	5	Ex	(16)
187	P(kN)***	0,13 (+0,00,-0,00,+1,00)	6	Ez	(1)

NUDO	CARGA	Dirección	HIP	Id	Modo
187	P(kN)***	0,01	(+0,00,-0,00,+1,00)	6	Ez (28)
187	P(kN)***	0,14	(+0,00,-0,00,-1,00)	6	Ez (32)
187	P(kN)***	0,04	(+0,00,-0,00,+1,00)	6	Ez (34)
187	P(kN)***	0,02	(+0,00,-0,00,+1,00)	6	Ez (37)
187	P(kN)***	0,03	(+0,00,-0,00,-1,00)	6	Ez (39)
187	P(kN)***	0,02	(+0,00,-0,00,+1,00)	6	Ez (41)
187	P(kN)***	0,01	(+0,00,-0,00,-1,00)	6	Ez (42)
188	P(kN)***	0,19	(+1,00,-0,00,+0,00)	5	Ex
188	P(kN)***	0,38	(+0,00,-0,00,+1,00)	6	Ez
188	P(kN)***	0,04	(+1,00,-0,00,+0,00)	5	Ex (2)
188	P(kN)***	0,10	(+1,00,-0,00,+0,00)	5	Ex (4)
188	P(kN)***	0,02	(-1,00,-0,00,+0,00)	5	Ex (6)
188	P(kN)***	0,01	(-1,00,-0,00,+0,00)	5	Ex (8)
188	P(kN)***	0,01	(+1,00,-0,00,+0,00)	5	Ex (10)
188	P(kN)***	0,01	(-1,00,-0,00,+0,00)	5	Ex (14)
188	P(kN)***	0,01	(+1,00,-0,00,+0,00)	5	Ex (16)
188	P(kN)***	0,16	(+0,00,-0,00,+1,00)	6	Ez (1)
188	P(kN)***	0,01	(+0,00,-0,00,+1,00)	6	Ez (26)
188	P(kN)***	0,01	(+0,00,-0,00,+1,00)	6	Ez (28)
188	P(kN)***	0,01	(+0,00,-0,00,-1,00)	6	Ez (30)
188	P(kN)***	0,19	(+0,00,-0,00,-1,00)	6	Ez (32)
188	P(kN)***	0,05	(+0,00,-0,00,+1,00)	6	Ez (34)
188	P(kN)***	0,03	(+0,00,-0,00,+1,00)	6	Ez (37)
188	P(kN)***	0,04	(+0,00,-0,00,-1,00)	6	Ez (39)
188	P(kN)***	0,03	(+0,00,-0,00,+1,00)	6	Ez (41)
188	P(kN)***	0,01	(+0,00,-0,00,-1,00)	6	Ez (42)
189	P(kN)***	0,15	(+1,00,-0,00,+0,00)	5	Ex
189	P(kN)***	0,28	(+0,00,-0,00,+1,00)	6	Ez
189	P(kN)***	0,03	(+1,00,-0,00,+0,00)	5	Ex (2)
189	P(kN)***	0,08	(+1,00,-0,00,+0,00)	5	Ex (4)
189	P(kN)***	0,01	(-1,00,-0,00,+0,00)	5	Ex (6)
189	P(kN)***	0,01	(-1,00,-0,00,+0,00)	5	Ex (8)
189	P(kN)***	0,01	(+1,00,-0,00,+0,00)	5	Ex (10)
189	P(kN)***	0,01	(-1,00,-0,00,+0,00)	5	Ex (14)
189	P(kN)***	0,01	(+1,00,-0,00,+0,00)	5	Ex (16)
189	P(kN)***	0,13	(+0,00,-0,00,+1,00)	6	Ez (1)
189	P(kN)***	0,01	(+0,00,-0,00,+1,00)	6	Ez (28)
189	P(kN)***	0,14	(+0,00,-0,00,-1,00)	6	Ez (32)
189	P(kN)***	0,04	(+0,00,-0,00,+1,00)	6	Ez (34)
189	P(kN)***	0,02	(+0,00,-0,00,+1,00)	6	Ez (37)
189	P(kN)***	0,03	(+0,00,-0,00,-1,00)	6	Ez (39)
189	P(kN)***	0,02	(+0,00,-0,00,+1,00)	6	Ez (41)
189	P(kN)***	0,01	(+0,00,-0,00,-1,00)	6	Ez (42)
190	P(kN)***	0,15	(+1,00,-0,00,+0,00)	5	Ex
190	P(kN)***	0,22	(+0,00,-0,00,+1,00)	6	Ez
190	P(kN)***	0,03	(+1,00,-0,00,+0,00)	5	Ex (2)
190	P(kN)***	0,08	(+1,00,-0,00,+0,00)	5	Ex (4)
190	P(kN)***	0,01	(-1,00,-0,00,+0,00)	5	Ex (6)
190	P(kN)***	0,01	(-1,00,-0,00,+0,00)	5	Ex (8)
190	P(kN)***	0,01	(+1,00,-0,00,+0,00)	5	Ex (10)
190	P(kN)***	0,01	(-1,00,-0,00,+0,00)	5	Ex (14)
190	P(kN)***	0,01	(+1,00,-0,00,+0,00)	5	Ex (16)
190	P(kN)***	0,12	(+0,00,-0,00,+1,00)	6	Ez (1)
190	P(kN)***	0,01	(+0,00,-0,00,+1,00)	6	Ez (28)
190	P(kN)***	0,10	(+0,00,-0,00,-1,00)	6	Ez (32)
190	P(kN)***	0,03	(+0,00,-0,00,+1,00)	6	Ez (34)
190	P(kN)***	0,02	(+0,00,-0,00,+1,00)	6	Ez (37)
190	P(kN)***	0,02	(+0,00,-0,00,-1,00)	6	Ez (39)
190	P(kN)***	0,01	(+0,00,-0,00,+1,00)	6	Ez (41)
190	P(kN)***	0,01	(+0,00,-0,00,-1,00)	6	Ez (42)
191	P(kN)***	0,14	(+1,00,-0,00,+0,00)	5	Ex
191	P(kN)***	0,16	(+0,00,-0,00,+1,00)	6	Ez
191	P(kN)***	0,03	(+1,00,-0,00,+0,00)	5	Ex (2)
191	P(kN)***	0,08	(+1,00,-0,00,+0,00)	5	Ex (4)

NUDO		CARGA		Dirección	HIP	Id	Modo
191		$P(kN)^{***}$	0,01	(-1,00,-0,00,+0,00)	5	Ex	(6)
191		$P(kN)^{***}$	0,01	(-1,00,-0,00,+0,00)	5	Ex	(8)
191		$P(kN)^{***}$	0,01	(+1,00,-0,00,+0,00)	5	Ex	(10)
191		$P(kN)^{***}$	0,01	(-1,00,-0,00,+0,00)	5	Ex	(14)
191		$P(kN)^{***}$	0,01	(+1,00,-0,00,+0,00)	5	Ex	(16)
191		$P(kN)^{***}$	0,11	(+0,00,-0,00,+1,00)	6	Ez	(1)
191		$P(kN)^{***}$	0,05	(+0,00,-0,00,-1,00)	6	Ez	(32)
191		$P(kN)^{***}$	0,02	(+0,00,-0,00,+1,00)	6	Ez	(34)
191		$P(kN)^{***}$	0,01	(+0,00,-0,00,+1,00)	6	Ez	(37)
191		$P(kN)^{***}$	0,01	(+0,00,-0,00,-1,00)	6	Ez	(39)
191		$P(kN)^{***}$	0,01	(+0,00,-0,00,+1,00)	6	Ez	(41)
191		$P(kN)^{***}$	0,01	(+0,00,-0,00,-1,00)	6	Ez	(42)
192		$P(kN)^{***}$	0,14	(+1,00,-0,00,+0,00)	5	Ex	
192		$P(kN)^{***}$	0,11	(+0,00,-0,00,+1,00)	6	Ez	
192		$P(kN)^{***}$	0,03	(+1,00,-0,00,+0,00)	5	Ex	(2)
192		$P(kN)^{***}$	0,08	(+1,00,-0,00,+0,00)	5	Ex	(4)
192		$P(kN)^{***}$	0,01	(-1,00,-0,00,+0,00)	5	Ex	(6)
192		$P(kN)^{***}$	0,01	(-1,00,-0,00,+0,00)	5	Ex	(8)
192		$P(kN)^{***}$	0,01	(+1,00,-0,00,+0,00)	5	Ex	(10)
192		$P(kN)^{***}$	0,01	(-1,00,-0,00,+0,00)	5	Ex	(14)
192		$P(kN)^{***}$	0,10	(+0,00,-0,00,+1,00)	6	Ez	(1)
192		$P(kN)^{***}$	0,02	(+0,00,-0,00,-1,00)	6	Ez	(32)
192		$P(kN)^{***}$	0,02	(+0,00,-0,00,+1,00)	6	Ez	(34)
192		$P(kN)^{***}$	0,01	(+0,00,-0,00,+1,00)	6	Ez	(37)
192		$P(kN)^{***}$	0,01	(+0,00,-0,00,-1,00)	6	Ez	(39)
192		$P(kN)^{***}$	0,01	(+0,00,-0,00,-1,00)	6	Ez	(42)
193		$P(kN)^{***}$	0,13	(+1,00,-0,00,+0,00)	5	Ex	
193		$P(kN)^{***}$	0,09	(+0,00,-0,00,+1,00)	6	Ez	
193		$P(kN)^{***}$	0,03	(+1,00,-0,00,+0,00)	5	Ex	(2)
193		$P(kN)^{***}$	0,07	(+1,00,-0,00,+0,00)	5	Ex	(4)
193		$P(kN)^{***}$	0,01	(-1,00,-0,00,+0,00)	5	Ex	(6)
193		$P(kN)^{***}$	0,01	(-1,00,-0,00,+0,00)	5	Ex	(8)
193		$P(kN)^{***}$	0,01	(+1,00,-0,00,+0,00)	5	Ex	(10)
193		$P(kN)^{***}$	0,01	(-1,00,-0,00,+0,00)	5	Ex	(14)
193		$P(kN)^{***}$	0,08	(+0,00,-0,00,+1,00)	6	Ez	(1)
193		$P(kN)^{***}$	0,02	(+0,00,-0,00,+1,00)	6	Ez	(34)
194		$P(kN)^{***}$	0,13	(+1,00,-0,00,+0,00)	5	Ex	
194		$P(kN)^{***}$	0,08	(+0,00,-0,00,+1,00)	6	Ez	
194		$P(kN)^{***}$	0,03	(+1,00,-0,00,+0,00)	5	Ex	(2)
194		$P(kN)^{***}$	0,07	(+1,00,-0,00,+0,00)	5	Ex	(4)
194		$P(kN)^{***}$	0,01	(-1,00,-0,00,+0,00)	5	Ex	(6)
194		$P(kN)^{***}$	0,01	(-1,00,-0,00,+0,00)	5	Ex	(8)
194		$P(kN)^{***}$	0,01	(+1,00,-0,00,+0,00)	5	Ex	(10)
194		$P(kN)^{***}$	0,01	(-1,00,-0,00,+0,00)	5	Ex	(14)
194		$P(kN)^{***}$	0,07	(+0,00,-0,00,+1,00)	6	Ez	(1)
194		$P(kN)^{***}$	0,01	(+0,00,-0,00,+1,00)	6	Ez	(32)
194		$P(kN)^{***}$	0,02	(+0,00,-0,00,+1,00)	6	Ez	(34)
195		$P(kN)^{***}$	0,12	(+1,00,-0,00,+0,00)	5	Ex	
195		$P(kN)^{***}$	0,07	(+0,00,-0,00,+1,00)	6	Ez	
195		$P(kN)^{***}$	0,03	(+1,00,-0,00,+0,00)	5	Ex	(2)
195		$P(kN)^{***}$	0,07	(+1,00,-0,00,+0,00)	5	Ex	(4)
195		$P(kN)^{***}$	0,01	(-1,00,-0,00,+0,00)	5	Ex	(6)
195		$P(kN)^{***}$	0,01	(-1,00,-0,00,+0,00)	5	Ex	(8)
195		$P(kN)^{***}$	0,01	(+1,00,-0,00,+0,00)	5	Ex	(10)
195		$P(kN)^{***}$	0,01	(-1,00,-0,00,+0,00)	5	Ex	(14)
195		$P(kN)^{***}$	0,06	(+0,00,-0,00,+1,00)	6	Ez	(1)
195		$P(kN)^{***}$	0,01	(+0,00,-0,00,+1,00)	6	Ez	(32)
195		$P(kN)^{***}$	0,02	(+0,00,-0,00,+1,00)	6	Ez	(34)
196		$P(kN)^{***}$	0,12	(+1,00,-0,00,+0,00)	5	Ex	
196		$P(kN)^{***}$	0,05	(+0,00,-0,00,+1,00)	6	Ez	
196		$P(kN)^{***}$	0,03	(+1,00,-0,00,+0,00)	5	Ex	(2)
196		$P(kN)^{***}$	0,07	(+1,00,-0,00,+0,00)	5	Ex	(4)
196		$P(kN)^{***}$	0,01	(-1,00,-0,00,+0,00)	5	Ex	(6)
196		$P(kN)^{***}$	0,01	(-1,00,-0,00,+0,00)	5	Ex	(8)

NUDO	CARGA	Dirección	HIP	Id	Modo
196	P(kN)***	0,01 (+1,00,-0,00,+0,00)	5	Ex	(10)
196	P(kN)***	0,01 (-1,00,-0,00,+0,00)	5	Ex	(14)
196	P(kN)***	0,04 (+0,00,-0,00,+1,00)	6	Ez	(1)
196	P(kN)***	0,01 (+0,00,-0,00,+1,00)	6	Ez	(32)
196	P(kN)***	0,01 (+0,00,-0,00,+1,00)	6	Ez	(34)
197	P(kN)***	0,43 (+1,00,-0,00,+0,00)	5	Ex	
197	P(kN)***	0,14 (+0,00,-0,00,+1,00)	6	Ez	
197	P(kN)***	0,10 (+1,00,-0,00,+0,00)	5	Ex	(2)
197	P(kN)***	0,24 (+1,00,-0,00,+0,00)	5	Ex	(4)
197	P(kN)***	0,04 (-1,00,-0,00,+0,00)	5	Ex	(6)
197	P(kN)***	0,02 (-1,00,-0,00,+0,00)	5	Ex	(8)
197	P(kN)***	0,03 (+1,00,-0,00,+0,00)	5	Ex	(10)
197	P(kN)***	0,01 (-1,00,-0,00,+0,00)	5	Ex	(12)
197	P(kN)***	0,02 (-1,00,-0,00,+0,00)	5	Ex	(14)
197	P(kN)***	0,02 (+1,00,-0,00,+0,00)	5	Ex	(16)
197	P(kN)***	0,01 (+1,00,-0,00,+0,00)	5	Ex	(18)
197	P(kN)***	0,01 (-1,00,-0,00,+0,00)	5	Ex	(20)
197	P(kN)***	0,12 (+0,00,-0,00,+1,00)	6	Ez	(1)
197	P(kN)***	0,03 (+0,00,-0,00,+1,00)	6	Ez	(32)
197	P(kN)***	0,03 (+0,00,-0,00,+1,00)	6	Ez	(34)
198	P(kN)***	0,43 (+1,00,-0,00,+0,00)	5	Ex	
198	P(kN)***	0,14 (+0,00,-0,00,+1,00)	6	Ez	
198	P(kN)***	0,15 (+1,00,-0,00,+0,00)	5	Ex	(2)
198	P(kN)***	0,17 (+1,00,-0,00,+0,00)	5	Ex	(4)
198	P(kN)***	0,05 (-1,00,-0,00,+0,00)	5	Ex	(6)
198	P(kN)***	0,05 (+1,00,-0,00,+0,00)	5	Ex	(8)
198	P(kN)***	0,01 (+1,00,-0,00,+0,00)	5	Ex	(10)
198	P(kN)***	0,04 (-1,00,-0,00,+0,00)	5	Ex	(12)
198	P(kN)***	0,02 (+1,00,-0,00,+0,00)	5	Ex	(14)
198	P(kN)***	0,01 (-1,00,-0,00,+0,00)	5	Ex	(18)
198	P(kN)***	0,01 (+1,00,-0,00,+0,00)	5	Ex	(20)
198	P(kN)***	0,12 (+0,00,-0,00,+1,00)	6	Ez	(1)
198	P(kN)***	0,03 (+0,00,-0,00,+1,00)	6	Ez	(32)
198	P(kN)***	0,03 (+0,00,-0,00,+1,00)	6	Ez	(34)
199	P(kN)***	0,12 (+1,00,-0,00,+0,00)	5	Ex	
199	P(kN)***	0,05 (+0,00,-0,00,+1,00)	6	Ez	
199	P(kN)***	0,04 (+1,00,-0,00,+0,00)	5	Ex	(2)
199	P(kN)***	0,05 (+1,00,-0,00,+0,00)	5	Ex	(4)
199	P(kN)***	0,01 (-1,00,-0,00,+0,00)	5	Ex	(6)
199	P(kN)***	0,01 (+1,00,-0,00,+0,00)	5	Ex	(8)
199	P(kN)***	0,01 (-1,00,-0,00,+0,00)	5	Ex	(12)
199	P(kN)***	0,04 (+0,00,-0,00,+1,00)	6	Ez	(1)
199	P(kN)***	0,01 (+0,00,-0,00,+1,00)	6	Ez	(32)
199	P(kN)***	0,01 (+0,00,-0,00,+1,00)	6	Ez	(34)
200	P(kN)***	0,12 (+1,00,-0,00,+0,00)	5	Ex	
200	P(kN)***	0,07 (+0,00,-0,00,+1,00)	6	Ez	
200	P(kN)***	0,04 (+1,00,-0,00,+0,00)	5	Ex	(2)
200	P(kN)***	0,05 (+1,00,-0,00,+0,00)	5	Ex	(4)
200	P(kN)***	0,01 (-1,00,-0,00,+0,00)	5	Ex	(6)
200	P(kN)***	0,01 (+1,00,-0,00,+0,00)	5	Ex	(8)
200	P(kN)***	0,01 (-1,00,-0,00,+0,00)	5	Ex	(12)
200	P(kN)***	0,00 (+1,00,-0,00,+0,00)	5	Ex	(14)
200	P(kN)***	0,06 (+0,00,-0,00,+1,00)	6	Ez	(1)
200	P(kN)***	0,01 (+0,00,-0,00,+1,00)	6	Ez	(32)
200	P(kN)***	0,02 (+0,00,-0,00,+1,00)	6	Ez	(34)
201	P(kN)***	0,12 (+1,00,-0,00,+0,00)	5	Ex	
201	P(kN)***	0,08 (+0,00,-0,00,+1,00)	6	Ez	
201	P(kN)***	0,04 (+1,00,-0,00,+0,00)	5	Ex	(2)
201	P(kN)***	0,05 (+1,00,-0,00,+0,00)	5	Ex	(4)
201	P(kN)***	0,01 (-1,00,-0,00,+0,00)	5	Ex	(6)
201	P(kN)***	0,01 (+1,00,-0,00,+0,00)	5	Ex	(8)
201	P(kN)***	0,01 (-1,00,-0,00,+0,00)	5	Ex	(12)
201	P(kN)***	0,01 (+1,00,-0,00,+0,00)	5	Ex	(14)
201	P(kN)***	0,07 (+0,00,-0,00,+1,00)	6	Ez	(1)

NUDO	CARGA	Dirección	HIP	Id	Modo	
201	P(kN)***	0,01	(+0,00,-0,00,+1,00)	6	Ez	(32)
201	P(kN)***	0,02	(+0,00,-0,00,+1,00)	6	Ez	(34)
202	P(kN)***	0,13	(+1,00,-0,00,+0,00)	5	Ex	
202	P(kN)***	0,09	(+0,00,-0,00,+1,00)	6	Ez	
202	P(kN)***	0,04	(+1,00,-0,00,+0,00)	5	Ex	(2)
202	P(kN)***	0,05	(+1,00,-0,00,+0,00)	5	Ex	(4)
202	P(kN)***	0,01	(-1,00,-0,00,+0,00)	5	Ex	(6)
202	P(kN)***	0,01	(+1,00,-0,00,+0,00)	5	Ex	(8)
202	P(kN)***	0,01	(-1,00,-0,00,+0,00)	5	Ex	(12)
202	P(kN)***	0,01	(+1,00,-0,00,+0,00)	5	Ex	(14)
202	P(kN)***	0,08	(+0,00,-0,00,+1,00)	6	Ez	(1)
202	P(kN)***	0,01	(+0,00,-0,00,+1,00)	6	Ez	(32)
202	P(kN)***	0,02	(+0,00,-0,00,+1,00)	6	Ez	(34)
203	P(kN)***	0,13	(+1,00,-0,00,+0,00)	5	Ex	
203	P(kN)***	0,11	(+0,00,-0,00,+1,00)	6	Ez	
203	P(kN)***	0,05	(+1,00,-0,00,+0,00)	5	Ex	(2)
203	P(kN)***	0,05	(+1,00,-0,00,+0,00)	5	Ex	(4)
203	P(kN)***	0,02	(-1,00,-0,00,+0,00)	5	Ex	(6)
203	P(kN)***	0,02	(+1,00,-0,00,+0,00)	5	Ex	(8)
203	P(kN)***	0,01	(-1,00,-0,00,+0,00)	5	Ex	(12)
203	P(kN)***	0,01	(+1,00,-0,00,+0,00)	5	Ex	(14)
203	P(kN)***	0,10	(+0,00,-0,00,+1,00)	6	Ez	(1)
203	P(kN)***	0,01	(+0,00,-0,00,-1,00)	6	Ez	(30)
203	P(kN)***	0,01	(+0,00,-0,00,+1,00)	6	Ez	(32)
203	P(kN)***	0,01	(+0,00,-0,00,+1,00)	6	Ez	(34)
203	P(kN)***	0,01	(+0,00,-0,00,-1,00)	6	Ez	(37)
203	P(kN)***	0,01	(+0,00,-0,00,-1,00)	6	Ez	(39)
204	P(kN)***	0,14	(+1,00,-0,00,+0,00)	5	Ex	
204	P(kN)***	0,13	(+0,00,-0,00,+1,00)	6	Ez	
204	P(kN)***	0,05	(+1,00,-0,00,+0,00)	5	Ex	(2)
204	P(kN)***	0,05	(+1,00,-0,00,+0,00)	5	Ex	(4)
204	P(kN)***	0,02	(-1,00,-0,00,+0,00)	5	Ex	(6)
204	P(kN)***	0,02	(+1,00,-0,00,+0,00)	5	Ex	(8)
204	P(kN)***	0,01	(-1,00,-0,00,+0,00)	5	Ex	(12)
204	P(kN)***	0,01	(+1,00,-0,00,+0,00)	5	Ex	(14)
204	P(kN)***	0,11	(+0,00,-0,00,+1,00)	6	Ez	(1)
204	P(kN)***	0,02	(+0,00,-0,00,-1,00)	6	Ez	(30)
204	P(kN)***	0,01	(+0,00,-0,00,+1,00)	6	Ez	(32)
204	P(kN)***	0,01	(+0,00,-0,00,+1,00)	6	Ez	(34)
204	P(kN)***	0,01	(+0,00,-0,00,-1,00)	6	Ez	(37)
204	P(kN)***	0,02	(+0,00,-0,00,-1,00)	6	Ez	(39)
205	P(kN)***	0,14	(+1,00,-0,00,+0,00)	5	Ex	
205	P(kN)***	0,17	(+0,00,-0,00,+1,00)	6	Ez	
205	P(kN)***	0,05	(+1,00,-0,00,+0,00)	5	Ex	(2)
205	P(kN)***	0,06	(+1,00,-0,00,+0,00)	5	Ex	(4)
205	P(kN)***	0,02	(-1,00,-0,00,+0,00)	5	Ex	(6)
205	P(kN)***	0,02	(+1,00,-0,00,+0,00)	5	Ex	(8)
205	P(kN)***	0,01	(-1,00,-0,00,+0,00)	5	Ex	(12)
205	P(kN)***	0,01	(+1,00,-0,00,+0,00)	5	Ex	(14)
205	P(kN)***	0,12	(+0,00,-0,00,+1,00)	6	Ez	(1)
205	P(kN)***	0,04	(+0,00,-0,00,-1,00)	6	Ez	(30)
205	P(kN)***	0,01	(+0,00,-0,00,+1,00)	6	Ez	(32)
205	P(kN)***	0,01	(+0,00,-0,00,+1,00)	6	Ez	(34)
205	P(kN)***	0,02	(+0,00,-0,00,-1,00)	6	Ez	(37)
205	P(kN)***	0,03	(+0,00,-0,00,-1,00)	6	Ez	(39)
205	P(kN)***	0,01	(+0,00,-0,00,+1,00)	6	Ez	(42)
206	P(kN)***	0,15	(+1,00,-0,00,+0,00)	5	Ex	
206	P(kN)***	0,21	(+0,00,-0,00,+1,00)	6	Ez	
206	P(kN)***	0,05	(+1,00,-0,00,+0,00)	5	Ex	(2)
206	P(kN)***	0,06	(+1,00,-0,00,+0,00)	5	Ex	(4)
206	P(kN)***	0,02	(-1,00,-0,00,+0,00)	5	Ex	(6)
206	P(kN)***	0,02	(+1,00,-0,00,+0,00)	5	Ex	(8)
206	P(kN)***	0,01	(-1,00,-0,00,+0,00)	5	Ex	(12)
206	P(kN)***	0,01	(+1,00,-0,00,+0,00)	5	Ex	(14)

NUDO	CARGA	Dirección	HIP	Id	Modo
206	P(kN)***	0,13 (+0,00,-0,00,+1,00)	6	Ez	(1)
206	P(kN)***	0,01 (+0,00,-0,00,-1,00)	6	Ez	(28)
206	P(kN)***	0,05 (+0,00,-0,00,-1,00)	6	Ez	(30)
206	P(kN)***	0,01 (+0,00,-0,00,+1,00)	6	Ez	(32)
206	P(kN)***	0,01 (+0,00,-0,00,+1,00)	6	Ez	(34)
206	P(kN)***	0,03 (+0,00,-0,00,-1,00)	6	Ez	(37)
206	P(kN)***	0,04 (+0,00,-0,00,-1,00)	6	Ez	(39)
206	P(kN)***	0,02 (+0,00,-0,00,+1,00)	6	Ez	(42)
207	P(kN)***	0,18 (+1,00,-0,00,+0,00)	5	Ex	
207	P(kN)***	0,28 (+0,00,-0,00,+1,00)	6	Ez	
207	P(kN)***	0,06 (+1,00,-0,00,+0,00)	5	Ex	(2)
207	P(kN)***	0,07 (+1,00,-0,00,+0,00)	5	Ex	(4)
207	P(kN)***	0,02 (-1,00,-0,00,+0,00)	5	Ex	(6)
207	P(kN)***	0,02 (+1,00,-0,00,+0,00)	5	Ex	(8)
207	P(kN)***	0,02 (-1,00,-0,00,+0,00)	5	Ex	(12)
207	P(kN)***	0,01 (+1,00,-0,00,+0,00)	5	Ex	(14)
207	P(kN)***	0,16 (+0,00,-0,00,+1,00)	6	Ez	(1)
207	P(kN)***	0,01 (+0,00,-0,00,-1,00)	6	Ez	(28)
207	P(kN)***	0,07 (+0,00,-0,00,-1,00)	6	Ez	(30)
207	P(kN)***	0,02 (+0,00,-0,00,+1,00)	6	Ez	(32)
207	P(kN)***	0,02 (+0,00,-0,00,+1,00)	6	Ez	(34)
207	P(kN)***	0,05 (+0,00,-0,00,-1,00)	6	Ez	(37)
207	P(kN)***	0,06 (+0,00,-0,00,-1,00)	6	Ez	(39)
207	P(kN)***	0,03 (+0,00,-0,00,+1,00)	6	Ez	(42)
208	P(kN)***	0,15 (+1,00,-0,00,+0,00)	5	Ex	
208	P(kN)***	0,21 (+0,00,-0,00,+1,00)	6	Ez	
208	P(kN)***	0,05 (+1,00,-0,00,+0,00)	5	Ex	(2)
208	P(kN)***	0,06 (+1,00,-0,00,+0,00)	5	Ex	(4)
208	P(kN)***	0,02 (-1,00,-0,00,+0,00)	5	Ex	(6)
208	P(kN)***	0,02 (+1,00,-0,00,+0,00)	5	Ex	(8)
208	P(kN)***	0,01 (-1,00,-0,00,+0,00)	5	Ex	(12)
208	P(kN)***	0,01 (+1,00,-0,00,+0,00)	5	Ex	(14)
208	P(kN)***	0,13 (+0,00,-0,00,+1,00)	6	Ez	(1)
208	P(kN)***	0,01 (+0,00,-0,00,-1,00)	6	Ez	(28)
208	P(kN)***	0,05 (+0,00,-0,00,-1,00)	6	Ez	(30)
208	P(kN)***	0,01 (+0,00,-0,00,+1,00)	6	Ez	(32)
208	P(kN)***	0,01 (+0,00,-0,00,+1,00)	6	Ez	(34)
208	P(kN)***	0,03 (+0,00,-0,00,-1,00)	6	Ez	(37)
208	P(kN)***	0,04 (+0,00,-0,00,-1,00)	6	Ez	(39)
208	P(kN)***	0,02 (+0,00,-0,00,+1,00)	6	Ez	(42)
209	P(kN)***	0,14 (+1,00,-0,00,+0,00)	5	Ex	
209	P(kN)***	0,17 (+0,00,-0,00,+1,00)	6	Ez	
209	P(kN)***	0,05 (+1,00,-0,00,+0,00)	5	Ex	(2)
209	P(kN)***	0,06 (+1,00,-0,00,+0,00)	5	Ex	(4)
209	P(kN)***	0,02 (-1,00,-0,00,+0,00)	5	Ex	(6)
209	P(kN)***	0,02 (+1,00,-0,00,+0,00)	5	Ex	(8)
209	P(kN)***	0,01 (-1,00,-0,00,+0,00)	5	Ex	(12)
209	P(kN)***	0,01 (+1,00,-0,00,+0,00)	5	Ex	(14)
209	P(kN)***	0,12 (+0,00,-0,00,+1,00)	6	Ez	(1)
209	P(kN)***	0,04 (+0,00,-0,00,-1,00)	6	Ez	(30)
209	P(kN)***	0,01 (+0,00,-0,00,+1,00)	6	Ez	(32)
209	P(kN)***	0,01 (+0,00,-0,00,+1,00)	6	Ez	(34)
209	P(kN)***	0,02 (+0,00,-0,00,-1,00)	6	Ez	(37)
209	P(kN)***	0,03 (+0,00,-0,00,-1,00)	6	Ez	(39)
209	P(kN)***	0,01 (+0,00,-0,00,+1,00)	6	Ez	(42)
210	P(kN)***	0,14 (+1,00,-0,00,+0,00)	5	Ex	
210	P(kN)***	0,13 (+0,00,-0,00,+1,00)	6	Ez	
210	P(kN)***	0,05 (+1,00,-0,00,+0,00)	5	Ex	(2)
210	P(kN)***	0,05 (+1,00,-0,00,+0,00)	5	Ex	(4)
210	P(kN)***	0,02 (-1,00,-0,00,+0,00)	5	Ex	(6)
210	P(kN)***	0,02 (+1,00,-0,00,+0,00)	5	Ex	(8)
210	P(kN)***	0,01 (-1,00,-0,00,+0,00)	5	Ex	(12)
210	P(kN)***	0,01 (+1,00,-0,00,+0,00)	5	Ex	(14)
210	P(kN)***	0,11 (+0,00,-0,00,+1,00)	6	Ez	(1)

NUDO	CARGA	Dirección	HIP	Id	Modo
210	P(kN)***	0,02 (+0,00,-0,00,-1,00)	6	Ez	(30)
210	P(kN)***	0,01 (+0,00,-0,00,+1,00)	6	Ez	(32)
210	P(kN)***	0,01 (+0,00,-0,00,+1,00)	6	Ez	(34)
210	P(kN)***	0,01 (+0,00,-0,00,-1,00)	6	Ez	(37)
210	P(kN)***	0,02 (+0,00,-0,00,-1,00)	6	Ez	(39)
211	P(kN)***	0,13 (+1,00,-0,00,+0,00)	5	Ex	
211	P(kN)***	0,11 (+0,00,-0,00,+1,00)	6	Ez	
211	P(kN)***	0,05 (+1,00,-0,00,+0,00)	5	Ex	(2)
211	P(kN)***	0,05 (+1,00,-0,00,+0,00)	5	Ex	(4)
211	P(kN)***	0,02 (-1,00,-0,00,+0,00)	5	Ex	(6)
211	P(kN)***	0,02 (+1,00,-0,00,+0,00)	5	Ex	(8)
211	P(kN)***	0,01 (-1,00,-0,00,+0,00)	5	Ex	(12)
211	P(kN)***	0,01 (+1,00,-0,00,+0,00)	5	Ex	(14)
211	P(kN)***	0,10 (+0,00,-0,00,+1,00)	6	Ez	(1)
211	P(kN)***	0,01 (+0,00,-0,00,-1,00)	6	Ez	(30)
211	P(kN)***	0,01 (+0,00,-0,00,+1,00)	6	Ez	(32)
211	P(kN)***	0,01 (+0,00,-0,00,+1,00)	6	Ez	(34)
211	P(kN)***	0,01 (+0,00,-0,00,-1,00)	6	Ez	(37)
211	P(kN)***	0,01 (+0,00,-0,00,-1,00)	6	Ez	(39)
212	P(kN)***	0,13 (+1,00,-0,00,+0,00)	5	Ex	
212	P(kN)***	0,09 (+0,00,-0,00,+1,00)	6	Ez	
212	P(kN)***	0,04 (+1,00,-0,00,+0,00)	5	Ex	(2)
212	P(kN)***	0,05 (+1,00,-0,00,+0,00)	5	Ex	(4)
212	P(kN)***	0,01 (-1,00,-0,00,+0,00)	5	Ex	(6)
212	P(kN)***	0,01 (+1,00,-0,00,+0,00)	5	Ex	(8)
212	P(kN)***	0,01 (-1,00,-0,00,+0,00)	5	Ex	(12)
212	P(kN)***	0,01 (+1,00,-0,00,+0,00)	5	Ex	(14)
212	P(kN)***	0,08 (+0,00,-0,00,+1,00)	6	Ez	(1)
212	P(kN)***	0,01 (+0,00,-0,00,+1,00)	6	Ez	(32)
212	P(kN)***	0,02 (+0,00,-0,00,+1,00)	6	Ez	(34)
213	P(kN)***	0,12 (+1,00,-0,00,+0,00)	5	Ex	
213	P(kN)***	0,08 (+0,00,-0,00,+1,00)	6	Ez	
213	P(kN)***	0,04 (+1,00,-0,00,+0,00)	5	Ex	(2)
213	P(kN)***	0,05 (+1,00,-0,00,+0,00)	5	Ex	(4)
213	P(kN)***	0,01 (-1,00,-0,00,+0,00)	5	Ex	(6)
213	P(kN)***	0,01 (+1,00,-0,00,+0,00)	5	Ex	(8)
213	P(kN)***	0,01 (-1,00,-0,00,+0,00)	5	Ex	(12)
213	P(kN)***	0,01 (+1,00,-0,00,+0,00)	5	Ex	(14)
213	P(kN)***	0,07 (+0,00,-0,00,+1,00)	6	Ez	(1)
213	P(kN)***	0,01 (+0,00,-0,00,+1,00)	6	Ez	(32)
213	P(kN)***	0,02 (+0,00,-0,00,+1,00)	6	Ez	(34)
214	P(kN)***	0,12 (+1,00,-0,00,+0,00)	5	Ex	
214	P(kN)***	0,07 (+0,00,-0,00,+1,00)	6	Ez	
214	P(kN)***	0,04 (+1,00,-0,00,+0,00)	5	Ex	(2)
214	P(kN)***	0,05 (+1,00,-0,00,+0,00)	5	Ex	(4)
214	P(kN)***	0,01 (-1,00,-0,00,+0,00)	5	Ex	(6)
214	P(kN)***	0,01 (+1,00,-0,00,+0,00)	5	Ex	(8)
214	P(kN)***	0,01 (-1,00,-0,00,+0,00)	5	Ex	(12)
214	P(kN)***	0,00 (+1,00,-0,00,+0,00)	5	Ex	(14)
214	P(kN)***	0,06 (+0,00,-0,00,+1,00)	6	Ez	(1)
214	P(kN)***	0,01 (+0,00,-0,00,+1,00)	6	Ez	(32)
214	P(kN)***	0,02 (+0,00,-0,00,+1,00)	6	Ez	(34)
215	P(kN)***	0,12 (+1,00,-0,00,+0,00)	5	Ex	
215	P(kN)***	0,05 (+0,00,-0,00,+1,00)	6	Ez	
215	P(kN)***	0,04 (+1,00,-0,00,+0,00)	5	Ex	(2)
215	P(kN)***	0,05 (+1,00,-0,00,+0,00)	5	Ex	(4)
215	P(kN)***	0,01 (-1,00,-0,00,+0,00)	5	Ex	(6)
215	P(kN)***	0,01 (+1,00,-0,00,+0,00)	5	Ex	(8)
215	P(kN)***	0,01 (-1,00,-0,00,+0,00)	5	Ex	(12)
215	P(kN)***	0,04 (+0,00,-0,00,+1,00)	6	Ez	(1)
215	P(kN)***	0,01 (+0,00,-0,00,+1,00)	6	Ez	(32)
215	P(kN)***	0,01 (+0,00,-0,00,+1,00)	6	Ez	(34)
216	P(kN)***	0,43 (+1,00,-0,00,+0,00)	5	Ex	
216	P(kN)***	0,14 (+0,00,-0,00,+1,00)	6	Ez	

NUDO	CARGA	Dirección	HIP	Id	Modo
216	P(kN)***	0,15	(+1,00,-0,00,+0,00)	5	Ex (2)
216	P(kN)***	0,17	(+1,00,-0,00,+0,00)	5	Ex (4)
216	P(kN)***	0,05	(-1,00,-0,00,+0,00)	5	Ex (6)
216	P(kN)***	0,05	(+1,00,-0,00,+0,00)	5	Ex (8)
216	P(kN)***	0,01	(+1,00,-0,00,+0,00)	5	Ex (10)
216	P(kN)***	0,04	(-1,00,-0,00,+0,00)	5	Ex (12)
216	P(kN)***	0,02	(+1,00,-0,00,+0,00)	5	Ex (14)
216	P(kN)***	0,01	(-1,00,-0,00,+0,00)	5	Ex (18)
216	P(kN)***	0,01	(+1,00,-0,00,+0,00)	5	Ex (20)
216	P(kN)***	0,12	(+0,00,-0,00,+1,00)	6	Ez (1)
216	P(kN)***	0,03	(+0,00,-0,00,+1,00)	6	Ez (32)
216	P(kN)***	0,03	(+0,00,-0,00,+1,00)	6	Ez (34)
217	P(kN)***	0,40	(+1,00,-0,00,+0,00)	5	Ex
217	P(kN)***	0,14	(+0,00,-0,00,+1,00)	6	Ez
217	P(kN)***	0,21	(+1,00,-0,00,+0,00)	5	Ex (2)
217	P(kN)***	0,07	(+1,00,-0,00,+0,00)	5	Ex (4)
217	P(kN)***	0,04	(-1,00,-0,00,+0,00)	5	Ex (6)
217	P(kN)***	0,08	(+1,00,-0,00,+0,00)	5	Ex (8)
217	P(kN)***	0,03	(-1,00,-0,00,+0,00)	5	Ex (10)
217	P(kN)***	0,01	(+1,00,-0,00,+0,00)	5	Ex (12)
217	P(kN)***	0,01	(+1,00,-0,00,+0,00)	5	Ex (14)
217	P(kN)***	0,02	(-1,00,-0,00,+0,00)	5	Ex (16)
217	P(kN)***	0,01	(+1,00,-0,00,+0,00)	5	Ex (18)
217	P(kN)***	0,12	(+0,00,-0,00,+1,00)	6	Ez (1)
217	P(kN)***	0,03	(+0,00,-0,00,+1,00)	6	Ez (32)
217	P(kN)***	0,03	(+0,00,-0,00,+1,00)	6	Ez (34)
218	P(kN)***	0,11	(+1,00,-0,00,+0,00)	5	Ex
218	P(kN)***	0,05	(+0,00,-0,00,+1,00)	6	Ez
218	P(kN)***	0,06	(+1,00,-0,00,+0,00)	5	Ex (2)
218	P(kN)***	0,02	(+1,00,-0,00,+0,00)	5	Ex (4)
218	P(kN)***	0,01	(-1,00,-0,00,+0,00)	5	Ex (6)
218	P(kN)***	0,02	(+1,00,-0,00,+0,00)	5	Ex (8)
218	P(kN)***	0,01	(-1,00,-0,00,+0,00)	5	Ex (10)
218	P(kN)***	0,01	(-1,00,-0,00,+0,00)	5	Ex (16)
218	P(kN)***	0,04	(+0,00,-0,00,+1,00)	6	Ez (1)
218	P(kN)***	0,01	(+0,00,-0,00,+1,00)	6	Ez (32)
218	P(kN)***	0,01	(+0,00,-0,00,+1,00)	6	Ez (34)
219	P(kN)***	0,11	(+1,00,-0,00,+0,00)	5	Ex
219	P(kN)***	0,07	(+0,00,-0,00,+1,00)	6	Ez
219	P(kN)***	0,06	(+1,00,-0,00,+0,00)	5	Ex (2)
219	P(kN)***	0,02	(+1,00,-0,00,+0,00)	5	Ex (4)
219	P(kN)***	0,01	(-1,00,-0,00,+0,00)	5	Ex (6)
219	P(kN)***	0,02	(+1,00,-0,00,+0,00)	5	Ex (8)
219	P(kN)***	0,01	(-1,00,-0,00,+0,00)	5	Ex (10)
219	P(kN)***	0,01	(-1,00,-0,00,+0,00)	5	Ex (16)
219	P(kN)***	0,06	(+0,00,-0,00,+1,00)	6	Ez (1)
219	P(kN)***	0,01	(+0,00,-0,00,+1,00)	6	Ez (32)
219	P(kN)***	0,01	(+0,00,-0,00,+1,00)	6	Ez (34)
220	P(kN)***	0,12	(+1,00,-0,00,+0,00)	5	Ex
220	P(kN)***	0,08	(+0,00,-0,00,+1,00)	6	Ez
220	P(kN)***	0,06	(+1,00,-0,00,+0,00)	5	Ex (2)
220	P(kN)***	0,02	(+1,00,-0,00,+0,00)	5	Ex (4)
220	P(kN)***	0,01	(-1,00,-0,00,+0,00)	5	Ex (6)
220	P(kN)***	0,02	(+1,00,-0,00,+0,00)	5	Ex (8)
220	P(kN)***	0,01	(-1,00,-0,00,+0,00)	5	Ex (10)
220	P(kN)***	0,01	(-1,00,-0,00,+0,00)	5	Ex (16)
220	P(kN)***	0,07	(+0,00,-0,00,+1,00)	6	Ez (1)
220	P(kN)***	0,01	(+0,00,-0,00,+1,00)	6	Ez (32)
220	P(kN)***	0,01	(+0,00,-0,00,+1,00)	6	Ez (34)
221	P(kN)***	0,12	(+1,00,-0,00,+0,00)	5	Ex
221	P(kN)***	0,08	(+0,00,-0,00,+1,00)	6	Ez
221	P(kN)***	0,06	(+1,00,-0,00,+0,00)	5	Ex (2)
221	P(kN)***	0,02	(+1,00,-0,00,+0,00)	5	Ex (4)
221	P(kN)***	0,01	(-1,00,-0,00,+0,00)	5	Ex (6)

NUDO	CARGA	Dirección	HIP	Id	Modo
221	P(kN)***	0,02	(+1,00,-0,00,+0,00)	5	Ex (8)
221	P(kN)***	0,01	(-1,00,-0,00,+0,00)	5	Ex (10)
221	P(kN)***	0,01	(-1,00,-0,00,+0,00)	5	Ex (16)
221	P(kN)***	0,08	(+0,00,-0,00,+1,00)	6	Ez (1)
221	P(kN)***	0,01	(+0,00,-0,00,+1,00)	6	Ez (30)
221	P(kN)***	0,01	(+0,00,-0,00,+1,00)	6	Ez (32)
222	P(kN)***	0,13	(+1,00,-0,00,+0,00)	5	Ex
222	P(kN)***	0,11	(+0,00,-0,00,+1,00)	6	Ez
222	P(kN)***	0,07	(+1,00,-0,00,+0,00)	5	Ex (2)
222	P(kN)***	0,02	(+1,00,-0,00,+0,00)	5	Ex (4)
222	P(kN)***	0,01	(-1,00,-0,00,+0,00)	5	Ex (6)
222	P(kN)***	0,02	(+1,00,-0,00,+0,00)	5	Ex (8)
222	P(kN)***	0,01	(-1,00,-0,00,+0,00)	5	Ex (10)
222	P(kN)***	0,01	(-1,00,-0,00,+0,00)	5	Ex (16)
222	P(kN)***	0,10	(+0,00,-0,00,+1,00)	6	Ez (1)
222	P(kN)***	0,01	(+0,00,-0,00,+1,00)	6	Ez (30)
222	P(kN)***	0,02	(+0,00,-0,00,+1,00)	6	Ez (32)
222	P(kN)***	0,03	(+0,00,-0,00,-1,00)	6	Ez (34)
223	P(kN)***	0,13	(+1,00,-0,00,+0,00)	5	Ex
223	P(kN)***	0,16	(+0,00,-0,00,+1,00)	6	Ez
223	P(kN)***	0,07	(+1,00,-0,00,+0,00)	5	Ex (2)
223	P(kN)***	0,02	(+1,00,-0,00,+0,00)	5	Ex (4)
223	P(kN)***	0,01	(-1,00,-0,00,+0,00)	5	Ex (6)
223	P(kN)***	0,02	(+1,00,-0,00,+0,00)	5	Ex (8)
223	P(kN)***	0,01	(-1,00,-0,00,+0,00)	5	Ex (10)
223	P(kN)***	0,01	(-1,00,-0,00,+0,00)	5	Ex (16)
223	P(kN)***	0,11	(+0,00,-0,00,+1,00)	6	Ez (1)
223	P(kN)***	0,02	(+0,00,-0,00,+1,00)	6	Ez (30)
223	P(kN)***	0,02	(+0,00,-0,00,+1,00)	6	Ez (32)
223	P(kN)***	0,06	(+0,00,-0,00,-1,00)	6	Ez (34)
223	P(kN)***	0,01	(+0,00,-0,00,-1,00)	6	Ez (37)
223	P(kN)***	0,01	(+0,00,-0,00,-1,00)	6	Ez (41)
223	P(kN)***	0,01	(+0,00,-0,00,+1,00)	6	Ez (42)
224	P(kN)***	0,13	(+1,00,-0,00,+0,00)	5	Ex
224	P(kN)***	0,25	(+0,00,-0,00,+1,00)	6	Ez
224	P(kN)***	0,07	(+1,00,-0,00,+0,00)	5	Ex (2)
224	P(kN)***	0,02	(+1,00,-0,00,+0,00)	5	Ex (4)
224	P(kN)***	0,01	(-1,00,-0,00,+0,00)	5	Ex (6)
224	P(kN)***	0,03	(+1,00,-0,00,+0,00)	5	Ex (8)
224	P(kN)***	0,01	(-1,00,-0,00,+0,00)	5	Ex (10)
224	P(kN)***	0,01	(-1,00,-0,00,+0,00)	5	Ex (16)
224	P(kN)***	0,12	(+0,00,-0,00,+1,00)	6	Ez (1)
224	P(kN)***	0,03	(+0,00,-0,00,+1,00)	6	Ez (30)
224	P(kN)***	0,02	(+0,00,-0,00,+1,00)	6	Ez (32)
224	P(kN)***	0,11	(+0,00,-0,00,-1,00)	6	Ez (34)
224	P(kN)***	0,01	(+0,00,-0,00,-1,00)	6	Ez (37)
224	P(kN)***	0,01	(+0,00,-0,00,+1,00)	6	Ez (39)
224	P(kN)***	0,01	(+0,00,-0,00,-1,00)	6	Ez (41)
224	P(kN)***	0,02	(+0,00,-0,00,+1,00)	6	Ez (42)
225	P(kN)***	0,14	(+1,00,-0,00,+0,00)	5	Ex
225	P(kN)***	0,33	(+0,00,-0,00,+1,00)	6	Ez
225	P(kN)***	0,07	(+1,00,-0,00,+0,00)	5	Ex (2)
225	P(kN)***	0,02	(+1,00,-0,00,+0,00)	5	Ex (4)
225	P(kN)***	0,01	(-1,00,-0,00,+0,00)	5	Ex (6)
225	P(kN)***	0,03	(+1,00,-0,00,+0,00)	5	Ex (8)
225	P(kN)***	0,01	(-1,00,-0,00,+0,00)	5	Ex (10)
225	P(kN)***	0,01	(-1,00,-0,00,+0,00)	5	Ex (16)
225	P(kN)***	0,13	(+0,00,-0,00,+1,00)	6	Ez (1)
225	P(kN)***	0,01	(+0,00,-0,00,-1,00)	6	Ez (26)
225	P(kN)***	0,05	(+0,00,-0,00,+1,00)	6	Ez (30)
225	P(kN)***	0,03	(+0,00,-0,00,+1,00)	6	Ez (32)
225	P(kN)***	0,16	(+0,00,-0,00,-1,00)	6	Ez (34)
225	P(kN)***	0,02	(+0,00,-0,00,-1,00)	6	Ez (37)
225	P(kN)***	0,01	(+0,00,-0,00,+1,00)	6	Ez (39)

NUDO	CARGA	Dirección	HIP	Id	Modo	
225	P(kN)***	0,02	(+0,00,-0,00,-1,00)	6	Ez	(41)
225	P(kN)***	0,04	(+0,00,-0,00,+1,00)	6	Ez	(42)
226	P(kN)***	0,17	(+1,00,-0,00,+0,00)	5	Ex	
226	P(kN)***	0,46	(+0,00,-0,00,+1,00)	6	Ez	
226	P(kN)***	0,09	(+1,00,-0,00,+0,00)	5	Ex	(2)
226	P(kN)***	0,03	(+1,00,-0,00,+0,00)	5	Ex	(4)
226	P(kN)***	0,02	(-1,00,-0,00,+0,00)	5	Ex	(6)
226	P(kN)***	0,03	(+1,00,-0,00,+0,00)	5	Ex	(8)
226	P(kN)***	0,01	(-1,00,-0,00,+0,00)	5	Ex	(10)
226	P(kN)***	0,01	(+1,00,-0,00,+0,00)	5	Ex	(12)
226	P(kN)***	0,01	(-1,00,-0,00,+0,00)	5	Ex	(16)
226	P(kN)***	0,01	(+1,00,-0,00,+0,00)	5	Ex	(18)
226	P(kN)***	0,16	(+0,00,-0,00,+1,00)	6	Ez	(1)
226	P(kN)***	0,01	(+0,00,-0,00,-1,00)	6	Ez	(26)
226	P(kN)***	0,07	(+0,00,-0,00,+1,00)	6	Ez	(30)
226	P(kN)***	0,04	(+0,00,-0,00,+1,00)	6	Ez	(32)
226	P(kN)***	0,23	(+0,00,-0,00,-1,00)	6	Ez	(34)
226	P(kN)***	0,03	(+0,00,-0,00,-1,00)	6	Ez	(37)
226	P(kN)***	0,01	(+0,00,-0,00,+1,00)	6	Ez	(39)
226	P(kN)***	0,02	(+0,00,-0,00,-1,00)	6	Ez	(41)
226	P(kN)***	0,06	(+0,00,-0,00,+1,00)	6	Ez	(42)
227	P(kN)***	0,14	(+1,00,-0,00,+0,00)	5	Ex	
227	P(kN)***	0,33	(+0,00,-0,00,+1,00)	6	Ez	
227	P(kN)***	0,07	(+1,00,-0,00,+0,00)	5	Ex	(2)
227	P(kN)***	0,02	(+1,00,-0,00,+0,00)	5	Ex	(4)
227	P(kN)***	0,01	(-1,00,-0,00,+0,00)	5	Ex	(6)
227	P(kN)***	0,03	(+1,00,-0,00,+0,00)	5	Ex	(8)
227	P(kN)***	0,01	(-1,00,-0,00,+0,00)	5	Ex	(10)
227	P(kN)***	0,01	(-1,00,-0,00,+0,00)	5	Ex	(16)
227	P(kN)***	0,13	(+0,00,-0,00,+1,00)	6	Ez	(1)
227	P(kN)***	0,01	(+0,00,-0,00,-1,00)	6	Ez	(26)
227	P(kN)***	0,05	(+0,00,-0,00,+1,00)	6	Ez	(30)
227	P(kN)***	0,03	(+0,00,-0,00,+1,00)	6	Ez	(32)
227	P(kN)***	0,16	(+0,00,-0,00,-1,00)	6	Ez	(34)
227	P(kN)***	0,02	(+0,00,-0,00,-1,00)	6	Ez	(37)
227	P(kN)***	0,01	(+0,00,-0,00,+1,00)	6	Ez	(39)
227	P(kN)***	0,02	(+0,00,-0,00,-1,00)	6	Ez	(41)
227	P(kN)***	0,04	(+0,00,-0,00,+1,00)	6	Ez	(42)
228	P(kN)***	0,13	(+1,00,-0,00,+0,00)	5	Ex	
228	P(kN)***	0,25	(+0,00,-0,00,+1,00)	6	Ez	
228	P(kN)***	0,07	(+1,00,-0,00,+0,00)	5	Ex	(2)
228	P(kN)***	0,02	(+1,00,-0,00,+0,00)	5	Ex	(4)
228	P(kN)***	0,01	(-1,00,-0,00,+0,00)	5	Ex	(6)
228	P(kN)***	0,03	(+1,00,-0,00,+0,00)	5	Ex	(8)
228	P(kN)***	0,01	(-1,00,-0,00,+0,00)	5	Ex	(10)
228	P(kN)***	0,01	(-1,00,-0,00,+0,00)	5	Ex	(16)
228	P(kN)***	0,12	(+0,00,-0,00,+1,00)	6	Ez	(1)
228	P(kN)***	0,03	(+0,00,-0,00,+1,00)	6	Ez	(30)
228	P(kN)***	0,02	(+0,00,-0,00,+1,00)	6	Ez	(32)
228	P(kN)***	0,11	(+0,00,-0,00,-1,00)	6	Ez	(34)
228	P(kN)***	0,01	(+0,00,-0,00,-1,00)	6	Ez	(37)
228	P(kN)***	0,01	(+0,00,-0,00,+1,00)	6	Ez	(39)
228	P(kN)***	0,01	(+0,00,-0,00,-1,00)	6	Ez	(41)
228	P(kN)***	0,02	(+0,00,-0,00,+1,00)	6	Ez	(42)
229	P(kN)***	0,13	(+1,00,-0,00,+0,00)	5	Ex	
229	P(kN)***	0,16	(+0,00,-0,00,+1,00)	6	Ez	
229	P(kN)***	0,07	(+1,00,-0,00,+0,00)	5	Ex	(2)
229	P(kN)***	0,02	(+1,00,-0,00,+0,00)	5	Ex	(4)
229	P(kN)***	0,01	(-1,00,-0,00,+0,00)	5	Ex	(6)
229	P(kN)***	0,02	(+1,00,-0,00,+0,00)	5	Ex	(8)
229	P(kN)***	0,01	(-1,00,-0,00,+0,00)	5	Ex	(10)
229	P(kN)***	0,01	(-1,00,-0,00,+0,00)	5	Ex	(16)
229	P(kN)***	0,11	(+0,00,-0,00,+1,00)	6	Ez	(1)
229	P(kN)***	0,02	(+0,00,-0,00,+1,00)	6	Ez	(30)

NUDO	CARGA	Dirección	HIP	Id	Modo	
229	P(kN)***	0,02	(+0,00,-0,00,+1,00)	6	Ez	(32)
229	P(kN)***	0,06	(+0,00,-0,00,-1,00)	6	Ez	(34)
229	P(kN)***	0,01	(+0,00,-0,00,-1,00)	6	Ez	(37)
229	P(kN)***	0,01	(+0,00,-0,00,-1,00)	6	Ez	(41)
229	P(kN)***	0,01	(+0,00,-0,00,+1,00)	6	Ez	(42)
230	P(kN)***	0,13	(+1,00,-0,00,+0,00)	5	Ex	
230	P(kN)***	0,11	(+0,00,-0,00,+1,00)	6	Ez	
230	P(kN)***	0,07	(+1,00,-0,00,+0,00)	5	Ex	(2)
230	P(kN)***	0,02	(+1,00,-0,00,+0,00)	5	Ex	(4)
230	P(kN)***	0,01	(-1,00,-0,00,+0,00)	5	Ex	(6)
230	P(kN)***	0,02	(+1,00,-0,00,+0,00)	5	Ex	(8)
230	P(kN)***	0,01	(-1,00,-0,00,+0,00)	5	Ex	(10)
230	P(kN)***	0,01	(-1,00,-0,00,+0,00)	5	Ex	(16)
230	P(kN)***	0,10	(+0,00,-0,00,+1,00)	6	Ez	(1)
230	P(kN)***	0,01	(+0,00,-0,00,+1,00)	6	Ez	(30)
230	P(kN)***	0,02	(+0,00,-0,00,+1,00)	6	Ez	(32)
230	P(kN)***	0,03	(+0,00,-0,00,-1,00)	6	Ez	(34)
231	P(kN)***	0,12	(+1,00,-0,00,+0,00)	5	Ex	
231	P(kN)***	0,08	(+0,00,-0,00,+1,00)	6	Ez	
231	P(kN)***	0,06	(+1,00,-0,00,+0,00)	5	Ex	(2)
231	P(kN)***	0,02	(+1,00,-0,00,+0,00)	5	Ex	(4)
231	P(kN)***	0,01	(-1,00,-0,00,+0,00)	5	Ex	(6)
231	P(kN)***	0,02	(+1,00,-0,00,+0,00)	5	Ex	(8)
231	P(kN)***	0,01	(-1,00,-0,00,+0,00)	5	Ex	(10)
231	P(kN)***	0,01	(-1,00,-0,00,+0,00)	5	Ex	(16)
231	P(kN)***	0,08	(+0,00,-0,00,+1,00)	6	Ez	(1)
231	P(kN)***	0,01	(+0,00,-0,00,+1,00)	6	Ez	(30)
231	P(kN)***	0,01	(+0,00,-0,00,+1,00)	6	Ez	(32)
232	P(kN)***	0,12	(+1,00,-0,00,+0,00)	5	Ex	
232	P(kN)***	0,08	(+0,00,-0,00,+1,00)	6	Ez	
232	P(kN)***	0,06	(+1,00,-0,00,+0,00)	5	Ex	(2)
232	P(kN)***	0,02	(+1,00,-0,00,+0,00)	5	Ex	(4)
232	P(kN)***	0,01	(-1,00,-0,00,+0,00)	5	Ex	(6)
232	P(kN)***	0,02	(+1,00,-0,00,+0,00)	5	Ex	(8)
232	P(kN)***	0,01	(-1,00,-0,00,+0,00)	5	Ex	(10)
232	P(kN)***	0,01	(-1,00,-0,00,+0,00)	5	Ex	(16)
232	P(kN)***	0,07	(+0,00,-0,00,+1,00)	6	Ez	(1)
232	P(kN)***	0,01	(+0,00,-0,00,+1,00)	6	Ez	(32)
232	P(kN)***	0,01	(+0,00,-0,00,+1,00)	6	Ez	(34)
233	P(kN)***	0,11	(+1,00,-0,00,+0,00)	5	Ex	
233	P(kN)***	0,07	(+0,00,-0,00,+1,00)	6	Ez	
233	P(kN)***	0,06	(+1,00,-0,00,+0,00)	5	Ex	(2)
233	P(kN)***	0,02	(+1,00,-0,00,+0,00)	5	Ex	(4)
233	P(kN)***	0,01	(-1,00,-0,00,+0,00)	5	Ex	(6)
233	P(kN)***	0,02	(+1,00,-0,00,+0,00)	5	Ex	(8)
233	P(kN)***	0,01	(-1,00,-0,00,+0,00)	5	Ex	(10)
233	P(kN)***	0,01	(-1,00,-0,00,+0,00)	5	Ex	(16)
233	P(kN)***	0,06	(+0,00,-0,00,+1,00)	6	Ez	(1)
233	P(kN)***	0,01	(+0,00,-0,00,+1,00)	6	Ez	(32)
233	P(kN)***	0,01	(+0,00,-0,00,+1,00)	6	Ez	(34)
234	P(kN)***	0,11	(+1,00,-0,00,+0,00)	5	Ex	
234	P(kN)***	0,05	(+0,00,-0,00,+1,00)	6	Ez	
234	P(kN)***	0,06	(+1,00,-0,00,+0,00)	5	Ex	(2)
234	P(kN)***	0,02	(+1,00,-0,00,+0,00)	5	Ex	(4)
234	P(kN)***	0,01	(-1,00,-0,00,+0,00)	5	Ex	(6)
234	P(kN)***	0,02	(+1,00,-0,00,+0,00)	5	Ex	(8)
234	P(kN)***	0,01	(-1,00,-0,00,+0,00)	5	Ex	(10)
234	P(kN)***	0,01	(-1,00,-0,00,+0,00)	5	Ex	(16)
234	P(kN)***	0,04	(+0,00,-0,00,+1,00)	6	Ez	(1)
234	P(kN)***	0,01	(+0,00,-0,00,+1,00)	6	Ez	(32)
234	P(kN)***	0,01	(+0,00,-0,00,+1,00)	6	Ez	(34)
235	P(kN)***	0,40	(+1,00,-0,00,+0,00)	5	Ex	
235	P(kN)***	0,14	(+0,00,-0,00,+1,00)	6	Ez	
235	P(kN)***	0,21	(+1,00,-0,00,+0,00)	5	Ex	(2)

NUDO	CARGA	Dirección	HIP	Id	Modo
235	P(kN)***	0,07 (+1,00,-0,00,+0,00)	5	Ex	(4)
235	P(kN)***	0,04 (-1,00,-0,00,+0,00)	5	Ex	(6)
235	P(kN)***	0,08 (+1,00,-0,00,+0,00)	5	Ex	(8)
235	P(kN)***	0,03 (-1,00,-0,00,+0,00)	5	Ex	(10)
235	P(kN)***	0,01 (+1,00,-0,00,+0,00)	5	Ex	(12)
235	P(kN)***	0,01 (+1,00,-0,00,+0,00)	5	Ex	(14)
235	P(kN)***	0,02 (-1,00,-0,00,+0,00)	5	Ex	(16)
235	P(kN)***	0,01 (+1,00,-0,00,+0,00)	5	Ex	(18)
235	P(kN)***	0,12 (+0,00,-0,00,+1,00)	6	Ez	(1)
235	P(kN)***	0,03 (+0,00,-0,00,+1,00)	6	Ez	(32)
235	P(kN)***	0,03 (+0,00,-0,00,+1,00)	6	Ez	(34)
236	P(kN)***	0,42 (+1,00,-0,00,+0,00)	5	Ex	
236	P(kN)***	0,14 (+0,00,-0,00,+1,00)	6	Ez	
236	P(kN)***	0,31 (+1,00,-0,00,+0,00)	5	Ex	(2)
236	P(kN)***	0,04 (-1,00,-0,00,+0,00)	5	Ex	(4)
236	P(kN)***	0,01 (-1,00,-0,00,+0,00)	5	Ex	(6)
236	P(kN)***	0,03 (+1,00,-0,00,+0,00)	5	Ex	(8)
236	P(kN)***	0,03 (-1,00,-0,00,+0,00)	5	Ex	(10)
236	P(kN)***	0,04 (+1,00,-0,00,+0,00)	5	Ex	(12)
236	P(kN)***	0,02 (-1,00,-0,00,+0,00)	5	Ex	(14)
236	P(kN)***	0,02 (+1,00,-0,00,+0,00)	5	Ex	(16)
236	P(kN)***	0,01 (-1,00,-0,00,+0,00)	5	Ex	(18)
236	P(kN)***	0,12 (+0,00,-0,00,+1,00)	6	Ez	(1)
236	P(kN)***	0,03 (+0,00,-0,00,+1,00)	6	Ez	(32)
236	P(kN)***	0,03 (+0,00,-0,00,+1,00)	6	Ez	(34)
237	P(kN)***	0,11 (+1,00,-0,00,+0,00)	5	Ex	
237	P(kN)***	0,05 (+0,00,-0,00,+1,00)	6	Ez	
237	P(kN)***	0,08 (+1,00,-0,00,+0,00)	5	Ex	(2)
237	P(kN)***	0,01 (-1,00,-0,00,+0,00)	5	Ex	(4)
237	P(kN)***	0,01 (+1,00,-0,00,+0,00)	5	Ex	(8)
237	P(kN)***	0,01 (-1,00,-0,00,+0,00)	5	Ex	(10)
237	P(kN)***	0,01 (+1,00,-0,00,+0,00)	5	Ex	(12)
237	P(kN)***	0,01 (-1,00,-0,00,+0,00)	5	Ex	(14)
237	P(kN)***	0,01 (+1,00,-0,00,+0,00)	5	Ex	(16)
237	P(kN)***	0,04 (+0,00,-0,00,+1,00)	6	Ez	(1)
237	P(kN)***	0,01 (+0,00,-0,00,+1,00)	6	Ez	(32)
237	P(kN)***	0,01 (+0,00,-0,00,+1,00)	6	Ez	(34)
238	P(kN)***	0,12 (+1,00,-0,00,+0,00)	5	Ex	
238	P(kN)***	0,07 (+0,00,-0,00,+1,00)	6	Ez	
238	P(kN)***	0,09 (+1,00,-0,00,+0,00)	5	Ex	(2)
238	P(kN)***	0,01 (-1,00,-0,00,+0,00)	5	Ex	(4)
238	P(kN)***	0,01 (+1,00,-0,00,+0,00)	5	Ex	(8)
238	P(kN)***	0,01 (-1,00,-0,00,+0,00)	5	Ex	(10)
238	P(kN)***	0,01 (+1,00,-0,00,+0,00)	5	Ex	(12)
238	P(kN)***	0,01 (-1,00,-0,00,+0,00)	5	Ex	(14)
238	P(kN)***	0,01 (+1,00,-0,00,+0,00)	5	Ex	(16)
238	P(kN)***	0,06 (+0,00,-0,00,+1,00)	6	Ez	(1)
238	P(kN)***	0,01 (+0,00,-0,00,+1,00)	6	Ez	(32)
238	P(kN)***	0,01 (+0,00,-0,00,+1,00)	6	Ez	(34)
239	P(kN)***	0,12 (+1,00,-0,00,+0,00)	5	Ex	
239	P(kN)***	0,08 (+0,00,-0,00,+1,00)	6	Ez	
239	P(kN)***	0,09 (+1,00,-0,00,+0,00)	5	Ex	(2)
239	P(kN)***	0,01 (-1,00,-0,00,+0,00)	5	Ex	(4)
239	P(kN)***	0,01 (+1,00,-0,00,+0,00)	5	Ex	(8)
239	P(kN)***	0,01 (-1,00,-0,00,+0,00)	5	Ex	(10)
239	P(kN)***	0,01 (+1,00,-0,00,+0,00)	5	Ex	(12)
239	P(kN)***	0,01 (-1,00,-0,00,+0,00)	5	Ex	(14)
239	P(kN)***	0,01 (+1,00,-0,00,+0,00)	5	Ex	(16)
239	P(kN)***	0,07 (+0,00,-0,00,+1,00)	6	Ez	(1)
239	P(kN)***	0,01 (+0,00,-0,00,+1,00)	6	Ez	(32)
239	P(kN)***	0,01 (+0,00,-0,00,+1,00)	6	Ez	(34)
240	P(kN)***	0,13 (+1,00,-0,00,+0,00)	5	Ex	
240	P(kN)***	0,09 (+0,00,-0,00,+1,00)	6	Ez	
240	P(kN)***	0,09 (+1,00,-0,00,+0,00)	5	Ex	(2)

NUDO	CARGA	Dirección	HIP	Id	Modo
240	P(kN)***	0,01	(-1,00,-0,00,+0,00)	5	Ex (4)
240	P(kN)***	0,01	(+1,00,-0,00,+0,00)	5	Ex (8)
240	P(kN)***	0,01	(-1,00,-0,00,+0,00)	5	Ex (10)
240	P(kN)***	0,01	(+1,00,-0,00,+0,00)	5	Ex (12)
240	P(kN)***	0,01	(-1,00,-0,00,+0,00)	5	Ex (14)
240	P(kN)***	0,01	(+1,00,-0,00,+0,00)	5	Ex (16)
240	P(kN)***	0,08	(+0,00,-0,00,+1,00)	6	Ez (1)
240	P(kN)***	0,01	(+0,00,-0,00,+1,00)	6	Ez (34)
241	P(kN)***	0,13	(+1,00,-0,00,+0,00)	5	Ex
241	P(kN)***	0,11	(+0,00,-0,00,+1,00)	6	Ez
241	P(kN)***	0,10	(+1,00,-0,00,+0,00)	5	Ex (2)
241	P(kN)***	0,01	(-1,00,-0,00,+0,00)	5	Ex (4)
241	P(kN)***	0,01	(+1,00,-0,00,+0,00)	5	Ex (8)
241	P(kN)***	0,01	(-1,00,-0,00,+0,00)	5	Ex (10)
241	P(kN)***	0,01	(+1,00,-0,00,+0,00)	5	Ex (12)
241	P(kN)***	0,01	(-1,00,-0,00,+0,00)	5	Ex (14)
241	P(kN)***	0,01	(+1,00,-0,00,+0,00)	5	Ex (16)
241	P(kN)***	0,10	(+0,00,-0,00,+1,00)	6	Ez (1)
241	P(kN)***	0,02	(+0,00,-0,00,-1,00)	6	Ez (32)
241	P(kN)***	0,01	(+0,00,-0,00,+1,00)	6	Ez (37)
241	P(kN)***	0,01	(+0,00,-0,00,+1,00)	6	Ez (39)
242	P(kN)***	0,14	(+1,00,-0,00,+0,00)	5	Ex
242	P(kN)***	0,15	(+0,00,-0,00,+1,00)	6	Ez
242	P(kN)***	0,10	(+1,00,-0,00,+0,00)	5	Ex (2)
242	P(kN)***	0,01	(-1,00,-0,00,+0,00)	5	Ex (4)
242	P(kN)***	0,01	(+1,00,-0,00,+0,00)	5	Ex (8)
242	P(kN)***	0,01	(-1,00,-0,00,+0,00)	5	Ex (10)
242	P(kN)***	0,01	(+1,00,-0,00,+0,00)	5	Ex (12)
242	P(kN)***	0,01	(-1,00,-0,00,+0,00)	5	Ex (14)
242	P(kN)***	0,01	(+1,00,-0,00,+0,00)	5	Ex (16)
242	P(kN)***	0,12	(+0,00,-0,00,+1,00)	6	Ez (1)
242	P(kN)***	0,01	(+0,00,-0,00,-1,00)	6	Ez (30)
242	P(kN)***	0,05	(+0,00,-0,00,-1,00)	6	Ez (32)
242	P(kN)***	0,01	(+0,00,-0,00,-1,00)	6	Ez (34)
242	P(kN)***	0,01	(+0,00,-0,00,+1,00)	6	Ez (37)
242	P(kN)***	0,01	(+0,00,-0,00,+1,00)	6	Ez (39)
242	P(kN)***	0,01	(+0,00,-0,00,-1,00)	6	Ez (41)
243	P(kN)***	0,14	(+1,00,-0,00,+0,00)	5	Ex
243	P(kN)***	0,23	(+0,00,-0,00,+1,00)	6	Ez
243	P(kN)***	0,10	(+1,00,-0,00,+0,00)	5	Ex (2)
243	P(kN)***	0,01	(-1,00,-0,00,+0,00)	5	Ex (4)
243	P(kN)***	0,01	(+1,00,-0,00,+0,00)	5	Ex (8)
243	P(kN)***	0,01	(-1,00,-0,00,+0,00)	5	Ex (10)
243	P(kN)***	0,01	(+1,00,-0,00,+0,00)	5	Ex (12)
243	P(kN)***	0,01	(-1,00,-0,00,+0,00)	5	Ex (14)
243	P(kN)***	0,01	(+1,00,-0,00,+0,00)	5	Ex (16)
243	P(kN)***	0,13	(+0,00,-0,00,+1,00)	6	Ez (1)
243	P(kN)***	0,01	(+0,00,-0,00,+1,00)	6	Ez (26)
243	P(kN)***	0,02	(+0,00,-0,00,-1,00)	6	Ez (30)
243	P(kN)***	0,09	(+0,00,-0,00,-1,00)	6	Ez (32)
243	P(kN)***	0,02	(+0,00,-0,00,-1,00)	6	Ez (34)
243	P(kN)***	0,02	(+0,00,-0,00,+1,00)	6	Ez (37)
243	P(kN)***	0,03	(+0,00,-0,00,+1,00)	6	Ez (39)
243	P(kN)***	0,01	(+0,00,-0,00,-1,00)	6	Ez (41)
243	P(kN)***	0,01	(+0,00,-0,00,+1,00)	6	Ez (42)
244	P(kN)***	0,15	(+1,00,-0,00,+0,00)	5	Ex
244	P(kN)***	0,30	(+0,00,-0,00,+1,00)	6	Ez
244	P(kN)***	0,11	(+1,00,-0,00,+0,00)	5	Ex (2)
244	P(kN)***	0,01	(-1,00,-0,00,+0,00)	5	Ex (4)
244	P(kN)***	0,01	(+1,00,-0,00,+0,00)	5	Ex (8)
244	P(kN)***	0,01	(-1,00,-0,00,+0,00)	5	Ex (10)
244	P(kN)***	0,01	(+1,00,-0,00,+0,00)	5	Ex (12)
244	P(kN)***	0,01	(-1,00,-0,00,+0,00)	5	Ex (14)
244	P(kN)***	0,01	(+1,00,-0,00,+0,00)	5	Ex (16)

NUDO	CARGA	Dirección	HIP	Id	Modo	
244	P(kN)***	0,14	(+0,00,-0,00,+1,00)	6	Ez	(1)
244	P(kN)***	0,01	(+0,00,-0,00,+1,00)	6	Ez	(26)
244	P(kN)***	0,03	(+0,00,-0,00,-1,00)	6	Ez	(30)
244	P(kN)***	0,13	(+0,00,-0,00,-1,00)	6	Ez	(32)
244	P(kN)***	0,02	(+0,00,-0,00,-1,00)	6	Ez	(34)
244	P(kN)***	0,03	(+0,00,-0,00,+1,00)	6	Ez	(37)
244	P(kN)***	0,04	(+0,00,-0,00,+1,00)	6	Ez	(39)
244	P(kN)***	0,01	(+0,00,-0,00,-1,00)	6	Ez	(41)
244	P(kN)***	0,03	(+0,00,-0,00,+1,00)	6	Ez	(42)
245	P(kN)***	0,18	(+1,00,-0,00,+0,00)	5	Ex	
245	P(kN)***	0,42	(+0,00,-0,00,+1,00)	6	Ez	
245	P(kN)***	0,13	(+1,00,-0,00,+0,00)	5	Ex	(2)
245	P(kN)***	0,02	(-1,00,-0,00,+0,00)	5	Ex	(4)
245	P(kN)***	0,01	(+1,00,-0,00,+0,00)	5	Ex	(8)
245	P(kN)***	0,01	(-1,00,-0,00,+0,00)	5	Ex	(10)
245	P(kN)***	0,02	(+1,00,-0,00,+0,00)	5	Ex	(12)
245	P(kN)***	0,01	(-1,00,-0,00,+0,00)	5	Ex	(14)
245	P(kN)***	0,01	(+1,00,-0,00,+0,00)	5	Ex	(16)
245	P(kN)***	0,17	(+0,00,-0,00,+1,00)	6	Ez	(1)
245	P(kN)***	0,01	(+0,00,-0,00,+1,00)	6	Ez	(26)
245	P(kN)***	0,04	(+0,00,-0,00,-1,00)	6	Ez	(30)
245	P(kN)***	0,18	(+0,00,-0,00,-1,00)	6	Ez	(32)
245	P(kN)***	0,03	(+0,00,-0,00,-1,00)	6	Ez	(34)
245	P(kN)***	0,04	(+0,00,-0,00,+1,00)	6	Ez	(37)
245	P(kN)***	0,06	(+0,00,-0,00,+1,00)	6	Ez	(39)
245	P(kN)***	0,02	(+0,00,-0,00,-1,00)	6	Ez	(41)
245	P(kN)***	0,04	(+0,00,-0,00,+1,00)	6	Ez	(42)
246	P(kN)***	0,15	(+1,00,-0,00,+0,00)	5	Ex	
246	P(kN)***	0,30	(+0,00,-0,00,+1,00)	6	Ez	
246	P(kN)***	0,11	(+1,00,-0,00,+0,00)	5	Ex	(2)
246	P(kN)***	0,01	(-1,00,-0,00,+0,00)	5	Ex	(4)
246	P(kN)***	0,01	(+1,00,-0,00,+0,00)	5	Ex	(8)
246	P(kN)***	0,01	(-1,00,-0,00,+0,00)	5	Ex	(10)
246	P(kN)***	0,01	(+1,00,-0,00,+0,00)	5	Ex	(12)
246	P(kN)***	0,01	(-1,00,-0,00,+0,00)	5	Ex	(14)
246	P(kN)***	0,01	(+1,00,-0,00,+0,00)	5	Ex	(16)
246	P(kN)***	0,14	(+0,00,-0,00,+1,00)	6	Ez	(1)
246	P(kN)***	0,01	(+0,00,-0,00,+1,00)	6	Ez	(26)
246	P(kN)***	0,03	(+0,00,-0,00,-1,00)	6	Ez	(30)
246	P(kN)***	0,13	(+0,00,-0,00,-1,00)	6	Ez	(32)
246	P(kN)***	0,02	(+0,00,-0,00,-1,00)	6	Ez	(34)
246	P(kN)***	0,03	(+0,00,-0,00,+1,00)	6	Ez	(37)
246	P(kN)***	0,04	(+0,00,-0,00,+1,00)	6	Ez	(39)
246	P(kN)***	0,01	(+0,00,-0,00,-1,00)	6	Ez	(41)
246	P(kN)***	0,03	(+0,00,-0,00,+1,00)	6	Ez	(42)
247	P(kN)***	0,14	(+1,00,-0,00,+0,00)	5	Ex	
247	P(kN)***	0,23	(+0,00,-0,00,+1,00)	6	Ez	
247	P(kN)***	0,10	(+1,00,-0,00,+0,00)	5	Ex	(2)
247	P(kN)***	0,01	(-1,00,-0,00,+0,00)	5	Ex	(4)
247	P(kN)***	0,01	(+1,00,-0,00,+0,00)	5	Ex	(8)
247	P(kN)***	0,01	(-1,00,-0,00,+0,00)	5	Ex	(10)
247	P(kN)***	0,01	(+1,00,-0,00,+0,00)	5	Ex	(12)
247	P(kN)***	0,01	(-1,00,-0,00,+0,00)	5	Ex	(14)
247	P(kN)***	0,01	(+1,00,-0,00,+0,00)	5	Ex	(16)
247	P(kN)***	0,13	(+0,00,-0,00,+1,00)	6	Ez	(1)
247	P(kN)***	0,01	(+0,00,-0,00,+1,00)	6	Ez	(26)
247	P(kN)***	0,02	(+0,00,-0,00,-1,00)	6	Ez	(30)
247	P(kN)***	0,09	(+0,00,-0,00,-1,00)	6	Ez	(32)
247	P(kN)***	0,02	(+0,00,-0,00,-1,00)	6	Ez	(34)
247	P(kN)***	0,02	(+0,00,-0,00,+1,00)	6	Ez	(37)
247	P(kN)***	0,03	(+0,00,-0,00,+1,00)	6	Ez	(39)
247	P(kN)***	0,01	(+0,00,-0,00,-1,00)	6	Ez	(41)
247	P(kN)***	0,01	(+0,00,-0,00,+1,00)	6	Ez	(42)
248	P(kN)***	0,14	(+1,00,-0,00,+0,00)	5	Ex	

NUDO	CARGA	Dirección	HIP	Id	Modo	
248	P(kN)***	0,15	(+0,00,-0,00,+1,00)	6	Ez	
248	P(kN)***	0,10	(+1,00,-0,00,+0,00)	5	Ex	(2)
248	P(kN)***	0,01	(-1,00,-0,00,+0,00)	5	Ex	(4)
248	P(kN)***	0,01	(+1,00,-0,00,+0,00)	5	Ex	(8)
248	P(kN)***	0,01	(-1,00,-0,00,+0,00)	5	Ex	(10)
248	P(kN)***	0,01	(+1,00,-0,00,+0,00)	5	Ex	(12)
248	P(kN)***	0,01	(-1,00,-0,00,+0,00)	5	Ex	(14)
248	P(kN)***	0,01	(+1,00,-0,00,+0,00)	5	Ex	(16)
248	P(kN)***	0,12	(+0,00,-0,00,+1,00)	6	Ez	(1)
248	P(kN)***	0,01	(+0,00,-0,00,-1,00)	6	Ez	(30)
248	P(kN)***	0,05	(+0,00,-0,00,-1,00)	6	Ez	(32)
248	P(kN)***	0,01	(+0,00,-0,00,-1,00)	6	Ez	(34)
248	P(kN)***	0,01	(+0,00,-0,00,+1,00)	6	Ez	(37)
248	P(kN)***	0,01	(+0,00,-0,00,+1,00)	6	Ez	(39)
248	P(kN)***	0,01	(+0,00,-0,00,-1,00)	6	Ez	(41)
249	P(kN)***	0,13	(+1,00,-0,00,+0,00)	5	Ex	
249	P(kN)***	0,11	(+0,00,-0,00,+1,00)	6	Ez	
249	P(kN)***	0,10	(+1,00,-0,00,+0,00)	5	Ex	(2)
249	P(kN)***	0,01	(-1,00,-0,00,+0,00)	5	Ex	(4)
249	P(kN)***	0,01	(+1,00,-0,00,+0,00)	5	Ex	(8)
249	P(kN)***	0,01	(-1,00,-0,00,+0,00)	5	Ex	(10)
249	P(kN)***	0,01	(+1,00,-0,00,+0,00)	5	Ex	(12)
249	P(kN)***	0,01	(-1,00,-0,00,+0,00)	5	Ex	(14)
249	P(kN)***	0,01	(+1,00,-0,00,+0,00)	5	Ex	(16)
249	P(kN)***	0,10	(+0,00,-0,00,+1,00)	6	Ez	(1)
249	P(kN)***	0,02	(+0,00,-0,00,-1,00)	6	Ez	(32)
249	P(kN)***	0,01	(+0,00,-0,00,+1,00)	6	Ez	(37)
249	P(kN)***	0,01	(+0,00,-0,00,+1,00)	6	Ez	(39)
250	P(kN)***	0,13	(+1,00,-0,00,+0,00)	5	Ex	
250	P(kN)***	0,09	(+0,00,-0,00,+1,00)	6	Ez	
250	P(kN)***	0,09	(+1,00,-0,00,+0,00)	5	Ex	(2)
250	P(kN)***	0,01	(-1,00,-0,00,+0,00)	5	Ex	(4)
250	P(kN)***	0,01	(+1,00,-0,00,+0,00)	5	Ex	(8)
250	P(kN)***	0,01	(-1,00,-0,00,+0,00)	5	Ex	(10)
250	P(kN)***	0,01	(+1,00,-0,00,+0,00)	5	Ex	(12)
250	P(kN)***	0,01	(-1,00,-0,00,+0,00)	5	Ex	(14)
250	P(kN)***	0,01	(+1,00,-0,00,+0,00)	5	Ex	(16)
250	P(kN)***	0,08	(+0,00,-0,00,+1,00)	6	Ez	(1)
250	P(kN)***	0,01	(+0,00,-0,00,+1,00)	6	Ez	(34)
251	P(kN)***	0,12	(+1,00,-0,00,+0,00)	5	Ex	
251	P(kN)***	0,08	(+0,00,-0,00,+1,00)	6	Ez	
251	P(kN)***	0,09	(+1,00,-0,00,+0,00)	5	Ex	(2)
251	P(kN)***	0,01	(-1,00,-0,00,+0,00)	5	Ex	(4)
251	P(kN)***	0,01	(+1,00,-0,00,+0,00)	5	Ex	(8)
251	P(kN)***	0,01	(-1,00,-0,00,+0,00)	5	Ex	(10)
251	P(kN)***	0,01	(+1,00,-0,00,+0,00)	5	Ex	(12)
251	P(kN)***	0,01	(-1,00,-0,00,+0,00)	5	Ex	(14)
251	P(kN)***	0,01	(+1,00,-0,00,+0,00)	5	Ex	(16)
251	P(kN)***	0,07	(+0,00,-0,00,+1,00)	6	Ez	(1)
251	P(kN)***	0,01	(+0,00,-0,00,+1,00)	6	Ez	(32)
251	P(kN)***	0,01	(+0,00,-0,00,+1,00)	6	Ez	(34)
252	P(kN)***	0,12	(+1,00,-0,00,+0,00)	5	Ex	
252	P(kN)***	0,07	(+0,00,-0,00,+1,00)	6	Ez	
252	P(kN)***	0,09	(+1,00,-0,00,+0,00)	5	Ex	(2)
252	P(kN)***	0,01	(-1,00,-0,00,+0,00)	5	Ex	(4)
252	P(kN)***	0,01	(+1,00,-0,00,+0,00)	5	Ex	(8)
252	P(kN)***	0,01	(-1,00,-0,00,+0,00)	5	Ex	(10)
252	P(kN)***	0,01	(+1,00,-0,00,+0,00)	5	Ex	(12)
252	P(kN)***	0,01	(-1,00,-0,00,+0,00)	5	Ex	(14)
252	P(kN)***	0,01	(+1,00,-0,00,+0,00)	5	Ex	(16)
252	P(kN)***	0,06	(+0,00,-0,00,+1,00)	6	Ez	(1)
252	P(kN)***	0,01	(+0,00,-0,00,+1,00)	6	Ez	(32)
252	P(kN)***	0,01	(+0,00,-0,00,+1,00)	6	Ez	(34)
253	P(kN)***	0,11	(+1,00,-0,00,+0,00)	5	Ex	

NUDO	CARGA	Dirección	HIP	Id	Modo	
253	P(kN)***	0,05	(+0,00,-0,00,+1,00)	6	Ez	
253	P(kN)***	0,08	(+1,00,-0,00,+0,00)	5	Ex	(2)
253	P(kN)***	0,01	(-1,00,-0,00,+0,00)	5	Ex	(4)
253	P(kN)***	0,01	(+1,00,-0,00,+0,00)	5	Ex	(8)
253	P(kN)***	0,01	(-1,00,-0,00,+0,00)	5	Ex	(10)
253	P(kN)***	0,01	(+1,00,-0,00,+0,00)	5	Ex	(12)
253	P(kN)***	0,01	(-1,00,-0,00,+0,00)	5	Ex	(14)
253	P(kN)***	0,01	(+1,00,-0,00,+0,00)	5	Ex	(16)
253	P(kN)***	0,04	(+0,00,-0,00,+1,00)	6	Ez	(1)
253	P(kN)***	0,01	(+0,00,-0,00,+1,00)	6	Ez	(32)
253	P(kN)***	0,01	(+0,00,-0,00,+1,00)	6	Ez	(34)
254	P(kN)***	0,42	(+1,00,-0,00,+0,00)	5	Ex	
254	P(kN)***	0,14	(+0,00,-0,00,+1,00)	6	Ez	
254	P(kN)***	0,31	(+1,00,-0,00,+0,00)	5	Ex	(2)
254	P(kN)***	0,04	(-1,00,-0,00,+0,00)	5	Ex	(4)
254	P(kN)***	0,01	(-1,00,-0,00,+0,00)	5	Ex	(6)
254	P(kN)***	0,03	(+1,00,-0,00,+0,00)	5	Ex	(8)
254	P(kN)***	0,03	(-1,00,-0,00,+0,00)	5	Ex	(10)
254	P(kN)***	0,04	(+1,00,-0,00,+0,00)	5	Ex	(12)
254	P(kN)***	0,02	(-1,00,-0,00,+0,00)	5	Ex	(14)
254	P(kN)***	0,02	(+1,00,-0,00,+0,00)	5	Ex	(16)
254	P(kN)***	0,01	(-1,00,-0,00,+0,00)	5	Ex	(18)
254	P(kN)***	0,12	(+0,00,-0,00,+1,00)	6	Ez	(1)
254	P(kN)***	0,03	(+0,00,-0,00,+1,00)	6	Ez	(32)
254	P(kN)***	0,03	(+0,00,-0,00,+1,00)	6	Ez	(34)
255	P(kN)***	0,64	(+1,00,-0,00,+0,00)	5	Ex	
255	P(kN)***	0,14	(+0,00,-0,00,+1,00)	6	Ez	
255	P(kN)***	0,44	(+1,00,-0,00,+0,00)	5	Ex	(2)
255	P(kN)***	0,14	(-1,00,-0,00,+0,00)	5	Ex	(4)
255	P(kN)***	0,03	(+1,00,-0,00,+0,00)	5	Ex	(6)
255	P(kN)***	0,04	(-1,00,-0,00,+0,00)	5	Ex	(8)
255	P(kN)***	0,01	(+1,00,-0,00,+0,00)	5	Ex	(10)
255	P(kN)***	0,01	(-1,00,-0,00,+0,00)	5	Ex	(12)
255	P(kN)***	0,01	(+1,00,-0,00,+0,00)	5	Ex	(14)
255	P(kN)***	0,12	(+0,00,-0,00,+1,00)	6	Ez	(1)
255	P(kN)***	0,02	(+0,00,-0,00,+1,00)	6	Ez	(32)
255	P(kN)***	0,03	(+0,00,-0,00,+1,00)	6	Ez	(34)
256	P(kN)***	0,17	(+1,00,-0,00,+0,00)	5	Ex	
256	P(kN)***	0,05	(+0,00,-0,00,+1,00)	6	Ez	
256	P(kN)***	0,12	(+1,00,-0,00,+0,00)	5	Ex	(2)
256	P(kN)***	0,04	(-1,00,-0,00,+0,00)	5	Ex	(4)
256	P(kN)***	0,01	(+1,00,-0,00,+0,00)	5	Ex	(6)
256	P(kN)***	0,01	(-1,00,-0,00,+0,00)	5	Ex	(8)
256	P(kN)***	0,04	(+0,00,-0,00,+1,00)	6	Ez	(1)
256	P(kN)***	0,01	(+0,00,-0,00,+1,00)	6	Ez	(32)
256	P(kN)***	0,01	(+0,00,-0,00,+1,00)	6	Ez	(34)
257	P(kN)***	0,18	(+1,00,-0,00,+0,00)	5	Ex	
257	P(kN)***	0,06	(+0,00,-0,00,+1,00)	6	Ez	
257	P(kN)***	0,12	(+1,00,-0,00,+0,00)	5	Ex	(2)
257	P(kN)***	0,04	(-1,00,-0,00,+0,00)	5	Ex	(4)
257	P(kN)***	0,01	(+1,00,-0,00,+0,00)	5	Ex	(6)
257	P(kN)***	0,01	(-1,00,-0,00,+0,00)	5	Ex	(8)
257	P(kN)***	0,06	(+0,00,-0,00,+1,00)	6	Ez	(1)
257	P(kN)***	0,01	(+0,00,-0,00,+1,00)	6	Ez	(32)
257	P(kN)***	0,01	(+0,00,-0,00,+1,00)	6	Ez	(34)
258	P(kN)***	0,19	(+1,00,-0,00,+0,00)	5	Ex	
258	P(kN)***	0,07	(+0,00,-0,00,+1,00)	6	Ez	
258	P(kN)***	0,13	(+1,00,-0,00,+0,00)	5	Ex	(2)
258	P(kN)***	0,04	(-1,00,-0,00,+0,00)	5	Ex	(4)
258	P(kN)***	0,01	(+1,00,-0,00,+0,00)	5	Ex	(6)
258	P(kN)***	0,01	(-1,00,-0,00,+0,00)	5	Ex	(8)
258	P(kN)***	0,07	(+0,00,-0,00,+1,00)	6	Ez	(1)
258	P(kN)***	0,01	(+0,00,-0,00,+1,00)	6	Ez	(32)
258	P(kN)***	0,02	(+0,00,-0,00,+1,00)	6	Ez	(34)

NUDO	CARGA	Dirección	HIP	Id	Modo
259	P(kN)***	0,19 (+1,00,-0,00,+0,00)	5	Ex	
259	P(kN)***	0,08 (+0,00,-0,00,+1,00)	6	Ez	
259	P(kN)***	0,13 (+1,00,-0,00,+0,00)	5	Ex	(2)
259	P(kN)***	0,04 (-1,00,-0,00,+0,00)	5	Ex	(4)
259	P(kN)***	0,01 (+1,00,-0,00,+0,00)	5	Ex	(6)
259	P(kN)***	0,01 (-1,00,-0,00,+0,00)	5	Ex	(8)
259	P(kN)***	0,08 (+0,00,-0,00,+1,00)	6	Ez	(1)
259	P(kN)***	0,01 (+0,00,-0,00,+1,00)	6	Ez	(32)
259	P(kN)***	0,01 (+0,00,-0,00,+1,00)	6	Ez	(34)
260	P(kN)***	0,20 (+1,00,-0,00,+0,00)	5	Ex	
260	P(kN)***	0,10 (+0,00,-0,00,+1,00)	6	Ez	
260	P(kN)***	0,14 (+1,00,-0,00,+0,00)	5	Ex	(2)
260	P(kN)***	0,04 (-1,00,-0,00,+0,00)	5	Ex	(4)
260	P(kN)***	0,01 (+1,00,-0,00,+0,00)	5	Ex	(6)
260	P(kN)***	0,01 (-1,00,-0,00,+0,00)	5	Ex	(8)
260	P(kN)***	0,09 (+0,00,-0,00,+1,00)	6	Ez	(1)
260	P(kN)***	0,01 (+0,00,-0,00,-1,00)	6	Ez	(30)
260	P(kN)***	0,01 (+0,00,-0,00,+1,00)	6	Ez	(34)
260	P(kN)***	0,01 (+0,00,-0,00,-1,00)	6	Ez	(42)
261	P(kN)***	0,21 (+1,00,-0,00,+0,00)	5	Ex	
261	P(kN)***	0,12 (+0,00,-0,00,+1,00)	6	Ez	
261	P(kN)***	0,14 (+1,00,-0,00,+0,00)	5	Ex	(2)
261	P(kN)***	0,04 (-1,00,-0,00,+0,00)	5	Ex	(4)
261	P(kN)***	0,01 (+1,00,-0,00,+0,00)	5	Ex	(6)
261	P(kN)***	0,01 (-1,00,-0,00,+0,00)	5	Ex	(8)
261	P(kN)***	0,11 (+0,00,-0,00,+1,00)	6	Ez	(1)
261	P(kN)***	0,02 (+0,00,-0,00,-1,00)	6	Ez	(30)
261	P(kN)***	0,01 (+0,00,-0,00,-1,00)	6	Ez	(32)
261	P(kN)***	0,02 (+0,00,-0,00,+1,00)	6	Ez	(34)
261	P(kN)***	0,01 (+0,00,-0,00,-1,00)	6	Ez	(42)
262	P(kN)***	0,21 (+1,00,-0,00,+0,00)	5	Ex	
262	P(kN)***	0,15 (+0,00,-0,00,+1,00)	6	Ez	
262	P(kN)***	0,15 (+1,00,-0,00,+0,00)	5	Ex	(2)
262	P(kN)***	0,05 (-1,00,-0,00,+0,00)	5	Ex	(4)
262	P(kN)***	0,01 (+1,00,-0,00,+0,00)	5	Ex	(6)
262	P(kN)***	0,01 (-1,00,-0,00,+0,00)	5	Ex	(8)
262	P(kN)***	0,00 (+1,00,-0,00,+0,00)	5	Ex	(10)
262	P(kN)***	0,12 (+0,00,-0,00,+1,00)	6	Ez	(1)
262	P(kN)***	0,01 (+0,00,-0,00,-1,00)	6	Ez	(26)
262	P(kN)***	0,03 (+0,00,-0,00,-1,00)	6	Ez	(30)
262	P(kN)***	0,03 (+0,00,-0,00,-1,00)	6	Ez	(32)
262	P(kN)***	0,02 (+0,00,-0,00,+1,00)	6	Ez	(34)
263	P(kN)***	0,22 (+1,00,-0,00,+0,00)	5	Ex	
263	P(kN)***	0,19 (+0,00,-0,00,+1,00)	6	Ez	
263	P(kN)***	0,15 (+1,00,-0,00,+0,00)	5	Ex	(2)
263	P(kN)***	0,05 (-1,00,-0,00,+0,00)	5	Ex	(4)
263	P(kN)***	0,01 (+1,00,-0,00,+0,00)	5	Ex	(6)
263	P(kN)***	0,01 (-1,00,-0,00,+0,00)	5	Ex	(8)
263	P(kN)***	0,01 (+1,00,-0,00,+0,00)	5	Ex	(10)
263	P(kN)***	0,13 (+0,00,-0,00,+1,00)	6	Ez	(1)
263	P(kN)***	0,01 (+0,00,-0,00,-1,00)	6	Ez	(26)
263	P(kN)***	0,01 (+0,00,-0,00,-1,00)	6	Ez	(28)
263	P(kN)***	0,04 (+0,00,-0,00,-1,00)	6	Ez	(30)
263	P(kN)***	0,04 (+0,00,-0,00,-1,00)	6	Ez	(32)
263	P(kN)***	0,03 (+0,00,-0,00,+1,00)	6	Ez	(34)
263	P(kN)***	0,01 (+0,00,-0,00,+1,00)	6	Ez	(37)
263	P(kN)***	0,01 (+0,00,-0,00,-1,00)	6	Ez	(39)
263	P(kN)***	0,01 (+0,00,-0,00,+1,00)	6	Ez	(41)
263	P(kN)***	0,01 (+0,00,-0,00,+1,00)	6	Ez	(42)
264	P(kN)***	0,27 (+1,00,-0,00,+0,00)	5	Ex	
264	P(kN)***	0,25 (+0,00,-0,00,+1,00)	6	Ez	
264	P(kN)***	0,19 (+1,00,-0,00,+0,00)	5	Ex	(2)
264	P(kN)***	0,06 (-1,00,-0,00,+0,00)	5	Ex	(4)
264	P(kN)***	0,01 (+1,00,-0,00,+0,00)	5	Ex	(6)

NUDO	CARGA	Dirección	HIP	Id	Modo
264	P(kN)***	0,02 (-1,00,-0,00,+0,00)	5	Ex	(8)
264	P(kN)***	0,01 (+1,00,-0,00,+0,00)	5	Ex	(10)
264	P(kN)***	0,01 (-1,00,-0,00,+0,00)	5	Ex	(12)
264	P(kN)***	0,16 (+0,00,-0,00,+1,00)	6	Ez	(1)
264	P(kN)***	0,02 (+0,00,-0,00,-1,00)	6	Ez	(26)
264	P(kN)***	0,01 (+0,00,-0,00,-1,00)	6	Ez	(28)
264	P(kN)***	0,05 (+0,00,-0,00,-1,00)	6	Ez	(30)
264	P(kN)***	0,06 (+0,00,-0,00,-1,00)	6	Ez	(32)
264	P(kN)***	0,03 (+0,00,-0,00,+1,00)	6	Ez	(34)
264	P(kN)***	0,01 (+0,00,-0,00,+1,00)	6	Ez	(37)
264	P(kN)***	0,01 (+0,00,-0,00,-1,00)	6	Ez	(39)
264	P(kN)***	0,01 (+0,00,-0,00,+1,00)	6	Ez	(41)
264	P(kN)***	0,01 (+0,00,-0,00,+1,00)	6	Ez	(42)
265	P(kN)***	0,22 (+1,00,-0,00,+0,00)	5	Ex	
265	P(kN)***	0,19 (+0,00,-0,00,+1,00)	6	Ez	
265	P(kN)***	0,15 (+1,00,-0,00,+0,00)	5	Ex	(2)
265	P(kN)***	0,05 (-1,00,-0,00,+0,00)	5	Ex	(4)
265	P(kN)***	0,01 (+1,00,-0,00,+0,00)	5	Ex	(6)
265	P(kN)***	0,01 (-1,00,-0,00,+0,00)	5	Ex	(8)
265	P(kN)***	0,01 (+1,00,-0,00,+0,00)	5	Ex	(10)
265	P(kN)***	0,13 (+0,00,-0,00,+1,00)	6	Ez	(1)
265	P(kN)***	0,01 (+0,00,-0,00,-1,00)	6	Ez	(26)
265	P(kN)***	0,01 (+0,00,-0,00,-1,00)	6	Ez	(28)
265	P(kN)***	0,04 (+0,00,-0,00,-1,00)	6	Ez	(30)
265	P(kN)***	0,04 (+0,00,-0,00,-1,00)	6	Ez	(32)
265	P(kN)***	0,03 (+0,00,-0,00,+1,00)	6	Ez	(34)
265	P(kN)***	0,01 (+0,00,-0,00,+1,00)	6	Ez	(37)
265	P(kN)***	0,01 (+0,00,-0,00,-1,00)	6	Ez	(39)
265	P(kN)***	0,01 (+0,00,-0,00,+1,00)	6	Ez	(41)
265	P(kN)***	0,01 (+0,00,-0,00,+1,00)	6	Ez	(42)
266	P(kN)***	0,21 (+1,00,-0,00,+0,00)	5	Ex	
266	P(kN)***	0,15 (+0,00,-0,00,+1,00)	6	Ez	
266	P(kN)***	0,15 (+1,00,-0,00,+0,00)	5	Ex	(2)
266	P(kN)***	0,05 (-1,00,-0,00,+0,00)	5	Ex	(4)
266	P(kN)***	0,01 (+1,00,-0,00,+0,00)	5	Ex	(6)
266	P(kN)***	0,01 (-1,00,-0,00,+0,00)	5	Ex	(8)
266	P(kN)***	0,00 (+1,00,-0,00,+0,00)	5	Ex	(10)
266	P(kN)***	0,12 (+0,00,-0,00,+1,00)	6	Ez	(1)
266	P(kN)***	0,01 (+0,00,-0,00,-1,00)	6	Ez	(26)
266	P(kN)***	0,03 (+0,00,-0,00,-1,00)	6	Ez	(30)
266	P(kN)***	0,03 (+0,00,-0,00,-1,00)	6	Ez	(32)
266	P(kN)***	0,02 (+0,00,-0,00,+1,00)	6	Ez	(34)
267	P(kN)***	0,21 (+1,00,-0,00,+0,00)	5	Ex	
267	P(kN)***	0,12 (+0,00,-0,00,+1,00)	6	Ez	
267	P(kN)***	0,14 (+1,00,-0,00,+0,00)	5	Ex	(2)
267	P(kN)***	0,04 (-1,00,-0,00,+0,00)	5	Ex	(4)
267	P(kN)***	0,01 (+1,00,-0,00,+0,00)	5	Ex	(6)
267	P(kN)***	0,01 (-1,00,-0,00,+0,00)	5	Ex	(8)
267	P(kN)***	0,11 (+0,00,-0,00,+1,00)	6	Ez	(1)
267	P(kN)***	0,02 (+0,00,-0,00,-1,00)	6	Ez	(30)
267	P(kN)***	0,01 (+0,00,-0,00,-1,00)	6	Ez	(32)
267	P(kN)***	0,02 (+0,00,-0,00,+1,00)	6	Ez	(34)
267	P(kN)***	0,01 (+0,00,-0,00,-1,00)	6	Ez	(42)
268	P(kN)***	0,20 (+1,00,-0,00,+0,00)	5	Ex	
268	P(kN)***	0,10 (+0,00,-0,00,+1,00)	6	Ez	
268	P(kN)***	0,14 (+1,00,-0,00,+0,00)	5	Ex	(2)
268	P(kN)***	0,04 (-1,00,-0,00,+0,00)	5	Ex	(4)
268	P(kN)***	0,01 (+1,00,-0,00,+0,00)	5	Ex	(6)
268	P(kN)***	0,01 (-1,00,-0,00,+0,00)	5	Ex	(8)
268	P(kN)***	0,09 (+0,00,-0,00,+1,00)	6	Ez	(1)
268	P(kN)***	0,01 (+0,00,-0,00,-1,00)	6	Ez	(30)
268	P(kN)***	0,01 (+0,00,-0,00,+1,00)	6	Ez	(34)
268	P(kN)***	0,01 (+0,00,-0,00,-1,00)	6	Ez	(42)
269	P(kN)***	0,19 (+1,00,-0,00,+0,00)	5	Ex	

NUDO	CARGA	Dirección	HIP	Id	Modo	
269	P(kN)***	0,08	(+0,00,-0,00,+1,00)	6	Ez	
269	P(kN)***	0,13	(+1,00,-0,00,+0,00)	5	Ex	(2)
269	P(kN)***	0,04	(-1,00,-0,00,+0,00)	5	Ex	(4)
269	P(kN)***	0,01	(+1,00,-0,00,+0,00)	5	Ex	(6)
269	P(kN)***	0,01	(-1,00,-0,00,+0,00)	5	Ex	(8)
269	P(kN)***	0,08	(+0,00,-0,00,+1,00)	6	Ez	(1)
269	P(kN)***	0,01	(+0,00,-0,00,+1,00)	6	Ez	(32)
269	P(kN)***	0,01	(+0,00,-0,00,+1,00)	6	Ez	(34)
270	P(kN)***	0,19	(+1,00,-0,00,+0,00)	5	Ex	
270	P(kN)***	0,07	(+0,00,-0,00,+1,00)	6	Ez	
270	P(kN)***	0,13	(+1,00,-0,00,+0,00)	5	Ex	(2)
270	P(kN)***	0,04	(-1,00,-0,00,+0,00)	5	Ex	(4)
270	P(kN)***	0,01	(+1,00,-0,00,+0,00)	5	Ex	(6)
270	P(kN)***	0,01	(-1,00,-0,00,+0,00)	5	Ex	(8)
270	P(kN)***	0,07	(+0,00,-0,00,+1,00)	6	Ez	(1)
270	P(kN)***	0,01	(+0,00,-0,00,+1,00)	6	Ez	(32)
270	P(kN)***	0,02	(+0,00,-0,00,+1,00)	6	Ez	(34)
271	P(kN)***	0,18	(+1,00,-0,00,+0,00)	5	Ex	
271	P(kN)***	0,06	(+0,00,-0,00,+1,00)	6	Ez	
271	P(kN)***	0,12	(+1,00,-0,00,+0,00)	5	Ex	(2)
271	P(kN)***	0,04	(-1,00,-0,00,+0,00)	5	Ex	(4)
271	P(kN)***	0,01	(+1,00,-0,00,+0,00)	5	Ex	(6)
271	P(kN)***	0,01	(-1,00,-0,00,+0,00)	5	Ex	(8)
271	P(kN)***	0,06	(+0,00,-0,00,+1,00)	6	Ez	(1)
271	P(kN)***	0,01	(+0,00,-0,00,+1,00)	6	Ez	(32)
271	P(kN)***	0,01	(+0,00,-0,00,+1,00)	6	Ez	(34)
272	P(kN)***	0,17	(+1,00,-0,00,+0,00)	5	Ex	
272	P(kN)***	0,05	(+0,00,-0,00,+1,00)	6	Ez	
272	P(kN)***	0,12	(+1,00,-0,00,+0,00)	5	Ex	(2)
272	P(kN)***	0,04	(-1,00,-0,00,+0,00)	5	Ex	(4)
272	P(kN)***	0,01	(+1,00,-0,00,+0,00)	5	Ex	(6)
272	P(kN)***	0,01	(-1,00,-0,00,+0,00)	5	Ex	(8)
272	P(kN)***	0,04	(+0,00,-0,00,+1,00)	6	Ez	(1)
272	P(kN)***	0,01	(+0,00,-0,00,+1,00)	6	Ez	(32)
272	P(kN)***	0,01	(+0,00,-0,00,+1,00)	6	Ez	(34)
273	P(kN)***	0,64	(+1,00,-0,00,+0,00)	5	Ex	
273	P(kN)***	0,14	(+0,00,-0,00,+1,00)	6	Ez	
273	P(kN)***	0,44	(+1,00,-0,00,+0,00)	5	Ex	(2)
273	P(kN)***	0,14	(-1,00,-0,00,+0,00)	5	Ex	(4)
273	P(kN)***	0,03	(+1,00,-0,00,+0,00)	5	Ex	(6)
273	P(kN)***	0,04	(-1,00,-0,00,+0,00)	5	Ex	(8)
273	P(kN)***	0,01	(+1,00,-0,00,+0,00)	5	Ex	(10)
273	P(kN)***	0,01	(-1,00,-0,00,+0,00)	5	Ex	(12)
273	P(kN)***	0,01	(+1,00,-0,00,+0,00)	5	Ex	(14)
273	P(kN)***	0,12	(+0,00,-0,00,+1,00)	6	Ez	(1)
273	P(kN)***	0,02	(+0,00,-0,00,+1,00)	6	Ez	(32)
273	P(kN)***	0,03	(+0,00,-0,00,+1,00)	6	Ez	(34)
274	P(kN)***	0,64	(+1,00,-0,00,+0,00)	5	Ex	
274	P(kN)***	0,14	(+0,00,-0,00,+1,00)	6	Ez	
274	P(kN)***	0,44	(+1,00,-0,00,+0,00)	5	Ex	(2)
274	P(kN)***	0,14	(-1,00,-0,00,+0,00)	5	Ex	(4)
274	P(kN)***	0,03	(+1,00,-0,00,+0,00)	5	Ex	(6)
274	P(kN)***	0,04	(-1,00,-0,00,+0,00)	5	Ex	(8)
274	P(kN)***	0,01	(+1,00,-0,00,+0,00)	5	Ex	(10)
274	P(kN)***	0,01	(-1,00,-0,00,+0,00)	5	Ex	(12)
274	P(kN)***	0,01	(+1,00,-0,00,+0,00)	5	Ex	(14)
274	P(kN)***	0,12	(+0,00,-0,00,+1,00)	6	Ez	(1)
274	P(kN)***	0,02	(+0,00,-0,00,+1,00)	6	Ez	(32)
274	P(kN)***	0,03	(+0,00,-0,00,+1,00)	6	Ez	(34)
275	P(kN)***	0,17	(+1,00,-0,00,+0,00)	5	Ex	
275	P(kN)***	0,05	(+0,00,-0,00,+1,00)	6	Ez	
275	P(kN)***	0,12	(+1,00,-0,00,+0,00)	5	Ex	(2)
275	P(kN)***	0,04	(-1,00,-0,00,+0,00)	5	Ex	(4)
275	P(kN)***	0,01	(+1,00,-0,00,+0,00)	5	Ex	(6)

NUDO	CARGA	Dirección	HIP	Id	Modo
275	P(kN)***	0,01	(-1,00,-0,00,+0,00)	5	Ex (8)
275	P(kN)***	0,04	(+0,00,-0,00,+1,00)	6	Ez (1)
275	P(kN)***	0,01	(+0,00,-0,00,+1,00)	6	Ez (32)
275	P(kN)***	0,01	(+0,00,-0,00,+1,00)	6	Ez (34)
276	P(kN)***	0,18	(+1,00,-0,00,+0,00)	5	Ex
276	P(kN)***	0,06	(+0,00,-0,00,+1,00)	6	Ez
276	P(kN)***	0,12	(+1,00,-0,00,+0,00)	5	Ex (2)
276	P(kN)***	0,04	(-1,00,-0,00,+0,00)	5	Ex (4)
276	P(kN)***	0,01	(+1,00,-0,00,+0,00)	5	Ex (6)
276	P(kN)***	0,01	(-1,00,-0,00,+0,00)	5	Ex (8)
276	P(kN)***	0,05	(+0,00,-0,00,+1,00)	6	Ez (1)
276	P(kN)***	0,01	(+0,00,-0,00,+1,00)	6	Ez (32)
276	P(kN)***	0,01	(+0,00,-0,00,+1,00)	6	Ez (34)
277	P(kN)***	0,19	(+1,00,-0,00,+0,00)	5	Ex
277	P(kN)***	0,07	(+0,00,-0,00,+1,00)	6	Ez
277	P(kN)***	0,13	(+1,00,-0,00,+0,00)	5	Ex (2)
277	P(kN)***	0,04	(-1,00,-0,00,+0,00)	5	Ex (4)
277	P(kN)***	0,01	(+1,00,-0,00,+0,00)	5	Ex (6)
277	P(kN)***	0,01	(-1,00,-0,00,+0,00)	5	Ex (8)
277	P(kN)***	0,06	(+0,00,-0,00,+1,00)	6	Ez (1)
277	P(kN)***	0,02	(+0,00,-0,00,+1,00)	6	Ez (32)
277	P(kN)***	0,01	(+0,00,-0,00,+1,00)	6	Ez (34)
278	P(kN)***	0,19	(+1,00,-0,00,+0,00)	5	Ex
278	P(kN)***	0,08	(+0,00,-0,00,+1,00)	6	Ez
278	P(kN)***	0,13	(+1,00,-0,00,+0,00)	5	Ex (2)
278	P(kN)***	0,04	(-1,00,-0,00,+0,00)	5	Ex (4)
278	P(kN)***	0,01	(+1,00,-0,00,+0,00)	5	Ex (6)
278	P(kN)***	0,01	(-1,00,-0,00,+0,00)	5	Ex (8)
278	P(kN)***	0,07	(+0,00,-0,00,+1,00)	6	Ez (1)
278	P(kN)***	0,01	(+0,00,-0,00,+1,00)	6	Ez (30)
278	P(kN)***	0,02	(+0,00,-0,00,+1,00)	6	Ez (32)
278	P(kN)***	0,01	(+0,00,-0,00,+1,00)	6	Ez (34)
279	P(kN)***	0,20	(+1,00,-0,00,+0,00)	5	Ex
279	P(kN)***	0,11	(+0,00,-0,00,+1,00)	6	Ez
279	P(kN)***	0,14	(+1,00,-0,00,+0,00)	5	Ex (2)
279	P(kN)***	0,04	(-1,00,-0,00,+0,00)	5	Ex (4)
279	P(kN)***	0,01	(+1,00,-0,00,+0,00)	5	Ex (6)
279	P(kN)***	0,01	(-1,00,-0,00,+0,00)	5	Ex (8)
279	P(kN)***	0,08	(+0,00,-0,00,+1,00)	6	Ez (1)
279	P(kN)***	0,01	(+0,00,-0,00,+1,00)	6	Ez (30)
279	P(kN)***	0,03	(+0,00,-0,00,+1,00)	6	Ez (32)
279	P(kN)***	0,01	(+0,00,-0,00,-1,00)	6	Ez (34)
279	P(kN)***	0,01	(+0,00,-0,00,-1,00)	6	Ez (37)
279	P(kN)***	0,01	(+0,00,-0,00,-1,00)	6	Ez (39)
279	P(kN)***	0,01	(+0,00,-0,00,-1,00)	6	Ez (42)
280	P(kN)***	0,21	(+1,00,-0,00,+0,00)	5	Ex
280	P(kN)***	0,17	(+0,00,-0,00,+1,00)	6	Ez
280	P(kN)***	0,14	(+1,00,-0,00,+0,00)	5	Ex (2)
280	P(kN)***	0,04	(-1,00,-0,00,+0,00)	5	Ex (4)
280	P(kN)***	0,01	(+1,00,-0,00,+0,00)	5	Ex (6)
280	P(kN)***	0,01	(-1,00,-0,00,+0,00)	5	Ex (8)
280	P(kN)***	0,09	(+0,00,-0,00,+1,00)	6	Ez (1)
280	P(kN)***	0,01	(+0,00,-0,00,+1,00)	6	Ez (26)
280	P(kN)***	0,03	(+0,00,-0,00,+1,00)	6	Ez (30)
280	P(kN)***	0,04	(+0,00,-0,00,+1,00)	6	Ez (32)
280	P(kN)***	0,04	(+0,00,-0,00,-1,00)	6	Ez (34)
280	P(kN)***	0,02	(+0,00,-0,00,-1,00)	6	Ez (37)
280	P(kN)***	0,02	(+0,00,-0,00,-1,00)	6	Ez (39)
280	P(kN)***	0,01	(+0,00,-0,00,+1,00)	6	Ez (41)
280	P(kN)***	0,01	(+0,00,-0,00,-1,00)	6	Ez (42)
281	P(kN)***	0,21	(+1,00,-0,00,+0,00)	5	Ex
281	P(kN)***	0,26	(+0,00,-0,00,+1,00)	6	Ez
281	P(kN)***	0,15	(+1,00,-0,00,+0,00)	5	Ex (2)
281	P(kN)***	0,05	(-1,00,-0,00,+0,00)	5	Ex (4)

NUDO	CARGA	Dirección	HIP	Id	Modo
281	P(kN)***	0,01	(+1,00,-0,00,+0,00)	5	Ex (6)
281	P(kN)***	0,01	(-1,00,-0,00,+0,00)	5	Ex (8)
281	P(kN)***	0,00	(+1,00,-0,00,+0,00)	5	Ex (10)
281	P(kN)***	0,10	(+0,00,-0,00,+1,00)	6	Ez (1)
281	P(kN)***	0,01	(+0,00,-0,00,+1,00)	6	Ez (26)
281	P(kN)***	0,01	(+0,00,-0,00,+1,00)	6	Ez (28)
281	P(kN)***	0,04	(+0,00,-0,00,+1,00)	6	Ez (30)
281	P(kN)***	0,06	(+0,00,-0,00,+1,00)	6	Ez (32)
281	P(kN)***	0,07	(+0,00,-0,00,-1,00)	6	Ez (34)
281	P(kN)***	0,03	(+0,00,-0,00,-1,00)	6	Ez (37)
281	P(kN)***	0,03	(+0,00,-0,00,-1,00)	6	Ez (39)
281	P(kN)***	0,01	(+0,00,-0,00,+1,00)	6	Ez (41)
282	P(kN)***	0,22	(+1,00,-0,00,+0,00)	5	Ex
282	P(kN)***	0,35	(+0,00,-0,00,+1,00)	6	Ez
282	P(kN)***	0,15	(+1,00,-0,00,+0,00)	5	Ex (2)
282	P(kN)***	0,05	(-1,00,-0,00,+0,00)	5	Ex (4)
282	P(kN)***	0,01	(+1,00,-0,00,+0,00)	5	Ex (6)
282	P(kN)***	0,01	(-1,00,-0,00,+0,00)	5	Ex (8)
282	P(kN)***	0,01	(+1,00,-0,00,+0,00)	5	Ex (10)
282	P(kN)***	0,11	(+0,00,-0,00,+1,00)	6	Ez (1)
282	P(kN)***	0,01	(+0,00,-0,00,+1,00)	6	Ez (26)
282	P(kN)***	0,01	(+0,00,-0,00,+1,00)	6	Ez (28)
282	P(kN)***	0,06	(+0,00,-0,00,+1,00)	6	Ez (30)
282	P(kN)***	0,07	(+0,00,-0,00,+1,00)	6	Ez (32)
282	P(kN)***	0,10	(+0,00,-0,00,-1,00)	6	Ez (34)
282	P(kN)***	0,04	(+0,00,-0,00,-1,00)	6	Ez (37)
282	P(kN)***	0,05	(+0,00,-0,00,-1,00)	6	Ez (39)
282	P(kN)***	0,02	(+0,00,-0,00,+1,00)	6	Ez (41)
283	P(kN)***	0,27	(+1,00,-0,00,+0,00)	5	Ex
283	P(kN)***	0,49	(+0,00,-0,00,+1,00)	6	Ez
283	P(kN)***	0,19	(+1,00,-0,00,+0,00)	5	Ex (2)
283	P(kN)***	0,06	(-1,00,-0,00,+0,00)	5	Ex (4)
283	P(kN)***	0,01	(+1,00,-0,00,+0,00)	5	Ex (6)
283	P(kN)***	0,02	(-1,00,-0,00,+0,00)	5	Ex (8)
283	P(kN)***	0,01	(+1,00,-0,00,+0,00)	5	Ex (10)
283	P(kN)***	0,01	(-1,00,-0,00,+0,00)	5	Ex (12)
283	P(kN)***	0,13	(+0,00,-0,00,+1,00)	6	Ez (1)
283	P(kN)***	0,02	(+0,00,-0,00,+1,00)	6	Ez (26)
283	P(kN)***	0,01	(+0,00,-0,00,+1,00)	6	Ez (28)
283	P(kN)***	0,08	(+0,00,-0,00,+1,00)	6	Ez (30)
283	P(kN)***	0,10	(+0,00,-0,00,+1,00)	6	Ez (32)
283	P(kN)***	0,15	(+0,00,-0,00,-1,00)	6	Ez (34)
283	P(kN)***	0,05	(+0,00,-0,00,-1,00)	6	Ez (37)
283	P(kN)***	0,07	(+0,00,-0,00,-1,00)	6	Ez (39)
283	P(kN)***	0,03	(+0,00,-0,00,+1,00)	6	Ez (41)
283	P(kN)***	0,01	(+0,00,-0,00,+1,00)	6	Ez (42)
284	P(kN)***	0,22	(+1,00,-0,00,+0,00)	5	Ex
284	P(kN)***	0,35	(+0,00,-0,00,+1,00)	6	Ez
284	P(kN)***	0,15	(+1,00,-0,00,+0,00)	5	Ex (2)
284	P(kN)***	0,05	(-1,00,-0,00,+0,00)	5	Ex (4)
284	P(kN)***	0,01	(+1,00,-0,00,+0,00)	5	Ex (6)
284	P(kN)***	0,01	(-1,00,-0,00,+0,00)	5	Ex (8)
284	P(kN)***	0,01	(+1,00,-0,00,+0,00)	5	Ex (10)
284	P(kN)***	0,11	(+0,00,-0,00,+1,00)	6	Ez (1)
284	P(kN)***	0,01	(+0,00,-0,00,+1,00)	6	Ez (26)
284	P(kN)***	0,01	(+0,00,-0,00,+1,00)	6	Ez (28)
284	P(kN)***	0,06	(+0,00,-0,00,+1,00)	6	Ez (30)
284	P(kN)***	0,07	(+0,00,-0,00,+1,00)	6	Ez (32)
284	P(kN)***	0,10	(+0,00,-0,00,-1,00)	6	Ez (34)
284	P(kN)***	0,04	(+0,00,-0,00,-1,00)	6	Ez (37)
284	P(kN)***	0,05	(+0,00,-0,00,-1,00)	6	Ez (39)
284	P(kN)***	0,02	(+0,00,-0,00,+1,00)	6	Ez (41)
285	P(kN)***	0,21	(+1,00,-0,00,+0,00)	5	Ex
285	P(kN)***	0,26	(+0,00,-0,00,+1,00)	6	Ez

NUDO	CARGA	Dirección	HIP	Id	Modo
285	P(kN)***	0,15	(+1,00,-0,00,+0,00)	5	Ex (2)
285	P(kN)***	0,05	(-1,00,-0,00,+0,00)	5	Ex (4)
285	P(kN)***	0,01	(+1,00,-0,00,+0,00)	5	Ex (6)
285	P(kN)***	0,01	(-1,00,-0,00,+0,00)	5	Ex (8)
285	P(kN)***	0,00	(+1,00,-0,00,+0,00)	5	Ex (10)
285	P(kN)***	0,10	(+0,00,-0,00,+1,00)	6	Ez (1)
285	P(kN)***	0,01	(+0,00,-0,00,+1,00)	6	Ez (26)
285	P(kN)***	0,01	(+0,00,-0,00,+1,00)	6	Ez (28)
285	P(kN)***	0,04	(+0,00,-0,00,+1,00)	6	Ez (30)
285	P(kN)***	0,06	(+0,00,-0,00,+1,00)	6	Ez (32)
285	P(kN)***	0,07	(+0,00,-0,00,-1,00)	6	Ez (34)
285	P(kN)***	0,03	(+0,00,-0,00,-1,00)	6	Ez (37)
285	P(kN)***	0,03	(+0,00,-0,00,-1,00)	6	Ez (39)
285	P(kN)***	0,01	(+0,00,-0,00,+1,00)	6	Ez (41)
286	P(kN)***	0,21	(+1,00,-0,00,+0,00)	5	Ex
286	P(kN)***	0,17	(+0,00,-0,00,+1,00)	6	Ez
286	P(kN)***	0,14	(+1,00,-0,00,+0,00)	5	Ex (2)
286	P(kN)***	0,04	(-1,00,-0,00,+0,00)	5	Ex (4)
286	P(kN)***	0,01	(+1,00,-0,00,+0,00)	5	Ex (6)
286	P(kN)***	0,01	(-1,00,-0,00,+0,00)	5	Ex (8)
286	P(kN)***	0,09	(+0,00,-0,00,+1,00)	6	Ez (1)
286	P(kN)***	0,01	(+0,00,-0,00,+1,00)	6	Ez (26)
286	P(kN)***	0,03	(+0,00,-0,00,+1,00)	6	Ez (30)
286	P(kN)***	0,04	(+0,00,-0,00,+1,00)	6	Ez (32)
286	P(kN)***	0,04	(+0,00,-0,00,-1,00)	6	Ez (34)
286	P(kN)***	0,02	(+0,00,-0,00,-1,00)	6	Ez (37)
286	P(kN)***	0,02	(+0,00,-0,00,-1,00)	6	Ez (39)
286	P(kN)***	0,01	(+0,00,-0,00,+1,00)	6	Ez (41)
286	P(kN)***	0,01	(+0,00,-0,00,-1,00)	6	Ez (42)
287	P(kN)***	0,20	(+1,00,-0,00,+0,00)	5	Ex
287	P(kN)***	0,11	(+0,00,-0,00,+1,00)	6	Ez
287	P(kN)***	0,14	(+1,00,-0,00,+0,00)	5	Ex (2)
287	P(kN)***	0,04	(-1,00,-0,00,+0,00)	5	Ex (4)
287	P(kN)***	0,01	(+1,00,-0,00,+0,00)	5	Ex (6)
287	P(kN)***	0,01	(-1,00,-0,00,+0,00)	5	Ex (8)
287	P(kN)***	0,08	(+0,00,-0,00,+1,00)	6	Ez (1)
287	P(kN)***	0,01	(+0,00,-0,00,+1,00)	6	Ez (30)
287	P(kN)***	0,03	(+0,00,-0,00,+1,00)	6	Ez (32)
287	P(kN)***	0,01	(+0,00,-0,00,-1,00)	6	Ez (34)
287	P(kN)***	0,01	(+0,00,-0,00,-1,00)	6	Ez (37)
287	P(kN)***	0,01	(+0,00,-0,00,-1,00)	6	Ez (39)
287	P(kN)***	0,01	(+0,00,-0,00,-1,00)	6	Ez (42)
288	P(kN)***	0,19	(+1,00,-0,00,+0,00)	5	Ex
288	P(kN)***	0,08	(+0,00,-0,00,+1,00)	6	Ez
288	P(kN)***	0,13	(+1,00,-0,00,+0,00)	5	Ex (2)
288	P(kN)***	0,04	(-1,00,-0,00,+0,00)	5	Ex (4)
288	P(kN)***	0,01	(+1,00,-0,00,+0,00)	5	Ex (6)
288	P(kN)***	0,01	(-1,00,-0,00,+0,00)	5	Ex (8)
288	P(kN)***	0,07	(+0,00,-0,00,+1,00)	6	Ez (1)
288	P(kN)***	0,01	(+0,00,-0,00,+1,00)	6	Ez (30)
288	P(kN)***	0,02	(+0,00,-0,00,+1,00)	6	Ez (32)
288	P(kN)***	0,01	(+0,00,-0,00,+1,00)	6	Ez (34)
289	P(kN)***	0,19	(+1,00,-0,00,+0,00)	5	Ex
289	P(kN)***	0,07	(+0,00,-0,00,+1,00)	6	Ez
289	P(kN)***	0,13	(+1,00,-0,00,+0,00)	5	Ex (2)
289	P(kN)***	0,04	(-1,00,-0,00,+0,00)	5	Ex (4)
289	P(kN)***	0,01	(+1,00,-0,00,+0,00)	5	Ex (6)
289	P(kN)***	0,01	(-1,00,-0,00,+0,00)	5	Ex (8)
289	P(kN)***	0,06	(+0,00,-0,00,+1,00)	6	Ez (1)
289	P(kN)***	0,02	(+0,00,-0,00,+1,00)	6	Ez (32)
289	P(kN)***	0,01	(+0,00,-0,00,+1,00)	6	Ez (34)
290	P(kN)***	0,18	(+1,00,-0,00,+0,00)	5	Ex
290	P(kN)***	0,06	(+0,00,-0,00,+1,00)	6	Ez
290	P(kN)***	0,12	(+1,00,-0,00,+0,00)	5	Ex (2)

NUDO	CARGA	Dirección	HIP	Id	Modo
290	P(kN)***	0,04	(-1,00,-0,00,+0,00)	5	Ex (4)
290	P(kN)***	0,01	(+1,00,-0,00,+0,00)	5	Ex (6)
290	P(kN)***	0,01	(-1,00,-0,00,+0,00)	5	Ex (8)
290	P(kN)***	0,05	(+0,00,-0,00,+1,00)	6	Ez (1)
290	P(kN)***	0,01	(+0,00,-0,00,+1,00)	6	Ez (32)
290	P(kN)***	0,01	(+0,00,-0,00,+1,00)	6	Ez (34)
291	P(kN)***	0,17	(+1,00,-0,00,+0,00)	5	Ex
291	P(kN)***	0,05	(+0,00,-0,00,+1,00)	6	Ez
291	P(kN)***	0,12	(+1,00,-0,00,+0,00)	5	Ex (2)
291	P(kN)***	0,04	(-1,00,-0,00,+0,00)	5	Ex (4)
291	P(kN)***	0,01	(+1,00,-0,00,+0,00)	5	Ex (6)
291	P(kN)***	0,01	(-1,00,-0,00,+0,00)	5	Ex (8)
291	P(kN)***	0,04	(+0,00,-0,00,+1,00)	6	Ez (1)
291	P(kN)***	0,01	(+0,00,-0,00,+1,00)	6	Ez (32)
291	P(kN)***	0,01	(+0,00,-0,00,+1,00)	6	Ez (34)
292	P(kN)***	0,64	(+1,00,-0,00,+0,00)	5	Ex
292	P(kN)***	0,14	(+0,00,-0,00,+1,00)	6	Ez
292	P(kN)***	0,44	(+1,00,-0,00,+0,00)	5	Ex (2)
292	P(kN)***	0,14	(-1,00,-0,00,+0,00)	5	Ex (4)
292	P(kN)***	0,03	(+1,00,-0,00,+0,00)	5	Ex (6)
292	P(kN)***	0,04	(-1,00,-0,00,+0,00)	5	Ex (8)
292	P(kN)***	0,01	(+1,00,-0,00,+0,00)	5	Ex (10)
292	P(kN)***	0,01	(-1,00,-0,00,+0,00)	5	Ex (12)
292	P(kN)***	0,01	(+1,00,-0,00,+0,00)	5	Ex (14)
292	P(kN)***	0,12	(+0,00,-0,00,+1,00)	6	Ez (1)
292	P(kN)***	0,02	(+0,00,-0,00,+1,00)	6	Ez (32)
292	P(kN)***	0,03	(+0,00,-0,00,+1,00)	6	Ez (34)
293	P(kN)***	0,64	(+1,00,-0,00,+0,00)	5	Ex
293	P(kN)***	0,14	(+0,00,-0,00,+1,00)	6	Ez
293	P(kN)***	0,44	(+1,00,-0,00,+0,00)	5	Ex (2)
293	P(kN)***	0,14	(-1,00,-0,00,+0,00)	5	Ex (4)
293	P(kN)***	0,03	(+1,00,-0,00,+0,00)	5	Ex (6)
293	P(kN)***	0,04	(-1,00,-0,00,+0,00)	5	Ex (8)
293	P(kN)***	0,01	(+1,00,-0,00,+0,00)	5	Ex (10)
293	P(kN)***	0,01	(-1,00,-0,00,+0,00)	5	Ex (12)
293	P(kN)***	0,01	(+1,00,-0,00,+0,00)	5	Ex (14)
293	P(kN)***	0,12	(+0,00,-0,00,+1,00)	6	Ez (1)
293	P(kN)***	0,02	(+0,00,-0,00,+1,00)	6	Ez (32)
293	P(kN)***	0,03	(+0,00,-0,00,+1,00)	6	Ez (34)
294	P(kN)***	0,17	(+1,00,-0,00,+0,00)	5	Ex
294	P(kN)***	0,05	(+0,00,-0,00,+1,00)	6	Ez
294	P(kN)***	0,12	(+1,00,-0,00,+0,00)	5	Ex (2)
294	P(kN)***	0,04	(-1,00,-0,00,+0,00)	5	Ex (4)
294	P(kN)***	0,01	(+1,00,-0,00,+0,00)	5	Ex (6)
294	P(kN)***	0,01	(-1,00,-0,00,+0,00)	5	Ex (8)
294	P(kN)***	0,04	(+0,00,-0,00,+1,00)	6	Ez (1)
294	P(kN)***	0,01	(+0,00,-0,00,+1,00)	6	Ez (32)
294	P(kN)***	0,01	(+0,00,-0,00,+1,00)	6	Ez (34)
295	P(kN)***	0,18	(+1,00,-0,00,+0,00)	5	Ex
295	P(kN)***	0,06	(+0,00,-0,00,+1,00)	6	Ez
295	P(kN)***	0,12	(+1,00,-0,00,+0,00)	5	Ex (2)
295	P(kN)***	0,04	(-1,00,-0,00,+0,00)	5	Ex (4)
295	P(kN)***	0,01	(+1,00,-0,00,+0,00)	5	Ex (6)
295	P(kN)***	0,01	(-1,00,-0,00,+0,00)	5	Ex (8)
295	P(kN)***	0,06	(+0,00,-0,00,+1,00)	6	Ez (1)
295	P(kN)***	0,01	(+0,00,-0,00,+1,00)	6	Ez (32)
295	P(kN)***	0,01	(+0,00,-0,00,+1,00)	6	Ez (34)
296	P(kN)***	0,19	(+1,00,-0,00,+0,00)	5	Ex
296	P(kN)***	0,07	(+0,00,-0,00,+1,00)	6	Ez
296	P(kN)***	0,13	(+1,00,-0,00,+0,00)	5	Ex (2)
296	P(kN)***	0,04	(-1,00,-0,00,+0,00)	5	Ex (4)
296	P(kN)***	0,01	(+1,00,-0,00,+0,00)	5	Ex (6)
296	P(kN)***	0,01	(-1,00,-0,00,+0,00)	5	Ex (8)
296	P(kN)***	0,07	(+0,00,-0,00,+1,00)	6	Ez (1)

NUDO	CARGA	Dirección	HIP	Id	Modo
296	P(kN)***	0,01	(+0,00,-0,00,+1,00)	6	Ez (32)
296	P(kN)***	0,02	(+0,00,-0,00,+1,00)	6	Ez (34)
297	P(kN)***	0,19	(+1,00,-0,00,+0,00)	5	Ex
297	P(kN)***	0,08	(+0,00,-0,00,+1,00)	6	Ez
297	P(kN)***	0,13	(+1,00,-0,00,+0,00)	5	Ex (2)
297	P(kN)***	0,04	(-1,00,-0,00,+0,00)	5	Ex (4)
297	P(kN)***	0,01	(+1,00,-0,00,+0,00)	5	Ex (6)
297	P(kN)***	0,01	(-1,00,-0,00,+0,00)	5	Ex (8)
297	P(kN)***	0,08	(+0,00,-0,00,+1,00)	6	Ez (1)
297	P(kN)***	0,01	(+0,00,-0,00,+1,00)	6	Ez (32)
297	P(kN)***	0,01	(+0,00,-0,00,+1,00)	6	Ez (34)
298	P(kN)***	0,20	(+1,00,-0,00,+0,00)	5	Ex
298	P(kN)***	0,10	(+0,00,-0,00,+1,00)	6	Ez
298	P(kN)***	0,14	(+1,00,-0,00,+0,00)	5	Ex (2)
298	P(kN)***	0,04	(-1,00,-0,00,+0,00)	5	Ex (4)
298	P(kN)***	0,01	(+1,00,-0,00,+0,00)	5	Ex (6)
298	P(kN)***	0,01	(-1,00,-0,00,+0,00)	5	Ex (8)
298	P(kN)***	0,09	(+0,00,-0,00,+1,00)	6	Ez (1)
298	P(kN)***	0,01	(+0,00,-0,00,-1,00)	6	Ez (30)
298	P(kN)***	0,01	(+0,00,-0,00,+1,00)	6	Ez (34)
298	P(kN)***	0,01	(+0,00,-0,00,-1,00)	6	Ez (42)
299	P(kN)***	0,21	(+1,00,-0,00,+0,00)	5	Ex
299	P(kN)***	0,12	(+0,00,-0,00,+1,00)	6	Ez
299	P(kN)***	0,14	(+1,00,-0,00,+0,00)	5	Ex (2)
299	P(kN)***	0,04	(-1,00,-0,00,+0,00)	5	Ex (4)
299	P(kN)***	0,01	(+1,00,-0,00,+0,00)	5	Ex (6)
299	P(kN)***	0,01	(-1,00,-0,00,+0,00)	5	Ex (8)
299	P(kN)***	0,11	(+0,00,-0,00,+1,00)	6	Ez (1)
299	P(kN)***	0,02	(+0,00,-0,00,-1,00)	6	Ez (30)
299	P(kN)***	0,01	(+0,00,-0,00,-1,00)	6	Ez (32)
299	P(kN)***	0,02	(+0,00,-0,00,+1,00)	6	Ez (34)
299	P(kN)***	0,01	(+0,00,-0,00,-1,00)	6	Ez (42)
300	P(kN)***	0,21	(+1,00,-0,00,+0,00)	5	Ex
300	P(kN)***	0,15	(+0,00,-0,00,+1,00)	6	Ez
300	P(kN)***	0,15	(+1,00,-0,00,+0,00)	5	Ex (2)
300	P(kN)***	0,05	(-1,00,-0,00,+0,00)	5	Ex (4)
300	P(kN)***	0,01	(+1,00,-0,00,+0,00)	5	Ex (6)
300	P(kN)***	0,01	(-1,00,-0,00,+0,00)	5	Ex (8)
300	P(kN)***	0,00	(+1,00,-0,00,+0,00)	5	Ex (10)
300	P(kN)***	0,12	(+0,00,-0,00,+1,00)	6	Ez (1)
300	P(kN)***	0,01	(+0,00,-0,00,-1,00)	6	Ez (26)
300	P(kN)***	0,03	(+0,00,-0,00,-1,00)	6	Ez (30)
300	P(kN)***	0,03	(+0,00,-0,00,-1,00)	6	Ez (32)
300	P(kN)***	0,02	(+0,00,-0,00,+1,00)	6	Ez (34)
301	P(kN)***	0,22	(+1,00,-0,00,+0,00)	5	Ex
301	P(kN)***	0,19	(+0,00,-0,00,+1,00)	6	Ez
301	P(kN)***	0,15	(+1,00,-0,00,+0,00)	5	Ex (2)
301	P(kN)***	0,05	(-1,00,-0,00,+0,00)	5	Ex (4)
301	P(kN)***	0,01	(+1,00,-0,00,+0,00)	5	Ex (6)
301	P(kN)***	0,01	(-1,00,-0,00,+0,00)	5	Ex (8)
301	P(kN)***	0,01	(+1,00,-0,00,+0,00)	5	Ex (10)
301	P(kN)***	0,13	(+0,00,-0,00,+1,00)	6	Ez (1)
301	P(kN)***	0,01	(+0,00,-0,00,-1,00)	6	Ez (26)
301	P(kN)***	0,01	(+0,00,-0,00,-1,00)	6	Ez (28)
301	P(kN)***	0,04	(+0,00,-0,00,-1,00)	6	Ez (30)
301	P(kN)***	0,04	(+0,00,-0,00,-1,00)	6	Ez (32)
301	P(kN)***	0,03	(+0,00,-0,00,+1,00)	6	Ez (34)
301	P(kN)***	0,01	(+0,00,-0,00,+1,00)	6	Ez (37)
301	P(kN)***	0,01	(+0,00,-0,00,-1,00)	6	Ez (39)
301	P(kN)***	0,01	(+0,00,-0,00,+1,00)	6	Ez (41)
301	P(kN)***	0,01	(+0,00,-0,00,+1,00)	6	Ez (42)
302	P(kN)***	0,27	(+1,00,-0,00,+0,00)	5	Ex
302	P(kN)***	0,25	(+0,00,-0,00,+1,00)	6	Ez
302	P(kN)***	0,19	(+1,00,-0,00,+0,00)	5	Ex (2)

NUDO	CARGA	Dirección	HIP	Id	Modo
302	P(kN)***	0,06 (-1,00,-0,00,+0,00)	5	Ex	(4)
302	P(kN)***	0,01 (+1,00,-0,00,+0,00)	5	Ex	(6)
302	P(kN)***	0,02 (-1,00,-0,00,+0,00)	5	Ex	(8)
302	P(kN)***	0,01 (+1,00,-0,00,+0,00)	5	Ex	(10)
302	P(kN)***	0,01 (-1,00,-0,00,+0,00)	5	Ex	(12)
302	P(kN)***	0,16 (+0,00,-0,00,+1,00)	6	Ez	(1)
302	P(kN)***	0,02 (+0,00,-0,00,-1,00)	6	Ez	(26)
302	P(kN)***	0,01 (+0,00,-0,00,-1,00)	6	Ez	(28)
302	P(kN)***	0,05 (+0,00,-0,00,-1,00)	6	Ez	(30)
302	P(kN)***	0,06 (+0,00,-0,00,-1,00)	6	Ez	(32)
302	P(kN)***	0,03 (+0,00,-0,00,+1,00)	6	Ez	(34)
302	P(kN)***	0,01 (+0,00,-0,00,+1,00)	6	Ez	(37)
302	P(kN)***	0,01 (+0,00,-0,00,-1,00)	6	Ez	(39)
302	P(kN)***	0,01 (+0,00,-0,00,+1,00)	6	Ez	(41)
302	P(kN)***	0,01 (+0,00,-0,00,+1,00)	6	Ez	(42)
303	P(kN)***	0,22 (+1,00,-0,00,+0,00)	5	Ex	
303	P(kN)***	0,19 (+0,00,-0,00,+1,00)	6	Ez	
303	P(kN)***	0,15 (+1,00,-0,00,+0,00)	5	Ex	(2)
303	P(kN)***	0,05 (-1,00,-0,00,+0,00)	5	Ex	(4)
303	P(kN)***	0,01 (+1,00,-0,00,+0,00)	5	Ex	(6)
303	P(kN)***	0,01 (-1,00,-0,00,+0,00)	5	Ex	(8)
303	P(kN)***	0,01 (+1,00,-0,00,+0,00)	5	Ex	(10)
303	P(kN)***	0,13 (+0,00,-0,00,+1,00)	6	Ez	(1)
303	P(kN)***	0,01 (+0,00,-0,00,-1,00)	6	Ez	(26)
303	P(kN)***	0,01 (+0,00,-0,00,-1,00)	6	Ez	(28)
303	P(kN)***	0,04 (+0,00,-0,00,-1,00)	6	Ez	(30)
303	P(kN)***	0,04 (+0,00,-0,00,-1,00)	6	Ez	(32)
303	P(kN)***	0,03 (+0,00,-0,00,+1,00)	6	Ez	(34)
303	P(kN)***	0,01 (+0,00,-0,00,+1,00)	6	Ez	(37)
303	P(kN)***	0,01 (+0,00,-0,00,-1,00)	6	Ez	(39)
303	P(kN)***	0,01 (+0,00,-0,00,+1,00)	6	Ez	(41)
303	P(kN)***	0,01 (+0,00,-0,00,+1,00)	6	Ez	(42)
304	P(kN)***	0,21 (+1,00,-0,00,+0,00)	5	Ex	
304	P(kN)***	0,15 (+0,00,-0,00,+1,00)	6	Ez	
304	P(kN)***	0,15 (+1,00,-0,00,+0,00)	5	Ex	(2)
304	P(kN)***	0,05 (-1,00,-0,00,+0,00)	5	Ex	(4)
304	P(kN)***	0,01 (+1,00,-0,00,+0,00)	5	Ex	(6)
304	P(kN)***	0,01 (-1,00,-0,00,+0,00)	5	Ex	(8)
304	P(kN)***	0,00 (+1,00,-0,00,+0,00)	5	Ex	(10)
304	P(kN)***	0,12 (+0,00,-0,00,+1,00)	6	Ez	(1)
304	P(kN)***	0,01 (+0,00,-0,00,-1,00)	6	Ez	(26)
304	P(kN)***	0,03 (+0,00,-0,00,-1,00)	6	Ez	(30)
304	P(kN)***	0,03 (+0,00,-0,00,-1,00)	6	Ez	(32)
304	P(kN)***	0,02 (+0,00,-0,00,+1,00)	6	Ez	(34)
305	P(kN)***	0,21 (+1,00,-0,00,+0,00)	5	Ex	
305	P(kN)***	0,12 (+0,00,-0,00,+1,00)	6	Ez	
305	P(kN)***	0,14 (+1,00,-0,00,+0,00)	5	Ex	(2)
305	P(kN)***	0,04 (-1,00,-0,00,+0,00)	5	Ex	(4)
305	P(kN)***	0,01 (+1,00,-0,00,+0,00)	5	Ex	(6)
305	P(kN)***	0,01 (-1,00,-0,00,+0,00)	5	Ex	(8)
305	P(kN)***	0,11 (+0,00,-0,00,+1,00)	6	Ez	(1)
305	P(kN)***	0,02 (+0,00,-0,00,-1,00)	6	Ez	(30)
305	P(kN)***	0,01 (+0,00,-0,00,-1,00)	6	Ez	(32)
305	P(kN)***	0,02 (+0,00,-0,00,+1,00)	6	Ez	(34)
305	P(kN)***	0,01 (+0,00,-0,00,-1,00)	6	Ez	(42)
306	P(kN)***	0,20 (+1,00,-0,00,+0,00)	5	Ex	
306	P(kN)***	0,10 (+0,00,-0,00,+1,00)	6	Ez	
306	P(kN)***	0,14 (+1,00,-0,00,+0,00)	5	Ex	(2)
306	P(kN)***	0,04 (-1,00,-0,00,+0,00)	5	Ex	(4)
306	P(kN)***	0,01 (+1,00,-0,00,+0,00)	5	Ex	(6)
306	P(kN)***	0,01 (-1,00,-0,00,+0,00)	5	Ex	(8)
306	P(kN)***	0,09 (+0,00,-0,00,+1,00)	6	Ez	(1)
306	P(kN)***	0,01 (+0,00,-0,00,-1,00)	6	Ez	(30)
306	P(kN)***	0,01 (+0,00,-0,00,+1,00)	6	Ez	(34)

NUDO	CARGA	Dirección	HIP	Id	Modo	
306	P(kN)***	0,01	(+0,00,-0,00,-1,00)	6	Ez	(42)
307	P(kN)***	0,19	(+1,00,-0,00,+0,00)	5	Ex	
307	P(kN)***	0,08	(+0,00,-0,00,+1,00)	6	Ez	
307	P(kN)***	0,13	(+1,00,-0,00,+0,00)	5	Ex	(2)
307	P(kN)***	0,04	(-1,00,-0,00,+0,00)	5	Ex	(4)
307	P(kN)***	0,01	(+1,00,-0,00,+0,00)	5	Ex	(6)
307	P(kN)***	0,01	(-1,00,-0,00,+0,00)	5	Ex	(8)
307	P(kN)***	0,08	(+0,00,-0,00,+1,00)	6	Ez	(1)
307	P(kN)***	0,01	(+0,00,-0,00,+1,00)	6	Ez	(32)
307	P(kN)***	0,01	(+0,00,-0,00,+1,00)	6	Ez	(34)
308	P(kN)***	0,19	(+1,00,-0,00,+0,00)	5	Ex	
308	P(kN)***	0,07	(+0,00,-0,00,+1,00)	6	Ez	
308	P(kN)***	0,13	(+1,00,-0,00,+0,00)	5	Ex	(2)
308	P(kN)***	0,04	(-1,00,-0,00,+0,00)	5	Ex	(4)
308	P(kN)***	0,01	(+1,00,-0,00,+0,00)	5	Ex	(6)
308	P(kN)***	0,01	(-1,00,-0,00,+0,00)	5	Ex	(8)
308	P(kN)***	0,07	(+0,00,-0,00,+1,00)	6	Ez	(1)
308	P(kN)***	0,01	(+0,00,-0,00,+1,00)	6	Ez	(32)
308	P(kN)***	0,02	(+0,00,-0,00,+1,00)	6	Ez	(34)
309	P(kN)***	0,18	(+1,00,-0,00,+0,00)	5	Ex	
309	P(kN)***	0,06	(+0,00,-0,00,+1,00)	6	Ez	
309	P(kN)***	0,12	(+1,00,-0,00,+0,00)	5	Ex	(2)
309	P(kN)***	0,04	(-1,00,-0,00,+0,00)	5	Ex	(4)
309	P(kN)***	0,01	(+1,00,-0,00,+0,00)	5	Ex	(6)
309	P(kN)***	0,01	(-1,00,-0,00,+0,00)	5	Ex	(8)
309	P(kN)***	0,06	(+0,00,-0,00,+1,00)	6	Ez	(1)
309	P(kN)***	0,01	(+0,00,-0,00,+1,00)	6	Ez	(32)
309	P(kN)***	0,01	(+0,00,-0,00,+1,00)	6	Ez	(34)
310	P(kN)***	0,17	(+1,00,-0,00,+0,00)	5	Ex	
310	P(kN)***	0,05	(+0,00,-0,00,+1,00)	6	Ez	
310	P(kN)***	0,12	(+1,00,-0,00,+0,00)	5	Ex	(2)
310	P(kN)***	0,04	(-1,00,-0,00,+0,00)	5	Ex	(4)
310	P(kN)***	0,01	(+1,00,-0,00,+0,00)	5	Ex	(6)
310	P(kN)***	0,01	(-1,00,-0,00,+0,00)	5	Ex	(8)
310	P(kN)***	0,04	(+0,00,-0,00,+1,00)	6	Ez	(1)
310	P(kN)***	0,01	(+0,00,-0,00,+1,00)	6	Ez	(32)
310	P(kN)***	0,01	(+0,00,-0,00,+1,00)	6	Ez	(34)
311	P(kN)***	0,64	(+1,00,-0,00,+0,00)	5	Ex	
311	P(kN)***	0,14	(+0,00,-0,00,+1,00)	6	Ez	
311	P(kN)***	0,44	(+1,00,-0,00,+0,00)	5	Ex	(2)
311	P(kN)***	0,14	(-1,00,-0,00,+0,00)	5	Ex	(4)
311	P(kN)***	0,03	(+1,00,-0,00,+0,00)	5	Ex	(6)
311	P(kN)***	0,04	(-1,00,-0,00,+0,00)	5	Ex	(8)
311	P(kN)***	0,01	(+1,00,-0,00,+0,00)	5	Ex	(10)
311	P(kN)***	0,01	(-1,00,-0,00,+0,00)	5	Ex	(12)
311	P(kN)***	0,01	(+1,00,-0,00,+0,00)	5	Ex	(14)
311	P(kN)***	0,12	(+0,00,-0,00,+1,00)	6	Ez	(1)
311	P(kN)***	0,02	(+0,00,-0,00,+1,00)	6	Ez	(32)
311	P(kN)***	0,03	(+0,00,-0,00,+1,00)	6	Ez	(34)
312	P(kN)***	0,42	(+1,00,-0,00,+0,00)	5	Ex	
312	P(kN)***	0,14	(+0,00,-0,00,+1,00)	6	Ez	
312	P(kN)***	0,31	(+1,00,-0,00,+0,00)	5	Ex	(2)
312	P(kN)***	0,04	(-1,00,-0,00,+0,00)	5	Ex	(4)
312	P(kN)***	0,01	(-1,00,-0,00,+0,00)	5	Ex	(6)
312	P(kN)***	0,03	(+1,00,-0,00,+0,00)	5	Ex	(8)
312	P(kN)***	0,03	(-1,00,-0,00,+0,00)	5	Ex	(10)
312	P(kN)***	0,04	(+1,00,-0,00,+0,00)	5	Ex	(12)
312	P(kN)***	0,02	(-1,00,-0,00,+0,00)	5	Ex	(14)
312	P(kN)***	0,02	(+1,00,-0,00,+0,00)	5	Ex	(16)
312	P(kN)***	0,01	(-1,00,-0,00,+0,00)	5	Ex	(18)
312	P(kN)***	0,12	(+0,00,-0,00,+1,00)	6	Ez	(1)
312	P(kN)***	0,03	(+0,00,-0,00,+1,00)	6	Ez	(32)
312	P(kN)***	0,03	(+0,00,-0,00,+1,00)	6	Ez	(34)
313	P(kN)***	0,11	(+1,00,-0,00,+0,00)	5	Ex	

NUDO	CARGA	Dirección	HIP	Id	Modo
313	P(kN)***	0,05 (+0,00,-0,00,+1,00)	6	Ez	
313	P(kN)***	0,08 (+1,00,-0,00,+0,00)	5	Ex	(2)
313	P(kN)***	0,01 (-1,00,-0,00,+0,00)	5	Ex	(4)
313	P(kN)***	0,01 (+1,00,-0,00,+0,00)	5	Ex	(8)
313	P(kN)***	0,01 (-1,00,-0,00,+0,00)	5	Ex	(10)
313	P(kN)***	0,01 (+1,00,-0,00,+0,00)	5	Ex	(12)
313	P(kN)***	0,01 (-1,00,-0,00,+0,00)	5	Ex	(14)
313	P(kN)***	0,01 (+1,00,-0,00,+0,00)	5	Ex	(16)
313	P(kN)***	0,04 (+0,00,-0,00,+1,00)	6	Ez	(1)
313	P(kN)***	0,01 (+0,00,-0,00,+1,00)	6	Ez	(32)
313	P(kN)***	0,01 (+0,00,-0,00,+1,00)	6	Ez	(34)
314	P(kN)***	0,12 (+1,00,-0,00,+0,00)	5	Ex	
314	P(kN)***	0,07 (+0,00,-0,00,+1,00)	6	Ez	
314	P(kN)***	0,09 (+1,00,-0,00,+0,00)	5	Ex	(2)
314	P(kN)***	0,01 (-1,00,-0,00,+0,00)	5	Ex	(4)
314	P(kN)***	0,01 (+1,00,-0,00,+0,00)	5	Ex	(8)
314	P(kN)***	0,01 (-1,00,-0,00,+0,00)	5	Ex	(10)
314	P(kN)***	0,01 (+1,00,-0,00,+0,00)	5	Ex	(12)
314	P(kN)***	0,01 (-1,00,-0,00,+0,00)	5	Ex	(14)
314	P(kN)***	0,01 (+1,00,-0,00,+0,00)	5	Ex	(16)
314	P(kN)***	0,06 (+0,00,-0,00,+1,00)	6	Ez	(1)
314	P(kN)***	0,01 (+0,00,-0,00,+1,00)	6	Ez	(32)
314	P(kN)***	0,01 (+0,00,-0,00,+1,00)	6	Ez	(34)
315	P(kN)***	0,12 (+1,00,-0,00,+0,00)	5	Ex	
315	P(kN)***	0,08 (+0,00,-0,00,+1,00)	6	Ez	
315	P(kN)***	0,09 (+1,00,-0,00,+0,00)	5	Ex	(2)
315	P(kN)***	0,01 (-1,00,-0,00,+0,00)	5	Ex	(4)
315	P(kN)***	0,01 (+1,00,-0,00,+0,00)	5	Ex	(8)
315	P(kN)***	0,01 (-1,00,-0,00,+0,00)	5	Ex	(10)
315	P(kN)***	0,01 (+1,00,-0,00,+0,00)	5	Ex	(12)
315	P(kN)***	0,01 (-1,00,-0,00,+0,00)	5	Ex	(14)
315	P(kN)***	0,01 (+1,00,-0,00,+0,00)	5	Ex	(16)
315	P(kN)***	0,07 (+0,00,-0,00,+1,00)	6	Ez	(1)
315	P(kN)***	0,01 (+0,00,-0,00,+1,00)	6	Ez	(32)
315	P(kN)***	0,01 (+0,00,-0,00,+1,00)	6	Ez	(34)
316	P(kN)***	0,13 (+1,00,-0,00,+0,00)	5	Ex	
316	P(kN)***	0,09 (+0,00,-0,00,+1,00)	6	Ez	
316	P(kN)***	0,09 (+1,00,-0,00,+0,00)	5	Ex	(2)
316	P(kN)***	0,01 (-1,00,-0,00,+0,00)	5	Ex	(4)
316	P(kN)***	0,01 (+1,00,-0,00,+0,00)	5	Ex	(8)
316	P(kN)***	0,01 (-1,00,-0,00,+0,00)	5	Ex	(10)
316	P(kN)***	0,01 (+1,00,-0,00,+0,00)	5	Ex	(12)
316	P(kN)***	0,01 (-1,00,-0,00,+0,00)	5	Ex	(14)
316	P(kN)***	0,01 (+1,00,-0,00,+0,00)	5	Ex	(16)
316	P(kN)***	0,08 (+0,00,-0,00,+1,00)	6	Ez	(1)
316	P(kN)***	0,01 (+0,00,-0,00,+1,00)	6	Ez	(34)
317	P(kN)***	0,13 (+1,00,-0,00,+0,00)	5	Ex	
317	P(kN)***	0,11 (+0,00,-0,00,+1,00)	6	Ez	
317	P(kN)***	0,10 (+1,00,-0,00,+0,00)	5	Ex	(2)
317	P(kN)***	0,01 (-1,00,-0,00,+0,00)	5	Ex	(4)
317	P(kN)***	0,01 (+1,00,-0,00,+0,00)	5	Ex	(8)
317	P(kN)***	0,01 (-1,00,-0,00,+0,00)	5	Ex	(10)
317	P(kN)***	0,01 (+1,00,-0,00,+0,00)	5	Ex	(12)
317	P(kN)***	0,01 (-1,00,-0,00,+0,00)	5	Ex	(14)
317	P(kN)***	0,01 (+1,00,-0,00,+0,00)	5	Ex	(16)
317	P(kN)***	0,10 (+0,00,-0,00,+1,00)	6	Ez	(1)
317	P(kN)***	0,02 (+0,00,-0,00,-1,00)	6	Ez	(32)
317	P(kN)***	0,01 (+0,00,-0,00,+1,00)	6	Ez	(37)
317	P(kN)***	0,01 (+0,00,-0,00,+1,00)	6	Ez	(39)
318	P(kN)***	0,14 (+1,00,-0,00,+0,00)	5	Ex	
318	P(kN)***	0,15 (+0,00,-0,00,+1,00)	6	Ez	
318	P(kN)***	0,10 (+1,00,-0,00,+0,00)	5	Ex	(2)
318	P(kN)***	0,01 (-1,00,-0,00,+0,00)	5	Ex	(4)
318	P(kN)***	0,01 (+1,00,-0,00,+0,00)	5	Ex	(8)

NUDO	CARGA	Dirección	HIP	Id	Modo
318	P(kN)***	0,01 (-1,00,-0,00,+0,00)	5	Ex	(10)
318	P(kN)***	0,01 (+1,00,-0,00,+0,00)	5	Ex	(12)
318	P(kN)***	0,01 (-1,00,-0,00,+0,00)	5	Ex	(14)
318	P(kN)***	0,01 (+1,00,-0,00,+0,00)	5	Ex	(16)
318	P(kN)***	0,12 (+0,00,-0,00,+1,00)	6	Ez	(1)
318	P(kN)***	0,01 (+0,00,-0,00,-1,00)	6	Ez	(30)
318	P(kN)***	0,05 (+0,00,-0,00,-1,00)	6	Ez	(32)
318	P(kN)***	0,01 (+0,00,-0,00,-1,00)	6	Ez	(34)
318	P(kN)***	0,01 (+0,00,-0,00,+1,00)	6	Ez	(37)
318	P(kN)***	0,01 (+0,00,-0,00,+1,00)	6	Ez	(39)
318	P(kN)***	0,01 (+0,00,-0,00,-1,00)	6	Ez	(41)
319	P(kN)***	0,14 (+1,00,-0,00,+0,00)	5	Ex	
319	P(kN)***	0,23 (+0,00,-0,00,+1,00)	6	Ez	
319	P(kN)***	0,10 (+1,00,-0,00,+0,00)	5	Ex	(2)
319	P(kN)***	0,01 (-1,00,-0,00,+0,00)	5	Ex	(4)
319	P(kN)***	0,01 (+1,00,-0,00,+0,00)	5	Ex	(8)
319	P(kN)***	0,01 (-1,00,-0,00,+0,00)	5	Ex	(10)
319	P(kN)***	0,01 (+1,00,-0,00,+0,00)	5	Ex	(12)
319	P(kN)***	0,01 (-1,00,-0,00,+0,00)	5	Ex	(14)
319	P(kN)***	0,01 (+1,00,-0,00,+0,00)	5	Ex	(16)
319	P(kN)***	0,13 (+0,00,-0,00,+1,00)	6	Ez	(1)
319	P(kN)***	0,01 (+0,00,-0,00,+1,00)	6	Ez	(26)
319	P(kN)***	0,02 (+0,00,-0,00,-1,00)	6	Ez	(30)
319	P(kN)***	0,09 (+0,00,-0,00,-1,00)	6	Ez	(32)
319	P(kN)***	0,02 (+0,00,-0,00,-1,00)	6	Ez	(34)
319	P(kN)***	0,02 (+0,00,-0,00,+1,00)	6	Ez	(37)
319	P(kN)***	0,03 (+0,00,-0,00,+1,00)	6	Ez	(39)
319	P(kN)***	0,01 (+0,00,-0,00,-1,00)	6	Ez	(41)
319	P(kN)***	0,01 (+0,00,-0,00,+1,00)	6	Ez	(42)
320	P(kN)***	0,15 (+1,00,-0,00,+0,00)	5	Ex	
320	P(kN)***	0,30 (+0,00,-0,00,+1,00)	6	Ez	
320	P(kN)***	0,11 (+1,00,-0,00,+0,00)	5	Ex	(2)
320	P(kN)***	0,01 (-1,00,-0,00,+0,00)	5	Ex	(4)
320	P(kN)***	0,01 (+1,00,-0,00,+0,00)	5	Ex	(8)
320	P(kN)***	0,01 (-1,00,-0,00,+0,00)	5	Ex	(10)
320	P(kN)***	0,01 (+1,00,-0,00,+0,00)	5	Ex	(12)
320	P(kN)***	0,01 (-1,00,-0,00,+0,00)	5	Ex	(14)
320	P(kN)***	0,01 (+1,00,-0,00,+0,00)	5	Ex	(16)
320	P(kN)***	0,14 (+0,00,-0,00,+1,00)	6	Ez	(1)
320	P(kN)***	0,01 (+0,00,-0,00,+1,00)	6	Ez	(26)
320	P(kN)***	0,03 (+0,00,-0,00,-1,00)	6	Ez	(30)
320	P(kN)***	0,13 (+0,00,-0,00,-1,00)	6	Ez	(32)
320	P(kN)***	0,02 (+0,00,-0,00,-1,00)	6	Ez	(34)
320	P(kN)***	0,03 (+0,00,-0,00,+1,00)	6	Ez	(37)
320	P(kN)***	0,04 (+0,00,-0,00,+1,00)	6	Ez	(39)
320	P(kN)***	0,01 (+0,00,-0,00,-1,00)	6	Ez	(41)
320	P(kN)***	0,03 (+0,00,-0,00,+1,00)	6	Ez	(42)
321	P(kN)***	0,18 (+1,00,-0,00,+0,00)	5	Ex	
321	P(kN)***	0,42 (+0,00,-0,00,+1,00)	6	Ez	
321	P(kN)***	0,13 (+1,00,-0,00,+0,00)	5	Ex	(2)
321	P(kN)***	0,02 (-1,00,-0,00,+0,00)	5	Ex	(4)
321	P(kN)***	0,01 (+1,00,-0,00,+0,00)	5	Ex	(8)
321	P(kN)***	0,01 (-1,00,-0,00,+0,00)	5	Ex	(10)
321	P(kN)***	0,02 (+1,00,-0,00,+0,00)	5	Ex	(12)
321	P(kN)***	0,01 (-1,00,-0,00,+0,00)	5	Ex	(14)
321	P(kN)***	0,01 (+1,00,-0,00,+0,00)	5	Ex	(16)
321	P(kN)***	0,17 (+0,00,-0,00,+1,00)	6	Ez	(1)
321	P(kN)***	0,01 (+0,00,-0,00,+1,00)	6	Ez	(26)
321	P(kN)***	0,04 (+0,00,-0,00,-1,00)	6	Ez	(30)
321	P(kN)***	0,18 (+0,00,-0,00,-1,00)	6	Ez	(32)
321	P(kN)***	0,03 (+0,00,-0,00,-1,00)	6	Ez	(34)
321	P(kN)***	0,04 (+0,00,-0,00,+1,00)	6	Ez	(37)
321	P(kN)***	0,06 (+0,00,-0,00,+1,00)	6	Ez	(39)
321	P(kN)***	0,02 (+0,00,-0,00,-1,00)	6	Ez	(41)

NUDO		CARGA	Dirección	HIP	Id	Modo	
321		P(kN)***	0,04	(+0,00,-0,00,+1,00)	6	Ez	(42)
322		P(kN)***	0,15	(+1,00,-0,00,+0,00)	5	Ex	
322		P(kN)***	0,30	(+0,00,-0,00,+1,00)	6	Ez	
322		P(kN)***	0,11	(+1,00,-0,00,+0,00)	5	Ex	(2)
322		P(kN)***	0,01	(-1,00,-0,00,+0,00)	5	Ex	(4)
322		P(kN)***	0,01	(+1,00,-0,00,+0,00)	5	Ex	(8)
322		P(kN)***	0,01	(-1,00,-0,00,+0,00)	5	Ex	(10)
322		P(kN)***	0,01	(+1,00,-0,00,+0,00)	5	Ex	(12)
322		P(kN)***	0,01	(-1,00,-0,00,+0,00)	5	Ex	(14)
322		P(kN)***	0,01	(+1,00,-0,00,+0,00)	5	Ex	(16)
322		P(kN)***	0,14	(+0,00,-0,00,+1,00)	6	Ez	(1)
322		P(kN)***	0,01	(+0,00,-0,00,+1,00)	6	Ez	(26)
322		P(kN)***	0,03	(+0,00,-0,00,-1,00)	6	Ez	(30)
322		P(kN)***	0,13	(+0,00,-0,00,-1,00)	6	Ez	(32)
322		P(kN)***	0,02	(+0,00,-0,00,-1,00)	6	Ez	(34)
322		P(kN)***	0,03	(+0,00,-0,00,+1,00)	6	Ez	(37)
322		P(kN)***	0,04	(+0,00,-0,00,+1,00)	6	Ez	(39)
322		P(kN)***	0,01	(+0,00,-0,00,-1,00)	6	Ez	(41)
322		P(kN)***	0,03	(+0,00,-0,00,+1,00)	6	Ez	(42)
323		P(kN)***	0,14	(+1,00,-0,00,+0,00)	5	Ex	
323		P(kN)***	0,23	(+0,00,-0,00,+1,00)	6	Ez	
323		P(kN)***	0,10	(+1,00,-0,00,+0,00)	5	Ex	(2)
323		P(kN)***	0,01	(-1,00,-0,00,+0,00)	5	Ex	(4)
323		P(kN)***	0,01	(+1,00,-0,00,+0,00)	5	Ex	(8)
323		P(kN)***	0,01	(-1,00,-0,00,+0,00)	5	Ex	(10)
323		P(kN)***	0,01	(+1,00,-0,00,+0,00)	5	Ex	(12)
323		P(kN)***	0,01	(-1,00,-0,00,+0,00)	5	Ex	(14)
323		P(kN)***	0,01	(+1,00,-0,00,+0,00)	5	Ex	(16)
323		P(kN)***	0,13	(+0,00,-0,00,+1,00)	6	Ez	(1)
323		P(kN)***	0,01	(+0,00,-0,00,+1,00)	6	Ez	(26)
323		P(kN)***	0,02	(+0,00,-0,00,-1,00)	6	Ez	(30)
323		P(kN)***	0,09	(+0,00,-0,00,-1,00)	6	Ez	(32)
323		P(kN)***	0,02	(+0,00,-0,00,-1,00)	6	Ez	(34)
323		P(kN)***	0,02	(+0,00,-0,00,+1,00)	6	Ez	(37)
323		P(kN)***	0,03	(+0,00,-0,00,+1,00)	6	Ez	(39)
323		P(kN)***	0,01	(+0,00,-0,00,-1,00)	6	Ez	(41)
323		P(kN)***	0,01	(+0,00,-0,00,+1,00)	6	Ez	(42)
324		P(kN)***	0,14	(+1,00,-0,00,+0,00)	5	Ex	
324		P(kN)***	0,15	(+0,00,-0,00,+1,00)	6	Ez	
324		P(kN)***	0,10	(+1,00,-0,00,+0,00)	5	Ex	(2)
324		P(kN)***	0,01	(-1,00,-0,00,+0,00)	5	Ex	(4)
324		P(kN)***	0,01	(+1,00,-0,00,+0,00)	5	Ex	(8)
324		P(kN)***	0,01	(-1,00,-0,00,+0,00)	5	Ex	(10)
324		P(kN)***	0,01	(+1,00,-0,00,+0,00)	5	Ex	(12)
324		P(kN)***	0,01	(-1,00,-0,00,+0,00)	5	Ex	(14)
324		P(kN)***	0,01	(+1,00,-0,00,+0,00)	5	Ex	(16)
324		P(kN)***	0,12	(+0,00,-0,00,+1,00)	6	Ez	(1)
324		P(kN)***	0,01	(+0,00,-0,00,-1,00)	6	Ez	(30)
324		P(kN)***	0,05	(+0,00,-0,00,-1,00)	6	Ez	(32)
324		P(kN)***	0,01	(+0,00,-0,00,-1,00)	6	Ez	(34)
324		P(kN)***	0,01	(+0,00,-0,00,+1,00)	6	Ez	(37)
324		P(kN)***	0,01	(+0,00,-0,00,+1,00)	6	Ez	(39)
324		P(kN)***	0,01	(+0,00,-0,00,-1,00)	6	Ez	(41)
325		P(kN)***	0,13	(+1,00,-0,00,+0,00)	5	Ex	
325		P(kN)***	0,11	(+0,00,-0,00,+1,00)	6	Ez	
325		P(kN)***	0,10	(+1,00,-0,00,+0,00)	5	Ex	(2)
325		P(kN)***	0,01	(-1,00,-0,00,+0,00)	5	Ex	(4)
325		P(kN)***	0,01	(+1,00,-0,00,+0,00)	5	Ex	(8)
325		P(kN)***	0,01	(-1,00,-0,00,+0,00)	5	Ex	(10)
325		P(kN)***	0,01	(+1,00,-0,00,+0,00)	5	Ex	(12)
325		P(kN)***	0,01	(-1,00,-0,00,+0,00)	5	Ex	(14)
325		P(kN)***	0,01	(+1,00,-0,00,+0,00)	5	Ex	(16)
325		P(kN)***	0,10	(+0,00,-0,00,+1,00)	6	Ez	(1)
325		P(kN)***	0,02	(+0,00,-0,00,-1,00)	6	Ez	(32)

NUDO	CARGA	Dirección	HIP	Id	Modo
325	P(kN)***	0,01	(+0,00,-0,00,+1,00)	6	Ez (37)
325	P(kN)***	0,01	(+0,00,-0,00,+1,00)	6	Ez (39)
326	P(kN)***	0,13	(+1,00,-0,00,+0,00)	5	Ex
326	P(kN)***	0,09	(+0,00,-0,00,+1,00)	6	Ez
326	P(kN)***	0,09	(+1,00,-0,00,+0,00)	5	Ex (2)
326	P(kN)***	0,01	(-1,00,-0,00,+0,00)	5	Ex (4)
326	P(kN)***	0,01	(+1,00,-0,00,+0,00)	5	Ex (8)
326	P(kN)***	0,01	(-1,00,-0,00,+0,00)	5	Ex (10)
326	P(kN)***	0,01	(+1,00,-0,00,+0,00)	5	Ex (12)
326	P(kN)***	0,01	(-1,00,-0,00,+0,00)	5	Ex (14)
326	P(kN)***	0,01	(+1,00,-0,00,+0,00)	5	Ex (16)
326	P(kN)***	0,08	(+0,00,-0,00,+1,00)	6	Ez (1)
326	P(kN)***	0,01	(+0,00,-0,00,+1,00)	6	Ez (34)
327	P(kN)***	0,12	(+1,00,-0,00,+0,00)	5	Ex
327	P(kN)***	0,08	(+0,00,-0,00,+1,00)	6	Ez
327	P(kN)***	0,09	(+1,00,-0,00,+0,00)	5	Ex (2)
327	P(kN)***	0,01	(-1,00,-0,00,+0,00)	5	Ex (4)
327	P(kN)***	0,01	(+1,00,-0,00,+0,00)	5	Ex (8)
327	P(kN)***	0,01	(-1,00,-0,00,+0,00)	5	Ex (10)
327	P(kN)***	0,01	(+1,00,-0,00,+0,00)	5	Ex (12)
327	P(kN)***	0,01	(-1,00,-0,00,+0,00)	5	Ex (14)
327	P(kN)***	0,01	(+1,00,-0,00,+0,00)	5	Ex (16)
327	P(kN)***	0,07	(+0,00,-0,00,+1,00)	6	Ez (1)
327	P(kN)***	0,01	(+0,00,-0,00,+1,00)	6	Ez (32)
327	P(kN)***	0,01	(+0,00,-0,00,+1,00)	6	Ez (34)
328	P(kN)***	0,12	(+1,00,-0,00,+0,00)	5	Ex
328	P(kN)***	0,07	(+0,00,-0,00,+1,00)	6	Ez
328	P(kN)***	0,09	(+1,00,-0,00,+0,00)	5	Ex (2)
328	P(kN)***	0,01	(-1,00,-0,00,+0,00)	5	Ex (4)
328	P(kN)***	0,01	(+1,00,-0,00,+0,00)	5	Ex (8)
328	P(kN)***	0,01	(-1,00,-0,00,+0,00)	5	Ex (10)
328	P(kN)***	0,01	(+1,00,-0,00,+0,00)	5	Ex (12)
328	P(kN)***	0,01	(-1,00,-0,00,+0,00)	5	Ex (14)
328	P(kN)***	0,01	(+1,00,-0,00,+0,00)	5	Ex (16)
328	P(kN)***	0,06	(+0,00,-0,00,+1,00)	6	Ez (1)
328	P(kN)***	0,01	(+0,00,-0,00,+1,00)	6	Ez (32)
328	P(kN)***	0,01	(+0,00,-0,00,+1,00)	6	Ez (34)
329	P(kN)***	0,11	(+1,00,-0,00,+0,00)	5	Ex
329	P(kN)***	0,05	(+0,00,-0,00,+1,00)	6	Ez
329	P(kN)***	0,08	(+1,00,-0,00,+0,00)	5	Ex (2)
329	P(kN)***	0,01	(-1,00,-0,00,+0,00)	5	Ex (4)
329	P(kN)***	0,01	(+1,00,-0,00,+0,00)	5	Ex (8)
329	P(kN)***	0,01	(-1,00,-0,00,+0,00)	5	Ex (10)
329	P(kN)***	0,01	(+1,00,-0,00,+0,00)	5	Ex (12)
329	P(kN)***	0,01	(-1,00,-0,00,+0,00)	5	Ex (14)
329	P(kN)***	0,01	(+1,00,-0,00,+0,00)	5	Ex (16)
329	P(kN)***	0,04	(+0,00,-0,00,+1,00)	6	Ez (1)
329	P(kN)***	0,01	(+0,00,-0,00,+1,00)	6	Ez (32)
329	P(kN)***	0,01	(+0,00,-0,00,+1,00)	6	Ez (34)
330	P(kN)***	0,42	(+1,00,-0,00,+0,00)	5	Ex
330	P(kN)***	0,14	(+0,00,-0,00,+1,00)	6	Ez
330	P(kN)***	0,31	(+1,00,-0,00,+0,00)	5	Ex (2)
330	P(kN)***	0,04	(-1,00,-0,00,+0,00)	5	Ex (4)
330	P(kN)***	0,01	(-1,00,-0,00,+0,00)	5	Ex (6)
330	P(kN)***	0,03	(+1,00,-0,00,+0,00)	5	Ex (8)
330	P(kN)***	0,03	(-1,00,-0,00,+0,00)	5	Ex (10)
330	P(kN)***	0,04	(+1,00,-0,00,+0,00)	5	Ex (12)
330	P(kN)***	0,02	(-1,00,-0,00,+0,00)	5	Ex (14)
330	P(kN)***	0,02	(+1,00,-0,00,+0,00)	5	Ex (16)
330	P(kN)***	0,01	(-1,00,-0,00,+0,00)	5	Ex (18)
330	P(kN)***	0,12	(+0,00,-0,00,+1,00)	6	Ez (1)
330	P(kN)***	0,03	(+0,00,-0,00,+1,00)	6	Ez (32)
330	P(kN)***	0,03	(+0,00,-0,00,+1,00)	6	Ez (34)
331	P(kN)***	0,40	(+1,00,-0,00,+0,00)	5	Ex

NUDO		CARGA	Dirección	HIP	Id	Modo	
331		$P(kN)^{***}$	0,14	(+0,00,-0,00,+1,00)	6	Ez	
331		$P(kN)^{***}$	0,21	(+1,00,-0,00,+0,00)	5	Ex	(2)
331		$P(kN)^{***}$	0,07	(+1,00,-0,00,+0,00)	5	Ex	(4)
331		$P(kN)^{***}$	0,04	(-1,00,-0,00,+0,00)	5	Ex	(6)
331		$P(kN)^{***}$	0,08	(+1,00,-0,00,+0,00)	5	Ex	(8)
331		$P(kN)^{***}$	0,03	(-1,00,-0,00,+0,00)	5	Ex	(10)
331		$P(kN)^{***}$	0,01	(+1,00,-0,00,+0,00)	5	Ex	(12)
331		$P(kN)^{***}$	0,01	(+1,00,-0,00,+0,00)	5	Ex	(14)
331		$P(kN)^{***}$	0,02	(-1,00,-0,00,+0,00)	5	Ex	(16)
331		$P(kN)^{***}$	0,01	(+1,00,-0,00,+0,00)	5	Ex	(18)
331		$P(kN)^{***}$	0,12	(+0,00,-0,00,+1,00)	6	Ez	(1)
331		$P(kN)^{***}$	0,03	(+0,00,-0,00,+1,00)	6	Ez	(32)
331		$P(kN)^{***}$	0,03	(+0,00,-0,00,+1,00)	6	Ez	(34)
332		$P(kN)^{***}$	0,11	(+1,00,-0,00,+0,00)	5	Ex	
332		$P(kN)^{***}$	0,05	(+0,00,-0,00,+1,00)	6	Ez	
332		$P(kN)^{***}$	0,06	(+1,00,-0,00,+0,00)	5	Ex	(2)
332		$P(kN)^{***}$	0,02	(+1,00,-0,00,+0,00)	5	Ex	(4)
332		$P(kN)^{***}$	0,01	(-1,00,-0,00,+0,00)	5	Ex	(6)
332		$P(kN)^{***}$	0,02	(+1,00,-0,00,+0,00)	5	Ex	(8)
332		$P(kN)^{***}$	0,01	(-1,00,-0,00,+0,00)	5	Ex	(10)
332		$P(kN)^{***}$	0,01	(-1,00,-0,00,+0,00)	5	Ex	(16)
332		$P(kN)^{***}$	0,04	(+0,00,-0,00,+1,00)	6	Ez	(1)
332		$P(kN)^{***}$	0,01	(+0,00,-0,00,+1,00)	6	Ez	(32)
332		$P(kN)^{***}$	0,01	(+0,00,-0,00,+1,00)	6	Ez	(34)
333		$P(kN)^{***}$	0,11	(+1,00,-0,00,+0,00)	5	Ex	
333		$P(kN)^{***}$	0,07	(+0,00,-0,00,+1,00)	6	Ez	
333		$P(kN)^{***}$	0,06	(+1,00,-0,00,+0,00)	5	Ex	(2)
333		$P(kN)^{***}$	0,02	(+1,00,-0,00,+0,00)	5	Ex	(4)
333		$P(kN)^{***}$	0,01	(-1,00,-0,00,+0,00)	5	Ex	(6)
333		$P(kN)^{***}$	0,02	(+1,00,-0,00,+0,00)	5	Ex	(8)
333		$P(kN)^{***}$	0,01	(-1,00,-0,00,+0,00)	5	Ex	(10)
333		$P(kN)^{***}$	0,01	(-1,00,-0,00,+0,00)	5	Ex	(16)
333		$P(kN)^{***}$	0,06	(+0,00,-0,00,+1,00)	6	Ez	(1)
333		$P(kN)^{***}$	0,01	(+0,00,-0,00,+1,00)	6	Ez	(32)
333		$P(kN)^{***}$	0,01	(+0,00,-0,00,+1,00)	6	Ez	(34)
334		$P(kN)^{***}$	0,12	(+1,00,-0,00,+0,00)	5	Ex	
334		$P(kN)^{***}$	0,08	(+0,00,-0,00,+1,00)	6	Ez	
334		$P(kN)^{***}$	0,06	(+1,00,-0,00,+0,00)	5	Ex	(2)
334		$P(kN)^{***}$	0,02	(+1,00,-0,00,+0,00)	5	Ex	(4)
334		$P(kN)^{***}$	0,01	(-1,00,-0,00,+0,00)	5	Ex	(6)
334		$P(kN)^{***}$	0,02	(+1,00,-0,00,+0,00)	5	Ex	(8)
334		$P(kN)^{***}$	0,01	(-1,00,-0,00,+0,00)	5	Ex	(10)
334		$P(kN)^{***}$	0,01	(-1,00,-0,00,+0,00)	5	Ex	(16)
334		$P(kN)^{***}$	0,07	(+0,00,-0,00,+1,00)	6	Ez	(1)
334		$P(kN)^{***}$	0,01	(+0,00,-0,00,+1,00)	6	Ez	(32)
334		$P(kN)^{***}$	0,01	(+0,00,-0,00,+1,00)	6	Ez	(34)
335		$P(kN)^{***}$	0,12	(+1,00,-0,00,+0,00)	5	Ex	
335		$P(kN)^{***}$	0,08	(+0,00,-0,00,+1,00)	6	Ez	
335		$P(kN)^{***}$	0,06	(+1,00,-0,00,+0,00)	5	Ex	(2)
335		$P(kN)^{***}$	0,02	(+1,00,-0,00,+0,00)	5	Ex	(4)
335		$P(kN)^{***}$	0,01	(-1,00,-0,00,+0,00)	5	Ex	(6)
335		$P(kN)^{***}$	0,02	(+1,00,-0,00,+0,00)	5	Ex	(8)
335		$P(kN)^{***}$	0,01	(-1,00,-0,00,+0,00)	5	Ex	(10)
335		$P(kN)^{***}$	0,01	(-1,00,-0,00,+0,00)	5	Ex	(16)
335		$P(kN)^{***}$	0,08	(+0,00,-0,00,+1,00)	6	Ez	(1)
335		$P(kN)^{***}$	0,01	(+0,00,-0,00,+1,00)	6	Ez	(30)
335		$P(kN)^{***}$	0,01	(+0,00,-0,00,+1,00)	6	Ez	(32)
336		$P(kN)^{***}$	0,13	(+1,00,-0,00,+0,00)	5	Ex	
336		$P(kN)^{***}$	0,11	(+0,00,-0,00,+1,00)	6	Ez	
336		$P(kN)^{***}$	0,07	(+1,00,-0,00,+0,00)	5	Ex	(2)
336		$P(kN)^{***}$	0,02	(+1,00,-0,00,+0,00)	5	Ex	(4)
336		$P(kN)^{***}$	0,01	(-1,00,-0,00,+0,00)	5	Ex	(6)
336		$P(kN)^{***}$	0,02	(+1,00,-0,00,+0,00)	5	Ex	(8)
336		$P(kN)^{***}$	0,01	(-1,00,-0,00,+0,00)	5	Ex	(10)

NUDO	CARGA	Dirección	HIP	Id	Modo
336	P(kN)***	0,01 (-1,00,-0,00,+0,00)	5	Ex	(16)
336	P(kN)***	0,10 (+0,00,-0,00,+1,00)	6	Ez	(1)
336	P(kN)***	0,01 (+0,00,-0,00,+1,00)	6	Ez	(30)
336	P(kN)***	0,02 (+0,00,-0,00,+1,00)	6	Ez	(32)
336	P(kN)***	0,03 (+0,00,-0,00,-1,00)	6	Ez	(34)
337	P(kN)***	0,13 (+1,00,-0,00,+0,00)	5	Ex	
337	P(kN)***	0,16 (+0,00,-0,00,+1,00)	6	Ez	
337	P(kN)***	0,07 (+1,00,-0,00,+0,00)	5	Ex	(2)
337	P(kN)***	0,02 (+1,00,-0,00,+0,00)	5	Ex	(4)
337	P(kN)***	0,01 (-1,00,-0,00,+0,00)	5	Ex	(6)
337	P(kN)***	0,02 (+1,00,-0,00,+0,00)	5	Ex	(8)
337	P(kN)***	0,01 (-1,00,-0,00,+0,00)	5	Ex	(10)
337	P(kN)***	0,01 (-1,00,-0,00,+0,00)	5	Ex	(16)
337	P(kN)***	0,11 (+0,00,-0,00,+1,00)	6	Ez	(1)
337	P(kN)***	0,02 (+0,00,-0,00,+1,00)	6	Ez	(30)
337	P(kN)***	0,02 (+0,00,-0,00,+1,00)	6	Ez	(32)
337	P(kN)***	0,06 (+0,00,-0,00,-1,00)	6	Ez	(34)
337	P(kN)***	0,01 (+0,00,-0,00,-1,00)	6	Ez	(37)
337	P(kN)***	0,01 (+0,00,-0,00,-1,00)	6	Ez	(41)
337	P(kN)***	0,01 (+0,00,-0,00,+1,00)	6	Ez	(42)
338	P(kN)***	0,13 (+1,00,-0,00,+0,00)	5	Ex	
338	P(kN)***	0,25 (+0,00,-0,00,+1,00)	6	Ez	
338	P(kN)***	0,07 (+1,00,-0,00,+0,00)	5	Ex	(2)
338	P(kN)***	0,02 (+1,00,-0,00,+0,00)	5	Ex	(4)
338	P(kN)***	0,01 (-1,00,-0,00,+0,00)	5	Ex	(6)
338	P(kN)***	0,03 (+1,00,-0,00,+0,00)	5	Ex	(8)
338	P(kN)***	0,01 (-1,00,-0,00,+0,00)	5	Ex	(10)
338	P(kN)***	0,01 (-1,00,-0,00,+0,00)	5	Ex	(16)
338	P(kN)***	0,12 (+0,00,-0,00,+1,00)	6	Ez	(1)
338	P(kN)***	0,03 (+0,00,-0,00,+1,00)	6	Ez	(30)
338	P(kN)***	0,02 (+0,00,-0,00,+1,00)	6	Ez	(32)
338	P(kN)***	0,11 (+0,00,-0,00,-1,00)	6	Ez	(34)
338	P(kN)***	0,01 (+0,00,-0,00,-1,00)	6	Ez	(37)
338	P(kN)***	0,01 (+0,00,-0,00,+1,00)	6	Ez	(39)
338	P(kN)***	0,01 (+0,00,-0,00,-1,00)	6	Ez	(41)
338	P(kN)***	0,02 (+0,00,-0,00,+1,00)	6	Ez	(42)
339	P(kN)***	0,14 (+1,00,-0,00,+0,00)	5	Ex	
339	P(kN)***	0,33 (+0,00,-0,00,+1,00)	6	Ez	
339	P(kN)***	0,07 (+1,00,-0,00,+0,00)	5	Ex	(2)
339	P(kN)***	0,02 (+1,00,-0,00,+0,00)	5	Ex	(4)
339	P(kN)***	0,01 (-1,00,-0,00,+0,00)	5	Ex	(6)
339	P(kN)***	0,03 (+1,00,-0,00,+0,00)	5	Ex	(8)
339	P(kN)***	0,01 (-1,00,-0,00,+0,00)	5	Ex	(10)
339	P(kN)***	0,01 (-1,00,-0,00,+0,00)	5	Ex	(16)
339	P(kN)***	0,13 (+0,00,-0,00,+1,00)	6	Ez	(1)
339	P(kN)***	0,01 (+0,00,-0,00,-1,00)	6	Ez	(26)
339	P(kN)***	0,05 (+0,00,-0,00,+1,00)	6	Ez	(30)
339	P(kN)***	0,03 (+0,00,-0,00,+1,00)	6	Ez	(32)
339	P(kN)***	0,16 (+0,00,-0,00,-1,00)	6	Ez	(34)
339	P(kN)***	0,02 (+0,00,-0,00,-1,00)	6	Ez	(37)
339	P(kN)***	0,01 (+0,00,-0,00,+1,00)	6	Ez	(39)
339	P(kN)***	0,02 (+0,00,-0,00,-1,00)	6	Ez	(41)
339	P(kN)***	0,04 (+0,00,-0,00,+1,00)	6	Ez	(42)
340	P(kN)***	0,17 (+1,00,-0,00,+0,00)	5	Ex	
340	P(kN)***	0,46 (+0,00,-0,00,+1,00)	6	Ez	
340	P(kN)***	0,09 (+1,00,-0,00,+0,00)	5	Ex	(2)
340	P(kN)***	0,03 (+1,00,-0,00,+0,00)	5	Ex	(4)
340	P(kN)***	0,02 (-1,00,-0,00,+0,00)	5	Ex	(6)
340	P(kN)***	0,03 (+1,00,-0,00,+0,00)	5	Ex	(8)
340	P(kN)***	0,01 (-1,00,-0,00,+0,00)	5	Ex	(10)
340	P(kN)***	0,01 (+1,00,-0,00,+0,00)	5	Ex	(12)
340	P(kN)***	0,01 (-1,00,-0,00,+0,00)	5	Ex	(16)
340	P(kN)***	0,01 (+1,00,-0,00,+0,00)	5	Ex	(18)
340	P(kN)***	0,16 (+0,00,-0,00,+1,00)	6	Ez	(1)

NUDO	CARGA	Dirección	HIP	Id	Modo	
340	P(kN)***	0,01	(+0,00,-0,00,-1,00)	6	Ez	(26)
340	P(kN)***	0,07	(+0,00,-0,00,+1,00)	6	Ez	(30)
340	P(kN)***	0,04	(+0,00,-0,00,+1,00)	6	Ez	(32)
340	P(kN)***	0,23	(+0,00,-0,00,-1,00)	6	Ez	(34)
340	P(kN)***	0,03	(+0,00,-0,00,-1,00)	6	Ez	(37)
340	P(kN)***	0,01	(+0,00,-0,00,+1,00)	6	Ez	(39)
340	P(kN)***	0,02	(+0,00,-0,00,-1,00)	6	Ez	(41)
340	P(kN)***	0,06	(+0,00,-0,00,+1,00)	6	Ez	(42)
341	P(kN)***	0,14	(+1,00,-0,00,+0,00)	5	Ex	
341	P(kN)***	0,33	(+0,00,-0,00,+1,00)	6	Ez	
341	P(kN)***	0,07	(+1,00,-0,00,+0,00)	5	Ex	(2)
341	P(kN)***	0,02	(+1,00,-0,00,+0,00)	5	Ex	(4)
341	P(kN)***	0,01	(-1,00,-0,00,+0,00)	5	Ex	(6)
341	P(kN)***	0,03	(+1,00,-0,00,+0,00)	5	Ex	(8)
341	P(kN)***	0,01	(-1,00,-0,00,+0,00)	5	Ex	(10)
341	P(kN)***	0,01	(-1,00,-0,00,+0,00)	5	Ex	(16)
341	P(kN)***	0,13	(+0,00,-0,00,+1,00)	6	Ez	(1)
341	P(kN)***	0,01	(+0,00,-0,00,-1,00)	6	Ez	(26)
341	P(kN)***	0,05	(+0,00,-0,00,+1,00)	6	Ez	(30)
341	P(kN)***	0,03	(+0,00,-0,00,+1,00)	6	Ez	(32)
341	P(kN)***	0,16	(+0,00,-0,00,-1,00)	6	Ez	(34)
341	P(kN)***	0,02	(+0,00,-0,00,-1,00)	6	Ez	(37)
341	P(kN)***	0,01	(+0,00,-0,00,+1,00)	6	Ez	(39)
341	P(kN)***	0,02	(+0,00,-0,00,-1,00)	6	Ez	(41)
341	P(kN)***	0,04	(+0,00,-0,00,+1,00)	6	Ez	(42)
342	P(kN)***	0,13	(+1,00,-0,00,+0,00)	5	Ex	
342	P(kN)***	0,25	(+0,00,-0,00,+1,00)	6	Ez	
342	P(kN)***	0,07	(+1,00,-0,00,+0,00)	5	Ex	(2)
342	P(kN)***	0,02	(+1,00,-0,00,+0,00)	5	Ex	(4)
342	P(kN)***	0,01	(-1,00,-0,00,+0,00)	5	Ex	(6)
342	P(kN)***	0,03	(+1,00,-0,00,+0,00)	5	Ex	(8)
342	P(kN)***	0,01	(-1,00,-0,00,+0,00)	5	Ex	(10)
342	P(kN)***	0,01	(-1,00,-0,00,+0,00)	5	Ex	(16)
342	P(kN)***	0,12	(+0,00,-0,00,+1,00)	6	Ez	(1)
342	P(kN)***	0,03	(+0,00,-0,00,+1,00)	6	Ez	(30)
342	P(kN)***	0,02	(+0,00,-0,00,+1,00)	6	Ez	(32)
342	P(kN)***	0,11	(+0,00,-0,00,-1,00)	6	Ez	(34)
342	P(kN)***	0,01	(+0,00,-0,00,-1,00)	6	Ez	(37)
342	P(kN)***	0,01	(+0,00,-0,00,+1,00)	6	Ez	(39)
342	P(kN)***	0,01	(+0,00,-0,00,-1,00)	6	Ez	(41)
342	P(kN)***	0,02	(+0,00,-0,00,+1,00)	6	Ez	(42)
343	P(kN)***	0,13	(+1,00,-0,00,+0,00)	5	Ex	
343	P(kN)***	0,16	(+0,00,-0,00,+1,00)	6	Ez	
343	P(kN)***	0,07	(+1,00,-0,00,+0,00)	5	Ex	(2)
343	P(kN)***	0,02	(+1,00,-0,00,+0,00)	5	Ex	(4)
343	P(kN)***	0,01	(-1,00,-0,00,+0,00)	5	Ex	(6)
343	P(kN)***	0,02	(+1,00,-0,00,+0,00)	5	Ex	(8)
343	P(kN)***	0,01	(-1,00,-0,00,+0,00)	5	Ex	(10)
343	P(kN)***	0,01	(-1,00,-0,00,+0,00)	5	Ex	(16)
343	P(kN)***	0,11	(+0,00,-0,00,+1,00)	6	Ez	(1)
343	P(kN)***	0,02	(+0,00,-0,00,+1,00)	6	Ez	(30)
343	P(kN)***	0,02	(+0,00,-0,00,+1,00)	6	Ez	(32)
343	P(kN)***	0,06	(+0,00,-0,00,-1,00)	6	Ez	(34)
343	P(kN)***	0,01	(+0,00,-0,00,-1,00)	6	Ez	(37)
343	P(kN)***	0,01	(+0,00,-0,00,-1,00)	6	Ez	(41)
343	P(kN)***	0,01	(+0,00,-0,00,+1,00)	6	Ez	(42)
344	P(kN)***	0,13	(+1,00,-0,00,+0,00)	5	Ex	
344	P(kN)***	0,11	(+0,00,-0,00,+1,00)	6	Ez	
344	P(kN)***	0,07	(+1,00,-0,00,+0,00)	5	Ex	(2)
344	P(kN)***	0,02	(+1,00,-0,00,+0,00)	5	Ex	(4)
344	P(kN)***	0,01	(-1,00,-0,00,+0,00)	5	Ex	(6)
344	P(kN)***	0,02	(+1,00,-0,00,+0,00)	5	Ex	(8)
344	P(kN)***	0,01	(-1,00,-0,00,+0,00)	5	Ex	(10)
344	P(kN)***	0,01	(-1,00,-0,00,+0,00)	5	Ex	(16)

NUDO	CARGA	Dirección	HIP	Id	Modo
344	P(kN)***	0,10	(+0,00,-0,00,+1,00)	6	Ez (1)
344	P(kN)***	0,01	(+0,00,-0,00,+1,00)	6	Ez (30)
344	P(kN)***	0,02	(+0,00,-0,00,+1,00)	6	Ez (32)
344	P(kN)***	0,03	(+0,00,-0,00,-1,00)	6	Ez (34)
345	P(kN)***	0,12	(+1,00,-0,00,+0,00)	5	Ex
345	P(kN)***	0,08	(+0,00,-0,00,+1,00)	6	Ez
345	P(kN)***	0,06	(+1,00,-0,00,+0,00)	5	Ex (2)
345	P(kN)***	0,02	(+1,00,-0,00,+0,00)	5	Ex (4)
345	P(kN)***	0,01	(-1,00,-0,00,+0,00)	5	Ex (6)
345	P(kN)***	0,02	(+1,00,-0,00,+0,00)	5	Ex (8)
345	P(kN)***	0,01	(-1,00,-0,00,+0,00)	5	Ex (10)
345	P(kN)***	0,01	(-1,00,-0,00,+0,00)	5	Ex (16)
345	P(kN)***	0,08	(+0,00,-0,00,+1,00)	6	Ez (1)
345	P(kN)***	0,01	(+0,00,-0,00,+1,00)	6	Ez (30)
345	P(kN)***	0,01	(+0,00,-0,00,+1,00)	6	Ez (32)
346	P(kN)***	0,12	(+1,00,-0,00,+0,00)	5	Ex
346	P(kN)***	0,08	(+0,00,-0,00,+1,00)	6	Ez
346	P(kN)***	0,06	(+1,00,-0,00,+0,00)	5	Ex (2)
346	P(kN)***	0,02	(+1,00,-0,00,+0,00)	5	Ex (4)
346	P(kN)***	0,01	(-1,00,-0,00,+0,00)	5	Ex (6)
346	P(kN)***	0,02	(+1,00,-0,00,+0,00)	5	Ex (8)
346	P(kN)***	0,01	(-1,00,-0,00,+0,00)	5	Ex (10)
346	P(kN)***	0,01	(-1,00,-0,00,+0,00)	5	Ex (16)
346	P(kN)***	0,07	(+0,00,-0,00,+1,00)	6	Ez (1)
346	P(kN)***	0,01	(+0,00,-0,00,+1,00)	6	Ez (32)
346	P(kN)***	0,01	(+0,00,-0,00,+1,00)	6	Ez (34)
347	P(kN)***	0,11	(+1,00,-0,00,+0,00)	5	Ex
347	P(kN)***	0,07	(+0,00,-0,00,+1,00)	6	Ez
347	P(kN)***	0,06	(+1,00,-0,00,+0,00)	5	Ex (2)
347	P(kN)***	0,02	(+1,00,-0,00,+0,00)	5	Ex (4)
347	P(kN)***	0,01	(-1,00,-0,00,+0,00)	5	Ex (6)
347	P(kN)***	0,02	(+1,00,-0,00,+0,00)	5	Ex (8)
347	P(kN)***	0,01	(-1,00,-0,00,+0,00)	5	Ex (10)
347	P(kN)***	0,01	(-1,00,-0,00,+0,00)	5	Ex (16)
347	P(kN)***	0,06	(+0,00,-0,00,+1,00)	6	Ez (1)
347	P(kN)***	0,01	(+0,00,-0,00,+1,00)	6	Ez (32)
347	P(kN)***	0,01	(+0,00,-0,00,+1,00)	6	Ez (34)
348	P(kN)***	0,11	(+1,00,-0,00,+0,00)	5	Ex
348	P(kN)***	0,05	(+0,00,-0,00,+1,00)	6	Ez
348	P(kN)***	0,06	(+1,00,-0,00,+0,00)	5	Ex (2)
348	P(kN)***	0,02	(+1,00,-0,00,+0,00)	5	Ex (4)
348	P(kN)***	0,01	(-1,00,-0,00,+0,00)	5	Ex (6)
348	P(kN)***	0,02	(+1,00,-0,00,+0,00)	5	Ex (8)
348	P(kN)***	0,01	(-1,00,-0,00,+0,00)	5	Ex (10)
348	P(kN)***	0,01	(-1,00,-0,00,+0,00)	5	Ex (16)
348	P(kN)***	0,04	(+0,00,-0,00,+1,00)	6	Ez (1)
348	P(kN)***	0,01	(+0,00,-0,00,+1,00)	6	Ez (32)
348	P(kN)***	0,01	(+0,00,-0,00,+1,00)	6	Ez (34)
349	P(kN)***	0,40	(+1,00,-0,00,+0,00)	5	Ex
349	P(kN)***	0,14	(+0,00,-0,00,+1,00)	6	Ez
349	P(kN)***	0,21	(+1,00,-0,00,+0,00)	5	Ex (2)
349	P(kN)***	0,07	(+1,00,-0,00,+0,00)	5	Ex (4)
349	P(kN)***	0,04	(-1,00,-0,00,+0,00)	5	Ex (6)
349	P(kN)***	0,08	(+1,00,-0,00,+0,00)	5	Ex (8)
349	P(kN)***	0,03	(-1,00,-0,00,+0,00)	5	Ex (10)
349	P(kN)***	0,01	(+1,00,-0,00,+0,00)	5	Ex (12)
349	P(kN)***	0,01	(+1,00,-0,00,+0,00)	5	Ex (14)
349	P(kN)***	0,02	(-1,00,-0,00,+0,00)	5	Ex (16)
349	P(kN)***	0,01	(+1,00,-0,00,+0,00)	5	Ex (18)
349	P(kN)***	0,12	(+0,00,-0,00,+1,00)	6	Ez (1)
349	P(kN)***	0,03	(+0,00,-0,00,+1,00)	6	Ez (32)
349	P(kN)***	0,03	(+0,00,-0,00,+1,00)	6	Ez (34)
350	P(kN)***	0,43	(+1,00,-0,00,+0,00)	5	Ex
350	P(kN)***	0,14	(+0,00,-0,00,+1,00)	6	Ez

NUDO	CARGA	Dirección	HIP	Id	Modo
350	P(kN)***	0,15	(+1,00,-0,00,+0,00)	5	Ex (2)
350	P(kN)***	0,17	(+1,00,-0,00,+0,00)	5	Ex (4)
350	P(kN)***	0,05	(-1,00,-0,00,+0,00)	5	Ex (6)
350	P(kN)***	0,05	(+1,00,-0,00,+0,00)	5	Ex (8)
350	P(kN)***	0,01	(+1,00,-0,00,+0,00)	5	Ex (10)
350	P(kN)***	0,04	(-1,00,-0,00,+0,00)	5	Ex (12)
350	P(kN)***	0,02	(+1,00,-0,00,+0,00)	5	Ex (14)
350	P(kN)***	0,01	(-1,00,-0,00,+0,00)	5	Ex (18)
350	P(kN)***	0,01	(+1,00,-0,00,+0,00)	5	Ex (20)
350	P(kN)***	0,12	(+0,00,-0,00,+1,00)	6	Ez (1)
350	P(kN)***	0,03	(+0,00,-0,00,+1,00)	6	Ez (32)
350	P(kN)***	0,03	(+0,00,-0,00,+1,00)	6	Ez (34)
351	P(kN)***	0,12	(+1,00,-0,00,+0,00)	5	Ex
351	P(kN)***	0,05	(+0,00,-0,00,+1,00)	6	Ez
351	P(kN)***	0,04	(+1,00,-0,00,+0,00)	5	Ex (2)
351	P(kN)***	0,05	(+1,00,-0,00,+0,00)	5	Ex (4)
351	P(kN)***	0,01	(-1,00,-0,00,+0,00)	5	Ex (6)
351	P(kN)***	0,01	(+1,00,-0,00,+0,00)	5	Ex (8)
351	P(kN)***	0,01	(-1,00,-0,00,+0,00)	5	Ex (12)
351	P(kN)***	0,04	(+0,00,-0,00,+1,00)	6	Ez (1)
351	P(kN)***	0,01	(+0,00,-0,00,+1,00)	6	Ez (32)
351	P(kN)***	0,01	(+0,00,-0,00,+1,00)	6	Ez (34)
352	P(kN)***	0,12	(+1,00,-0,00,+0,00)	5	Ex
352	P(kN)***	0,07	(+0,00,-0,00,+1,00)	6	Ez
352	P(kN)***	0,04	(+1,00,-0,00,+0,00)	5	Ex (2)
352	P(kN)***	0,05	(+1,00,-0,00,+0,00)	5	Ex (4)
352	P(kN)***	0,01	(-1,00,-0,00,+0,00)	5	Ex (6)
352	P(kN)***	0,01	(+1,00,-0,00,+0,00)	5	Ex (8)
352	P(kN)***	0,01	(-1,00,-0,00,+0,00)	5	Ex (12)
352	P(kN)***	0,00	(+1,00,-0,00,+0,00)	5	Ex (14)
352	P(kN)***	0,06	(+0,00,-0,00,+1,00)	6	Ez (1)
352	P(kN)***	0,01	(+0,00,-0,00,+1,00)	6	Ez (32)
352	P(kN)***	0,02	(+0,00,-0,00,+1,00)	6	Ez (34)
353	P(kN)***	0,12	(+1,00,-0,00,+0,00)	5	Ex
353	P(kN)***	0,08	(+0,00,-0,00,+1,00)	6	Ez
353	P(kN)***	0,04	(+1,00,-0,00,+0,00)	5	Ex (2)
353	P(kN)***	0,05	(+1,00,-0,00,+0,00)	5	Ex (4)
353	P(kN)***	0,01	(-1,00,-0,00,+0,00)	5	Ex (6)
353	P(kN)***	0,01	(+1,00,-0,00,+0,00)	5	Ex (8)
353	P(kN)***	0,01	(-1,00,-0,00,+0,00)	5	Ex (12)
353	P(kN)***	0,01	(+1,00,-0,00,+0,00)	5	Ex (14)
353	P(kN)***	0,07	(+0,00,-0,00,+1,00)	6	Ez (1)
353	P(kN)***	0,01	(+0,00,-0,00,+1,00)	6	Ez (32)
353	P(kN)***	0,02	(+0,00,-0,00,+1,00)	6	Ez (34)
354	P(kN)***	0,13	(+1,00,-0,00,+0,00)	5	Ex
354	P(kN)***	0,09	(+0,00,-0,00,+1,00)	6	Ez
354	P(kN)***	0,04	(+1,00,-0,00,+0,00)	5	Ex (2)
354	P(kN)***	0,05	(+1,00,-0,00,+0,00)	5	Ex (4)
354	P(kN)***	0,01	(-1,00,-0,00,+0,00)	5	Ex (6)
354	P(kN)***	0,01	(+1,00,-0,00,+0,00)	5	Ex (8)
354	P(kN)***	0,01	(-1,00,-0,00,+0,00)	5	Ex (12)
354	P(kN)***	0,01	(+1,00,-0,00,+0,00)	5	Ex (14)
354	P(kN)***	0,08	(+0,00,-0,00,+1,00)	6	Ez (1)
354	P(kN)***	0,01	(+0,00,-0,00,+1,00)	6	Ez (32)
354	P(kN)***	0,02	(+0,00,-0,00,+1,00)	6	Ez (34)
355	P(kN)***	0,13	(+1,00,-0,00,+0,00)	5	Ex
355	P(kN)***	0,11	(+0,00,-0,00,+1,00)	6	Ez
355	P(kN)***	0,05	(+1,00,-0,00,+0,00)	5	Ex (2)
355	P(kN)***	0,05	(+1,00,-0,00,+0,00)	5	Ex (4)
355	P(kN)***	0,02	(-1,00,-0,00,+0,00)	5	Ex (6)
355	P(kN)***	0,02	(+1,00,-0,00,+0,00)	5	Ex (8)
355	P(kN)***	0,01	(-1,00,-0,00,+0,00)	5	Ex (12)
355	P(kN)***	0,01	(+1,00,-0,00,+0,00)	5	Ex (14)
355	P(kN)***	0,10	(+0,00,-0,00,+1,00)	6	Ez (1)

NUDO	CARGA	Dirección	HIP	Id	Modo
355	P(kN)***	0,01 (+0,00,-0,00,-1,00)	6	Ez	(30)
355	P(kN)***	0,01 (+0,00,-0,00,+1,00)	6	Ez	(32)
355	P(kN)***	0,01 (+0,00,-0,00,+1,00)	6	Ez	(34)
355	P(kN)***	0,01 (+0,00,-0,00,-1,00)	6	Ez	(37)
355	P(kN)***	0,01 (+0,00,-0,00,-1,00)	6	Ez	(39)
356	P(kN)***	0,14 (+1,00,-0,00,+0,00)	5	Ex	
356	P(kN)***	0,13 (+0,00,-0,00,+1,00)	6	Ez	
356	P(kN)***	0,05 (+1,00,-0,00,+0,00)	5	Ex	(2)
356	P(kN)***	0,05 (+1,00,-0,00,+0,00)	5	Ex	(4)
356	P(kN)***	0,02 (-1,00,-0,00,+0,00)	5	Ex	(6)
356	P(kN)***	0,02 (+1,00,-0,00,+0,00)	5	Ex	(8)
356	P(kN)***	0,01 (-1,00,-0,00,+0,00)	5	Ex	(12)
356	P(kN)***	0,01 (+1,00,-0,00,+0,00)	5	Ex	(14)
356	P(kN)***	0,11 (+0,00,-0,00,+1,00)	6	Ez	(1)
356	P(kN)***	0,02 (+0,00,-0,00,-1,00)	6	Ez	(30)
356	P(kN)***	0,01 (+0,00,-0,00,+1,00)	6	Ez	(32)
356	P(kN)***	0,01 (+0,00,-0,00,+1,00)	6	Ez	(34)
356	P(kN)***	0,01 (+0,00,-0,00,-1,00)	6	Ez	(37)
356	P(kN)***	0,02 (+0,00,-0,00,-1,00)	6	Ez	(39)
357	P(kN)***	0,14 (+1,00,-0,00,+0,00)	5	Ex	
357	P(kN)***	0,17 (+0,00,-0,00,+1,00)	6	Ez	
357	P(kN)***	0,05 (+1,00,-0,00,+0,00)	5	Ex	(2)
357	P(kN)***	0,06 (+1,00,-0,00,+0,00)	5	Ex	(4)
357	P(kN)***	0,02 (-1,00,-0,00,+0,00)	5	Ex	(6)
357	P(kN)***	0,02 (+1,00,-0,00,+0,00)	5	Ex	(8)
357	P(kN)***	0,01 (-1,00,-0,00,+0,00)	5	Ex	(12)
357	P(kN)***	0,01 (+1,00,-0,00,+0,00)	5	Ex	(14)
357	P(kN)***	0,12 (+0,00,-0,00,+1,00)	6	Ez	(1)
357	P(kN)***	0,04 (+0,00,-0,00,-1,00)	6	Ez	(30)
357	P(kN)***	0,01 (+0,00,-0,00,+1,00)	6	Ez	(32)
357	P(kN)***	0,01 (+0,00,-0,00,+1,00)	6	Ez	(34)
357	P(kN)***	0,02 (+0,00,-0,00,-1,00)	6	Ez	(37)
357	P(kN)***	0,03 (+0,00,-0,00,-1,00)	6	Ez	(39)
357	P(kN)***	0,01 (+0,00,-0,00,+1,00)	6	Ez	(42)
358	P(kN)***	0,15 (+1,00,-0,00,+0,00)	5	Ex	
358	P(kN)***	0,21 (+0,00,-0,00,+1,00)	6	Ez	
358	P(kN)***	0,05 (+1,00,-0,00,+0,00)	5	Ex	(2)
358	P(kN)***	0,06 (+1,00,-0,00,+0,00)	5	Ex	(4)
358	P(kN)***	0,02 (-1,00,-0,00,+0,00)	5	Ex	(6)
358	P(kN)***	0,02 (+1,00,-0,00,+0,00)	5	Ex	(8)
358	P(kN)***	0,01 (-1,00,-0,00,+0,00)	5	Ex	(12)
358	P(kN)***	0,01 (+1,00,-0,00,+0,00)	5	Ex	(14)
358	P(kN)***	0,13 (+0,00,-0,00,+1,00)	6	Ez	(1)
358	P(kN)***	0,01 (+0,00,-0,00,-1,00)	6	Ez	(28)
358	P(kN)***	0,05 (+0,00,-0,00,-1,00)	6	Ez	(30)
358	P(kN)***	0,01 (+0,00,-0,00,+1,00)	6	Ez	(32)
358	P(kN)***	0,01 (+0,00,-0,00,+1,00)	6	Ez	(34)
358	P(kN)***	0,03 (+0,00,-0,00,-1,00)	6	Ez	(37)
358	P(kN)***	0,04 (+0,00,-0,00,-1,00)	6	Ez	(39)
358	P(kN)***	0,02 (+0,00,-0,00,+1,00)	6	Ez	(42)
359	P(kN)***	0,18 (+1,00,-0,00,+0,00)	5	Ex	
359	P(kN)***	0,28 (+0,00,-0,00,+1,00)	6	Ez	
359	P(kN)***	0,06 (+1,00,-0,00,+0,00)	5	Ex	(2)
359	P(kN)***	0,07 (+1,00,-0,00,+0,00)	5	Ex	(4)
359	P(kN)***	0,02 (-1,00,-0,00,+0,00)	5	Ex	(6)
359	P(kN)***	0,02 (+1,00,-0,00,+0,00)	5	Ex	(8)
359	P(kN)***	0,02 (-1,00,-0,00,+0,00)	5	Ex	(12)
359	P(kN)***	0,01 (+1,00,-0,00,+0,00)	5	Ex	(14)
359	P(kN)***	0,16 (+0,00,-0,00,+1,00)	6	Ez	(1)
359	P(kN)***	0,01 (+0,00,-0,00,-1,00)	6	Ez	(28)
359	P(kN)***	0,07 (+0,00,-0,00,-1,00)	6	Ez	(30)
359	P(kN)***	0,02 (+0,00,-0,00,+1,00)	6	Ez	(32)
359	P(kN)***	0,02 (+0,00,-0,00,+1,00)	6	Ez	(34)
359	P(kN)***	0,05 (+0,00,-0,00,-1,00)	6	Ez	(37)

NUDO	CARGA	Dirección	HIP	Id	Modo
359	P(kN)***	0,06 (+0,00,-0,00,-1,00)	6	Ez	(39)
359	P(kN)***	0,03 (+0,00,-0,00,+1,00)	6	Ez	(42)
360	P(kN)***	0,15 (+1,00,-0,00,+0,00)	5	Ex	
360	P(kN)***	0,21 (+0,00,-0,00,+1,00)	6	Ez	
360	P(kN)***	0,05 (+1,00,-0,00,+0,00)	5	Ex	(2)
360	P(kN)***	0,06 (+1,00,-0,00,+0,00)	5	Ex	(4)
360	P(kN)***	0,02 (-1,00,-0,00,+0,00)	5	Ex	(6)
360	P(kN)***	0,02 (+1,00,-0,00,+0,00)	5	Ex	(8)
360	P(kN)***	0,01 (-1,00,-0,00,+0,00)	5	Ex	(12)
360	P(kN)***	0,01 (+1,00,-0,00,+0,00)	5	Ex	(14)
360	P(kN)***	0,13 (+0,00,-0,00,+1,00)	6	Ez	(1)
360	P(kN)***	0,01 (+0,00,-0,00,-1,00)	6	Ez	(28)
360	P(kN)***	0,05 (+0,00,-0,00,-1,00)	6	Ez	(30)
360	P(kN)***	0,01 (+0,00,-0,00,+1,00)	6	Ez	(32)
360	P(kN)***	0,01 (+0,00,-0,00,+1,00)	6	Ez	(34)
360	P(kN)***	0,03 (+0,00,-0,00,-1,00)	6	Ez	(37)
360	P(kN)***	0,04 (+0,00,-0,00,-1,00)	6	Ez	(39)
360	P(kN)***	0,02 (+0,00,-0,00,+1,00)	6	Ez	(42)
361	P(kN)***	0,14 (+1,00,-0,00,+0,00)	5	Ex	
361	P(kN)***	0,17 (+0,00,-0,00,+1,00)	6	Ez	
361	P(kN)***	0,05 (+1,00,-0,00,+0,00)	5	Ex	(2)
361	P(kN)***	0,06 (+1,00,-0,00,+0,00)	5	Ex	(4)
361	P(kN)***	0,02 (-1,00,-0,00,+0,00)	5	Ex	(6)
361	P(kN)***	0,02 (+1,00,-0,00,+0,00)	5	Ex	(8)
361	P(kN)***	0,01 (-1,00,-0,00,+0,00)	5	Ex	(12)
361	P(kN)***	0,01 (+1,00,-0,00,+0,00)	5	Ex	(14)
361	P(kN)***	0,12 (+0,00,-0,00,+1,00)	6	Ez	(1)
361	P(kN)***	0,04 (+0,00,-0,00,-1,00)	6	Ez	(30)
361	P(kN)***	0,01 (+0,00,-0,00,+1,00)	6	Ez	(32)
361	P(kN)***	0,01 (+0,00,-0,00,+1,00)	6	Ez	(34)
361	P(kN)***	0,02 (+0,00,-0,00,-1,00)	6	Ez	(37)
361	P(kN)***	0,03 (+0,00,-0,00,-1,00)	6	Ez	(39)
361	P(kN)***	0,01 (+0,00,-0,00,+1,00)	6	Ez	(42)
362	P(kN)***	0,14 (+1,00,-0,00,+0,00)	5	Ex	
362	P(kN)***	0,13 (+0,00,-0,00,+1,00)	6	Ez	
362	P(kN)***	0,05 (+1,00,-0,00,+0,00)	5	Ex	(2)
362	P(kN)***	0,05 (+1,00,-0,00,+0,00)	5	Ex	(4)
362	P(kN)***	0,02 (-1,00,-0,00,+0,00)	5	Ex	(6)
362	P(kN)***	0,02 (+1,00,-0,00,+0,00)	5	Ex	(8)
362	P(kN)***	0,01 (-1,00,-0,00,+0,00)	5	Ex	(12)
362	P(kN)***	0,01 (+1,00,-0,00,+0,00)	5	Ex	(14)
362	P(kN)***	0,11 (+0,00,-0,00,+1,00)	6	Ez	(1)
362	P(kN)***	0,02 (+0,00,-0,00,-1,00)	6	Ez	(30)
362	P(kN)***	0,01 (+0,00,-0,00,+1,00)	6	Ez	(32)
362	P(kN)***	0,01 (+0,00,-0,00,+1,00)	6	Ez	(34)
362	P(kN)***	0,01 (+0,00,-0,00,-1,00)	6	Ez	(37)
362	P(kN)***	0,02 (+0,00,-0,00,-1,00)	6	Ez	(39)
363	P(kN)***	0,13 (+1,00,-0,00,+0,00)	5	Ex	
363	P(kN)***	0,11 (+0,00,-0,00,+1,00)	6	Ez	
363	P(kN)***	0,05 (+1,00,-0,00,+0,00)	5	Ex	(2)
363	P(kN)***	0,05 (+1,00,-0,00,+0,00)	5	Ex	(4)
363	P(kN)***	0,02 (-1,00,-0,00,+0,00)	5	Ex	(6)
363	P(kN)***	0,02 (+1,00,-0,00,+0,00)	5	Ex	(8)
363	P(kN)***	0,01 (-1,00,-0,00,+0,00)	5	Ex	(12)
363	P(kN)***	0,01 (+1,00,-0,00,+0,00)	5	Ex	(14)
363	P(kN)***	0,10 (+0,00,-0,00,+1,00)	6	Ez	(1)
363	P(kN)***	0,01 (+0,00,-0,00,-1,00)	6	Ez	(30)
363	P(kN)***	0,01 (+0,00,-0,00,+1,00)	6	Ez	(32)
363	P(kN)***	0,01 (+0,00,-0,00,+1,00)	6	Ez	(34)
363	P(kN)***	0,01 (+0,00,-0,00,-1,00)	6	Ez	(37)
363	P(kN)***	0,01 (+0,00,-0,00,-1,00)	6	Ez	(39)
364	P(kN)***	0,13 (+1,00,-0,00,+0,00)	5	Ex	
364	P(kN)***	0,09 (+0,00,-0,00,+1,00)	6	Ez	
364	P(kN)***	0,04 (+1,00,-0,00,+0,00)	5	Ex	(2)

NUDO	CARGA	Dirección	HIP	Id	Modo
364	P(kN)***	0,05 (+1,00,-0,00,+0,00)	5	Ex	(4)
364	P(kN)***	0,01 (-1,00,-0,00,+0,00)	5	Ex	(6)
364	P(kN)***	0,01 (+1,00,-0,00,+0,00)	5	Ex	(8)
364	P(kN)***	0,01 (-1,00,-0,00,+0,00)	5	Ex	(12)
364	P(kN)***	0,01 (+1,00,-0,00,+0,00)	5	Ex	(14)
364	P(kN)***	0,08 (+0,00,-0,00,+1,00)	6	Ez	(1)
364	P(kN)***	0,01 (+0,00,-0,00,+1,00)	6	Ez	(32)
364	P(kN)***	0,02 (+0,00,-0,00,+1,00)	6	Ez	(34)
365	P(kN)***	0,12 (+1,00,-0,00,+0,00)	5	Ex	
365	P(kN)***	0,08 (+0,00,-0,00,+1,00)	6	Ez	
365	P(kN)***	0,04 (+1,00,-0,00,+0,00)	5	Ex	(2)
365	P(kN)***	0,05 (+1,00,-0,00,+0,00)	5	Ex	(4)
365	P(kN)***	0,01 (-1,00,-0,00,+0,00)	5	Ex	(6)
365	P(kN)***	0,01 (+1,00,-0,00,+0,00)	5	Ex	(8)
365	P(kN)***	0,01 (-1,00,-0,00,+0,00)	5	Ex	(12)
365	P(kN)***	0,01 (+1,00,-0,00,+0,00)	5	Ex	(14)
365	P(kN)***	0,07 (+0,00,-0,00,+1,00)	6	Ez	(1)
365	P(kN)***	0,01 (+0,00,-0,00,+1,00)	6	Ez	(32)
365	P(kN)***	0,02 (+0,00,-0,00,+1,00)	6	Ez	(34)
366	P(kN)***	0,12 (+1,00,-0,00,+0,00)	5	Ex	
366	P(kN)***	0,07 (+0,00,-0,00,+1,00)	6	Ez	
366	P(kN)***	0,04 (+1,00,-0,00,+0,00)	5	Ex	(2)
366	P(kN)***	0,05 (+1,00,-0,00,+0,00)	5	Ex	(4)
366	P(kN)***	0,01 (-1,00,-0,00,+0,00)	5	Ex	(6)
366	P(kN)***	0,01 (+1,00,-0,00,+0,00)	5	Ex	(8)
366	P(kN)***	0,01 (-1,00,-0,00,+0,00)	5	Ex	(12)
366	P(kN)***	0,00 (+1,00,-0,00,+0,00)	5	Ex	(14)
366	P(kN)***	0,06 (+0,00,-0,00,+1,00)	6	Ez	(1)
366	P(kN)***	0,01 (+0,00,-0,00,+1,00)	6	Ez	(32)
366	P(kN)***	0,02 (+0,00,-0,00,+1,00)	6	Ez	(34)
367	P(kN)***	0,12 (+1,00,-0,00,+0,00)	5	Ex	
367	P(kN)***	0,05 (+0,00,-0,00,+1,00)	6	Ez	
367	P(kN)***	0,04 (+1,00,-0,00,+0,00)	5	Ex	(2)
367	P(kN)***	0,05 (+1,00,-0,00,+0,00)	5	Ex	(4)
367	P(kN)***	0,01 (-1,00,-0,00,+0,00)	5	Ex	(6)
367	P(kN)***	0,01 (+1,00,-0,00,+0,00)	5	Ex	(8)
367	P(kN)***	0,01 (-1,00,-0,00,+0,00)	5	Ex	(12)
367	P(kN)***	0,04 (+0,00,-0,00,+1,00)	6	Ez	(1)
367	P(kN)***	0,01 (+0,00,-0,00,+1,00)	6	Ez	(32)
367	P(kN)***	0,01 (+0,00,-0,00,+1,00)	6	Ez	(34)
368	P(kN)***	0,43 (+1,00,-0,00,+0,00)	5	Ex	
368	P(kN)***	0,14 (+0,00,-0,00,+1,00)	6	Ez	
368	P(kN)***	0,15 (+1,00,-0,00,+0,00)	5	Ex	(2)
368	P(kN)***	0,17 (+1,00,-0,00,+0,00)	5	Ex	(4)
368	P(kN)***	0,05 (-1,00,-0,00,+0,00)	5	Ex	(6)
368	P(kN)***	0,05 (+1,00,-0,00,+0,00)	5	Ex	(8)
368	P(kN)***	0,01 (+1,00,-0,00,+0,00)	5	Ex	(10)
368	P(kN)***	0,04 (-1,00,-0,00,+0,00)	5	Ex	(12)
368	P(kN)***	0,02 (+1,00,-0,00,+0,00)	5	Ex	(14)
368	P(kN)***	0,01 (-1,00,-0,00,+0,00)	5	Ex	(18)
368	P(kN)***	0,01 (+1,00,-0,00,+0,00)	5	Ex	(20)
368	P(kN)***	0,12 (+0,00,-0,00,+1,00)	6	Ez	(1)
368	P(kN)***	0,03 (+0,00,-0,00,+1,00)	6	Ez	(32)
368	P(kN)***	0,03 (+0,00,-0,00,+1,00)	6	Ez	(34)
369	P(kN)***	0,43 (+1,00,-0,00,+0,00)	5	Ex	
369	P(kN)***	0,14 (+0,00,-0,00,+1,00)	6	Ez	
369	P(kN)***	0,10 (+1,00,-0,00,+0,00)	5	Ex	(2)
369	P(kN)***	0,24 (+1,00,-0,00,+0,00)	5	Ex	(4)
369	P(kN)***	0,04 (-1,00,-0,00,+0,00)	5	Ex	(6)
369	P(kN)***	0,02 (-1,00,-0,00,+0,00)	5	Ex	(8)
369	P(kN)***	0,03 (+1,00,-0,00,+0,00)	5	Ex	(10)
369	P(kN)***	0,01 (-1,00,-0,00,+0,00)	5	Ex	(12)
369	P(kN)***	0,02 (-1,00,-0,00,+0,00)	5	Ex	(14)
369	P(kN)***	0,02 (+1,00,-0,00,+0,00)	5	Ex	(16)

NUDO	CARGA	Dirección	HIP	Id	Modo
369	P(kN)***	0,01	(+1,00,-0,00,+0,00)	5	Ex (18)
369	P(kN)***	0,01	(-1,00,-0,00,+0,00)	5	Ex (20)
369	P(kN)***	0,12	(+0,00,-0,00,+1,00)	6	Ez (1)
369	P(kN)***	0,03	(+0,00,-0,00,+1,00)	6	Ez (32)
369	P(kN)***	0,03	(+0,00,-0,00,+1,00)	6	Ez (34)
370	P(kN)***	0,12	(+1,00,-0,00,+0,00)	5	Ex
370	P(kN)***	0,05	(+0,00,-0,00,+1,00)	6	Ez
370	P(kN)***	0,03	(+1,00,-0,00,+0,00)	5	Ex (2)
370	P(kN)***	0,07	(+1,00,-0,00,+0,00)	5	Ex (4)
370	P(kN)***	0,01	(-1,00,-0,00,+0,00)	5	Ex (6)
370	P(kN)***	0,01	(-1,00,-0,00,+0,00)	5	Ex (8)
370	P(kN)***	0,01	(+1,00,-0,00,+0,00)	5	Ex (10)
370	P(kN)***	0,01	(-1,00,-0,00,+0,00)	5	Ex (14)
370	P(kN)***	0,04	(+0,00,-0,00,+1,00)	6	Ez (1)
370	P(kN)***	0,01	(+0,00,-0,00,+1,00)	6	Ez (32)
370	P(kN)***	0,01	(+0,00,-0,00,+1,00)	6	Ez (34)
371	P(kN)***	0,12	(+1,00,-0,00,+0,00)	5	Ex
371	P(kN)***	0,07	(+0,00,-0,00,+1,00)	6	Ez
371	P(kN)***	0,03	(+1,00,-0,00,+0,00)	5	Ex (2)
371	P(kN)***	0,07	(+1,00,-0,00,+0,00)	5	Ex (4)
371	P(kN)***	0,01	(-1,00,-0,00,+0,00)	5	Ex (6)
371	P(kN)***	0,01	(-1,00,-0,00,+0,00)	5	Ex (8)
371	P(kN)***	0,01	(+1,00,-0,00,+0,00)	5	Ex (10)
371	P(kN)***	0,01	(-1,00,-0,00,+0,00)	5	Ex (14)
371	P(kN)***	0,06	(+0,00,-0,00,+1,00)	6	Ez (1)
371	P(kN)***	0,01	(+0,00,-0,00,+1,00)	6	Ez (32)
371	P(kN)***	0,02	(+0,00,-0,00,+1,00)	6	Ez (34)
372	P(kN)***	0,13	(+1,00,-0,00,+0,00)	5	Ex
372	P(kN)***	0,08	(+0,00,-0,00,+1,00)	6	Ez
372	P(kN)***	0,03	(+1,00,-0,00,+0,00)	5	Ex (2)
372	P(kN)***	0,07	(+1,00,-0,00,+0,00)	5	Ex (4)
372	P(kN)***	0,01	(-1,00,-0,00,+0,00)	5	Ex (6)
372	P(kN)***	0,01	(-1,00,-0,00,+0,00)	5	Ex (8)
372	P(kN)***	0,01	(+1,00,-0,00,+0,00)	5	Ex (10)
372	P(kN)***	0,01	(-1,00,-0,00,+0,00)	5	Ex (14)
372	P(kN)***	0,07	(+0,00,-0,00,+1,00)	6	Ez (1)
372	P(kN)***	0,01	(+0,00,-0,00,+1,00)	6	Ez (32)
372	P(kN)***	0,02	(+0,00,-0,00,+1,00)	6	Ez (34)
373	P(kN)***	0,13	(+1,00,-0,00,+0,00)	5	Ex
373	P(kN)***	0,09	(+0,00,-0,00,+1,00)	6	Ez
373	P(kN)***	0,03	(+1,00,-0,00,+0,00)	5	Ex (2)
373	P(kN)***	0,07	(+1,00,-0,00,+0,00)	5	Ex (4)
373	P(kN)***	0,01	(-1,00,-0,00,+0,00)	5	Ex (6)
373	P(kN)***	0,01	(-1,00,-0,00,+0,00)	5	Ex (8)
373	P(kN)***	0,01	(+1,00,-0,00,+0,00)	5	Ex (10)
373	P(kN)***	0,01	(-1,00,-0,00,+0,00)	5	Ex (14)
373	P(kN)***	0,08	(+0,00,-0,00,+1,00)	6	Ez (1)
373	P(kN)***	0,02	(+0,00,-0,00,+1,00)	6	Ez (34)
374	P(kN)***	0,14	(+1,00,-0,00,+0,00)	5	Ex
374	P(kN)***	0,11	(+0,00,-0,00,+1,00)	6	Ez
374	P(kN)***	0,03	(+1,00,-0,00,+0,00)	5	Ex (2)
374	P(kN)***	0,08	(+1,00,-0,00,+0,00)	5	Ex (4)
374	P(kN)***	0,01	(-1,00,-0,00,+0,00)	5	Ex (6)
374	P(kN)***	0,01	(-1,00,-0,00,+0,00)	5	Ex (8)
374	P(kN)***	0,01	(+1,00,-0,00,+0,00)	5	Ex (10)
374	P(kN)***	0,01	(-1,00,-0,00,+0,00)	5	Ex (14)
374	P(kN)***	0,10	(+0,00,-0,00,+1,00)	6	Ez (1)
374	P(kN)***	0,02	(+0,00,-0,00,-1,00)	6	Ez (32)
374	P(kN)***	0,02	(+0,00,-0,00,+1,00)	6	Ez (34)
374	P(kN)***	0,01	(+0,00,-0,00,+1,00)	6	Ez (37)
374	P(kN)***	0,01	(+0,00,-0,00,-1,00)	6	Ez (39)
374	P(kN)***	0,01	(+0,00,-0,00,-1,00)	6	Ez (42)
375	P(kN)***	0,14	(+1,00,-0,00,+0,00)	5	Ex
375	P(kN)***	0,16	(+0,00,-0,00,+1,00)	6	Ez

NUDO	CARGA	Dirección	HIP	Id	Modo
375	P(kN)***	0,03	(+1,00,-0,00,+0,00)	5	Ex (2)
375	P(kN)***	0,08	(+1,00,-0,00,+0,00)	5	Ex (4)
375	P(kN)***	0,01	(-1,00,-0,00,+0,00)	5	Ex (6)
375	P(kN)***	0,01	(-1,00,-0,00,+0,00)	5	Ex (8)
375	P(kN)***	0,01	(+1,00,-0,00,+0,00)	5	Ex (10)
375	P(kN)***	0,01	(-1,00,-0,00,+0,00)	5	Ex (14)
375	P(kN)***	0,01	(+1,00,-0,00,+0,00)	5	Ex (16)
375	P(kN)***	0,11	(+0,00,-0,00,+1,00)	6	Ez (1)
375	P(kN)***	0,05	(+0,00,-0,00,-1,00)	6	Ez (32)
375	P(kN)***	0,02	(+0,00,-0,00,+1,00)	6	Ez (34)
375	P(kN)***	0,01	(+0,00,-0,00,+1,00)	6	Ez (37)
375	P(kN)***	0,01	(+0,00,-0,00,-1,00)	6	Ez (39)
375	P(kN)***	0,01	(+0,00,-0,00,+1,00)	6	Ez (41)
375	P(kN)***	0,01	(+0,00,-0,00,-1,00)	6	Ez (42)
376	P(kN)***	0,15	(+1,00,-0,00,+0,00)	5	Ex
376	P(kN)***	0,22	(+0,00,-0,00,+1,00)	6	Ez
376	P(kN)***	0,03	(+1,00,-0,00,+0,00)	5	Ex (2)
376	P(kN)***	0,08	(+1,00,-0,00,+0,00)	5	Ex (4)
376	P(kN)***	0,01	(-1,00,-0,00,+0,00)	5	Ex (6)
376	P(kN)***	0,01	(-1,00,-0,00,+0,00)	5	Ex (8)
376	P(kN)***	0,01	(+1,00,-0,00,+0,00)	5	Ex (10)
376	P(kN)***	0,01	(-1,00,-0,00,+0,00)	5	Ex (14)
376	P(kN)***	0,01	(+1,00,-0,00,+0,00)	5	Ex (16)
376	P(kN)***	0,12	(+0,00,-0,00,+1,00)	6	Ez (1)
376	P(kN)***	0,01	(+0,00,-0,00,+1,00)	6	Ez (28)
376	P(kN)***	0,10	(+0,00,-0,00,-1,00)	6	Ez (32)
376	P(kN)***	0,03	(+0,00,-0,00,+1,00)	6	Ez (34)
376	P(kN)***	0,02	(+0,00,-0,00,+1,00)	6	Ez (37)
376	P(kN)***	0,02	(+0,00,-0,00,-1,00)	6	Ez (39)
376	P(kN)***	0,01	(+0,00,-0,00,+1,00)	6	Ez (41)
376	P(kN)***	0,01	(+0,00,-0,00,-1,00)	6	Ez (42)
377	P(kN)***	0,15	(+1,00,-0,00,+0,00)	5	Ex
377	P(kN)***	0,28	(+0,00,-0,00,+1,00)	6	Ez
377	P(kN)***	0,03	(+1,00,-0,00,+0,00)	5	Ex (2)
377	P(kN)***	0,08	(+1,00,-0,00,+0,00)	5	Ex (4)
377	P(kN)***	0,01	(-1,00,-0,00,+0,00)	5	Ex (6)
377	P(kN)***	0,01	(-1,00,-0,00,+0,00)	5	Ex (8)
377	P(kN)***	0,01	(+1,00,-0,00,+0,00)	5	Ex (10)
377	P(kN)***	0,01	(-1,00,-0,00,+0,00)	5	Ex (14)
377	P(kN)***	0,01	(+1,00,-0,00,+0,00)	5	Ex (16)
377	P(kN)***	0,13	(+0,00,-0,00,+1,00)	6	Ez (1)
377	P(kN)***	0,01	(+0,00,-0,00,+1,00)	6	Ez (28)
377	P(kN)***	0,14	(+0,00,-0,00,-1,00)	6	Ez (32)
377	P(kN)***	0,04	(+0,00,-0,00,+1,00)	6	Ez (34)
377	P(kN)***	0,02	(+0,00,-0,00,+1,00)	6	Ez (37)
377	P(kN)***	0,03	(+0,00,-0,00,-1,00)	6	Ez (39)
377	P(kN)***	0,02	(+0,00,-0,00,+1,00)	6	Ez (41)
377	P(kN)***	0,01	(+0,00,-0,00,-1,00)	6	Ez (42)
378	P(kN)***	0,19	(+1,00,-0,00,+0,00)	5	Ex
378	P(kN)***	0,38	(+0,00,-0,00,+1,00)	6	Ez
378	P(kN)***	0,04	(+1,00,-0,00,+0,00)	5	Ex (2)
378	P(kN)***	0,10	(+1,00,-0,00,+0,00)	5	Ex (4)
378	P(kN)***	0,02	(-1,00,-0,00,+0,00)	5	Ex (6)
378	P(kN)***	0,01	(-1,00,-0,00,+0,00)	5	Ex (8)
378	P(kN)***	0,01	(+1,00,-0,00,+0,00)	5	Ex (10)
378	P(kN)***	0,01	(-1,00,-0,00,+0,00)	5	Ex (14)
378	P(kN)***	0,01	(+1,00,-0,00,+0,00)	5	Ex (16)
378	P(kN)***	0,16	(+0,00,-0,00,+1,00)	6	Ez (1)
378	P(kN)***	0,01	(+0,00,-0,00,+1,00)	6	Ez (26)
378	P(kN)***	0,01	(+0,00,-0,00,+1,00)	6	Ez (28)
378	P(kN)***	0,01	(+0,00,-0,00,-1,00)	6	Ez (30)
378	P(kN)***	0,19	(+0,00,-0,00,-1,00)	6	Ez (32)
378	P(kN)***	0,05	(+0,00,-0,00,+1,00)	6	Ez (34)
378	P(kN)***	0,03	(+0,00,-0,00,+1,00)	6	Ez (37)

NUDO	CARGA	Dirección	HIP	Id	Modo
378	P(kN)***	0,04 (+0,00,-0,00,-1,00)	6	Ez	(39)
378	P(kN)***	0,03 (+0,00,-0,00,+1,00)	6	Ez	(41)
378	P(kN)***	0,01 (+0,00,-0,00,-1,00)	6	Ez	(42)
379	P(kN)***	0,15 (+1,00,-0,00,+0,00)	5	Ex	
379	P(kN)***	0,28 (+0,00,-0,00,+1,00)	6	Ez	
379	P(kN)***	0,03 (+1,00,-0,00,+0,00)	5	Ex	(2)
379	P(kN)***	0,08 (+1,00,-0,00,+0,00)	5	Ex	(4)
379	P(kN)***	0,01 (-1,00,-0,00,+0,00)	5	Ex	(6)
379	P(kN)***	0,01 (-1,00,-0,00,+0,00)	5	Ex	(8)
379	P(kN)***	0,01 (+1,00,-0,00,+0,00)	5	Ex	(10)
379	P(kN)***	0,01 (-1,00,-0,00,+0,00)	5	Ex	(14)
379	P(kN)***	0,01 (+1,00,-0,00,+0,00)	5	Ex	(16)
379	P(kN)***	0,13 (+0,00,-0,00,+1,00)	6	Ez	(1)
379	P(kN)***	0,01 (+0,00,-0,00,+1,00)	6	Ez	(28)
379	P(kN)***	0,14 (+0,00,-0,00,-1,00)	6	Ez	(32)
379	P(kN)***	0,04 (+0,00,-0,00,+1,00)	6	Ez	(34)
379	P(kN)***	0,02 (+0,00,-0,00,+1,00)	6	Ez	(37)
379	P(kN)***	0,03 (+0,00,-0,00,-1,00)	6	Ez	(39)
379	P(kN)***	0,02 (+0,00,-0,00,+1,00)	6	Ez	(41)
379	P(kN)***	0,01 (+0,00,-0,00,-1,00)	6	Ez	(42)
380	P(kN)***	0,15 (+1,00,-0,00,+0,00)	5	Ex	
380	P(kN)***	0,22 (+0,00,-0,00,+1,00)	6	Ez	
380	P(kN)***	0,03 (+1,00,-0,00,+0,00)	5	Ex	(2)
380	P(kN)***	0,08 (+1,00,-0,00,+0,00)	5	Ex	(4)
380	P(kN)***	0,01 (-1,00,-0,00,+0,00)	5	Ex	(6)
380	P(kN)***	0,01 (-1,00,-0,00,+0,00)	5	Ex	(8)
380	P(kN)***	0,01 (+1,00,-0,00,+0,00)	5	Ex	(10)
380	P(kN)***	0,01 (-1,00,-0,00,+0,00)	5	Ex	(14)
380	P(kN)***	0,01 (+1,00,-0,00,+0,00)	5	Ex	(16)
380	P(kN)***	0,12 (+0,00,-0,00,+1,00)	6	Ez	(1)
380	P(kN)***	0,01 (+0,00,-0,00,+1,00)	6	Ez	(28)
380	P(kN)***	0,10 (+0,00,-0,00,-1,00)	6	Ez	(32)
380	P(kN)***	0,03 (+0,00,-0,00,+1,00)	6	Ez	(34)
380	P(kN)***	0,02 (+0,00,-0,00,+1,00)	6	Ez	(37)
380	P(kN)***	0,02 (+0,00,-0,00,-1,00)	6	Ez	(39)
380	P(kN)***	0,01 (+0,00,-0,00,+1,00)	6	Ez	(41)
380	P(kN)***	0,01 (+0,00,-0,00,-1,00)	6	Ez	(42)
381	P(kN)***	0,14 (+1,00,-0,00,+0,00)	5	Ex	
381	P(kN)***	0,16 (+0,00,-0,00,+1,00)	6	Ez	
381	P(kN)***	0,03 (+1,00,-0,00,+0,00)	5	Ex	(2)
381	P(kN)***	0,08 (+1,00,-0,00,+0,00)	5	Ex	(4)
381	P(kN)***	0,01 (-1,00,-0,00,+0,00)	5	Ex	(6)
381	P(kN)***	0,01 (-1,00,-0,00,+0,00)	5	Ex	(8)
381	P(kN)***	0,01 (+1,00,-0,00,+0,00)	5	Ex	(10)
381	P(kN)***	0,01 (-1,00,-0,00,+0,00)	5	Ex	(14)
381	P(kN)***	0,01 (+1,00,-0,00,+0,00)	5	Ex	(16)
381	P(kN)***	0,11 (+0,00,-0,00,+1,00)	6	Ez	(1)
381	P(kN)***	0,05 (+0,00,-0,00,-1,00)	6	Ez	(32)
381	P(kN)***	0,02 (+0,00,-0,00,+1,00)	6	Ez	(34)
381	P(kN)***	0,01 (+0,00,-0,00,+1,00)	6	Ez	(37)
381	P(kN)***	0,01 (+0,00,-0,00,-1,00)	6	Ez	(39)
381	P(kN)***	0,01 (+0,00,-0,00,+1,00)	6	Ez	(41)
381	P(kN)***	0,01 (+0,00,-0,00,-1,00)	6	Ez	(42)
382	P(kN)***	0,14 (+1,00,-0,00,+0,00)	5	Ex	
382	P(kN)***	0,11 (+0,00,-0,00,+1,00)	6	Ez	
382	P(kN)***	0,03 (+1,00,-0,00,+0,00)	5	Ex	(2)
382	P(kN)***	0,08 (+1,00,-0,00,+0,00)	5	Ex	(4)
382	P(kN)***	0,01 (-1,00,-0,00,+0,00)	5	Ex	(6)
382	P(kN)***	0,01 (-1,00,-0,00,+0,00)	5	Ex	(8)
382	P(kN)***	0,01 (+1,00,-0,00,+0,00)	5	Ex	(10)
382	P(kN)***	0,01 (-1,00,-0,00,+0,00)	5	Ex	(14)
382	P(kN)***	0,10 (+0,00,-0,00,+1,00)	6	Ez	(1)
382	P(kN)***	0,02 (+0,00,-0,00,-1,00)	6	Ez	(32)
382	P(kN)***	0,02 (+0,00,-0,00,+1,00)	6	Ez	(34)

NUDO	CARGA	Dirección	HIP	Id	Modo
382	P(kN)***	0,01 (+0,00,-0,00,+1,00)	6	Ez	(37)
382	P(kN)***	0,01 (+0,00,-0,00,-1,00)	6	Ez	(39)
382	P(kN)***	0,01 (+0,00,-0,00,-1,00)	6	Ez	(42)
383	P(kN)***	0,13 (+1,00,-0,00,+0,00)	5	Ex	
383	P(kN)***	0,09 (+0,00,-0,00,+1,00)	6	Ez	
383	P(kN)***	0,03 (+1,00,-0,00,+0,00)	5	Ex	(2)
383	P(kN)***	0,07 (+1,00,-0,00,+0,00)	5	Ex	(4)
383	P(kN)***	0,01 (-1,00,-0,00,+0,00)	5	Ex	(6)
383	P(kN)***	0,01 (-1,00,-0,00,+0,00)	5	Ex	(8)
383	P(kN)***	0,01 (+1,00,-0,00,+0,00)	5	Ex	(10)
383	P(kN)***	0,01 (-1,00,-0,00,+0,00)	5	Ex	(14)
383	P(kN)***	0,08 (+0,00,-0,00,+1,00)	6	Ez	(1)
383	P(kN)***	0,02 (+0,00,-0,00,+1,00)	6	Ez	(34)
384	P(kN)***	0,13 (+1,00,-0,00,+0,00)	5	Ex	
384	P(kN)***	0,08 (+0,00,-0,00,+1,00)	6	Ez	
384	P(kN)***	0,03 (+1,00,-0,00,+0,00)	5	Ex	(2)
384	P(kN)***	0,07 (+1,00,-0,00,+0,00)	5	Ex	(4)
384	P(kN)***	0,01 (-1,00,-0,00,+0,00)	5	Ex	(6)
384	P(kN)***	0,01 (-1,00,-0,00,+0,00)	5	Ex	(8)
384	P(kN)***	0,01 (+1,00,-0,00,+0,00)	5	Ex	(10)
384	P(kN)***	0,01 (-1,00,-0,00,+0,00)	5	Ex	(14)
384	P(kN)***	0,07 (+0,00,-0,00,+1,00)	6	Ez	(1)
384	P(kN)***	0,01 (+0,00,-0,00,+1,00)	6	Ez	(32)
384	P(kN)***	0,02 (+0,00,-0,00,+1,00)	6	Ez	(34)
385	P(kN)***	0,12 (+1,00,-0,00,+0,00)	5	Ex	
385	P(kN)***	0,07 (+0,00,-0,00,+1,00)	6	Ez	
385	P(kN)***	0,03 (+1,00,-0,00,+0,00)	5	Ex	(2)
385	P(kN)***	0,07 (+1,00,-0,00,+0,00)	5	Ex	(4)
385	P(kN)***	0,01 (-1,00,-0,00,+0,00)	5	Ex	(6)
385	P(kN)***	0,01 (-1,00,-0,00,+0,00)	5	Ex	(8)
385	P(kN)***	0,01 (+1,00,-0,00,+0,00)	5	Ex	(10)
385	P(kN)***	0,01 (-1,00,-0,00,+0,00)	5	Ex	(14)
385	P(kN)***	0,06 (+0,00,-0,00,+1,00)	6	Ez	(1)
385	P(kN)***	0,01 (+0,00,-0,00,+1,00)	6	Ez	(32)
385	P(kN)***	0,02 (+0,00,-0,00,+1,00)	6	Ez	(34)
386	P(kN)***	0,12 (+1,00,-0,00,+0,00)	5	Ex	
386	P(kN)***	0,05 (+0,00,-0,00,+1,00)	6	Ez	
386	P(kN)***	0,03 (+1,00,-0,00,+0,00)	5	Ex	(2)
386	P(kN)***	0,07 (+1,00,-0,00,+0,00)	5	Ex	(4)
386	P(kN)***	0,01 (-1,00,-0,00,+0,00)	5	Ex	(6)
386	P(kN)***	0,01 (-1,00,-0,00,+0,00)	5	Ex	(8)
386	P(kN)***	0,01 (+1,00,-0,00,+0,00)	5	Ex	(10)
386	P(kN)***	0,01 (-1,00,-0,00,+0,00)	5	Ex	(14)
386	P(kN)***	0,04 (+0,00,-0,00,+1,00)	6	Ez	(1)
386	P(kN)***	0,01 (+0,00,-0,00,+1,00)	6	Ez	(32)
386	P(kN)***	0,01 (+0,00,-0,00,+1,00)	6	Ez	(34)
387	P(kN)***	0,43 (+1,00,-0,00,+0,00)	5	Ex	
387	P(kN)***	0,14 (+0,00,-0,00,+1,00)	6	Ez	
387	P(kN)***	0,10 (+1,00,-0,00,+0,00)	5	Ex	(2)
387	P(kN)***	0,24 (+1,00,-0,00,+0,00)	5	Ex	(4)
387	P(kN)***	0,04 (-1,00,-0,00,+0,00)	5	Ex	(6)
387	P(kN)***	0,02 (-1,00,-0,00,+0,00)	5	Ex	(8)
387	P(kN)***	0,03 (+1,00,-0,00,+0,00)	5	Ex	(10)
387	P(kN)***	0,01 (-1,00,-0,00,+0,00)	5	Ex	(12)
387	P(kN)***	0,02 (-1,00,-0,00,+0,00)	5	Ex	(14)
387	P(kN)***	0,02 (+1,00,-0,00,+0,00)	5	Ex	(16)
387	P(kN)***	0,01 (+1,00,-0,00,+0,00)	5	Ex	(18)
387	P(kN)***	0,01 (-1,00,-0,00,+0,00)	5	Ex	(20)
387	P(kN)***	0,12 (+0,00,-0,00,+1,00)	6	Ez	(1)
387	P(kN)***	0,03 (+0,00,-0,00,+1,00)	6	Ez	(32)
387	P(kN)***	0,03 (+0,00,-0,00,+1,00)	6	Ez	(34)
388	P(kN)***	0,46 (+1,00,-0,00,+0,00)	5	Ex	
388	P(kN)***	0,14 (+0,00,-0,00,+1,00)	6	Ez	
388	P(kN)***	0,07 (+1,00,-0,00,+0,00)	5	Ex	(2)

NUDO	CARGA	Dirección	HIP	Id	Modo
388	P(kN)***	0,29 (+1,00,-0,00,+0,00)	5	Ex	(4)
388	P(kN)***	0,01 (-1,00,-0,00,+0,00)	5	Ex	(6)
388	P(kN)***	0,07 (-1,00,-0,00,+0,00)	5	Ex	(8)
388	P(kN)***	0,01 (+1,00,-0,00,+0,00)	5	Ex	(10)
388	P(kN)***	0,04 (+1,00,-0,00,+0,00)	5	Ex	(12)
388	P(kN)***	0,02 (-1,00,-0,00,+0,00)	5	Ex	(16)
388	P(kN)***	0,01 (+1,00,-0,00,+0,00)	5	Ex	(20)
388	P(kN)***	0,12 (+0,00,-0,00,+1,00)	6	Ez	(1)
388	P(kN)***	0,03 (+0,00,-0,00,+1,00)	6	Ez	(32)
388	P(kN)***	0,03 (+0,00,-0,00,+1,00)	6	Ez	(34)
389	P(kN)***	0,12 (+1,00,-0,00,+0,00)	5	Ex	
389	P(kN)***	0,05 (+0,00,-0,00,+1,00)	6	Ez	
389	P(kN)***	0,02 (+1,00,-0,00,+0,00)	5	Ex	(2)
389	P(kN)***	0,08 (+1,00,-0,00,+0,00)	5	Ex	(4)
389	P(kN)***	0,02 (-1,00,-0,00,+0,00)	5	Ex	(8)
389	P(kN)***	0,01 (+1,00,-0,00,+0,00)	5	Ex	(12)
389	P(kN)***	0,01 (-1,00,-0,00,+0,00)	5	Ex	(16)
389	P(kN)***	0,04 (+0,00,-0,00,+1,00)	6	Ez	(1)
389	P(kN)***	0,01 (+0,00,-0,00,+1,00)	6	Ez	(32)
389	P(kN)***	0,01 (+0,00,-0,00,+1,00)	6	Ez	(34)
390	P(kN)***	0,13 (+1,00,-0,00,+0,00)	5	Ex	
390	P(kN)***	0,07 (+0,00,-0,00,+1,00)	6	Ez	
390	P(kN)***	0,02 (+1,00,-0,00,+0,00)	5	Ex	(2)
390	P(kN)***	0,08 (+1,00,-0,00,+0,00)	5	Ex	(4)
390	P(kN)***	0,02 (-1,00,-0,00,+0,00)	5	Ex	(8)
390	P(kN)***	0,01 (+1,00,-0,00,+0,00)	5	Ex	(12)
390	P(kN)***	0,01 (-1,00,-0,00,+0,00)	5	Ex	(16)
390	P(kN)***	0,06 (+0,00,-0,00,+1,00)	6	Ez	(1)
390	P(kN)***	0,01 (+0,00,-0,00,+1,00)	6	Ez	(32)
390	P(kN)***	0,02 (+0,00,-0,00,+1,00)	6	Ez	(34)
391	P(kN)***	0,13 (+1,00,-0,00,+0,00)	5	Ex	
391	P(kN)***	0,08 (+0,00,-0,00,+1,00)	6	Ez	
391	P(kN)***	0,02 (+1,00,-0,00,+0,00)	5	Ex	(2)
391	P(kN)***	0,08 (+1,00,-0,00,+0,00)	5	Ex	(4)
391	P(kN)***	0,02 (-1,00,-0,00,+0,00)	5	Ex	(8)
391	P(kN)***	0,01 (+1,00,-0,00,+0,00)	5	Ex	(12)
391	P(kN)***	0,01 (-1,00,-0,00,+0,00)	5	Ex	(16)
391	P(kN)***	0,07 (+0,00,-0,00,+1,00)	6	Ez	(1)
391	P(kN)***	0,01 (+0,00,-0,00,+1,00)	6	Ez	(32)
391	P(kN)***	0,01 (+0,00,-0,00,+1,00)	6	Ez	(34)
392	P(kN)***	0,14 (+1,00,-0,00,+0,00)	5	Ex	
392	P(kN)***	0,09 (+0,00,-0,00,+1,00)	6	Ez	
392	P(kN)***	0,02 (+1,00,-0,00,+0,00)	5	Ex	(2)
392	P(kN)***	0,09 (+1,00,-0,00,+0,00)	5	Ex	(4)
392	P(kN)***	0,02 (-1,00,-0,00,+0,00)	5	Ex	(8)
392	P(kN)***	0,01 (+1,00,-0,00,+0,00)	5	Ex	(12)
392	P(kN)***	0,01 (-1,00,-0,00,+0,00)	5	Ex	(16)
392	P(kN)***	0,08 (+0,00,-0,00,+1,00)	6	Ez	(1)
392	P(kN)***	0,01 (+0,00,-0,00,+1,00)	6	Ez	(30)
392	P(kN)***	0,01 (+0,00,-0,00,+1,00)	6	Ez	(32)
393	P(kN)***	0,14 (+1,00,-0,00,+0,00)	5	Ex	
393	P(kN)***	0,11 (+0,00,-0,00,+1,00)	6	Ez	
393	P(kN)***	0,02 (+1,00,-0,00,+0,00)	5	Ex	(2)
393	P(kN)***	0,09 (+1,00,-0,00,+0,00)	5	Ex	(4)
393	P(kN)***	0,02 (-1,00,-0,00,+0,00)	5	Ex	(8)
393	P(kN)***	0,01 (+1,00,-0,00,+0,00)	5	Ex	(12)
393	P(kN)***	0,01 (-1,00,-0,00,+0,00)	5	Ex	(16)
393	P(kN)***	0,10 (+0,00,-0,00,+1,00)	6	Ez	(1)
393	P(kN)***	0,01 (+0,00,-0,00,+1,00)	6	Ez	(30)
393	P(kN)***	0,01 (+0,00,-0,00,+1,00)	6	Ez	(32)
393	P(kN)***	0,02 (+0,00,-0,00,-1,00)	6	Ez	(34)
393	P(kN)***	0,01 (+0,00,-0,00,+1,00)	6	Ez	(37)
393	P(kN)***	0,01 (+0,00,-0,00,-1,00)	6	Ez	(42)
394	P(kN)***	0,15 (+1,00,-0,00,+0,00)	5	Ex	

NUDO	CARGA	Dirección	HIP	Id	Modo	
394	P(kN)***	0,16	(+0,00,-0,00,+1,00)	6	Ez	
394	P(kN)***	0,02	(+1,00,-0,00,+0,00)	5	Ex	(2)
394	P(kN)***	0,09	(+1,00,-0,00,+0,00)	5	Ex	(4)
394	P(kN)***	0,02	(-1,00,-0,00,+0,00)	5	Ex	(8)
394	P(kN)***	0,01	(+1,00,-0,00,+0,00)	5	Ex	(12)
394	P(kN)***	0,01	(-1,00,-0,00,+0,00)	5	Ex	(16)
394	P(kN)***	0,11	(+0,00,-0,00,+1,00)	6	Ez	(1)
394	P(kN)***	0,02	(+0,00,-0,00,+1,00)	6	Ez	(30)
394	P(kN)***	0,01	(+0,00,-0,00,+1,00)	6	Ez	(32)
394	P(kN)***	0,06	(+0,00,-0,00,-1,00)	6	Ez	(34)
394	P(kN)***	0,01	(+0,00,-0,00,+1,00)	6	Ez	(37)
394	P(kN)***	0,01	(+0,00,-0,00,+1,00)	6	Ez	(39)
394	P(kN)***	0,02	(+0,00,-0,00,-1,00)	6	Ez	(42)
395	P(kN)***	0,15	(+1,00,-0,00,+0,00)	5	Ex	
395	P(kN)***	0,23	(+0,00,-0,00,+1,00)	6	Ez	
395	P(kN)***	0,02	(+1,00,-0,00,+0,00)	5	Ex	(2)
395	P(kN)***	0,10	(+1,00,-0,00,+0,00)	5	Ex	(4)
395	P(kN)***	0,02	(-1,00,-0,00,+0,00)	5	Ex	(8)
395	P(kN)***	0,01	(+1,00,-0,00,+0,00)	5	Ex	(12)
395	P(kN)***	0,01	(-1,00,-0,00,+0,00)	5	Ex	(16)
395	P(kN)***	0,12	(+0,00,-0,00,+1,00)	6	Ez	(1)
395	P(kN)***	0,01	(+0,00,-0,00,-1,00)	6	Ez	(26)
395	P(kN)***	0,03	(+0,00,-0,00,+1,00)	6	Ez	(30)
395	P(kN)***	0,11	(+0,00,-0,00,-1,00)	6	Ez	(34)
395	P(kN)***	0,02	(+0,00,-0,00,+1,00)	6	Ez	(37)
395	P(kN)***	0,02	(+0,00,-0,00,+1,00)	6	Ez	(39)
395	P(kN)***	0,01	(+0,00,-0,00,+1,00)	6	Ez	(41)
395	P(kN)***	0,02	(+0,00,-0,00,-1,00)	6	Ez	(42)
396	P(kN)***	0,16	(+1,00,-0,00,+0,00)	5	Ex	
396	P(kN)***	0,30	(+0,00,-0,00,+1,00)	6	Ez	
396	P(kN)***	0,02	(+1,00,-0,00,+0,00)	5	Ex	(2)
396	P(kN)***	0,10	(+1,00,-0,00,+0,00)	5	Ex	(4)
396	P(kN)***	0,03	(-1,00,-0,00,+0,00)	5	Ex	(8)
396	P(kN)***	0,01	(+1,00,-0,00,+0,00)	5	Ex	(12)
396	P(kN)***	0,01	(-1,00,-0,00,+0,00)	5	Ex	(16)
396	P(kN)***	0,13	(+0,00,-0,00,+1,00)	6	Ez	(1)
396	P(kN)***	0,01	(+0,00,-0,00,-1,00)	6	Ez	(26)
396	P(kN)***	0,01	(+0,00,-0,00,-1,00)	6	Ez	(28)
396	P(kN)***	0,04	(+0,00,-0,00,+1,00)	6	Ez	(30)
396	P(kN)***	0,16	(+0,00,-0,00,-1,00)	6	Ez	(34)
396	P(kN)***	0,02	(+0,00,-0,00,+1,00)	6	Ez	(37)
396	P(kN)***	0,03	(+0,00,-0,00,+1,00)	6	Ez	(39)
396	P(kN)***	0,01	(+0,00,-0,00,+1,00)	6	Ez	(41)
396	P(kN)***	0,02	(+0,00,-0,00,-1,00)	6	Ez	(42)
397	P(kN)***	0,20	(+1,00,-0,00,+0,00)	5	Ex	
397	P(kN)***	0,41	(+0,00,-0,00,+1,00)	6	Ez	
397	P(kN)***	0,03	(+1,00,-0,00,+0,00)	5	Ex	(2)
397	P(kN)***	0,12	(+1,00,-0,00,+0,00)	5	Ex	(4)
397	P(kN)***	0,01	(-1,00,-0,00,+0,00)	5	Ex	(6)
397	P(kN)***	0,03	(-1,00,-0,00,+0,00)	5	Ex	(8)
397	P(kN)***	0,02	(+1,00,-0,00,+0,00)	5	Ex	(12)
397	P(kN)***	0,01	(-1,00,-0,00,+0,00)	5	Ex	(16)
397	P(kN)***	0,16	(+0,00,-0,00,+1,00)	6	Ez	(1)
397	P(kN)***	0,01	(+0,00,-0,00,-1,00)	6	Ez	(26)
397	P(kN)***	0,01	(+0,00,-0,00,-1,00)	6	Ez	(28)
397	P(kN)***	0,05	(+0,00,-0,00,+1,00)	6	Ez	(30)
397	P(kN)***	0,22	(+0,00,-0,00,-1,00)	6	Ez	(34)
397	P(kN)***	0,03	(+0,00,-0,00,+1,00)	6	Ez	(37)
397	P(kN)***	0,04	(+0,00,-0,00,+1,00)	6	Ez	(39)
397	P(kN)***	0,02	(+0,00,-0,00,+1,00)	6	Ez	(41)
397	P(kN)***	0,03	(+0,00,-0,00,-1,00)	6	Ez	(42)
398	P(kN)***	0,16	(+1,00,-0,00,+0,00)	5	Ex	
398	P(kN)***	0,30	(+0,00,-0,00,+1,00)	6	Ez	
398	P(kN)***	0,02	(+1,00,-0,00,+0,00)	5	Ex	(2)

NUDO	CARGA	Dirección	HIP	Id	Modo
398	P(kN)***	0,10	(+1,00,-0,00,+0,00)	5	Ex (4)
398	P(kN)***	0,03	(-1,00,-0,00,+0,00)	5	Ex (8)
398	P(kN)***	0,01	(+1,00,-0,00,+0,00)	5	Ex (12)
398	P(kN)***	0,01	(-1,00,-0,00,+0,00)	5	Ex (16)
398	P(kN)***	0,13	(+0,00,-0,00,+1,00)	6	Ez (1)
398	P(kN)***	0,01	(+0,00,-0,00,-1,00)	6	Ez (26)
398	P(kN)***	0,01	(+0,00,-0,00,-1,00)	6	Ez (28)
398	P(kN)***	0,04	(+0,00,-0,00,+1,00)	6	Ez (30)
398	P(kN)***	0,16	(+0,00,-0,00,-1,00)	6	Ez (34)
398	P(kN)***	0,02	(+0,00,-0,00,+1,00)	6	Ez (37)
398	P(kN)***	0,03	(+0,00,-0,00,+1,00)	6	Ez (39)
398	P(kN)***	0,01	(+0,00,-0,00,+1,00)	6	Ez (41)
398	P(kN)***	0,02	(+0,00,-0,00,-1,00)	6	Ez (42)
399	P(kN)***	0,15	(+1,00,-0,00,+0,00)	5	Ex
399	P(kN)***	0,23	(+0,00,-0,00,+1,00)	6	Ez
399	P(kN)***	0,02	(+1,00,-0,00,+0,00)	5	Ex (2)
399	P(kN)***	0,10	(+1,00,-0,00,+0,00)	5	Ex (4)
399	P(kN)***	0,02	(-1,00,-0,00,+0,00)	5	Ex (8)
399	P(kN)***	0,01	(+1,00,-0,00,+0,00)	5	Ex (12)
399	P(kN)***	0,01	(-1,00,-0,00,+0,00)	5	Ex (16)
399	P(kN)***	0,12	(+0,00,-0,00,+1,00)	6	Ez (1)
399	P(kN)***	0,01	(+0,00,-0,00,-1,00)	6	Ez (26)
399	P(kN)***	0,03	(+0,00,-0,00,+1,00)	6	Ez (30)
399	P(kN)***	0,11	(+0,00,-0,00,-1,00)	6	Ez (34)
399	P(kN)***	0,02	(+0,00,-0,00,+1,00)	6	Ez (37)
399	P(kN)***	0,02	(+0,00,-0,00,+1,00)	6	Ez (39)
399	P(kN)***	0,01	(+0,00,-0,00,+1,00)	6	Ez (41)
399	P(kN)***	0,02	(+0,00,-0,00,-1,00)	6	Ez (42)
400	P(kN)***	0,15	(+1,00,-0,00,+0,00)	5	Ex
400	P(kN)***	0,16	(+0,00,-0,00,+1,00)	6	Ez
400	P(kN)***	0,02	(+1,00,-0,00,+0,00)	5	Ex (2)
400	P(kN)***	0,09	(+1,00,-0,00,+0,00)	5	Ex (4)
400	P(kN)***	0,02	(-1,00,-0,00,+0,00)	5	Ex (8)
400	P(kN)***	0,01	(+1,00,-0,00,+0,00)	5	Ex (12)
400	P(kN)***	0,01	(-1,00,-0,00,+0,00)	5	Ex (16)
400	P(kN)***	0,11	(+0,00,-0,00,+1,00)	6	Ez (1)
400	P(kN)***	0,02	(+0,00,-0,00,+1,00)	6	Ez (30)
400	P(kN)***	0,01	(+0,00,-0,00,+1,00)	6	Ez (32)
400	P(kN)***	0,06	(+0,00,-0,00,-1,00)	6	Ez (34)
400	P(kN)***	0,01	(+0,00,-0,00,+1,00)	6	Ez (37)
400	P(kN)***	0,01	(+0,00,-0,00,+1,00)	6	Ez (39)
400	P(kN)***	0,02	(+0,00,-0,00,-1,00)	6	Ez (42)
401	P(kN)***	0,14	(+1,00,-0,00,+0,00)	5	Ex
401	P(kN)***	0,11	(+0,00,-0,00,+1,00)	6	Ez
401	P(kN)***	0,02	(+1,00,-0,00,+0,00)	5	Ex (2)
401	P(kN)***	0,09	(+1,00,-0,00,+0,00)	5	Ex (4)
401	P(kN)***	0,02	(-1,00,-0,00,+0,00)	5	Ex (8)
401	P(kN)***	0,01	(+1,00,-0,00,+0,00)	5	Ex (12)
401	P(kN)***	0,01	(-1,00,-0,00,+0,00)	5	Ex (16)
401	P(kN)***	0,10	(+0,00,-0,00,+1,00)	6	Ez (1)
401	P(kN)***	0,01	(+0,00,-0,00,+1,00)	6	Ez (30)
401	P(kN)***	0,01	(+0,00,-0,00,+1,00)	6	Ez (32)
401	P(kN)***	0,02	(+0,00,-0,00,-1,00)	6	Ez (34)
401	P(kN)***	0,01	(+0,00,-0,00,+1,00)	6	Ez (37)
401	P(kN)***	0,01	(+0,00,-0,00,-1,00)	6	Ez (42)
402	P(kN)***	0,14	(+1,00,-0,00,+0,00)	5	Ex
402	P(kN)***	0,09	(+0,00,-0,00,+1,00)	6	Ez
402	P(kN)***	0,02	(+1,00,-0,00,+0,00)	5	Ex (2)
402	P(kN)***	0,09	(+1,00,-0,00,+0,00)	5	Ex (4)
402	P(kN)***	0,02	(-1,00,-0,00,+0,00)	5	Ex (8)
402	P(kN)***	0,01	(+1,00,-0,00,+0,00)	5	Ex (12)
402	P(kN)***	0,01	(-1,00,-0,00,+0,00)	5	Ex (16)
402	P(kN)***	0,08	(+0,00,-0,00,+1,00)	6	Ez (1)
402	P(kN)***	0,01	(+0,00,-0,00,+1,00)	6	Ez (30)

NUDO	CARGA	Dirección	HIP	Id	Modo	
402	P(kN)***	0,01	(+0,00,-0,00,+1,00)	6	Ez	(32)
403	P(kN)***	0,13	(+1,00,-0,00,+0,00)	5	Ex	
403	P(kN)***	0,08	(+0,00,-0,00,+1,00)	6	Ez	
403	P(kN)***	0,02	(+1,00,-0,00,+0,00)	5	Ex	(2)
403	P(kN)***	0,08	(+1,00,-0,00,+0,00)	5	Ex	(4)
403	P(kN)***	0,02	(-1,00,-0,00,+0,00)	5	Ex	(8)
403	P(kN)***	0,01	(+1,00,-0,00,+0,00)	5	Ex	(12)
403	P(kN)***	0,01	(-1,00,-0,00,+0,00)	5	Ex	(16)
403	P(kN)***	0,07	(+0,00,-0,00,+1,00)	6	Ez	(1)
403	P(kN)***	0,01	(+0,00,-0,00,+1,00)	6	Ez	(32)
403	P(kN)***	0,01	(+0,00,-0,00,+1,00)	6	Ez	(34)
404	P(kN)***	0,13	(+1,00,-0,00,+0,00)	5	Ex	
404	P(kN)***	0,07	(+0,00,-0,00,+1,00)	6	Ez	
404	P(kN)***	0,02	(+1,00,-0,00,+0,00)	5	Ex	(2)
404	P(kN)***	0,08	(+1,00,-0,00,+0,00)	5	Ex	(4)
404	P(kN)***	0,02	(-1,00,-0,00,+0,00)	5	Ex	(8)
404	P(kN)***	0,01	(+1,00,-0,00,+0,00)	5	Ex	(12)
404	P(kN)***	0,01	(-1,00,-0,00,+0,00)	5	Ex	(16)
404	P(kN)***	0,06	(+0,00,-0,00,+1,00)	6	Ez	(1)
404	P(kN)***	0,01	(+0,00,-0,00,+1,00)	6	Ez	(32)
404	P(kN)***	0,02	(+0,00,-0,00,+1,00)	6	Ez	(34)
405	P(kN)***	0,12	(+1,00,-0,00,+0,00)	5	Ex	
405	P(kN)***	0,05	(+0,00,-0,00,+1,00)	6	Ez	
405	P(kN)***	0,02	(+1,00,-0,00,+0,00)	5	Ex	(2)
405	P(kN)***	0,08	(+1,00,-0,00,+0,00)	5	Ex	(4)
405	P(kN)***	0,02	(-1,00,-0,00,+0,00)	5	Ex	(8)
405	P(kN)***	0,01	(+1,00,-0,00,+0,00)	5	Ex	(12)
405	P(kN)***	0,01	(-1,00,-0,00,+0,00)	5	Ex	(16)
405	P(kN)***	0,04	(+0,00,-0,00,+1,00)	6	Ez	(1)
405	P(kN)***	0,01	(+0,00,-0,00,+1,00)	6	Ez	(32)
405	P(kN)***	0,01	(+0,00,-0,00,+1,00)	6	Ez	(34)
406	P(kN)***	0,46	(+1,00,-0,00,+0,00)	5	Ex	
406	P(kN)***	0,14	(+0,00,-0,00,+1,00)	6	Ez	
406	P(kN)***	0,07	(+1,00,-0,00,+0,00)	5	Ex	(2)
406	P(kN)***	0,29	(+1,00,-0,00,+0,00)	5	Ex	(4)
406	P(kN)***	0,01	(-1,00,-0,00,+0,00)	5	Ex	(6)
406	P(kN)***	0,07	(-1,00,-0,00,+0,00)	5	Ex	(8)
406	P(kN)***	0,01	(+1,00,-0,00,+0,00)	5	Ex	(10)
406	P(kN)***	0,04	(+1,00,-0,00,+0,00)	5	Ex	(12)
406	P(kN)***	0,02	(-1,00,-0,00,+0,00)	5	Ex	(16)
406	P(kN)***	0,01	(+1,00,-0,00,+0,00)	5	Ex	(20)
406	P(kN)***	0,12	(+0,00,-0,00,+1,00)	6	Ez	(1)
406	P(kN)***	0,03	(+0,00,-0,00,+1,00)	6	Ez	(32)
406	P(kN)***	0,03	(+0,00,-0,00,+1,00)	6	Ez	(34)
407	P(kN)***	0,44	(+1,00,-0,00,+0,00)	5	Ex	
407	P(kN)***	0,14	(+0,00,-0,00,+1,00)	6	Ez	
407	P(kN)***	0,05	(+1,00,-0,00,+0,00)	5	Ex	(2)
407	P(kN)***	0,29	(+1,00,-0,00,+0,00)	5	Ex	(4)
407	P(kN)***	0,02	(+1,00,-0,00,+0,00)	5	Ex	(6)
407	P(kN)***	0,06	(-1,00,-0,00,+0,00)	5	Ex	(8)
407	P(kN)***	0,03	(-1,00,-0,00,+0,00)	5	Ex	(10)
407	P(kN)***	0,01	(+1,00,-0,00,+0,00)	5	Ex	(12)
407	P(kN)***	0,02	(+1,00,-0,00,+0,00)	5	Ex	(14)
407	P(kN)***	0,01	(+1,00,-0,00,+0,00)	5	Ex	(16)
407	P(kN)***	0,01	(-1,00,-0,00,+0,00)	5	Ex	(18)
407	P(kN)***	0,01	(-1,00,-0,00,+0,00)	5	Ex	(20)
407	P(kN)***	0,12	(+0,00,-0,00,+1,00)	6	Ez	(1)
407	P(kN)***	0,03	(+0,00,-0,00,+1,00)	6	Ez	(32)
407	P(kN)***	0,03	(+0,00,-0,00,+1,00)	6	Ez	(34)
408	P(kN)***	0,12	(+1,00,-0,00,+0,00)	5	Ex	
408	P(kN)***	0,05	(+0,00,-0,00,+1,00)	6	Ez	
408	P(kN)***	0,01	(+1,00,-0,00,+0,00)	5	Ex	(2)
408	P(kN)***	0,08	(+1,00,-0,00,+0,00)	5	Ex	(4)
408	P(kN)***	0,01	(+1,00,-0,00,+0,00)	5	Ex	(6)

NUDO	CARGA	Dirección	HIP	Id	Modo
408	P(kN)***	0,02	(-1,00,-0,00,+0,00)	5	Ex (8)
408	P(kN)***	0,01	(-1,00,-0,00,+0,00)	5	Ex (10)
408	P(kN)***	0,01	(+1,00,-0,00,+0,00)	5	Ex (14)
408	P(kN)***	0,04	(+0,00,-0,00,+1,00)	6	Ez (1)
408	P(kN)***	0,01	(+0,00,-0,00,+1,00)	6	Ez (32)
408	P(kN)***	0,01	(+0,00,-0,00,+1,00)	6	Ez (34)
409	P(kN)***	0,12	(+1,00,-0,00,+0,00)	5	Ex
409	P(kN)***	0,07	(+0,00,-0,00,+1,00)	6	Ez
409	P(kN)***	0,01	(+1,00,-0,00,+0,00)	5	Ex (2)
409	P(kN)***	0,08	(+1,00,-0,00,+0,00)	5	Ex (4)
409	P(kN)***	0,01	(+1,00,-0,00,+0,00)	5	Ex (6)
409	P(kN)***	0,02	(-1,00,-0,00,+0,00)	5	Ex (8)
409	P(kN)***	0,01	(-1,00,-0,00,+0,00)	5	Ex (10)
409	P(kN)***	0,01	(+1,00,-0,00,+0,00)	5	Ex (14)
409	P(kN)***	0,06	(+0,00,-0,00,+1,00)	6	Ez (1)
409	P(kN)***	0,01	(+0,00,-0,00,+1,00)	6	Ez (32)
409	P(kN)***	0,02	(+0,00,-0,00,+1,00)	6	Ez (34)
410	P(kN)***	0,13	(+1,00,-0,00,+0,00)	5	Ex
410	P(kN)***	0,08	(+0,00,-0,00,+1,00)	6	Ez
410	P(kN)***	0,01	(+1,00,-0,00,+0,00)	5	Ex (2)
410	P(kN)***	0,09	(+1,00,-0,00,+0,00)	5	Ex (4)
410	P(kN)***	0,01	(+1,00,-0,00,+0,00)	5	Ex (6)
410	P(kN)***	0,02	(-1,00,-0,00,+0,00)	5	Ex (8)
410	P(kN)***	0,01	(-1,00,-0,00,+0,00)	5	Ex (10)
410	P(kN)***	0,01	(+1,00,-0,00,+0,00)	5	Ex (14)
410	P(kN)***	0,07	(+0,00,-0,00,+1,00)	6	Ez (1)
410	P(kN)***	0,02	(+0,00,-0,00,+1,00)	6	Ez (32)
410	P(kN)***	0,02	(+0,00,-0,00,+1,00)	6	Ez (34)
411	P(kN)***	0,13	(+1,00,-0,00,+0,00)	5	Ex
411	P(kN)***	0,09	(+0,00,-0,00,+1,00)	6	Ez
411	P(kN)***	0,01	(+1,00,-0,00,+0,00)	5	Ex (2)
411	P(kN)***	0,09	(+1,00,-0,00,+0,00)	5	Ex (4)
411	P(kN)***	0,01	(+1,00,-0,00,+0,00)	5	Ex (6)
411	P(kN)***	0,02	(-1,00,-0,00,+0,00)	5	Ex (8)
411	P(kN)***	0,01	(-1,00,-0,00,+0,00)	5	Ex (10)
411	P(kN)***	0,01	(+1,00,-0,00,+0,00)	5	Ex (14)
411	P(kN)***	0,08	(+0,00,-0,00,+1,00)	6	Ez (1)
411	P(kN)***	0,02	(+0,00,-0,00,+1,00)	6	Ez (32)
411	P(kN)***	0,01	(+0,00,-0,00,+1,00)	6	Ez (34)
412	P(kN)***	0,14	(+1,00,-0,00,+0,00)	5	Ex
412	P(kN)***	0,11	(+0,00,-0,00,+1,00)	6	Ez
412	P(kN)***	0,01	(+1,00,-0,00,+0,00)	5	Ex (2)
412	P(kN)***	0,09	(+1,00,-0,00,+0,00)	5	Ex (4)
412	P(kN)***	0,01	(+1,00,-0,00,+0,00)	5	Ex (6)
412	P(kN)***	0,02	(-1,00,-0,00,+0,00)	5	Ex (8)
412	P(kN)***	0,01	(-1,00,-0,00,+0,00)	5	Ex (10)
412	P(kN)***	0,01	(+1,00,-0,00,+0,00)	5	Ex (14)
412	P(kN)***	0,10	(+0,00,-0,00,+1,00)	6	Ez (1)
412	P(kN)***	0,01	(+0,00,-0,00,-1,00)	6	Ez (30)
412	P(kN)***	0,02	(+0,00,-0,00,+1,00)	6	Ez (32)
412	P(kN)***	0,01	(+0,00,-0,00,-1,00)	6	Ez (37)
412	P(kN)***	0,01	(+0,00,-0,00,+1,00)	6	Ez (39)
412	P(kN)***	0,01	(+0,00,-0,00,-1,00)	6	Ez (42)
413	P(kN)***	0,14	(+1,00,-0,00,+0,00)	5	Ex
413	P(kN)***	0,15	(+0,00,-0,00,+1,00)	6	Ez
413	P(kN)***	0,01	(+1,00,-0,00,+0,00)	5	Ex (2)
413	P(kN)***	0,10	(+1,00,-0,00,+0,00)	5	Ex (4)
413	P(kN)***	0,01	(+1,00,-0,00,+0,00)	5	Ex (6)
413	P(kN)***	0,02	(-1,00,-0,00,+0,00)	5	Ex (8)
413	P(kN)***	0,01	(-1,00,-0,00,+0,00)	5	Ex (10)
413	P(kN)***	0,01	(+1,00,-0,00,+0,00)	5	Ex (14)
413	P(kN)***	0,11	(+0,00,-0,00,+1,00)	6	Ez (1)
413	P(kN)***	0,02	(+0,00,-0,00,-1,00)	6	Ez (30)
413	P(kN)***	0,02	(+0,00,-0,00,+1,00)	6	Ez (32)

NUDO	CARGA	Dirección	HIP	Id	Modo
413	P(kN)***	0,02 (+0,00,-0,00,-1,00)	6	Ez	(34)
413	P(kN)***	0,01 (+0,00,-0,00,-1,00)	6	Ez	(37)
413	P(kN)***	0,01 (+0,00,-0,00,+1,00)	6	Ez	(39)
413	P(kN)***	0,01 (+0,00,-0,00,-1,00)	6	Ez	(41)
413	P(kN)***	0,01 (+0,00,-0,00,-1,00)	6	Ez	(42)
414	P(kN)***	0,15 (+1,00,-0,00,+0,00)	5	Ex	
414	P(kN)***	0,21 (+0,00,-0,00,+1,00)	6	Ez	
414	P(kN)***	0,02 (+1,00,-0,00,+0,00)	5	Ex	(2)
414	P(kN)***	0,10 (+1,00,-0,00,+0,00)	5	Ex	(4)
414	P(kN)***	0,01 (+1,00,-0,00,+0,00)	5	Ex	(6)
414	P(kN)***	0,02 (-1,00,-0,00,+0,00)	5	Ex	(8)
414	P(kN)***	0,01 (-1,00,-0,00,+0,00)	5	Ex	(10)
414	P(kN)***	0,01 (+1,00,-0,00,+0,00)	5	Ex	(14)
414	P(kN)***	0,12 (+0,00,-0,00,+1,00)	6	Ez	(1)
414	P(kN)***	0,01 (+0,00,-0,00,+1,00)	6	Ez	(26)
414	P(kN)***	0,04 (+0,00,-0,00,-1,00)	6	Ez	(30)
414	P(kN)***	0,03 (+0,00,-0,00,+1,00)	6	Ez	(32)
414	P(kN)***	0,04 (+0,00,-0,00,-1,00)	6	Ez	(34)
414	P(kN)***	0,02 (+0,00,-0,00,-1,00)	6	Ez	(37)
414	P(kN)***	0,02 (+0,00,-0,00,+1,00)	6	Ez	(39)
414	P(kN)***	0,01 (+0,00,-0,00,-1,00)	6	Ez	(41)
414	P(kN)***	0,01 (+0,00,-0,00,-1,00)	6	Ez	(42)
415	P(kN)***	0,15 (+1,00,-0,00,+0,00)	5	Ex	
415	P(kN)***	0,26 (+0,00,-0,00,+1,00)	6	Ez	
415	P(kN)***	0,02 (+1,00,-0,00,+0,00)	5	Ex	(2)
415	P(kN)***	0,10 (+1,00,-0,00,+0,00)	5	Ex	(4)
415	P(kN)***	0,01 (+1,00,-0,00,+0,00)	5	Ex	(6)
415	P(kN)***	0,02 (-1,00,-0,00,+0,00)	5	Ex	(8)
415	P(kN)***	0,01 (-1,00,-0,00,+0,00)	5	Ex	(10)
415	P(kN)***	0,01 (+1,00,-0,00,+0,00)	5	Ex	(14)
415	P(kN)***	0,13 (+0,00,-0,00,+1,00)	6	Ez	(1)
415	P(kN)***	0,01 (+0,00,-0,00,+1,00)	6	Ez	(26)
415	P(kN)***	0,06 (+0,00,-0,00,-1,00)	6	Ez	(30)
415	P(kN)***	0,04 (+0,00,-0,00,+1,00)	6	Ez	(32)
415	P(kN)***	0,07 (+0,00,-0,00,-1,00)	6	Ez	(34)
415	P(kN)***	0,03 (+0,00,-0,00,-1,00)	6	Ez	(37)
415	P(kN)***	0,03 (+0,00,-0,00,+1,00)	6	Ez	(39)
415	P(kN)***	0,01 (+0,00,-0,00,-1,00)	6	Ez	(41)
416	P(kN)***	0,19 (+1,00,-0,00,+0,00)	5	Ex	
416	P(kN)***	0,36 (+0,00,-0,00,+1,00)	6	Ez	
416	P(kN)***	0,02 (+1,00,-0,00,+0,00)	5	Ex	(2)
416	P(kN)***	0,13 (+1,00,-0,00,+0,00)	5	Ex	(4)
416	P(kN)***	0,01 (+1,00,-0,00,+0,00)	5	Ex	(6)
416	P(kN)***	0,02 (-1,00,-0,00,+0,00)	5	Ex	(8)
416	P(kN)***	0,01 (-1,00,-0,00,+0,00)	5	Ex	(10)
416	P(kN)***	0,01 (+1,00,-0,00,+0,00)	5	Ex	(14)
416	P(kN)***	0,00 (+1,00,-0,00,+0,00)	5	Ex	(16)
416	P(kN)***	0,16 (+0,00,-0,00,+1,00)	6	Ez	(1)
416	P(kN)***	0,01 (+0,00,-0,00,+1,00)	6	Ez	(26)
416	P(kN)***	0,08 (+0,00,-0,00,-1,00)	6	Ez	(30)
416	P(kN)***	0,05 (+0,00,-0,00,+1,00)	6	Ez	(32)
416	P(kN)***	0,09 (+0,00,-0,00,-1,00)	6	Ez	(34)
416	P(kN)***	0,05 (+0,00,-0,00,-1,00)	6	Ez	(37)
416	P(kN)***	0,04 (+0,00,-0,00,+1,00)	6	Ez	(39)
416	P(kN)***	0,01 (+0,00,-0,00,-1,00)	6	Ez	(41)
417	P(kN)***	0,15 (+1,00,-0,00,+0,00)	5	Ex	
417	P(kN)***	0,26 (+0,00,-0,00,+1,00)	6	Ez	
417	P(kN)***	0,02 (+1,00,-0,00,+0,00)	5	Ex	(2)
417	P(kN)***	0,10 (+1,00,-0,00,+0,00)	5	Ex	(4)
417	P(kN)***	0,01 (+1,00,-0,00,+0,00)	5	Ex	(6)
417	P(kN)***	0,02 (-1,00,-0,00,+0,00)	5	Ex	(8)
417	P(kN)***	0,01 (-1,00,-0,00,+0,00)	5	Ex	(10)
417	P(kN)***	0,01 (+1,00,-0,00,+0,00)	5	Ex	(14)
417	P(kN)***	0,13 (+0,00,-0,00,+1,00)	6	Ez	(1)

NUDO	CARGA	Dirección	HIP	Id	Modo	
417	P(kN)***	0,01	(+0,00,-0,00,+1,00)	6	Ez	(26)
417	P(kN)***	0,06	(+0,00,-0,00,-1,00)	6	Ez	(30)
417	P(kN)***	0,04	(+0,00,-0,00,+1,00)	6	Ez	(32)
417	P(kN)***	0,07	(+0,00,-0,00,-1,00)	6	Ez	(34)
417	P(kN)***	0,03	(+0,00,-0,00,-1,00)	6	Ez	(37)
417	P(kN)***	0,03	(+0,00,-0,00,+1,00)	6	Ez	(39)
417	P(kN)***	0,01	(+0,00,-0,00,-1,00)	6	Ez	(41)
418	P(kN)***	0,15	(+1,00,-0,00,+0,00)	5	Ex	
418	P(kN)***	0,21	(+0,00,-0,00,+1,00)	6	Ez	
418	P(kN)***	0,02	(+1,00,-0,00,+0,00)	5	Ex	(2)
418	P(kN)***	0,10	(+1,00,-0,00,+0,00)	5	Ex	(4)
418	P(kN)***	0,01	(+1,00,-0,00,+0,00)	5	Ex	(6)
418	P(kN)***	0,02	(-1,00,-0,00,+0,00)	5	Ex	(8)
418	P(kN)***	0,01	(-1,00,-0,00,+0,00)	5	Ex	(10)
418	P(kN)***	0,01	(+1,00,-0,00,+0,00)	5	Ex	(14)
418	P(kN)***	0,12	(+0,00,-0,00,+1,00)	6	Ez	(1)
418	P(kN)***	0,01	(+0,00,-0,00,+1,00)	6	Ez	(26)
418	P(kN)***	0,04	(+0,00,-0,00,-1,00)	6	Ez	(30)
418	P(kN)***	0,03	(+0,00,-0,00,+1,00)	6	Ez	(32)
418	P(kN)***	0,04	(+0,00,-0,00,-1,00)	6	Ez	(34)
418	P(kN)***	0,02	(+0,00,-0,00,-1,00)	6	Ez	(37)
418	P(kN)***	0,02	(+0,00,-0,00,+1,00)	6	Ez	(39)
418	P(kN)***	0,01	(+0,00,-0,00,-1,00)	6	Ez	(41)
418	P(kN)***	0,01	(+0,00,-0,00,-1,00)	6	Ez	(42)
419	P(kN)***	0,14	(+1,00,-0,00,+0,00)	5	Ex	
419	P(kN)***	0,15	(+0,00,-0,00,+1,00)	6	Ez	
419	P(kN)***	0,01	(+1,00,-0,00,+0,00)	5	Ex	(2)
419	P(kN)***	0,10	(+1,00,-0,00,+0,00)	5	Ex	(4)
419	P(kN)***	0,01	(+1,00,-0,00,+0,00)	5	Ex	(6)
419	P(kN)***	0,02	(-1,00,-0,00,+0,00)	5	Ex	(8)
419	P(kN)***	0,01	(-1,00,-0,00,+0,00)	5	Ex	(10)
419	P(kN)***	0,01	(+1,00,-0,00,+0,00)	5	Ex	(14)
419	P(kN)***	0,11	(+0,00,-0,00,+1,00)	6	Ez	(1)
419	P(kN)***	0,02	(+0,00,-0,00,-1,00)	6	Ez	(30)
419	P(kN)***	0,02	(+0,00,-0,00,+1,00)	6	Ez	(32)
419	P(kN)***	0,02	(+0,00,-0,00,-1,00)	6	Ez	(34)
419	P(kN)***	0,01	(+0,00,-0,00,-1,00)	6	Ez	(37)
419	P(kN)***	0,01	(+0,00,-0,00,+1,00)	6	Ez	(39)
419	P(kN)***	0,01	(+0,00,-0,00,-1,00)	6	Ez	(41)
419	P(kN)***	0,01	(+0,00,-0,00,-1,00)	6	Ez	(42)
420	P(kN)***	0,14	(+1,00,-0,00,+0,00)	5	Ex	
420	P(kN)***	0,11	(+0,00,-0,00,+1,00)	6	Ez	
420	P(kN)***	0,01	(+1,00,-0,00,+0,00)	5	Ex	(2)
420	P(kN)***	0,09	(+1,00,-0,00,+0,00)	5	Ex	(4)
420	P(kN)***	0,01	(+1,00,-0,00,+0,00)	5	Ex	(6)
420	P(kN)***	0,02	(-1,00,-0,00,+0,00)	5	Ex	(8)
420	P(kN)***	0,01	(-1,00,-0,00,+0,00)	5	Ex	(10)
420	P(kN)***	0,01	(+1,00,-0,00,+0,00)	5	Ex	(14)
420	P(kN)***	0,10	(+0,00,-0,00,+1,00)	6	Ez	(1)
420	P(kN)***	0,01	(+0,00,-0,00,-1,00)	6	Ez	(30)
420	P(kN)***	0,02	(+0,00,-0,00,+1,00)	6	Ez	(32)
420	P(kN)***	0,01	(+0,00,-0,00,-1,00)	6	Ez	(37)
420	P(kN)***	0,01	(+0,00,-0,00,+1,00)	6	Ez	(39)
420	P(kN)***	0,01	(+0,00,-0,00,-1,00)	6	Ez	(42)
421	P(kN)***	0,13	(+1,00,-0,00,+0,00)	5	Ex	
421	P(kN)***	0,09	(+0,00,-0,00,+1,00)	6	Ez	
421	P(kN)***	0,01	(+1,00,-0,00,+0,00)	5	Ex	(2)
421	P(kN)***	0,09	(+1,00,-0,00,+0,00)	5	Ex	(4)
421	P(kN)***	0,01	(+1,00,-0,00,+0,00)	5	Ex	(6)
421	P(kN)***	0,02	(-1,00,-0,00,+0,00)	5	Ex	(8)
421	P(kN)***	0,01	(-1,00,-0,00,+0,00)	5	Ex	(10)
421	P(kN)***	0,01	(+1,00,-0,00,+0,00)	5	Ex	(14)
421	P(kN)***	0,08	(+0,00,-0,00,+1,00)	6	Ez	(1)
421	P(kN)***	0,02	(+0,00,-0,00,+1,00)	6	Ez	(32)

NUDO	CARGA	Dirección	HIP	Id	Modo	
421	P(kN)***	0,01	(+0,00,-0,00,+1,00)	6	Ez	(34)
422	P(kN)***	0,13	(+1,00,-0,00,+0,00)	5	Ex	
422	P(kN)***	0,08	(+0,00,-0,00,+1,00)	6	Ez	
422	P(kN)***	0,01	(+1,00,-0,00,+0,00)	5	Ex	(2)
422	P(kN)***	0,09	(+1,00,-0,00,+0,00)	5	Ex	(4)
422	P(kN)***	0,01	(+1,00,-0,00,+0,00)	5	Ex	(6)
422	P(kN)***	0,02	(-1,00,-0,00,+0,00)	5	Ex	(8)
422	P(kN)***	0,01	(-1,00,-0,00,+0,00)	5	Ex	(10)
422	P(kN)***	0,01	(+1,00,-0,00,+0,00)	5	Ex	(14)
422	P(kN)***	0,07	(+0,00,-0,00,+1,00)	6	Ez	(1)
422	P(kN)***	0,02	(+0,00,-0,00,+1,00)	6	Ez	(32)
422	P(kN)***	0,02	(+0,00,-0,00,+1,00)	6	Ez	(34)
423	P(kN)***	0,12	(+1,00,-0,00,+0,00)	5	Ex	
423	P(kN)***	0,07	(+0,00,-0,00,+1,00)	6	Ez	
423	P(kN)***	0,01	(+1,00,-0,00,+0,00)	5	Ex	(2)
423	P(kN)***	0,08	(+1,00,-0,00,+0,00)	5	Ex	(4)
423	P(kN)***	0,01	(+1,00,-0,00,+0,00)	5	Ex	(6)
423	P(kN)***	0,02	(-1,00,-0,00,+0,00)	5	Ex	(8)
423	P(kN)***	0,01	(-1,00,-0,00,+0,00)	5	Ex	(10)
423	P(kN)***	0,01	(+1,00,-0,00,+0,00)	5	Ex	(14)
423	P(kN)***	0,06	(+0,00,-0,00,+1,00)	6	Ez	(1)
423	P(kN)***	0,01	(+0,00,-0,00,+1,00)	6	Ez	(32)
423	P(kN)***	0,02	(+0,00,-0,00,+1,00)	6	Ez	(34)
424	P(kN)***	0,12	(+1,00,-0,00,+0,00)	5	Ex	
424	P(kN)***	0,05	(+0,00,-0,00,+1,00)	6	Ez	
424	P(kN)***	0,01	(+1,00,-0,00,+0,00)	5	Ex	(2)
424	P(kN)***	0,08	(+1,00,-0,00,+0,00)	5	Ex	(4)
424	P(kN)***	0,01	(+1,00,-0,00,+0,00)	5	Ex	(6)
424	P(kN)***	0,02	(-1,00,-0,00,+0,00)	5	Ex	(8)
424	P(kN)***	0,01	(-1,00,-0,00,+0,00)	5	Ex	(10)
424	P(kN)***	0,01	(+1,00,-0,00,+0,00)	5	Ex	(14)
424	P(kN)***	0,04	(+0,00,-0,00,+1,00)	6	Ez	(1)
424	P(kN)***	0,01	(+0,00,-0,00,+1,00)	6	Ez	(32)
424	P(kN)***	0,01	(+0,00,-0,00,+1,00)	6	Ez	(34)
425	P(kN)***	0,44	(+1,00,-0,00,+0,00)	5	Ex	
425	P(kN)***	0,14	(+0,00,-0,00,+1,00)	6	Ez	
425	P(kN)***	0,05	(+1,00,-0,00,+0,00)	5	Ex	(2)
425	P(kN)***	0,29	(+1,00,-0,00,+0,00)	5	Ex	(4)
425	P(kN)***	0,02	(+1,00,-0,00,+0,00)	5	Ex	(6)
425	P(kN)***	0,06	(-1,00,-0,00,+0,00)	5	Ex	(8)
425	P(kN)***	0,03	(-1,00,-0,00,+0,00)	5	Ex	(10)
425	P(kN)***	0,01	(+1,00,-0,00,+0,00)	5	Ex	(12)
425	P(kN)***	0,02	(+1,00,-0,00,+0,00)	5	Ex	(14)
425	P(kN)***	0,01	(+1,00,-0,00,+0,00)	5	Ex	(16)
425	P(kN)***	0,01	(-1,00,-0,00,+0,00)	5	Ex	(18)
425	P(kN)***	0,01	(-1,00,-0,00,+0,00)	5	Ex	(20)
425	P(kN)***	0,12	(+0,00,-0,00,+1,00)	6	Ez	(1)
425	P(kN)***	0,03	(+0,00,-0,00,+1,00)	6	Ez	(32)
425	P(kN)***	0,03	(+0,00,-0,00,+1,00)	6	Ez	(34)
426	P(kN)***	0,39	(+1,00,-0,00,+0,00)	5	Ex	
426	P(kN)***	0,14	(+0,00,-0,00,+1,00)	6	Ez	
426	P(kN)***	0,03	(+1,00,-0,00,+0,00)	5	Ex	(2)
426	P(kN)***	0,26	(+1,00,-0,00,+0,00)	5	Ex	(4)
426	P(kN)***	0,04	(+1,00,-0,00,+0,00)	5	Ex	(6)
426	P(kN)***	0,01	(+1,00,-0,00,+0,00)	5	Ex	(8)
426	P(kN)***	0,02	(-1,00,-0,00,+0,00)	5	Ex	(10)
426	P(kN)***	0,04	(-1,00,-0,00,+0,00)	5	Ex	(12)
426	P(kN)***	0,01	(-1,00,-0,00,+0,00)	5	Ex	(14)
426	P(kN)***	0,01	(+1,00,-0,00,+0,00)	5	Ex	(16)
426	P(kN)***	0,01	(+1,00,-0,00,+0,00)	5	Ex	(18)
426	P(kN)***	0,01	(+1,00,-0,00,+0,00)	5	Ex	(20)
426	P(kN)***	0,12	(+0,00,-0,00,+1,00)	6	Ez	(1)
426	P(kN)***	0,03	(+0,00,-0,00,+1,00)	6	Ez	(32)
426	P(kN)***	0,03	(+0,00,-0,00,+1,00)	6	Ez	(34)

NUDO	CARGA	Dirección	HIP	Id	Modo	
427	P(kN)***	0,10	(+1,00,-0,00,+0,00)	5	Ex	
427	P(kN)***	0,05	(+0,00,-0,00,+1,00)	6	Ez	
427	P(kN)***	0,01	(+1,00,-0,00,+0,00)	5	Ex	(2)
427	P(kN)***	0,07	(+1,00,-0,00,+0,00)	5	Ex	(4)
427	P(kN)***	0,01	(+1,00,-0,00,+0,00)	5	Ex	(6)
427	P(kN)***	0,01	(-1,00,-0,00,+0,00)	5	Ex	(10)
427	P(kN)***	0,01	(-1,00,-0,00,+0,00)	5	Ex	(12)
427	P(kN)***	0,04	(+0,00,-0,00,+1,00)	6	Ez	(1)
427	P(kN)***	0,01	(+0,00,-0,00,+1,00)	6	Ez	(32)
427	P(kN)***	0,01	(+0,00,-0,00,+1,00)	6	Ez	(34)
428	P(kN)***	0,11	(+1,00,-0,00,+0,00)	5	Ex	
428	P(kN)***	0,07	(+0,00,-0,00,+1,00)	6	Ez	
428	P(kN)***	0,01	(+1,00,-0,00,+0,00)	5	Ex	(2)
428	P(kN)***	0,07	(+1,00,-0,00,+0,00)	5	Ex	(4)
428	P(kN)***	0,01	(+1,00,-0,00,+0,00)	5	Ex	(6)
428	P(kN)***	0,01	(-1,00,-0,00,+0,00)	5	Ex	(10)
428	P(kN)***	0,01	(-1,00,-0,00,+0,00)	5	Ex	(12)
428	P(kN)***	0,06	(+0,00,-0,00,+1,00)	6	Ez	(1)
428	P(kN)***	0,01	(+0,00,-0,00,+1,00)	6	Ez	(32)
428	P(kN)***	0,02	(+0,00,-0,00,+1,00)	6	Ez	(34)
429	P(kN)***	0,11	(+1,00,-0,00,+0,00)	5	Ex	
429	P(kN)***	0,08	(+0,00,-0,00,+1,00)	6	Ez	
429	P(kN)***	0,01	(+1,00,-0,00,+0,00)	5	Ex	(2)
429	P(kN)***	0,08	(+1,00,-0,00,+0,00)	5	Ex	(4)
429	P(kN)***	0,01	(+1,00,-0,00,+0,00)	5	Ex	(6)
429	P(kN)***	0,01	(-1,00,-0,00,+0,00)	5	Ex	(10)
429	P(kN)***	0,01	(-1,00,-0,00,+0,00)	5	Ex	(12)
429	P(kN)***	0,07	(+0,00,-0,00,+1,00)	6	Ez	(1)
429	P(kN)***	0,01	(+0,00,-0,00,+1,00)	6	Ez	(32)
429	P(kN)***	0,02	(+0,00,-0,00,+1,00)	6	Ez	(34)
430	P(kN)***	0,12	(+1,00,-0,00,+0,00)	5	Ex	
430	P(kN)***	0,09	(+0,00,-0,00,+1,00)	6	Ez	
430	P(kN)***	0,01	(+1,00,-0,00,+0,00)	5	Ex	(2)
430	P(kN)***	0,08	(+1,00,-0,00,+0,00)	5	Ex	(4)
430	P(kN)***	0,01	(+1,00,-0,00,+0,00)	5	Ex	(6)
430	P(kN)***	0,01	(-1,00,-0,00,+0,00)	5	Ex	(10)
430	P(kN)***	0,01	(-1,00,-0,00,+0,00)	5	Ex	(12)
430	P(kN)***	0,08	(+0,00,-0,00,+1,00)	6	Ez	(1)
430	P(kN)***	0,02	(+0,00,-0,00,+1,00)	6	Ez	(34)
431	P(kN)***	0,12	(+1,00,-0,00,+0,00)	5	Ex	
431	P(kN)***	0,12	(+0,00,-0,00,+1,00)	6	Ez	
431	P(kN)***	0,01	(+1,00,-0,00,+0,00)	5	Ex	(2)
431	P(kN)***	0,08	(+1,00,-0,00,+0,00)	5	Ex	(4)
431	P(kN)***	0,01	(+1,00,-0,00,+0,00)	5	Ex	(6)
431	P(kN)***	0,01	(-1,00,-0,00,+0,00)	5	Ex	(10)
431	P(kN)***	0,01	(-1,00,-0,00,+0,00)	5	Ex	(12)
431	P(kN)***	0,10	(+0,00,-0,00,+1,00)	6	Ez	(1)
431	P(kN)***	0,01	(+0,00,-0,00,+1,00)	6	Ez	(30)
431	P(kN)***	0,02	(+0,00,-0,00,-1,00)	6	Ez	(32)
431	P(kN)***	0,03	(+0,00,-0,00,+1,00)	6	Ez	(34)
431	P(kN)***	0,01	(+0,00,-0,00,-1,00)	6	Ez	(39)
432	P(kN)***	0,13	(+1,00,-0,00,+0,00)	5	Ex	
432	P(kN)***	0,17	(+0,00,-0,00,+1,00)	6	Ez	
432	P(kN)***	0,01	(+1,00,-0,00,+0,00)	5	Ex	(2)
432	P(kN)***	0,09	(+1,00,-0,00,+0,00)	5	Ex	(4)
432	P(kN)***	0,01	(+1,00,-0,00,+0,00)	5	Ex	(6)
432	P(kN)***	0,01	(-1,00,-0,00,+0,00)	5	Ex	(10)
432	P(kN)***	0,01	(-1,00,-0,00,+0,00)	5	Ex	(12)
432	P(kN)***	0,11	(+0,00,-0,00,+1,00)	6	Ez	(1)
432	P(kN)***	0,01	(+0,00,-0,00,-1,00)	6	Ez	(26)
432	P(kN)***	0,01	(+0,00,-0,00,+1,00)	6	Ez	(30)
432	P(kN)***	0,05	(+0,00,-0,00,-1,00)	6	Ez	(32)
432	P(kN)***	0,04	(+0,00,-0,00,+1,00)	6	Ez	(34)
432	P(kN)***	0,01	(+0,00,-0,00,-1,00)	6	Ez	(37)

NUDO	CARGA	Dirección	HIP	Id	Modo
432	P(kN)***	0,01	(+0,00,-0,00,-1,00)	6	Ez (39)
432	P(kN)***	0,01	(+0,00,-0,00,-1,00)	6	Ez (41)
433	P(kN)***	0,13	(+1,00,-0,00,+0,00)	5	Ex
433	P(kN)***	0,24	(+0,00,-0,00,+1,00)	6	Ez
433	P(kN)***	0,01	(+1,00,-0,00,+0,00)	5	Ex (2)
433	P(kN)***	0,09	(+1,00,-0,00,+0,00)	5	Ex (4)
433	P(kN)***	0,01	(+1,00,-0,00,+0,00)	5	Ex (6)
433	P(kN)***	0,01	(-1,00,-0,00,+0,00)	5	Ex (10)
433	P(kN)***	0,01	(-1,00,-0,00,+0,00)	5	Ex (12)
433	P(kN)***	0,12	(+0,00,-0,00,+1,00)	6	Ez (1)
433	P(kN)***	0,01	(+0,00,-0,00,-1,00)	6	Ez (26)
433	P(kN)***	0,01	(+0,00,-0,00,+1,00)	6	Ez (30)
433	P(kN)***	0,09	(+0,00,-0,00,-1,00)	6	Ez (32)
433	P(kN)***	0,05	(+0,00,-0,00,+1,00)	6	Ez (34)
433	P(kN)***	0,02	(+0,00,-0,00,-1,00)	6	Ez (37)
433	P(kN)***	0,02	(+0,00,-0,00,-1,00)	6	Ez (39)
433	P(kN)***	0,01	(+0,00,-0,00,-1,00)	6	Ez (41)
433	P(kN)***	0,01	(+0,00,-0,00,+1,00)	6	Ez (42)
434	P(kN)***	0,13	(+1,00,-0,00,+0,00)	5	Ex
434	P(kN)***	0,33	(+0,00,-0,00,+1,00)	6	Ez
434	P(kN)***	0,01	(+1,00,-0,00,+0,00)	5	Ex (2)
434	P(kN)***	0,09	(+1,00,-0,00,+0,00)	5	Ex (4)
434	P(kN)***	0,02	(+1,00,-0,00,+0,00)	5	Ex (6)
434	P(kN)***	0,01	(-1,00,-0,00,+0,00)	5	Ex (10)
434	P(kN)***	0,01	(-1,00,-0,00,+0,00)	5	Ex (12)
434	P(kN)***	0,13	(+0,00,-0,00,+1,00)	6	Ez (1)
434	P(kN)***	0,01	(+0,00,-0,00,-1,00)	6	Ez (26)
434	P(kN)***	0,02	(+0,00,-0,00,+1,00)	6	Ez (30)
434	P(kN)***	0,13	(+0,00,-0,00,-1,00)	6	Ez (32)
434	P(kN)***	0,07	(+0,00,-0,00,+1,00)	6	Ez (34)
434	P(kN)***	0,02	(+0,00,-0,00,-1,00)	6	Ez (37)
434	P(kN)***	0,03	(+0,00,-0,00,-1,00)	6	Ez (39)
434	P(kN)***	0,02	(+0,00,-0,00,-1,00)	6	Ez (41)
434	P(kN)***	0,03	(+0,00,-0,00,+1,00)	6	Ez (42)
435	P(kN)***	0,17	(+1,00,-0,00,+0,00)	5	Ex
435	P(kN)***	0,45	(+0,00,-0,00,+1,00)	6	Ez
435	P(kN)***	0,01	(+1,00,-0,00,+0,00)	5	Ex (2)
435	P(kN)***	0,11	(+1,00,-0,00,+0,00)	5	Ex (4)
435	P(kN)***	0,02	(+1,00,-0,00,+0,00)	5	Ex (6)
435	P(kN)***	0,01	(+1,00,-0,00,+0,00)	5	Ex (8)
435	P(kN)***	0,01	(-1,00,-0,00,+0,00)	5	Ex (10)
435	P(kN)***	0,02	(-1,00,-0,00,+0,00)	5	Ex (12)
435	P(kN)***	0,01	(-1,00,-0,00,+0,00)	5	Ex (14)
435	P(kN)***	0,01	(+1,00,-0,00,+0,00)	5	Ex (18)
435	P(kN)***	0,16	(+0,00,-0,00,+1,00)	6	Ez (1)
435	P(kN)***	0,02	(+0,00,-0,00,-1,00)	6	Ez (26)
435	P(kN)***	0,01	(+0,00,-0,00,+1,00)	6	Ez (28)
435	P(kN)***	0,03	(+0,00,-0,00,+1,00)	6	Ez (30)
435	P(kN)***	0,18	(+0,00,-0,00,-1,00)	6	Ez (32)
435	P(kN)***	0,10	(+0,00,-0,00,+1,00)	6	Ez (34)
435	P(kN)***	0,03	(+0,00,-0,00,-1,00)	6	Ez (37)
435	P(kN)***	0,04	(+0,00,-0,00,-1,00)	6	Ez (39)
435	P(kN)***	0,02	(+0,00,-0,00,-1,00)	6	Ez (41)
435	P(kN)***	0,04	(+0,00,-0,00,+1,00)	6	Ez (42)
436	P(kN)***	0,13	(+1,00,-0,00,+0,00)	5	Ex
436	P(kN)***	0,33	(+0,00,-0,00,+1,00)	6	Ez
436	P(kN)***	0,01	(+1,00,-0,00,+0,00)	5	Ex (2)
436	P(kN)***	0,09	(+1,00,-0,00,+0,00)	5	Ex (4)
436	P(kN)***	0,02	(+1,00,-0,00,+0,00)	5	Ex (6)
436	P(kN)***	0,01	(-1,00,-0,00,+0,00)	5	Ex (10)
436	P(kN)***	0,01	(-1,00,-0,00,+0,00)	5	Ex (12)
436	P(kN)***	0,13	(+0,00,-0,00,+1,00)	6	Ez (1)
436	P(kN)***	0,01	(+0,00,-0,00,-1,00)	6	Ez (26)
436	P(kN)***	0,02	(+0,00,-0,00,+1,00)	6	Ez (30)

NUDO	CARGA	Dirección	HIP	Id	Modo
436	P(kN)***	0,13 (+0,00,-0,00,-1,00)	6	Ez	(32)
436	P(kN)***	0,07 (+0,00,-0,00,+1,00)	6	Ez	(34)
436	P(kN)***	0,02 (+0,00,-0,00,-1,00)	6	Ez	(37)
436	P(kN)***	0,03 (+0,00,-0,00,-1,00)	6	Ez	(39)
436	P(kN)***	0,02 (+0,00,-0,00,-1,00)	6	Ez	(41)
436	P(kN)***	0,03 (+0,00,-0,00,+1,00)	6	Ez	(42)
437	P(kN)***	0,13 (+1,00,-0,00,+0,00)	5	Ex	
437	P(kN)***	0,24 (+0,00,-0,00,+1,00)	6	Ez	
437	P(kN)***	0,01 (+1,00,-0,00,+0,00)	5	Ex	(2)
437	P(kN)***	0,09 (+1,00,-0,00,+0,00)	5	Ex	(4)
437	P(kN)***	0,01 (+1,00,-0,00,+0,00)	5	Ex	(6)
437	P(kN)***	0,01 (-1,00,-0,00,+0,00)	5	Ex	(10)
437	P(kN)***	0,01 (-1,00,-0,00,+0,00)	5	Ex	(12)
437	P(kN)***	0,12 (+0,00,-0,00,+1,00)	6	Ez	(1)
437	P(kN)***	0,01 (+0,00,-0,00,-1,00)	6	Ez	(26)
437	P(kN)***	0,01 (+0,00,-0,00,+1,00)	6	Ez	(30)
437	P(kN)***	0,09 (+0,00,-0,00,-1,00)	6	Ez	(32)
437	P(kN)***	0,05 (+0,00,-0,00,+1,00)	6	Ez	(34)
437	P(kN)***	0,02 (+0,00,-0,00,-1,00)	6	Ez	(37)
437	P(kN)***	0,02 (+0,00,-0,00,-1,00)	6	Ez	(39)
437	P(kN)***	0,01 (+0,00,-0,00,-1,00)	6	Ez	(41)
437	P(kN)***	0,01 (+0,00,-0,00,+1,00)	6	Ez	(42)
438	P(kN)***	0,13 (+1,00,-0,00,+0,00)	5	Ex	
438	P(kN)***	0,17 (+0,00,-0,00,+1,00)	6	Ez	
438	P(kN)***	0,01 (+1,00,-0,00,+0,00)	5	Ex	(2)
438	P(kN)***	0,09 (+1,00,-0,00,+0,00)	5	Ex	(4)
438	P(kN)***	0,01 (+1,00,-0,00,+0,00)	5	Ex	(6)
438	P(kN)***	0,01 (-1,00,-0,00,+0,00)	5	Ex	(10)
438	P(kN)***	0,01 (-1,00,-0,00,+0,00)	5	Ex	(12)
438	P(kN)***	0,11 (+0,00,-0,00,+1,00)	6	Ez	(1)
438	P(kN)***	0,01 (+0,00,-0,00,-1,00)	6	Ez	(26)
438	P(kN)***	0,01 (+0,00,-0,00,+1,00)	6	Ez	(30)
438	P(kN)***	0,05 (+0,00,-0,00,-1,00)	6	Ez	(32)
438	P(kN)***	0,04 (+0,00,-0,00,+1,00)	6	Ez	(34)
438	P(kN)***	0,01 (+0,00,-0,00,-1,00)	6	Ez	(37)
438	P(kN)***	0,01 (+0,00,-0,00,-1,00)	6	Ez	(39)
438	P(kN)***	0,01 (+0,00,-0,00,-1,00)	6	Ez	(41)
439	P(kN)***	0,12 (+1,00,-0,00,+0,00)	5	Ex	
439	P(kN)***	0,12 (+0,00,-0,00,+1,00)	6	Ez	
439	P(kN)***	0,01 (+1,00,-0,00,+0,00)	5	Ex	(2)
439	P(kN)***	0,08 (+1,00,-0,00,+0,00)	5	Ex	(4)
439	P(kN)***	0,01 (+1,00,-0,00,+0,00)	5	Ex	(6)
439	P(kN)***	0,01 (-1,00,-0,00,+0,00)	5	Ex	(10)
439	P(kN)***	0,01 (-1,00,-0,00,+0,00)	5	Ex	(12)
439	P(kN)***	0,10 (+0,00,-0,00,+1,00)	6	Ez	(1)
439	P(kN)***	0,01 (+0,00,-0,00,+1,00)	6	Ez	(30)
439	P(kN)***	0,02 (+0,00,-0,00,-1,00)	6	Ez	(32)
439	P(kN)***	0,03 (+0,00,-0,00,+1,00)	6	Ez	(34)
439	P(kN)***	0,01 (+0,00,-0,00,-1,00)	6	Ez	(39)
440	P(kN)***	0,12 (+1,00,-0,00,+0,00)	5	Ex	
440	P(kN)***	0,09 (+0,00,-0,00,+1,00)	6	Ez	
440	P(kN)***	0,01 (+1,00,-0,00,+0,00)	5	Ex	(2)
440	P(kN)***	0,08 (+1,00,-0,00,+0,00)	5	Ex	(4)
440	P(kN)***	0,01 (+1,00,-0,00,+0,00)	5	Ex	(6)
440	P(kN)***	0,01 (-1,00,-0,00,+0,00)	5	Ex	(10)
440	P(kN)***	0,01 (-1,00,-0,00,+0,00)	5	Ex	(12)
440	P(kN)***	0,08 (+0,00,-0,00,+1,00)	6	Ez	(1)
440	P(kN)***	0,02 (+0,00,-0,00,+1,00)	6	Ez	(34)
441	P(kN)***	0,11 (+1,00,-0,00,+0,00)	5	Ex	
441	P(kN)***	0,08 (+0,00,-0,00,+1,00)	6	Ez	
441	P(kN)***	0,01 (+1,00,-0,00,+0,00)	5	Ex	(2)
441	P(kN)***	0,08 (+1,00,-0,00,+0,00)	5	Ex	(4)
441	P(kN)***	0,01 (+1,00,-0,00,+0,00)	5	Ex	(6)
441	P(kN)***	0,01 (-1,00,-0,00,+0,00)	5	Ex	(10)

NUDO		CARGA	Dirección	HIP	Id	Modo
441		P(kN)***	0,01	(-1,00,-0,00,+0,00)	5	Ex (12)
441		P(kN)***	0,07	(+0,00,-0,00,+1,00)	6	Ez (1)
441		P(kN)***	0,01	(+0,00,-0,00,+1,00)	6	Ez (32)
441		P(kN)***	0,02	(+0,00,-0,00,+1,00)	6	Ez (34)
442		P(kN)***	0,11	(+1,00,-0,00,+0,00)	5	Ex
442		P(kN)***	0,07	(+0,00,-0,00,+1,00)	6	Ez
442		P(kN)***	0,01	(+1,00,-0,00,+0,00)	5	Ex (2)
442		P(kN)***	0,07	(+1,00,-0,00,+0,00)	5	Ex (4)
442		P(kN)***	0,01	(+1,00,-0,00,+0,00)	5	Ex (6)
442		P(kN)***	0,01	(-1,00,-0,00,+0,00)	5	Ex (10)
442		P(kN)***	0,01	(-1,00,-0,00,+0,00)	5	Ex (12)
442		P(kN)***	0,06	(+0,00,-0,00,+1,00)	6	Ez (1)
442		P(kN)***	0,01	(+0,00,-0,00,+1,00)	6	Ez (32)
442		P(kN)***	0,02	(+0,00,-0,00,+1,00)	6	Ez (34)
443		P(kN)***	0,10	(+1,00,-0,00,+0,00)	5	Ex
443		P(kN)***	0,05	(+0,00,-0,00,+1,00)	6	Ez
443		P(kN)***	0,01	(+1,00,-0,00,+0,00)	5	Ex (2)
443		P(kN)***	0,07	(+1,00,-0,00,+0,00)	5	Ex (4)
443		P(kN)***	0,01	(+1,00,-0,00,+0,00)	5	Ex (6)
443		P(kN)***	0,01	(-1,00,-0,00,+0,00)	5	Ex (10)
443		P(kN)***	0,01	(-1,00,-0,00,+0,00)	5	Ex (12)
443		P(kN)***	0,04	(+0,00,-0,00,+1,00)	6	Ez (1)
443		P(kN)***	0,01	(+0,00,-0,00,+1,00)	6	Ez (32)
443		P(kN)***	0,01	(+0,00,-0,00,+1,00)	6	Ez (34)
444		P(kN)***	0,39	(+1,00,-0,00,+0,00)	5	Ex
444		P(kN)***	0,14	(+0,00,-0,00,+1,00)	6	Ez
444		P(kN)***	0,03	(+1,00,-0,00,+0,00)	5	Ex (2)
444		P(kN)***	0,26	(+1,00,-0,00,+0,00)	5	Ex (4)
444		P(kN)***	0,04	(+1,00,-0,00,+0,00)	5	Ex (6)
444		P(kN)***	0,01	(+1,00,-0,00,+0,00)	5	Ex (8)
444		P(kN)***	0,02	(-1,00,-0,00,+0,00)	5	Ex (10)
444		P(kN)***	0,04	(-1,00,-0,00,+0,00)	5	Ex (12)
444		P(kN)***	0,01	(-1,00,-0,00,+0,00)	5	Ex (14)
444		P(kN)***	0,01	(+1,00,-0,00,+0,00)	5	Ex (16)
444		P(kN)***	0,01	(+1,00,-0,00,+0,00)	5	Ex (18)
444		P(kN)***	0,01	(+1,00,-0,00,+0,00)	5	Ex (20)
444		P(kN)***	0,12	(+0,00,-0,00,+1,00)	6	Ez (1)
444		P(kN)***	0,03	(+0,00,-0,00,+1,00)	6	Ez (32)
444		P(kN)***	0,03	(+0,00,-0,00,+1,00)	6	Ez (34)
445		P(kN)***	0,35	(+1,00,-0,00,+0,00)	5	Ex
445		P(kN)***	0,14	(+0,00,-0,00,+1,00)	6	Ez
445		P(kN)***	0,02	(+1,00,-0,00,+0,00)	5	Ex (2)
445		P(kN)***	0,20	(+1,00,-0,00,+0,00)	5	Ex (4)
445		P(kN)***	0,05	(+1,00,-0,00,+0,00)	5	Ex (6)
445		P(kN)***	0,07	(+1,00,-0,00,+0,00)	5	Ex (8)
445		P(kN)***	0,02	(+1,00,-0,00,+0,00)	5	Ex (10)
445		P(kN)***	0,01	(-1,00,-0,00,+0,00)	5	Ex (14)
445		P(kN)***	0,02	(-1,00,-0,00,+0,00)	5	Ex (16)
445		P(kN)***	0,01	(-1,00,-0,00,+0,00)	5	Ex (18)
445		P(kN)***	0,11	(+0,00,-0,00,+1,00)	6	Ez (1)
445		P(kN)***	0,03	(+0,00,-0,00,+1,00)	6	Ez (32)
445		P(kN)***	0,03	(+0,00,-0,00,+1,00)	6	Ez (34)
446		P(kN)***	0,09	(+1,00,-0,00,+0,00)	5	Ex
446		P(kN)***	0,05	(+0,00,-0,00,+1,00)	6	Ez
446		P(kN)***	0,05	(+1,00,-0,00,+0,00)	5	Ex (4)
446		P(kN)***	0,01	(+1,00,-0,00,+0,00)	5	Ex (6)
446		P(kN)***	0,02	(+1,00,-0,00,+0,00)	5	Ex (8)
446		P(kN)***	0,00	(+1,00,-0,00,+0,00)	5	Ex (10)
446		P(kN)***	0,01	(-1,00,-0,00,+0,00)	5	Ex (16)
446		P(kN)***	0,04	(+0,00,-0,00,+1,00)	6	Ez (1)
446		P(kN)***	0,01	(+0,00,-0,00,+1,00)	6	Ez (32)
446		P(kN)***	0,01	(+0,00,-0,00,+1,00)	6	Ez (34)
447		P(kN)***	0,10	(+1,00,-0,00,+0,00)	5	Ex
447		P(kN)***	0,07	(+0,00,-0,00,+1,00)	6	Ez

NUDO	CARGA	Dirección	HIP	Id	Modo
447	P(kN)***	0,06	(+1,00,-0,00,+0,00)	5	Ex (4)
447	P(kN)***	0,01	(+1,00,-0,00,+0,00)	5	Ex (6)
447	P(kN)***	0,02	(+1,00,-0,00,+0,00)	5	Ex (8)
447	P(kN)***	0,01	(+1,00,-0,00,+0,00)	5	Ex (10)
447	P(kN)***	0,01	(-1,00,-0,00,+0,00)	5	Ex (16)
447	P(kN)***	0,06	(+0,00,-0,00,+1,00)	6	Ez (1)
447	P(kN)***	0,01	(+0,00,-0,00,+1,00)	6	Ez (32)
447	P(kN)***	0,02	(+0,00,-0,00,+1,00)	6	Ez (34)
448	P(kN)***	0,10	(+1,00,-0,00,+0,00)	5	Ex
448	P(kN)***	0,08	(+0,00,-0,00,+1,00)	6	Ez
448	P(kN)***	0,01	(+1,00,-0,00,+0,00)	5	Ex (2)
448	P(kN)***	0,06	(+1,00,-0,00,+0,00)	5	Ex (4)
448	P(kN)***	0,01	(+1,00,-0,00,+0,00)	5	Ex (6)
448	P(kN)***	0,02	(+1,00,-0,00,+0,00)	5	Ex (8)
448	P(kN)***	0,01	(+1,00,-0,00,+0,00)	5	Ex (10)
448	P(kN)***	0,01	(-1,00,-0,00,+0,00)	5	Ex (16)
448	P(kN)***	0,07	(+0,00,-0,00,+1,00)	6	Ez (1)
448	P(kN)***	0,01	(+0,00,-0,00,+1,00)	6	Ez (32)
448	P(kN)***	0,01	(+0,00,-0,00,+1,00)	6	Ez (34)
449	P(kN)***	0,10	(+1,00,-0,00,+0,00)	5	Ex
449	P(kN)***	0,09	(+0,00,-0,00,+1,00)	6	Ez
449	P(kN)***	0,01	(+1,00,-0,00,+0,00)	5	Ex (2)
449	P(kN)***	0,06	(+1,00,-0,00,+0,00)	5	Ex (4)
449	P(kN)***	0,01	(+1,00,-0,00,+0,00)	5	Ex (6)
449	P(kN)***	0,02	(+1,00,-0,00,+0,00)	5	Ex (8)
449	P(kN)***	0,01	(+1,00,-0,00,+0,00)	5	Ex (10)
449	P(kN)***	0,01	(-1,00,-0,00,+0,00)	5	Ex (16)
449	P(kN)***	0,08	(+0,00,-0,00,+1,00)	6	Ez (1)
449	P(kN)***	0,01	(+0,00,-0,00,+1,00)	6	Ez (32)
449	P(kN)***	0,01	(+0,00,-0,00,+1,00)	6	Ez (34)
450	P(kN)***	0,11	(+1,00,-0,00,+0,00)	5	Ex
450	P(kN)***	0,10	(+0,00,-0,00,+1,00)	6	Ez
450	P(kN)***	0,01	(+1,00,-0,00,+0,00)	5	Ex (2)
450	P(kN)***	0,06	(+1,00,-0,00,+0,00)	5	Ex (4)
450	P(kN)***	0,02	(+1,00,-0,00,+0,00)	5	Ex (6)
450	P(kN)***	0,02	(+1,00,-0,00,+0,00)	5	Ex (8)
450	P(kN)***	0,01	(+1,00,-0,00,+0,00)	5	Ex (10)
450	P(kN)***	0,01	(-1,00,-0,00,+0,00)	5	Ex (16)
450	P(kN)***	0,10	(+0,00,-0,00,+1,00)	6	Ez (1)
450	P(kN)***	0,01	(+0,00,-0,00,+1,00)	6	Ez (30)
450	P(kN)***	0,01	(+0,00,-0,00,-1,00)	6	Ez (34)
450	P(kN)***	0,01	(+0,00,-0,00,+1,00)	6	Ez (37)
450	P(kN)***	0,01	(+0,00,-0,00,-1,00)	6	Ez (39)
451	P(kN)***	0,11	(+1,00,-0,00,+0,00)	5	Ex
451	P(kN)***	0,14	(+0,00,-0,00,+1,00)	6	Ez
451	P(kN)***	0,01	(+1,00,-0,00,+0,00)	5	Ex (2)
451	P(kN)***	0,06	(+1,00,-0,00,+0,00)	5	Ex (4)
451	P(kN)***	0,02	(+1,00,-0,00,+0,00)	5	Ex (6)
451	P(kN)***	0,02	(+1,00,-0,00,+0,00)	5	Ex (8)
451	P(kN)***	0,01	(+1,00,-0,00,+0,00)	5	Ex (10)
451	P(kN)***	0,01	(-1,00,-0,00,+0,00)	5	Ex (16)
451	P(kN)***	0,11	(+0,00,-0,00,+1,00)	6	Ez (1)
451	P(kN)***	0,01	(+0,00,-0,00,+1,00)	6	Ez (30)
451	P(kN)***	0,04	(+0,00,-0,00,-1,00)	6	Ez (34)
451	P(kN)***	0,01	(+0,00,-0,00,+1,00)	6	Ez (37)
451	P(kN)***	0,02	(+0,00,-0,00,-1,00)	6	Ez (39)
452	P(kN)***	0,12	(+1,00,-0,00,+0,00)	5	Ex
452	P(kN)***	0,20	(+0,00,-0,00,+1,00)	6	Ez
452	P(kN)***	0,01	(+1,00,-0,00,+0,00)	5	Ex (2)
452	P(kN)***	0,07	(+1,00,-0,00,+0,00)	5	Ex (4)
452	P(kN)***	0,02	(+1,00,-0,00,+0,00)	5	Ex (6)
452	P(kN)***	0,02	(+1,00,-0,00,+0,00)	5	Ex (8)
452	P(kN)***	0,01	(+1,00,-0,00,+0,00)	5	Ex (10)
452	P(kN)***	0,01	(-1,00,-0,00,+0,00)	5	Ex (16)

NUDO	CARGA	Dirección	HIP	Id	Modo	
452	P(kN)***	0,12	(+0,00,-0,00,+1,00)	6	Ez	(1)
452	P(kN)***	0,01	(+0,00,-0,00,+1,00)	6	Ez	(26)
452	P(kN)***	0,01	(+0,00,-0,00,-1,00)	6	Ez	(28)
452	P(kN)***	0,01	(+0,00,-0,00,+1,00)	6	Ez	(30)
452	P(kN)***	0,01	(+0,00,-0,00,-1,00)	6	Ez	(32)
452	P(kN)***	0,07	(+0,00,-0,00,-1,00)	6	Ez	(34)
452	P(kN)***	0,02	(+0,00,-0,00,+1,00)	6	Ez	(37)
452	P(kN)***	0,03	(+0,00,-0,00,-1,00)	6	Ez	(39)
452	P(kN)***	0,02	(+0,00,-0,00,+1,00)	6	Ez	(42)
453	P(kN)***	0,12	(+1,00,-0,00,+0,00)	5	Ex	
453	P(kN)***	0,27	(+0,00,-0,00,+1,00)	6	Ez	
453	P(kN)***	0,01	(+1,00,-0,00,+0,00)	5	Ex	(2)
453	P(kN)***	0,07	(+1,00,-0,00,+0,00)	5	Ex	(4)
453	P(kN)***	0,02	(+1,00,-0,00,+0,00)	5	Ex	(6)
453	P(kN)***	0,02	(+1,00,-0,00,+0,00)	5	Ex	(8)
453	P(kN)***	0,01	(+1,00,-0,00,+0,00)	5	Ex	(10)
453	P(kN)***	0,00	(-1,00,-0,00,+0,00)	5	Ex	(14)
453	P(kN)***	0,01	(-1,00,-0,00,+0,00)	5	Ex	(16)
453	P(kN)***	0,13	(+0,00,-0,00,+1,00)	6	Ez	(1)
453	P(kN)***	0,01	(+0,00,-0,00,+1,00)	6	Ez	(26)
453	P(kN)***	0,01	(+0,00,-0,00,-1,00)	6	Ez	(28)
453	P(kN)***	0,02	(+0,00,-0,00,+1,00)	6	Ez	(30)
453	P(kN)***	0,02	(+0,00,-0,00,-1,00)	6	Ez	(32)
453	P(kN)***	0,10	(+0,00,-0,00,-1,00)	6	Ez	(34)
453	P(kN)***	0,03	(+0,00,-0,00,+1,00)	6	Ez	(37)
453	P(kN)***	0,04	(+0,00,-0,00,-1,00)	6	Ez	(39)
453	P(kN)***	0,04	(+0,00,-0,00,+1,00)	6	Ez	(42)
454	P(kN)***	0,15	(+1,00,-0,00,+0,00)	5	Ex	
454	P(kN)***	0,38	(+0,00,-0,00,+1,00)	6	Ez	
454	P(kN)***	0,01	(+1,00,-0,00,+0,00)	5	Ex	(2)
454	P(kN)***	0,08	(+1,00,-0,00,+0,00)	5	Ex	(4)
454	P(kN)***	0,02	(+1,00,-0,00,+0,00)	5	Ex	(6)
454	P(kN)***	0,03	(+1,00,-0,00,+0,00)	5	Ex	(8)
454	P(kN)***	0,01	(+1,00,-0,00,+0,00)	5	Ex	(10)
454	P(kN)***	0,01	(-1,00,-0,00,+0,00)	5	Ex	(14)
454	P(kN)***	0,01	(-1,00,-0,00,+0,00)	5	Ex	(16)
454	P(kN)***	0,01	(-1,00,-0,00,+0,00)	5	Ex	(18)
454	P(kN)***	0,16	(+0,00,-0,00,+1,00)	6	Ez	(1)
454	P(kN)***	0,01	(+0,00,-0,00,+1,00)	6	Ez	(26)
454	P(kN)***	0,01	(+0,00,-0,00,-1,00)	6	Ez	(28)
454	P(kN)***	0,03	(+0,00,-0,00,+1,00)	6	Ez	(30)
454	P(kN)***	0,03	(+0,00,-0,00,-1,00)	6	Ez	(32)
454	P(kN)***	0,14	(+0,00,-0,00,-1,00)	6	Ez	(34)
454	P(kN)***	0,04	(+0,00,-0,00,+1,00)	6	Ez	(37)
454	P(kN)***	0,06	(+0,00,-0,00,-1,00)	6	Ez	(39)
454	P(kN)***	0,05	(+0,00,-0,00,+1,00)	6	Ez	(42)
455	P(kN)***	0,12	(+1,00,-0,00,+0,00)	5	Ex	
455	P(kN)***	0,27	(+0,00,-0,00,+1,00)	6	Ez	
455	P(kN)***	0,01	(+1,00,-0,00,+0,00)	5	Ex	(2)
455	P(kN)***	0,07	(+1,00,-0,00,+0,00)	5	Ex	(4)
455	P(kN)***	0,02	(+1,00,-0,00,+0,00)	5	Ex	(6)
455	P(kN)***	0,02	(+1,00,-0,00,+0,00)	5	Ex	(8)
455	P(kN)***	0,01	(+1,00,-0,00,+0,00)	5	Ex	(10)
455	P(kN)***	0,00	(-1,00,-0,00,+0,00)	5	Ex	(14)
455	P(kN)***	0,01	(-1,00,-0,00,+0,00)	5	Ex	(16)
455	P(kN)***	0,13	(+0,00,-0,00,+1,00)	6	Ez	(1)
455	P(kN)***	0,01	(+0,00,-0,00,+1,00)	6	Ez	(26)
455	P(kN)***	0,01	(+0,00,-0,00,-1,00)	6	Ez	(28)
455	P(kN)***	0,02	(+0,00,-0,00,+1,00)	6	Ez	(30)
455	P(kN)***	0,02	(+0,00,-0,00,-1,00)	6	Ez	(32)
455	P(kN)***	0,10	(+0,00,-0,00,-1,00)	6	Ez	(34)
455	P(kN)***	0,03	(+0,00,-0,00,+1,00)	6	Ez	(37)
455	P(kN)***	0,04	(+0,00,-0,00,-1,00)	6	Ez	(39)
455	P(kN)***	0,04	(+0,00,-0,00,+1,00)	6	Ez	(42)

NUDO	CARGA	Dirección	HIP	Id	Modo	
456	P(kN)***	0,12	(+1,00,-0,00,+0,00)	5	Ex	
456	P(kN)***	0,20	(+0,00,-0,00,+1,00)	6	Ez	
456	P(kN)***	0,01	(+1,00,-0,00,+0,00)	5	Ex	(2)
456	P(kN)***	0,07	(+1,00,-0,00,+0,00)	5	Ex	(4)
456	P(kN)***	0,02	(+1,00,-0,00,+0,00)	5	Ex	(6)
456	P(kN)***	0,02	(+1,00,-0,00,+0,00)	5	Ex	(8)
456	P(kN)***	0,01	(+1,00,-0,00,+0,00)	5	Ex	(10)
456	P(kN)***	0,01	(-1,00,-0,00,+0,00)	5	Ex	(16)
456	P(kN)***	0,12	(+0,00,-0,00,+1,00)	6	Ez	(1)
456	P(kN)***	0,01	(+0,00,-0,00,+1,00)	6	Ez	(26)
456	P(kN)***	0,01	(+0,00,-0,00,-1,00)	6	Ez	(28)
456	P(kN)***	0,01	(+0,00,-0,00,+1,00)	6	Ez	(30)
456	P(kN)***	0,01	(+0,00,-0,00,-1,00)	6	Ez	(32)
456	P(kN)***	0,07	(+0,00,-0,00,-1,00)	6	Ez	(34)
456	P(kN)***	0,02	(+0,00,-0,00,+1,00)	6	Ez	(37)
456	P(kN)***	0,03	(+0,00,-0,00,-1,00)	6	Ez	(39)
456	P(kN)***	0,02	(+0,00,-0,00,+1,00)	6	Ez	(42)
457	P(kN)***	0,11	(+1,00,-0,00,+0,00)	5	Ex	
457	P(kN)***	0,14	(+0,00,-0,00,+1,00)	6	Ez	
457	P(kN)***	0,01	(+1,00,-0,00,+0,00)	5	Ex	(2)
457	P(kN)***	0,06	(+1,00,-0,00,+0,00)	5	Ex	(4)
457	P(kN)***	0,02	(+1,00,-0,00,+0,00)	5	Ex	(6)
457	P(kN)***	0,02	(+1,00,-0,00,+0,00)	5	Ex	(8)
457	P(kN)***	0,01	(+1,00,-0,00,+0,00)	5	Ex	(10)
457	P(kN)***	0,01	(-1,00,-0,00,+0,00)	5	Ex	(16)
457	P(kN)***	0,11	(+0,00,-0,00,+1,00)	6	Ez	(1)
457	P(kN)***	0,01	(+0,00,-0,00,+1,00)	6	Ez	(30)
457	P(kN)***	0,04	(+0,00,-0,00,-1,00)	6	Ez	(34)
457	P(kN)***	0,01	(+0,00,-0,00,+1,00)	6	Ez	(37)
457	P(kN)***	0,02	(+0,00,-0,00,-1,00)	6	Ez	(39)
458	P(kN)***	0,11	(+1,00,-0,00,+0,00)	5	Ex	
458	P(kN)***	0,10	(+0,00,-0,00,+1,00)	6	Ez	
458	P(kN)***	0,01	(+1,00,-0,00,+0,00)	5	Ex	(2)
458	P(kN)***	0,06	(+1,00,-0,00,+0,00)	5	Ex	(4)
458	P(kN)***	0,02	(+1,00,-0,00,+0,00)	5	Ex	(6)
458	P(kN)***	0,02	(+1,00,-0,00,+0,00)	5	Ex	(8)
458	P(kN)***	0,01	(+1,00,-0,00,+0,00)	5	Ex	(10)
458	P(kN)***	0,01	(-1,00,-0,00,+0,00)	5	Ex	(16)
458	P(kN)***	0,10	(+0,00,-0,00,+1,00)	6	Ez	(1)
458	P(kN)***	0,01	(+0,00,-0,00,+1,00)	6	Ez	(30)
458	P(kN)***	0,01	(+0,00,-0,00,-1,00)	6	Ez	(34)
458	P(kN)***	0,01	(+0,00,-0,00,+1,00)	6	Ez	(37)
458	P(kN)***	0,01	(+0,00,-0,00,-1,00)	6	Ez	(39)
459	P(kN)***	0,10	(+1,00,-0,00,+0,00)	5	Ex	
459	P(kN)***	0,09	(+0,00,-0,00,+1,00)	6	Ez	
459	P(kN)***	0,01	(+1,00,-0,00,+0,00)	5	Ex	(2)
459	P(kN)***	0,06	(+1,00,-0,00,+0,00)	5	Ex	(4)
459	P(kN)***	0,01	(+1,00,-0,00,+0,00)	5	Ex	(6)
459	P(kN)***	0,02	(+1,00,-0,00,+0,00)	5	Ex	(8)
459	P(kN)***	0,01	(+1,00,-0,00,+0,00)	5	Ex	(10)
459	P(kN)***	0,01	(-1,00,-0,00,+0,00)	5	Ex	(16)
459	P(kN)***	0,08	(+0,00,-0,00,+1,00)	6	Ez	(1)
459	P(kN)***	0,01	(+0,00,-0,00,+1,00)	6	Ez	(32)
459	P(kN)***	0,01	(+0,00,-0,00,+1,00)	6	Ez	(34)
460	P(kN)***	0,10	(+1,00,-0,00,+0,00)	5	Ex	
460	P(kN)***	0,08	(+0,00,-0,00,+1,00)	6	Ez	
460	P(kN)***	0,01	(+1,00,-0,00,+0,00)	5	Ex	(2)
460	P(kN)***	0,06	(+1,00,-0,00,+0,00)	5	Ex	(4)
460	P(kN)***	0,01	(+1,00,-0,00,+0,00)	5	Ex	(6)
460	P(kN)***	0,02	(+1,00,-0,00,+0,00)	5	Ex	(8)
460	P(kN)***	0,01	(+1,00,-0,00,+0,00)	5	Ex	(10)
460	P(kN)***	0,01	(-1,00,-0,00,+0,00)	5	Ex	(16)
460	P(kN)***	0,07	(+0,00,-0,00,+1,00)	6	Ez	(1)
460	P(kN)***	0,01	(+0,00,-0,00,+1,00)	6	Ez	(32)

NUDO	CARGA	Dirección	HIP	Id	Modo	
460	P(kN)***	0,01	(+0,00,-0,00,+1,00)	6	Ez	(34)
461	P(kN)***	0,10	(+1,00,-0,00,+0,00)	5	Ex	
461	P(kN)***	0,07	(+0,00,-0,00,+1,00)	6	Ez	
461	P(kN)***	0,06	(+1,00,-0,00,+0,00)	5	Ex	(4)
461	P(kN)***	0,01	(+1,00,-0,00,+0,00)	5	Ex	(6)
461	P(kN)***	0,02	(+1,00,-0,00,+0,00)	5	Ex	(8)
461	P(kN)***	0,01	(+1,00,-0,00,+0,00)	5	Ex	(10)
461	P(kN)***	0,01	(-1,00,-0,00,+0,00)	5	Ex	(16)
461	P(kN)***	0,06	(+0,00,-0,00,+1,00)	6	Ez	(1)
461	P(kN)***	0,01	(+0,00,-0,00,+1,00)	6	Ez	(32)
461	P(kN)***	0,02	(+0,00,-0,00,+1,00)	6	Ez	(34)
462	P(kN)***	0,09	(+1,00,-0,00,+0,00)	5	Ex	
462	P(kN)***	0,05	(+0,00,-0,00,+1,00)	6	Ez	
462	P(kN)***	0,05	(+1,00,-0,00,+0,00)	5	Ex	(4)
462	P(kN)***	0,01	(+1,00,-0,00,+0,00)	5	Ex	(6)
462	P(kN)***	0,02	(+1,00,-0,00,+0,00)	5	Ex	(8)
462	P(kN)***	0,00	(+1,00,-0,00,+0,00)	5	Ex	(10)
462	P(kN)***	0,01	(-1,00,-0,00,+0,00)	5	Ex	(16)
462	P(kN)***	0,04	(+0,00,-0,00,+1,00)	6	Ez	(1)
462	P(kN)***	0,01	(+0,00,-0,00,+1,00)	6	Ez	(32)
462	P(kN)***	0,01	(+0,00,-0,00,+1,00)	6	Ez	(34)
463	P(kN)***	0,35	(+1,00,-0,00,+0,00)	5	Ex	
463	P(kN)***	0,14	(+0,00,-0,00,+1,00)	6	Ez	
463	P(kN)***	0,02	(+1,00,-0,00,+0,00)	5	Ex	(2)
463	P(kN)***	0,20	(+1,00,-0,00,+0,00)	5	Ex	(4)
463	P(kN)***	0,05	(+1,00,-0,00,+0,00)	5	Ex	(6)
463	P(kN)***	0,07	(+1,00,-0,00,+0,00)	5	Ex	(8)
463	P(kN)***	0,02	(+1,00,-0,00,+0,00)	5	Ex	(10)
463	P(kN)***	0,01	(-1,00,-0,00,+0,00)	5	Ex	(14)
463	P(kN)***	0,02	(-1,00,-0,00,+0,00)	5	Ex	(16)
463	P(kN)***	0,01	(-1,00,-0,00,+0,00)	5	Ex	(18)
463	P(kN)***	0,11	(+0,00,-0,00,+1,00)	6	Ez	(1)
463	P(kN)***	0,03	(+0,00,-0,00,+1,00)	6	Ez	(32)
463	P(kN)***	0,03	(+0,00,-0,00,+1,00)	6	Ez	(34)
464	P(kN)***	0,27	(+1,00,-0,00,+0,00)	5	Ex	
464	P(kN)***	0,13	(+0,00,-0,00,+1,00)	6	Ez	
464	P(kN)***	0,01	(+1,00,-0,00,+0,00)	5	Ex	(2)
464	P(kN)***	0,10	(+1,00,-0,00,+0,00)	5	Ex	(4)
464	P(kN)***	0,03	(+1,00,-0,00,+0,00)	5	Ex	(6)
464	P(kN)***	0,06	(+1,00,-0,00,+0,00)	5	Ex	(8)
464	P(kN)***	0,03	(+1,00,-0,00,+0,00)	5	Ex	(10)
464	P(kN)***	0,04	(+1,00,-0,00,+0,00)	5	Ex	(12)
464	P(kN)***	0,02	(+1,00,-0,00,+0,00)	5	Ex	(14)
464	P(kN)***	0,02	(+1,00,-0,00,+0,00)	5	Ex	(16)
464	P(kN)***	0,01	(+1,00,-0,00,+0,00)	5	Ex	(18)
464	P(kN)***	0,01	(-1,00,-0,00,+0,00)	5	Ex	(23)
464	P(kN)***	0,11	(+0,00,-0,00,+1,00)	6	Ez	(1)
464	P(kN)***	0,03	(+0,00,-0,00,+1,00)	6	Ez	(32)
464	P(kN)***	0,03	(+0,00,-0,00,+1,00)	6	Ez	(34)
465	P(kN)***	0,07	(+1,00,-0,00,+0,00)	5	Ex	
465	P(kN)***	0,05	(+0,00,-0,00,+1,00)	6	Ez	
465	P(kN)***	0,03	(+1,00,-0,00,+0,00)	5	Ex	(4)
465	P(kN)***	0,01	(+1,00,-0,00,+0,00)	5	Ex	(6)
465	P(kN)***	0,02	(+1,00,-0,00,+0,00)	5	Ex	(8)
465	P(kN)***	0,01	(+1,00,-0,00,+0,00)	5	Ex	(10)
465	P(kN)***	0,01	(+1,00,-0,00,+0,00)	5	Ex	(12)
465	P(kN)***	0,01	(+1,00,-0,00,+0,00)	5	Ex	(14)
465	P(kN)***	0,04	(+0,00,-0,00,+1,00)	6	Ez	(1)
465	P(kN)***	0,01	(+0,00,-0,00,+1,00)	6	Ez	(32)
465	P(kN)***	0,01	(+0,00,-0,00,+1,00)	6	Ez	(34)
466	P(kN)***	0,07	(+1,00,-0,00,+0,00)	5	Ex	
466	P(kN)***	0,06	(+0,00,-0,00,+1,00)	6	Ez	
466	P(kN)***	0,03	(+1,00,-0,00,+0,00)	5	Ex	(4)
466	P(kN)***	0,01	(+1,00,-0,00,+0,00)	5	Ex	(6)

NUDO	CARGA	Dirección	HIP	Id	Modo
466	P(kN)***	0,02	(+1,00,-0,00,+0,00)	5	Ex (8)
466	P(kN)***	0,01	(+1,00,-0,00,+0,00)	5	Ex (10)
466	P(kN)***	0,01	(+1,00,-0,00,+0,00)	5	Ex (12)
466	P(kN)***	0,01	(+1,00,-0,00,+0,00)	5	Ex (14)
466	P(kN)***	0,01	(+1,00,-0,00,+0,00)	5	Ex (16)
466	P(kN)***	0,06	(+0,00,-0,00,+1,00)	6	Ez (1)
466	P(kN)***	0,01	(+0,00,-0,00,+1,00)	6	Ez (32)
466	P(kN)***	0,01	(+0,00,-0,00,+1,00)	6	Ez (34)
467	P(kN)***	0,08	(+1,00,-0,00,+0,00)	5	Ex
467	P(kN)***	0,08	(+0,00,-0,00,+1,00)	6	Ez
467	P(kN)***	0,03	(+1,00,-0,00,+0,00)	5	Ex (4)
467	P(kN)***	0,01	(+1,00,-0,00,+0,00)	5	Ex (6)
467	P(kN)***	0,02	(+1,00,-0,00,+0,00)	5	Ex (8)
467	P(kN)***	0,01	(+1,00,-0,00,+0,00)	5	Ex (10)
467	P(kN)***	0,01	(+1,00,-0,00,+0,00)	5	Ex (12)
467	P(kN)***	0,01	(+1,00,-0,00,+0,00)	5	Ex (14)
467	P(kN)***	0,01	(+1,00,-0,00,+0,00)	5	Ex (16)
467	P(kN)***	0,07	(+0,00,-0,00,+1,00)	6	Ez (1)
467	P(kN)***	0,01	(+0,00,-0,00,+1,00)	6	Ez (32)
467	P(kN)***	0,01	(+0,00,-0,00,+1,00)	6	Ez (34)
468	P(kN)***	0,08	(+1,00,-0,00,+0,00)	5	Ex
468	P(kN)***	0,09	(+0,00,-0,00,+1,00)	6	Ez
468	P(kN)***	0,03	(+1,00,-0,00,+0,00)	5	Ex (4)
468	P(kN)***	0,01	(+1,00,-0,00,+0,00)	5	Ex (6)
468	P(kN)***	0,02	(+1,00,-0,00,+0,00)	5	Ex (8)
468	P(kN)***	0,01	(+1,00,-0,00,+0,00)	5	Ex (10)
468	P(kN)***	0,01	(+1,00,-0,00,+0,00)	5	Ex (12)
468	P(kN)***	0,01	(+1,00,-0,00,+0,00)	5	Ex (14)
468	P(kN)***	0,01	(+1,00,-0,00,+0,00)	5	Ex (16)
468	P(kN)***	0,08	(+0,00,-0,00,+1,00)	6	Ez (1)
468	P(kN)***	0,01	(+0,00,-0,00,+1,00)	6	Ez (32)
469	P(kN)***	0,08	(+1,00,-0,00,+0,00)	5	Ex
469	P(kN)***	0,12	(+0,00,-0,00,+1,00)	6	Ez
469	P(kN)***	0,03	(+1,00,-0,00,+0,00)	5	Ex (4)
469	P(kN)***	0,01	(+1,00,-0,00,+0,00)	5	Ex (6)
469	P(kN)***	0,02	(+1,00,-0,00,+0,00)	5	Ex (8)
469	P(kN)***	0,01	(+1,00,-0,00,+0,00)	5	Ex (10)
469	P(kN)***	0,01	(+1,00,-0,00,+0,00)	5	Ex (12)
469	P(kN)***	0,01	(+1,00,-0,00,+0,00)	5	Ex (14)
469	P(kN)***	0,01	(+1,00,-0,00,+0,00)	5	Ex (16)
469	P(kN)***	0,10	(+0,00,-0,00,+1,00)	6	Ez (1)
469	P(kN)***	0,01	(+0,00,-0,00,-1,00)	6	Ez (30)
469	P(kN)***	0,02	(+0,00,-0,00,+1,00)	6	Ez (32)
469	P(kN)***	0,02	(+0,00,-0,00,-1,00)	6	Ez (34)
470	P(kN)***	0,09	(+1,00,-0,00,+0,00)	5	Ex
470	P(kN)***	0,16	(+0,00,-0,00,+1,00)	6	Ez
470	P(kN)***	0,03	(+1,00,-0,00,+0,00)	5	Ex (4)
470	P(kN)***	0,01	(+1,00,-0,00,+0,00)	5	Ex (6)
470	P(kN)***	0,02	(+1,00,-0,00,+0,00)	5	Ex (8)
470	P(kN)***	0,01	(+1,00,-0,00,+0,00)	5	Ex (10)
470	P(kN)***	0,01	(+1,00,-0,00,+0,00)	5	Ex (12)
470	P(kN)***	0,01	(+1,00,-0,00,+0,00)	5	Ex (14)
470	P(kN)***	0,01	(+1,00,-0,00,+0,00)	5	Ex (16)
470	P(kN)***	0,11	(+0,00,-0,00,+1,00)	6	Ez (1)
470	P(kN)***	0,02	(+0,00,-0,00,-1,00)	6	Ez (30)
470	P(kN)***	0,03	(+0,00,-0,00,+1,00)	6	Ez (32)
470	P(kN)***	0,05	(+0,00,-0,00,-1,00)	6	Ez (34)
470	P(kN)***	0,01	(+0,00,-0,00,+1,00)	6	Ez (41)
471	P(kN)***	0,09	(+1,00,-0,00,+0,00)	5	Ex
471	P(kN)***	0,23	(+0,00,-0,00,+1,00)	6	Ez
471	P(kN)***	0,03	(+1,00,-0,00,+0,00)	5	Ex (4)
471	P(kN)***	0,01	(+1,00,-0,00,+0,00)	5	Ex (6)
471	P(kN)***	0,02	(+1,00,-0,00,+0,00)	5	Ex (8)
471	P(kN)***	0,01	(+1,00,-0,00,+0,00)	5	Ex (10)

NUDO		CARGA	Dirección	HIP	Id	Modo
471		P(kN)***	0,01	(+1,00,-0,00,+0,00)	5	Ex (12)
471		P(kN)***	0,01	(+1,00,-0,00,+0,00)	5	Ex (14)
471		P(kN)***	0,01	(+1,00,-0,00,+0,00)	5	Ex (16)
471		P(kN)***	0,13	(+0,00,-0,00,+1,00)	6	Ez (1)
471		P(kN)***	0,01	(+0,00,-0,00,-1,00)	6	Ez (26)
471		P(kN)***	0,01	(+0,00,-0,00,+1,00)	6	Ez (28)
471		P(kN)***	0,04	(+0,00,-0,00,-1,00)	6	Ez (30)
471		P(kN)***	0,04	(+0,00,-0,00,+1,00)	6	Ez (32)
471		P(kN)***	0,09	(+0,00,-0,00,-1,00)	6	Ez (34)
471		P(kN)***	0,00	(+0,00,-0,00,+1,00)	6	Ez (37)
471		P(kN)***	0,01	(+0,00,-0,00,+1,00)	6	Ez (41)
472		P(kN)***	0,09	(+1,00,-0,00,+0,00)	5	Ex
472		P(kN)***	0,31	(+0,00,-0,00,+1,00)	6	Ez
472		P(kN)***	0,04	(+1,00,-0,00,+0,00)	5	Ex (4)
472		P(kN)***	0,01	(+1,00,-0,00,+0,00)	5	Ex (6)
472		P(kN)***	0,02	(+1,00,-0,00,+0,00)	5	Ex (8)
472		P(kN)***	0,01	(+1,00,-0,00,+0,00)	5	Ex (10)
472		P(kN)***	0,01	(+1,00,-0,00,+0,00)	5	Ex (12)
472		P(kN)***	0,01	(+1,00,-0,00,+0,00)	5	Ex (14)
472		P(kN)***	0,01	(+1,00,-0,00,+0,00)	5	Ex (16)
472		P(kN)***	0,13	(+0,00,-0,00,+1,00)	6	Ez (1)
472		P(kN)***	0,01	(+0,00,-0,00,-1,00)	6	Ez (26)
472		P(kN)***	0,01	(+0,00,-0,00,+1,00)	6	Ez (28)
472		P(kN)***	0,06	(+0,00,-0,00,-1,00)	6	Ez (30)
472		P(kN)***	0,06	(+0,00,-0,00,+1,00)	6	Ez (32)
472		P(kN)***	0,12	(+0,00,-0,00,-1,00)	6	Ez (34)
472		P(kN)***	0,01	(+0,00,-0,00,+1,00)	6	Ez (37)
472		P(kN)***	0,01	(+0,00,-0,00,+1,00)	6	Ez (39)
472		P(kN)***	0,02	(+0,00,-0,00,+1,00)	6	Ez (41)
472		P(kN)***	0,01	(+0,00,-0,00,+1,00)	6	Ez (42)
473		P(kN)***	0,11	(+1,00,-0,00,+0,00)	5	Ex
473		P(kN)***	0,42	(+0,00,-0,00,+1,00)	6	Ez
473		P(kN)***	0,04	(+1,00,-0,00,+0,00)	5	Ex (4)
473		P(kN)***	0,01	(+1,00,-0,00,+0,00)	5	Ex (6)
473		P(kN)***	0,03	(+1,00,-0,00,+0,00)	5	Ex (8)
473		P(kN)***	0,01	(+1,00,-0,00,+0,00)	5	Ex (10)
473		P(kN)***	0,02	(+1,00,-0,00,+0,00)	5	Ex (12)
473		P(kN)***	0,01	(+1,00,-0,00,+0,00)	5	Ex (14)
473		P(kN)***	0,01	(+1,00,-0,00,+0,00)	5	Ex (16)
473		P(kN)***	0,01	(-1,00,-0,00,+0,00)	5	Ex (23)
473		P(kN)***	0,17	(+0,00,-0,00,+1,00)	6	Ez (1)
473		P(kN)***	0,01	(+0,00,-0,00,-1,00)	6	Ez (26)
473		P(kN)***	0,01	(+0,00,-0,00,+1,00)	6	Ez (28)
473		P(kN)***	0,08	(+0,00,-0,00,-1,00)	6	Ez (30)
473		P(kN)***	0,08	(+0,00,-0,00,+1,00)	6	Ez (32)
473		P(kN)***	0,17	(+0,00,-0,00,-1,00)	6	Ez (34)
473		P(kN)***	0,01	(+0,00,-0,00,+1,00)	6	Ez (37)
473		P(kN)***	0,01	(+0,00,-0,00,+1,00)	6	Ez (39)
473		P(kN)***	0,03	(+0,00,-0,00,+1,00)	6	Ez (41)
473		P(kN)***	0,02	(+0,00,-0,00,+1,00)	6	Ez (42)
474		P(kN)***	0,09	(+1,00,-0,00,+0,00)	5	Ex
474		P(kN)***	0,31	(+0,00,-0,00,+1,00)	6	Ez
474		P(kN)***	0,04	(+1,00,-0,00,+0,00)	5	Ex (4)
474		P(kN)***	0,01	(+1,00,-0,00,+0,00)	5	Ex (6)
474		P(kN)***	0,02	(+1,00,-0,00,+0,00)	5	Ex (8)
474		P(kN)***	0,01	(+1,00,-0,00,+0,00)	5	Ex (10)
474		P(kN)***	0,01	(+1,00,-0,00,+0,00)	5	Ex (12)
474		P(kN)***	0,01	(+1,00,-0,00,+0,00)	5	Ex (14)
474		P(kN)***	0,01	(+1,00,-0,00,+0,00)	5	Ex (16)
474		P(kN)***	0,13	(+0,00,-0,00,+1,00)	6	Ez (1)
474		P(kN)***	0,01	(+0,00,-0,00,-1,00)	6	Ez (26)
474		P(kN)***	0,01	(+0,00,-0,00,+1,00)	6	Ez (28)
474		P(kN)***	0,06	(+0,00,-0,00,-1,00)	6	Ez (30)
474		P(kN)***	0,06	(+0,00,-0,00,+1,00)	6	Ez (32)

NUDO	CARGA	Dirección	HIP	Id	Modo
474	P(kN)***	0,12 (+0,00,-0,00,-1,00)	6	Ez	(34)
474	P(kN)***	0,01 (+0,00,-0,00,+1,00)	6	Ez	(37)
474	P(kN)***	0,01 (+0,00,-0,00,+1,00)	6	Ez	(39)
474	P(kN)***	0,02 (+0,00,-0,00,+1,00)	6	Ez	(41)
474	P(kN)***	0,01 (+0,00,-0,00,+1,00)	6	Ez	(42)
475	P(kN)***	0,09 (+1,00,-0,00,+0,00)	5	Ex	
475	P(kN)***	0,23 (+0,00,-0,00,+1,00)	6	Ez	
475	P(kN)***	0,03 (+1,00,-0,00,+0,00)	5	Ex	(4)
475	P(kN)***	0,01 (+1,00,-0,00,+0,00)	5	Ex	(6)
475	P(kN)***	0,02 (+1,00,-0,00,+0,00)	5	Ex	(8)
475	P(kN)***	0,01 (+1,00,-0,00,+0,00)	5	Ex	(10)
475	P(kN)***	0,01 (+1,00,-0,00,+0,00)	5	Ex	(12)
475	P(kN)***	0,01 (+1,00,-0,00,+0,00)	5	Ex	(14)
475	P(kN)***	0,01 (+1,00,-0,00,+0,00)	5	Ex	(16)
475	P(kN)***	0,13 (+0,00,-0,00,+1,00)	6	Ez	(1)
475	P(kN)***	0,01 (+0,00,-0,00,-1,00)	6	Ez	(26)
475	P(kN)***	0,01 (+0,00,-0,00,+1,00)	6	Ez	(28)
475	P(kN)***	0,04 (+0,00,-0,00,-1,00)	6	Ez	(30)
475	P(kN)***	0,04 (+0,00,-0,00,+1,00)	6	Ez	(32)
475	P(kN)***	0,09 (+0,00,-0,00,-1,00)	6	Ez	(34)
475	P(kN)***	0,00 (+0,00,-0,00,+1,00)	6	Ez	(37)
475	P(kN)***	0,01 (+0,00,-0,00,+1,00)	6	Ez	(41)
476	P(kN)***	0,09 (+1,00,-0,00,+0,00)	5	Ex	
476	P(kN)***	0,16 (+0,00,-0,00,+1,00)	6	Ez	
476	P(kN)***	0,03 (+1,00,-0,00,+0,00)	5	Ex	(4)
476	P(kN)***	0,01 (+1,00,-0,00,+0,00)	5	Ex	(6)
476	P(kN)***	0,02 (+1,00,-0,00,+0,00)	5	Ex	(8)
476	P(kN)***	0,01 (+1,00,-0,00,+0,00)	5	Ex	(10)
476	P(kN)***	0,01 (+1,00,-0,00,+0,00)	5	Ex	(12)
476	P(kN)***	0,01 (+1,00,-0,00,+0,00)	5	Ex	(14)
476	P(kN)***	0,01 (+1,00,-0,00,+0,00)	5	Ex	(16)
476	P(kN)***	0,11 (+0,00,-0,00,+1,00)	6	Ez	(1)
476	P(kN)***	0,02 (+0,00,-0,00,-1,00)	6	Ez	(30)
476	P(kN)***	0,03 (+0,00,-0,00,+1,00)	6	Ez	(32)
476	P(kN)***	0,05 (+0,00,-0,00,-1,00)	6	Ez	(34)
476	P(kN)***	0,01 (+0,00,-0,00,+1,00)	6	Ez	(41)
477	P(kN)***	0,08 (+1,00,-0,00,+0,00)	5	Ex	
477	P(kN)***	0,12 (+0,00,-0,00,+1,00)	6	Ez	
477	P(kN)***	0,03 (+1,00,-0,00,+0,00)	5	Ex	(4)
477	P(kN)***	0,01 (+1,00,-0,00,+0,00)	5	Ex	(6)
477	P(kN)***	0,02 (+1,00,-0,00,+0,00)	5	Ex	(8)
477	P(kN)***	0,01 (+1,00,-0,00,+0,00)	5	Ex	(10)
477	P(kN)***	0,01 (+1,00,-0,00,+0,00)	5	Ex	(12)
477	P(kN)***	0,01 (+1,00,-0,00,+0,00)	5	Ex	(14)
477	P(kN)***	0,01 (+1,00,-0,00,+0,00)	5	Ex	(16)
477	P(kN)***	0,10 (+0,00,-0,00,+1,00)	6	Ez	(1)
477	P(kN)***	0,01 (+0,00,-0,00,-1,00)	6	Ez	(30)
477	P(kN)***	0,02 (+0,00,-0,00,+1,00)	6	Ez	(32)
477	P(kN)***	0,02 (+0,00,-0,00,-1,00)	6	Ez	(34)
478	P(kN)***	0,08 (+1,00,-0,00,+0,00)	5	Ex	
478	P(kN)***	0,09 (+0,00,-0,00,+1,00)	6	Ez	
478	P(kN)***	0,03 (+1,00,-0,00,+0,00)	5	Ex	(4)
478	P(kN)***	0,01 (+1,00,-0,00,+0,00)	5	Ex	(6)
478	P(kN)***	0,02 (+1,00,-0,00,+0,00)	5	Ex	(8)
478	P(kN)***	0,01 (+1,00,-0,00,+0,00)	5	Ex	(10)
478	P(kN)***	0,01 (+1,00,-0,00,+0,00)	5	Ex	(12)
478	P(kN)***	0,01 (+1,00,-0,00,+0,00)	5	Ex	(14)
478	P(kN)***	0,01 (+1,00,-0,00,+0,00)	5	Ex	(16)
478	P(kN)***	0,08 (+0,00,-0,00,+1,00)	6	Ez	(1)
478	P(kN)***	0,01 (+0,00,-0,00,+1,00)	6	Ez	(32)
479	P(kN)***	0,08 (+1,00,-0,00,+0,00)	5	Ex	
479	P(kN)***	0,08 (+0,00,-0,00,+1,00)	6	Ez	
479	P(kN)***	0,03 (+1,00,-0,00,+0,00)	5	Ex	(4)
479	P(kN)***	0,01 (+1,00,-0,00,+0,00)	5	Ex	(6)

NUDO	CARGA	Dirección	HIP	Id	Modo
479	P(kN)***	0,02	(+1,00,-0,00,+0,00)	5	Ex (8)
479	P(kN)***	0,01	(+1,00,-0,00,+0,00)	5	Ex (10)
479	P(kN)***	0,01	(+1,00,-0,00,+0,00)	5	Ex (12)
479	P(kN)***	0,01	(+1,00,-0,00,+0,00)	5	Ex (14)
479	P(kN)***	0,01	(+1,00,-0,00,+0,00)	5	Ex (16)
479	P(kN)***	0,07	(+0,00,-0,00,+1,00)	6	Ez (1)
479	P(kN)***	0,01	(+0,00,-0,00,+1,00)	6	Ez (32)
479	P(kN)***	0,01	(+0,00,-0,00,+1,00)	6	Ez (34)
480	P(kN)***	0,07	(+1,00,-0,00,+0,00)	5	Ex
480	P(kN)***	0,06	(+0,00,-0,00,+1,00)	6	Ez
480	P(kN)***	0,03	(+1,00,-0,00,+0,00)	5	Ex (4)
480	P(kN)***	0,01	(+1,00,-0,00,+0,00)	5	Ex (6)
480	P(kN)***	0,02	(+1,00,-0,00,+0,00)	5	Ex (8)
480	P(kN)***	0,01	(+1,00,-0,00,+0,00)	5	Ex (10)
480	P(kN)***	0,01	(+1,00,-0,00,+0,00)	5	Ex (12)
480	P(kN)***	0,01	(+1,00,-0,00,+0,00)	5	Ex (14)
480	P(kN)***	0,01	(+1,00,-0,00,+0,00)	5	Ex (16)
480	P(kN)***	0,06	(+0,00,-0,00,+1,00)	6	Ez (1)
480	P(kN)***	0,01	(+0,00,-0,00,+1,00)	6	Ez (32)
480	P(kN)***	0,01	(+0,00,-0,00,+1,00)	6	Ez (34)
481	P(kN)***	0,07	(+1,00,-0,00,+0,00)	5	Ex
481	P(kN)***	0,05	(+0,00,-0,00,+1,00)	6	Ez
481	P(kN)***	0,03	(+1,00,-0,00,+0,00)	5	Ex (4)
481	P(kN)***	0,01	(+1,00,-0,00,+0,00)	5	Ex (6)
481	P(kN)***	0,02	(+1,00,-0,00,+0,00)	5	Ex (8)
481	P(kN)***	0,01	(+1,00,-0,00,+0,00)	5	Ex (10)
481	P(kN)***	0,01	(+1,00,-0,00,+0,00)	5	Ex (12)
481	P(kN)***	0,01	(+1,00,-0,00,+0,00)	5	Ex (14)
481	P(kN)***	0,04	(+0,00,-0,00,+1,00)	6	Ez (1)
481	P(kN)***	0,01	(+0,00,-0,00,+1,00)	6	Ez (32)
481	P(kN)***	0,01	(+0,00,-0,00,+1,00)	6	Ez (34)
482	P(kN)***	0,27	(+1,00,-0,00,+0,00)	5	Ex
482	P(kN)***	0,13	(+0,00,-0,00,+1,00)	6	Ez
482	P(kN)***	0,01	(+1,00,-0,00,+0,00)	5	Ex (2)
482	P(kN)***	0,10	(+1,00,-0,00,+0,00)	5	Ex (4)
482	P(kN)***	0,03	(+1,00,-0,00,+0,00)	5	Ex (6)
482	P(kN)***	0,06	(+1,00,-0,00,+0,00)	5	Ex (8)
482	P(kN)***	0,03	(+1,00,-0,00,+0,00)	5	Ex (10)
482	P(kN)***	0,04	(+1,00,-0,00,+0,00)	5	Ex (12)
482	P(kN)***	0,02	(+1,00,-0,00,+0,00)	5	Ex (14)
482	P(kN)***	0,02	(+1,00,-0,00,+0,00)	5	Ex (16)
482	P(kN)***	0,01	(+1,00,-0,00,+0,00)	5	Ex (18)
482	P(kN)***	0,01	(-1,00,-0,00,+0,00)	5	Ex (23)
482	P(kN)***	0,11	(+0,00,-0,00,+1,00)	6	Ez (1)
482	P(kN)***	0,03	(+0,00,-0,00,+1,00)	6	Ez (32)
482	P(kN)***	0,03	(+0,00,-0,00,+1,00)	6	Ez (34)
483	P(kN)***	0,36	(+1,00,-0,00,+0,00)	5	Ex
483	P(kN)***	0,13	(+0,00,-0,00,+1,00)	6	Ez
483	P(kN)***	0,36	(+1,00,-0,00,+0,00)	5	Ex (23)
483	P(kN)***	0,11	(+0,00,-0,00,+1,00)	6	Ez (1)
483	P(kN)***	0,03	(+0,00,-0,00,+1,00)	6	Ez (32)
483	P(kN)***	0,03	(+0,00,-0,00,+1,00)	6	Ez (34)
484	P(kN)***	0,10	(+1,00,-0,00,+0,00)	5	Ex
484	P(kN)***	0,05	(+0,00,-0,00,+1,00)	6	Ez
484	P(kN)***	0,10	(+1,00,-0,00,+0,00)	5	Ex (23)
484	P(kN)***	0,04	(+0,00,-0,00,+1,00)	6	Ez (1)
484	P(kN)***	0,01	(+0,00,-0,00,+1,00)	6	Ez (32)
484	P(kN)***	0,01	(+0,00,-0,00,+1,00)	6	Ez (34)
485	P(kN)***	0,10	(+1,00,-0,00,+0,00)	5	Ex
485	P(kN)***	0,06	(+0,00,-0,00,+1,00)	6	Ez
485	P(kN)***	0,10	(+1,00,-0,00,+0,00)	5	Ex (23)
485	P(kN)***	0,06	(+0,00,-0,00,+1,00)	6	Ez (1)
485	P(kN)***	0,01	(+0,00,-0,00,+1,00)	6	Ez (32)
485	P(kN)***	0,02	(+0,00,-0,00,+1,00)	6	Ez (34)

NUDO	CARGA	Dirección	HIP	Id	Modo	
486	P(kN)***	0,11	(+1,00,-0,00,+0,00)	5	Ex	
486	P(kN)***	0,07	(+0,00,-0,00,+1,00)	6	Ez	
486	P(kN)***	0,11	(+1,00,-0,00,+0,00)	5	Ex	(23)
486	P(kN)***	0,07	(+0,00,-0,00,+1,00)	6	Ez	(1)
486	P(kN)***	0,01	(+0,00,-0,00,+1,00)	6	Ez	(32)
486	P(kN)***	0,02	(+0,00,-0,00,+1,00)	6	Ez	(34)
487	P(kN)***	0,11	(+1,00,-0,00,+0,00)	5	Ex	
487	P(kN)***	0,09	(+0,00,-0,00,+1,00)	6	Ez	
487	P(kN)***	0,11	(+1,00,-0,00,+0,00)	5	Ex	(23)
487	P(kN)***	0,08	(+0,00,-0,00,+1,00)	6	Ez	(1)
487	P(kN)***	0,01	(+0,00,-0,00,+1,00)	6	Ez	(34)
488	P(kN)***	0,11	(+1,00,-0,00,+0,00)	5	Ex	
488	P(kN)***	0,12	(+0,00,-0,00,+1,00)	6	Ez	
488	P(kN)***	0,11	(+1,00,-0,00,+0,00)	5	Ex	(23)
488	P(kN)***	0,10	(+0,00,-0,00,+1,00)	6	Ez	(1)
488	P(kN)***	0,01	(+0,00,-0,00,+1,00)	6	Ez	(30)
488	P(kN)***	0,02	(+0,00,-0,00,-1,00)	6	Ez	(32)
488	P(kN)***	0,01	(+0,00,-0,00,+1,00)	6	Ez	(34)
488	P(kN)***	0,01	(+0,00,-0,00,-1,00)	6	Ez	(37)
488	P(kN)***	0,01	(+0,00,-0,00,+1,00)	6	Ez	(39)
488	P(kN)***	0,01	(+0,00,-0,00,-1,00)	6	Ez	(42)
489	P(kN)***	0,12	(+1,00,-0,00,+0,00)	5	Ex	
489	P(kN)***	0,17	(+0,00,-0,00,+1,00)	6	Ez	
489	P(kN)***	0,12	(+1,00,-0,00,+0,00)	5	Ex	(23)
489	P(kN)***	0,11	(+0,00,-0,00,+1,00)	6	Ez	(1)
489	P(kN)***	0,01	(+0,00,-0,00,+1,00)	6	Ez	(30)
489	P(kN)***	0,06	(+0,00,-0,00,-1,00)	6	Ez	(32)
489	P(kN)***	0,02	(+0,00,-0,00,+1,00)	6	Ez	(34)
489	P(kN)***	0,02	(+0,00,-0,00,-1,00)	6	Ez	(37)
489	P(kN)***	0,02	(+0,00,-0,00,+1,00)	6	Ez	(39)
489	P(kN)***	0,01	(+0,00,-0,00,+1,00)	6	Ez	(41)
489	P(kN)***	0,01	(+0,00,-0,00,-1,00)	6	Ez	(42)
490	P(kN)***	0,12	(+1,00,-0,00,+0,00)	5	Ex	
490	P(kN)***	0,25	(+0,00,-0,00,+1,00)	6	Ez	
490	P(kN)***	0,12	(+1,00,-0,00,+0,00)	5	Ex	(23)
490	P(kN)***	0,12	(+0,00,-0,00,+1,00)	6	Ez	(1)
490	P(kN)***	0,02	(+0,00,-0,00,+1,00)	6	Ez	(30)
490	P(kN)***	0,10	(+0,00,-0,00,-1,00)	6	Ez	(32)
490	P(kN)***	0,03	(+0,00,-0,00,+1,00)	6	Ez	(34)
490	P(kN)***	0,03	(+0,00,-0,00,-1,00)	6	Ez	(37)
490	P(kN)***	0,03	(+0,00,-0,00,+1,00)	6	Ez	(39)
490	P(kN)***	0,01	(+0,00,-0,00,+1,00)	6	Ez	(41)
490	P(kN)***	0,01	(+0,00,-0,00,-1,00)	6	Ez	(42)
491	P(kN)***	0,13	(+1,00,-0,00,+0,00)	5	Ex	
491	P(kN)***	0,33	(+0,00,-0,00,+1,00)	6	Ez	
491	P(kN)***	0,13	(+1,00,-0,00,+0,00)	5	Ex	(23)
491	P(kN)***	0,13	(+0,00,-0,00,+1,00)	6	Ez	(1)
491	P(kN)***	0,03	(+0,00,-0,00,+1,00)	6	Ez	(30)
491	P(kN)***	0,15	(+0,00,-0,00,-1,00)	6	Ez	(32)
491	P(kN)***	0,03	(+0,00,-0,00,+1,00)	6	Ez	(34)
491	P(kN)***	0,04	(+0,00,-0,00,-1,00)	6	Ez	(37)
491	P(kN)***	0,04	(+0,00,-0,00,+1,00)	6	Ez	(39)
491	P(kN)***	0,02	(+0,00,-0,00,+1,00)	6	Ez	(41)
492	P(kN)***	0,16	(+1,00,-0,00,+0,00)	5	Ex	
492	P(kN)***	0,46	(+0,00,-0,00,+1,00)	6	Ez	
492	P(kN)***	0,16	(+1,00,-0,00,+0,00)	5	Ex	(23)
492	P(kN)***	0,16	(+0,00,-0,00,+1,00)	6	Ez	(1)
492	P(kN)***	0,01	(+0,00,-0,00,+1,00)	6	Ez	(26)
492	P(kN)***	0,01	(+0,00,-0,00,-1,00)	6	Ez	(28)
492	P(kN)***	0,04	(+0,00,-0,00,+1,00)	6	Ez	(30)
492	P(kN)***	0,21	(+0,00,-0,00,-1,00)	6	Ez	(32)
492	P(kN)***	0,04	(+0,00,-0,00,+1,00)	6	Ez	(34)
492	P(kN)***	0,06	(+0,00,-0,00,-1,00)	6	Ez	(37)
492	P(kN)***	0,06	(+0,00,-0,00,+1,00)	6	Ez	(39)

NUDO	CARGA	Dirección	HIP	Id	Modo	
492	P(kN)***	0,03	(+0,00,-0,00,+1,00)	6	Ez	(41)
493	P(kN)***	0,13	(+1,00,-0,00,+0,00)	5	Ex	
493	P(kN)***	0,33	(+0,00,-0,00,+1,00)	6	Ez	
493	P(kN)***	0,13	(+1,00,-0,00,+0,00)	5	Ex	(23)
493	P(kN)***	0,13	(+0,00,-0,00,+1,00)	6	Ez	(1)
493	P(kN)***	0,03	(+0,00,-0,00,+1,00)	6	Ez	(30)
493	P(kN)***	0,15	(+0,00,-0,00,-1,00)	6	Ez	(32)
493	P(kN)***	0,03	(+0,00,-0,00,+1,00)	6	Ez	(34)
493	P(kN)***	0,04	(+0,00,-0,00,-1,00)	6	Ez	(37)
493	P(kN)***	0,04	(+0,00,-0,00,+1,00)	6	Ez	(39)
493	P(kN)***	0,02	(+0,00,-0,00,+1,00)	6	Ez	(41)
494	P(kN)***	0,12	(+1,00,-0,00,+0,00)	5	Ex	
494	P(kN)***	0,25	(+0,00,-0,00,+1,00)	6	Ez	
494	P(kN)***	0,12	(+1,00,-0,00,+0,00)	5	Ex	(23)
494	P(kN)***	0,12	(+0,00,-0,00,+1,00)	6	Ez	(1)
494	P(kN)***	0,02	(+0,00,-0,00,+1,00)	6	Ez	(30)
494	P(kN)***	0,10	(+0,00,-0,00,-1,00)	6	Ez	(32)
494	P(kN)***	0,03	(+0,00,-0,00,+1,00)	6	Ez	(34)
494	P(kN)***	0,03	(+0,00,-0,00,-1,00)	6	Ez	(37)
494	P(kN)***	0,03	(+0,00,-0,00,+1,00)	6	Ez	(39)
494	P(kN)***	0,01	(+0,00,-0,00,+1,00)	6	Ez	(41)
494	P(kN)***	0,01	(+0,00,-0,00,-1,00)	6	Ez	(42)
495	P(kN)***	0,12	(+1,00,-0,00,+0,00)	5	Ex	
495	P(kN)***	0,17	(+0,00,-0,00,+1,00)	6	Ez	
495	P(kN)***	0,12	(+1,00,-0,00,+0,00)	5	Ex	(23)
495	P(kN)***	0,11	(+0,00,-0,00,+1,00)	6	Ez	(1)
495	P(kN)***	0,01	(+0,00,-0,00,+1,00)	6	Ez	(30)
495	P(kN)***	0,06	(+0,00,-0,00,-1,00)	6	Ez	(32)
495	P(kN)***	0,02	(+0,00,-0,00,+1,00)	6	Ez	(34)
495	P(kN)***	0,02	(+0,00,-0,00,-1,00)	6	Ez	(37)
495	P(kN)***	0,02	(+0,00,-0,00,+1,00)	6	Ez	(39)
495	P(kN)***	0,01	(+0,00,-0,00,+1,00)	6	Ez	(41)
495	P(kN)***	0,01	(+0,00,-0,00,-1,00)	6	Ez	(42)
496	P(kN)***	0,11	(+1,00,-0,00,+0,00)	5	Ex	
496	P(kN)***	0,12	(+0,00,-0,00,+1,00)	6	Ez	
496	P(kN)***	0,11	(+1,00,-0,00,+0,00)	5	Ex	(23)
496	P(kN)***	0,10	(+0,00,-0,00,+1,00)	6	Ez	(1)
496	P(kN)***	0,01	(+0,00,-0,00,+1,00)	6	Ez	(30)
496	P(kN)***	0,02	(+0,00,-0,00,-1,00)	6	Ez	(32)
496	P(kN)***	0,01	(+0,00,-0,00,+1,00)	6	Ez	(34)
496	P(kN)***	0,01	(+0,00,-0,00,-1,00)	6	Ez	(37)
496	P(kN)***	0,01	(+0,00,-0,00,+1,00)	6	Ez	(39)
496	P(kN)***	0,01	(+0,00,-0,00,-1,00)	6	Ez	(42)
497	P(kN)***	0,11	(+1,00,-0,00,+0,00)	5	Ex	
497	P(kN)***	0,09	(+0,00,-0,00,+1,00)	6	Ez	
497	P(kN)***	0,11	(+1,00,-0,00,+0,00)	5	Ex	(23)
497	P(kN)***	0,08	(+0,00,-0,00,+1,00)	6	Ez	(1)
497	P(kN)***	0,01	(+0,00,-0,00,+1,00)	6	Ez	(34)
498	P(kN)***	0,11	(+1,00,-0,00,+0,00)	5	Ex	
498	P(kN)***	0,07	(+0,00,-0,00,+1,00)	6	Ez	
498	P(kN)***	0,11	(+1,00,-0,00,+0,00)	5	Ex	(23)
498	P(kN)***	0,07	(+0,00,-0,00,+1,00)	6	Ez	(1)
498	P(kN)***	0,01	(+0,00,-0,00,+1,00)	6	Ez	(32)
498	P(kN)***	0,02	(+0,00,-0,00,+1,00)	6	Ez	(34)
499	P(kN)***	0,10	(+1,00,-0,00,+0,00)	5	Ex	
499	P(kN)***	0,06	(+0,00,-0,00,+1,00)	6	Ez	
499	P(kN)***	0,10	(+1,00,-0,00,+0,00)	5	Ex	(23)
499	P(kN)***	0,06	(+0,00,-0,00,+1,00)	6	Ez	(1)
499	P(kN)***	0,01	(+0,00,-0,00,+1,00)	6	Ez	(32)
499	P(kN)***	0,02	(+0,00,-0,00,+1,00)	6	Ez	(34)
500	P(kN)***	0,10	(+1,00,-0,00,+0,00)	5	Ex	
500	P(kN)***	0,05	(+0,00,-0,00,+1,00)	6	Ez	
500	P(kN)***	0,10	(+1,00,-0,00,+0,00)	5	Ex	(23)
500	P(kN)***	0,04	(+0,00,-0,00,+1,00)	6	Ez	(1)

NUDO	CARGA	Dirección	HIP	Id	Modo	
500	P(kN)***	0,01	(+0,00,-0,00,+1,00)	6	Ez	(32)
500	P(kN)***	0,01	(+0,00,-0,00,+1,00)	6	Ez	(34)
501	P(kN)***	0,36	(+1,00,-0,00,+0,00)	5	Ex	
501	P(kN)***	0,13	(+0,00,-0,00,+1,00)	6	Ez	
501	P(kN)***	0,36	(+1,00,-0,00,+0,00)	5	Ex	(23)
501	P(kN)***	0,11	(+0,00,-0,00,+1,00)	6	Ez	(1)
501	P(kN)***	0,03	(+0,00,-0,00,+1,00)	6	Ez	(32)
501	P(kN)***	0,03	(+0,00,-0,00,+1,00)	6	Ez	(34)
502	P(kN)***	0,47	(+1,00,-0,00,+0,00)	5	Ex	
502	P(kN)***	0,21	(+0,00,-0,00,+1,00)	6	Ez	
502	P(kN)***	0,47	(+1,00,-0,00,+0,00)	5	Ex	(23)
502	P(kN)***	0,18	(+0,00,-0,00,+1,00)	6	Ez	(1)
502	P(kN)***	0,01	(+0,00,-0,00,+1,00)	6	Ez	(30)
502	P(kN)***	0,04	(+0,00,-0,00,+1,00)	6	Ez	(32)
502	P(kN)***	0,05	(+0,00,-0,00,+1,00)	6	Ez	(34)
502	P(kN)***	0,00	(+0,00,-0,00,+1,00)	6	Ez	(39)
502	P(kN)***	0,01	(+0,00,-0,00,+1,00)	6	Ez	(42)
503	P(kN)***	0,47	(+1,00,-0,00,+0,00)	5	Ex	
503	P(kN)***	0,21	(+0,00,-0,00,+1,00)	6	Ez	
503	P(kN)***	0,47	(+1,00,-0,00,+0,00)	5	Ex	(23)
503	P(kN)***	0,18	(+0,00,-0,00,+1,00)	6	Ez	(1)
503	P(kN)***	0,01	(+0,00,-0,00,+1,00)	6	Ez	(30)
503	P(kN)***	0,04	(+0,00,-0,00,+1,00)	6	Ez	(32)
503	P(kN)***	0,05	(+0,00,-0,00,+1,00)	6	Ez	(34)
503	P(kN)***	0,00	(+0,00,-0,00,+1,00)	6	Ez	(39)
503	P(kN)***	0,01	(+0,00,-0,00,+1,00)	6	Ez	(42)
504	P(kN)***	0,25	(+1,00,-0,00,+0,00)	5	Ex	
504	P(kN)***	0,10	(+0,00,-0,00,+1,00)	6	Ez	
504	P(kN)***	0,25	(+1,00,-0,00,+0,00)	5	Ex	(23)
504	P(kN)***	0,09	(+0,00,-0,00,+1,00)	6	Ez	(1)
504	P(kN)***	0,02	(+0,00,-0,00,+1,00)	6	Ez	(32)
504	P(kN)***	0,02	(+0,00,-0,00,+1,00)	6	Ez	(34)
505	P(kN)***	0,25	(+1,00,-0,00,+0,00)	5	Ex	
505	P(kN)***	0,10	(+0,00,-0,00,+1,00)	6	Ez	
505	P(kN)***	0,25	(+1,00,-0,00,+0,00)	5	Ex	(23)
505	P(kN)***	0,09	(+0,00,-0,00,+1,00)	6	Ez	(1)
505	P(kN)***	0,02	(+0,00,-0,00,+1,00)	6	Ez	(32)
505	P(kN)***	0,02	(+0,00,-0,00,+1,00)	6	Ez	(34)
506	P(kN)***	0,13	(+1,00,-0,00,+0,00)	5	Ex	
506	P(kN)***	0,07	(+0,00,-0,00,+1,00)	6	Ez	
506	P(kN)***	0,05	(+1,00,-0,00,+0,00)	5	Ex	(4)
506	P(kN)***	0,02	(+1,00,-0,00,+0,00)	5	Ex	(6)
506	P(kN)***	0,03	(+1,00,-0,00,+0,00)	5	Ex	(8)
506	P(kN)***	0,02	(+1,00,-0,00,+0,00)	5	Ex	(10)
506	P(kN)***	0,02	(+1,00,-0,00,+0,00)	5	Ex	(12)
506	P(kN)***	0,01	(+1,00,-0,00,+0,00)	5	Ex	(14)
506	P(kN)***	0,01	(+1,00,-0,00,+0,00)	5	Ex	(16)
506	P(kN)***	0,01	(-1,00,-0,00,+0,00)	5	Ex	(23)
506	P(kN)***	0,06	(+0,00,-0,00,+1,00)	6	Ez	(1)
506	P(kN)***	0,01	(+0,00,-0,00,+1,00)	6	Ez	(32)
506	P(kN)***	0,02	(+0,00,-0,00,+1,00)	6	Ez	(34)
507	P(kN)***	0,13	(+1,00,-0,00,+0,00)	5	Ex	
507	P(kN)***	0,07	(+0,00,-0,00,+1,00)	6	Ez	
507	P(kN)***	0,05	(+1,00,-0,00,+0,00)	5	Ex	(4)
507	P(kN)***	0,02	(+1,00,-0,00,+0,00)	5	Ex	(6)
507	P(kN)***	0,03	(+1,00,-0,00,+0,00)	5	Ex	(8)
507	P(kN)***	0,02	(+1,00,-0,00,+0,00)	5	Ex	(10)
507	P(kN)***	0,02	(+1,00,-0,00,+0,00)	5	Ex	(12)
507	P(kN)***	0,01	(+1,00,-0,00,+0,00)	5	Ex	(14)
507	P(kN)***	0,01	(+1,00,-0,00,+0,00)	5	Ex	(16)
507	P(kN)***	0,01	(-1,00,-0,00,+0,00)	5	Ex	(23)
507	P(kN)***	0,06	(+0,00,-0,00,+1,00)	6	Ez	(1)
507	P(kN)***	0,01	(+0,00,-0,00,+1,00)	6	Ez	(32)
507	P(kN)***	0,02	(+0,00,-0,00,+1,00)	6	Ez	(34)

NUDO	CARGA	Dirección	HIP	Id	Modo	
508	P(kN)***	0,17	(+1,00,-0,00,+0,00)	5	Ex	
508	P(kN)***	0,08	(+0,00,-0,00,+1,00)	6	Ez	
508	P(kN)***	0,01	(+1,00,-0,00,+0,00)	5	Ex	(2)
508	P(kN)***	0,10	(+1,00,-0,00,+0,00)	5	Ex	(4)
508	P(kN)***	0,02	(+1,00,-0,00,+0,00)	5	Ex	(6)
508	P(kN)***	0,03	(+1,00,-0,00,+0,00)	5	Ex	(8)
508	P(kN)***	0,01	(+1,00,-0,00,+0,00)	5	Ex	(10)
508	P(kN)***	0,01	(-1,00,-0,00,+0,00)	5	Ex	(14)
508	P(kN)***	0,01	(-1,00,-0,00,+0,00)	5	Ex	(16)
508	P(kN)***	0,01	(-1,00,-0,00,+0,00)	5	Ex	(18)
508	P(kN)***	0,06	(+0,00,-0,00,+1,00)	6	Ez	(1)
508	P(kN)***	0,01	(+0,00,-0,00,+1,00)	6	Ez	(32)
508	P(kN)***	0,02	(+0,00,-0,00,+1,00)	6	Ez	(34)
509	P(kN)***	0,17	(+1,00,-0,00,+0,00)	5	Ex	
509	P(kN)***	0,08	(+0,00,-0,00,+1,00)	6	Ez	
509	P(kN)***	0,01	(+1,00,-0,00,+0,00)	5	Ex	(2)
509	P(kN)***	0,10	(+1,00,-0,00,+0,00)	5	Ex	(4)
509	P(kN)***	0,02	(+1,00,-0,00,+0,00)	5	Ex	(6)
509	P(kN)***	0,03	(+1,00,-0,00,+0,00)	5	Ex	(8)
509	P(kN)***	0,01	(+1,00,-0,00,+0,00)	5	Ex	(10)
509	P(kN)***	0,01	(-1,00,-0,00,+0,00)	5	Ex	(14)
509	P(kN)***	0,01	(-1,00,-0,00,+0,00)	5	Ex	(16)
509	P(kN)***	0,01	(-1,00,-0,00,+0,00)	5	Ex	(18)
509	P(kN)***	0,06	(+0,00,-0,00,+1,00)	6	Ez	(1)
509	P(kN)***	0,01	(+0,00,-0,00,+1,00)	6	Ez	(32)
509	P(kN)***	0,02	(+0,00,-0,00,+1,00)	6	Ez	(34)
510	P(kN)***	0,19	(+1,00,-0,00,+0,00)	5	Ex	
510	P(kN)***	0,08	(+0,00,-0,00,+1,00)	6	Ez	
510	P(kN)***	0,01	(+1,00,-0,00,+0,00)	5	Ex	(2)
510	P(kN)***	0,13	(+1,00,-0,00,+0,00)	5	Ex	(4)
510	P(kN)***	0,02	(+1,00,-0,00,+0,00)	5	Ex	(6)
510	P(kN)***	0,01	(+1,00,-0,00,+0,00)	5	Ex	(8)
510	P(kN)***	0,01	(-1,00,-0,00,+0,00)	5	Ex	(10)
510	P(kN)***	0,02	(-1,00,-0,00,+0,00)	5	Ex	(12)
510	P(kN)***	0,01	(-1,00,-0,00,+0,00)	5	Ex	(14)
510	P(kN)***	0,01	(+1,00,-0,00,+0,00)	5	Ex	(18)
510	P(kN)***	0,06	(+0,00,-0,00,+1,00)	6	Ez	(1)
510	P(kN)***	0,01	(+0,00,-0,00,+1,00)	6	Ez	(32)
510	P(kN)***	0,02	(+0,00,-0,00,+1,00)	6	Ez	(34)
511	P(kN)***	0,19	(+1,00,-0,00,+0,00)	5	Ex	
511	P(kN)***	0,08	(+0,00,-0,00,+1,00)	6	Ez	
511	P(kN)***	0,01	(+1,00,-0,00,+0,00)	5	Ex	(2)
511	P(kN)***	0,13	(+1,00,-0,00,+0,00)	5	Ex	(4)
511	P(kN)***	0,02	(+1,00,-0,00,+0,00)	5	Ex	(6)
511	P(kN)***	0,01	(+1,00,-0,00,+0,00)	5	Ex	(8)
511	P(kN)***	0,01	(-1,00,-0,00,+0,00)	5	Ex	(10)
511	P(kN)***	0,02	(-1,00,-0,00,+0,00)	5	Ex	(12)
511	P(kN)***	0,01	(-1,00,-0,00,+0,00)	5	Ex	(14)
511	P(kN)***	0,01	(+1,00,-0,00,+0,00)	5	Ex	(18)
511	P(kN)***	0,06	(+0,00,-0,00,+1,00)	6	Ez	(1)
511	P(kN)***	0,01	(+0,00,-0,00,+1,00)	6	Ez	(32)
511	P(kN)***	0,02	(+0,00,-0,00,+1,00)	6	Ez	(34)
512	P(kN)***	0,21	(+1,00,-0,00,+0,00)	5	Ex	
512	P(kN)***	0,08	(+0,00,-0,00,+1,00)	6	Ez	
512	P(kN)***	0,02	(+1,00,-0,00,+0,00)	5	Ex	(2)
512	P(kN)***	0,14	(+1,00,-0,00,+0,00)	5	Ex	(4)
512	P(kN)***	0,01	(+1,00,-0,00,+0,00)	5	Ex	(6)
512	P(kN)***	0,03	(-1,00,-0,00,+0,00)	5	Ex	(8)
512	P(kN)***	0,02	(-1,00,-0,00,+0,00)	5	Ex	(10)
512	P(kN)***	0,01	(+1,00,-0,00,+0,00)	5	Ex	(14)
512	P(kN)***	0,01	(+1,00,-0,00,+0,00)	5	Ex	(16)
512	P(kN)***	0,06	(+0,00,-0,00,+1,00)	6	Ez	(1)
512	P(kN)***	0,01	(+0,00,-0,00,+1,00)	6	Ez	(32)
512	P(kN)***	0,02	(+0,00,-0,00,+1,00)	6	Ez	(34)

NUDO	CARGA	Dirección	HIP	Id	Modo
513	P(kN)***	0,21 (+1,00,-0,00,+0,00)	5	Ex	
513	P(kN)***	0,08 (+0,00,-0,00,+1,00)	6	Ez	
513	P(kN)***	0,02 (+1,00,-0,00,+0,00)	5	Ex	(2)
513	P(kN)***	0,14 (+1,00,-0,00,+0,00)	5	Ex	(4)
513	P(kN)***	0,01 (+1,00,-0,00,+0,00)	5	Ex	(6)
513	P(kN)***	0,03 (-1,00,-0,00,+0,00)	5	Ex	(8)
513	P(kN)***	0,02 (-1,00,-0,00,+0,00)	5	Ex	(10)
513	P(kN)***	0,01 (+1,00,-0,00,+0,00)	5	Ex	(14)
513	P(kN)***	0,01 (+1,00,-0,00,+0,00)	5	Ex	(16)
513	P(kN)***	0,06 (+0,00,-0,00,+1,00)	6	Ez	(1)
513	P(kN)***	0,01 (+0,00,-0,00,+1,00)	6	Ez	(32)
513	P(kN)***	0,02 (+0,00,-0,00,+1,00)	6	Ez	(34)
514	P(kN)***	0,22 (+1,00,-0,00,+0,00)	5	Ex	
514	P(kN)***	0,08 (+0,00,-0,00,+1,00)	6	Ez	
514	P(kN)***	0,03 (+1,00,-0,00,+0,00)	5	Ex	(2)
514	P(kN)***	0,14 (+1,00,-0,00,+0,00)	5	Ex	(4)
514	P(kN)***	0,01 (-1,00,-0,00,+0,00)	5	Ex	(6)
514	P(kN)***	0,04 (-1,00,-0,00,+0,00)	5	Ex	(8)
514	P(kN)***	0,02 (+1,00,-0,00,+0,00)	5	Ex	(12)
514	P(kN)***	0,01 (-1,00,-0,00,+0,00)	5	Ex	(16)
514	P(kN)***	0,06 (+0,00,-0,00,+1,00)	6	Ez	(1)
514	P(kN)***	0,01 (+0,00,-0,00,+1,00)	6	Ez	(32)
514	P(kN)***	0,02 (+0,00,-0,00,+1,00)	6	Ez	(34)
515	P(kN)***	0,22 (+1,00,-0,00,+0,00)	5	Ex	
515	P(kN)***	0,08 (+0,00,-0,00,+1,00)	6	Ez	
515	P(kN)***	0,03 (+1,00,-0,00,+0,00)	5	Ex	(2)
515	P(kN)***	0,14 (+1,00,-0,00,+0,00)	5	Ex	(4)
515	P(kN)***	0,01 (-1,00,-0,00,+0,00)	5	Ex	(6)
515	P(kN)***	0,04 (-1,00,-0,00,+0,00)	5	Ex	(8)
515	P(kN)***	0,02 (+1,00,-0,00,+0,00)	5	Ex	(12)
515	P(kN)***	0,01 (-1,00,-0,00,+0,00)	5	Ex	(16)
515	P(kN)***	0,06 (+0,00,-0,00,+1,00)	6	Ez	(1)
515	P(kN)***	0,01 (+0,00,-0,00,+1,00)	6	Ez	(32)
515	P(kN)***	0,02 (+0,00,-0,00,+1,00)	6	Ez	(34)
516	P(kN)***	0,21 (+1,00,-0,00,+0,00)	5	Ex	
516	P(kN)***	0,08 (+0,00,-0,00,+1,00)	6	Ez	
516	P(kN)***	0,05 (+1,00,-0,00,+0,00)	5	Ex	(2)
516	P(kN)***	0,12 (+1,00,-0,00,+0,00)	5	Ex	(4)
516	P(kN)***	0,02 (-1,00,-0,00,+0,00)	5	Ex	(6)
516	P(kN)***	0,01 (-1,00,-0,00,+0,00)	5	Ex	(8)
516	P(kN)***	0,02 (+1,00,-0,00,+0,00)	5	Ex	(10)
516	P(kN)***	0,01 (-1,00,-0,00,+0,00)	5	Ex	(14)
516	P(kN)***	0,01 (+1,00,-0,00,+0,00)	5	Ex	(16)
516	P(kN)***	0,07 (+0,00,-0,00,+1,00)	6	Ez	(1)
516	P(kN)***	0,01 (+0,00,-0,00,+1,00)	6	Ez	(32)
516	P(kN)***	0,02 (+0,00,-0,00,+1,00)	6	Ez	(34)
517	P(kN)***	0,21 (+1,00,-0,00,+0,00)	5	Ex	
517	P(kN)***	0,08 (+0,00,-0,00,+1,00)	6	Ez	
517	P(kN)***	0,05 (+1,00,-0,00,+0,00)	5	Ex	(2)
517	P(kN)***	0,12 (+1,00,-0,00,+0,00)	5	Ex	(4)
517	P(kN)***	0,02 (-1,00,-0,00,+0,00)	5	Ex	(6)
517	P(kN)***	0,01 (-1,00,-0,00,+0,00)	5	Ex	(8)
517	P(kN)***	0,02 (+1,00,-0,00,+0,00)	5	Ex	(10)
517	P(kN)***	0,01 (-1,00,-0,00,+0,00)	5	Ex	(14)
517	P(kN)***	0,01 (+1,00,-0,00,+0,00)	5	Ex	(16)
517	P(kN)***	0,07 (+0,00,-0,00,+1,00)	6	Ez	(1)
517	P(kN)***	0,01 (+0,00,-0,00,+1,00)	6	Ez	(32)
517	P(kN)***	0,02 (+0,00,-0,00,+1,00)	6	Ez	(34)
518	P(kN)***	0,21 (+1,00,-0,00,+0,00)	5	Ex	
518	P(kN)***	0,08 (+0,00,-0,00,+1,00)	6	Ez	
518	P(kN)***	0,07 (+1,00,-0,00,+0,00)	5	Ex	(2)
518	P(kN)***	0,08 (+1,00,-0,00,+0,00)	5	Ex	(4)
518	P(kN)***	0,02 (-1,00,-0,00,+0,00)	5	Ex	(6)
518	P(kN)***	0,02 (+1,00,-0,00,+0,00)	5	Ex	(8)

NUDO	CARGA	Dirección	HIP	Id	Modo
518	P(kN)***	0,01 (+1,00,-0,00,+0,00)	5	Ex	(10)
518	P(kN)***	0,02 (-1,00,-0,00,+0,00)	5	Ex	(12)
518	P(kN)***	0,01 (+1,00,-0,00,+0,00)	5	Ex	(14)
518	P(kN)***	0,01 (-1,00,-0,00,+0,00)	5	Ex	(18)
518	P(kN)***	0,07 (+0,00,-0,00,+1,00)	6	Ez	(1)
518	P(kN)***	0,01 (+0,00,-0,00,+1,00)	6	Ez	(32)
518	P(kN)***	0,02 (+0,00,-0,00,+1,00)	6	Ez	(34)
519	P(kN)***	0,21 (+1,00,-0,00,+0,00)	5	Ex	
519	P(kN)***	0,08 (+0,00,-0,00,+1,00)	6	Ez	
519	P(kN)***	0,07 (+1,00,-0,00,+0,00)	5	Ex	(2)
519	P(kN)***	0,08 (+1,00,-0,00,+0,00)	5	Ex	(4)
519	P(kN)***	0,02 (-1,00,-0,00,+0,00)	5	Ex	(6)
519	P(kN)***	0,02 (+1,00,-0,00,+0,00)	5	Ex	(8)
519	P(kN)***	0,01 (+1,00,-0,00,+0,00)	5	Ex	(10)
519	P(kN)***	0,02 (-1,00,-0,00,+0,00)	5	Ex	(12)
519	P(kN)***	0,01 (+1,00,-0,00,+0,00)	5	Ex	(14)
519	P(kN)***	0,01 (-1,00,-0,00,+0,00)	5	Ex	(18)
519	P(kN)***	0,07 (+0,00,-0,00,+1,00)	6	Ez	(1)
519	P(kN)***	0,01 (+0,00,-0,00,+1,00)	6	Ez	(32)
519	P(kN)***	0,02 (+0,00,-0,00,+1,00)	6	Ez	(34)
520	P(kN)***	0,20 (+1,00,-0,00,+0,00)	5	Ex	
520	P(kN)***	0,08 (+0,00,-0,00,+1,00)	6	Ez	
520	P(kN)***	0,10 (+1,00,-0,00,+0,00)	5	Ex	(2)
520	P(kN)***	0,03 (+1,00,-0,00,+0,00)	5	Ex	(4)
520	P(kN)***	0,02 (-1,00,-0,00,+0,00)	5	Ex	(6)
520	P(kN)***	0,04 (+1,00,-0,00,+0,00)	5	Ex	(8)
520	P(kN)***	0,01 (-1,00,-0,00,+0,00)	5	Ex	(10)
520	P(kN)***	0,01 (+1,00,-0,00,+0,00)	5	Ex	(12)
520	P(kN)***	0,01 (-1,00,-0,00,+0,00)	5	Ex	(16)
520	P(kN)***	0,01 (+1,00,-0,00,+0,00)	5	Ex	(18)
520	P(kN)***	0,07 (+0,00,-0,00,+1,00)	6	Ez	(1)
520	P(kN)***	0,01 (+0,00,-0,00,+1,00)	6	Ez	(32)
520	P(kN)***	0,02 (+0,00,-0,00,+1,00)	6	Ez	(34)
521	P(kN)***	0,20 (+1,00,-0,00,+0,00)	5	Ex	
521	P(kN)***	0,08 (+0,00,-0,00,+1,00)	6	Ez	
521	P(kN)***	0,10 (+1,00,-0,00,+0,00)	5	Ex	(2)
521	P(kN)***	0,03 (+1,00,-0,00,+0,00)	5	Ex	(4)
521	P(kN)***	0,02 (-1,00,-0,00,+0,00)	5	Ex	(6)
521	P(kN)***	0,04 (+1,00,-0,00,+0,00)	5	Ex	(8)
521	P(kN)***	0,01 (-1,00,-0,00,+0,00)	5	Ex	(10)
521	P(kN)***	0,01 (+1,00,-0,00,+0,00)	5	Ex	(12)
521	P(kN)***	0,01 (-1,00,-0,00,+0,00)	5	Ex	(16)
521	P(kN)***	0,01 (+1,00,-0,00,+0,00)	5	Ex	(18)
521	P(kN)***	0,07 (+0,00,-0,00,+1,00)	6	Ez	(1)
521	P(kN)***	0,01 (+0,00,-0,00,+1,00)	6	Ez	(32)
521	P(kN)***	0,02 (+0,00,-0,00,+1,00)	6	Ez	(34)
522	P(kN)***	0,21 (+1,00,-0,00,+0,00)	5	Ex	
522	P(kN)***	0,08 (+0,00,-0,00,+1,00)	6	Ez	
522	P(kN)***	0,15 (+1,00,-0,00,+0,00)	5	Ex	(2)
522	P(kN)***	0,02 (-1,00,-0,00,+0,00)	5	Ex	(4)
522	P(kN)***	0,02 (+1,00,-0,00,+0,00)	5	Ex	(8)
522	P(kN)***	0,01 (-1,00,-0,00,+0,00)	5	Ex	(10)
522	P(kN)***	0,02 (+1,00,-0,00,+0,00)	5	Ex	(12)
522	P(kN)***	0,01 (-1,00,-0,00,+0,00)	5	Ex	(14)
522	P(kN)***	0,01 (+1,00,-0,00,+0,00)	5	Ex	(16)
522	P(kN)***	0,07 (+0,00,-0,00,+1,00)	6	Ez	(1)
522	P(kN)***	0,01 (+0,00,-0,00,+1,00)	6	Ez	(32)
522	P(kN)***	0,02 (+0,00,-0,00,+1,00)	6	Ez	(34)
523	P(kN)***	0,21 (+1,00,-0,00,+0,00)	5	Ex	
523	P(kN)***	0,08 (+0,00,-0,00,+1,00)	6	Ez	
523	P(kN)***	0,15 (+1,00,-0,00,+0,00)	5	Ex	(2)
523	P(kN)***	0,02 (-1,00,-0,00,+0,00)	5	Ex	(4)
523	P(kN)***	0,02 (+1,00,-0,00,+0,00)	5	Ex	(8)
523	P(kN)***	0,01 (-1,00,-0,00,+0,00)	5	Ex	(10)

NUDO		CARGA		Dirección	HIP	Id	Modo
523		$P(kN)^{***}$	0,02	(+1,00,-0,00,+0,00)	5	Ex	(12)
523		$P(kN)^{***}$	0,01	(-1,00,-0,00,+0,00)	5	Ex	(14)
523		$P(kN)^{***}$	0,01	(+1,00,-0,00,+0,00)	5	Ex	(16)
523		$P(kN)^{***}$	0,07	(+0,00,-0,00,+1,00)	6	Ez	(1)
523		$P(kN)^{***}$	0,01	(+0,00,-0,00,+1,00)	6	Ez	(32)
523		$P(kN)^{***}$	0,02	(+0,00,-0,00,+1,00)	6	Ez	(34)
524		$P(kN)^{***}$	0,44	(+1,00,-0,00,+0,00)	5	Ex	
524		$P(kN)^{***}$	0,11	(+0,00,-0,00,+1,00)	6	Ez	
524		$P(kN)^{***}$	0,30	(+1,00,-0,00,+0,00)	5	Ex	(2)
524		$P(kN)^{***}$	0,10	(-1,00,-0,00,+0,00)	5	Ex	(4)
524		$P(kN)^{***}$	0,02	(+1,00,-0,00,+0,00)	5	Ex	(6)
524		$P(kN)^{***}$	0,03	(-1,00,-0,00,+0,00)	5	Ex	(8)
524		$P(kN)^{***}$	0,01	(+1,00,-0,00,+0,00)	5	Ex	(10)
524		$P(kN)^{***}$	0,01	(-1,00,-0,00,+0,00)	5	Ex	(12)
524		$P(kN)^{***}$	0,09	(+0,00,-0,00,+1,00)	6	Ez	(1)
524		$P(kN)^{***}$	0,02	(+0,00,-0,00,+1,00)	6	Ez	(32)
524		$P(kN)^{***}$	0,02	(+0,00,-0,00,+1,00)	6	Ez	(34)
525		$P(kN)^{***}$	0,44	(+1,00,-0,00,+0,00)	5	Ex	
525		$P(kN)^{***}$	0,11	(+0,00,-0,00,+1,00)	6	Ez	
525		$P(kN)^{***}$	0,30	(+1,00,-0,00,+0,00)	5	Ex	(2)
525		$P(kN)^{***}$	0,10	(-1,00,-0,00,+0,00)	5	Ex	(4)
525		$P(kN)^{***}$	0,02	(+1,00,-0,00,+0,00)	5	Ex	(6)
525		$P(kN)^{***}$	0,03	(-1,00,-0,00,+0,00)	5	Ex	(8)
525		$P(kN)^{***}$	0,01	(+1,00,-0,00,+0,00)	5	Ex	(10)
525		$P(kN)^{***}$	0,01	(-1,00,-0,00,+0,00)	5	Ex	(12)
525		$P(kN)^{***}$	0,09	(+0,00,-0,00,+1,00)	6	Ez	(1)
525		$P(kN)^{***}$	0,02	(+0,00,-0,00,+1,00)	6	Ez	(32)
525		$P(kN)^{***}$	0,02	(+0,00,-0,00,+1,00)	6	Ez	(34)
526		$P(kN)^{***}$	0,56	(+1,00,-0,00,+0,00)	5	Ex	
526		$P(kN)^{***}$	0,14	(+0,00,-0,00,+1,00)	6	Ez	
526		$P(kN)^{***}$	0,39	(+1,00,-0,00,+0,00)	5	Ex	(2)
526		$P(kN)^{***}$	0,12	(-1,00,-0,00,+0,00)	5	Ex	(4)
526		$P(kN)^{***}$	0,02	(+1,00,-0,00,+0,00)	5	Ex	(6)
526		$P(kN)^{***}$	0,03	(-1,00,-0,00,+0,00)	5	Ex	(8)
526		$P(kN)^{***}$	0,01	(+1,00,-0,00,+0,00)	5	Ex	(10)
526		$P(kN)^{***}$	0,01	(-1,00,-0,00,+0,00)	5	Ex	(12)
526		$P(kN)^{***}$	0,01	(+1,00,-0,00,+0,00)	5	Ex	(14)
526		$P(kN)^{***}$	0,12	(+0,00,-0,00,+1,00)	6	Ez	(1)
526		$P(kN)^{***}$	0,02	(+0,00,-0,00,+1,00)	6	Ez	(32)
526		$P(kN)^{***}$	0,03	(+0,00,-0,00,+1,00)	6	Ez	(34)
527		$P(kN)^{***}$	0,56	(+1,00,-0,00,+0,00)	5	Ex	
527		$P(kN)^{***}$	0,14	(+0,00,-0,00,+1,00)	6	Ez	
527		$P(kN)^{***}$	0,39	(+1,00,-0,00,+0,00)	5	Ex	(2)
527		$P(kN)^{***}$	0,12	(-1,00,-0,00,+0,00)	5	Ex	(4)
527		$P(kN)^{***}$	0,02	(+1,00,-0,00,+0,00)	5	Ex	(6)
527		$P(kN)^{***}$	0,03	(-1,00,-0,00,+0,00)	5	Ex	(8)
527		$P(kN)^{***}$	0,01	(+1,00,-0,00,+0,00)	5	Ex	(10)
527		$P(kN)^{***}$	0,01	(-1,00,-0,00,+0,00)	5	Ex	(12)
527		$P(kN)^{***}$	0,01	(+1,00,-0,00,+0,00)	5	Ex	(14)
527		$P(kN)^{***}$	0,12	(+0,00,-0,00,+1,00)	6	Ez	(1)
527		$P(kN)^{***}$	0,02	(+0,00,-0,00,+1,00)	6	Ez	(32)
527		$P(kN)^{***}$	0,03	(+0,00,-0,00,+1,00)	6	Ez	(34)
528		$P(kN)^{***}$	0,44	(+1,00,-0,00,+0,00)	5	Ex	
528		$P(kN)^{***}$	0,11	(+0,00,-0,00,+1,00)	6	Ez	
528		$P(kN)^{***}$	0,30	(+1,00,-0,00,+0,00)	5	Ex	(2)
528		$P(kN)^{***}$	0,10	(-1,00,-0,00,+0,00)	5	Ex	(4)
528		$P(kN)^{***}$	0,02	(+1,00,-0,00,+0,00)	5	Ex	(6)
528		$P(kN)^{***}$	0,03	(-1,00,-0,00,+0,00)	5	Ex	(8)
528		$P(kN)^{***}$	0,01	(+1,00,-0,00,+0,00)	5	Ex	(10)
528		$P(kN)^{***}$	0,01	(-1,00,-0,00,+0,00)	5	Ex	(12)
528		$P(kN)^{***}$	0,09	(+0,00,-0,00,+1,00)	6	Ez	(1)
528		$P(kN)^{***}$	0,02	(+0,00,-0,00,+1,00)	6	Ez	(32)
528		$P(kN)^{***}$	0,02	(+0,00,-0,00,+1,00)	6	Ez	(34)
529		$P(kN)^{***}$	0,44	(+1,00,-0,00,+0,00)	5	Ex	

NUDO		CARGA	Dirección	HIP	Id	Modo
529		P(kN)***	0,11	(+0,00,-0,00,+1,00)	6	Ez
529		P(kN)***	0,30	(+1,00,-0,00,+0,00)	5	Ex (2)
529		P(kN)***	0,10	(-1,00,-0,00,+0,00)	5	Ex (4)
529		P(kN)***	0,02	(+1,00,-0,00,+0,00)	5	Ex (6)
529		P(kN)***	0,03	(-1,00,-0,00,+0,00)	5	Ex (8)
529		P(kN)***	0,01	(+1,00,-0,00,+0,00)	5	Ex (10)
529		P(kN)***	0,01	(-1,00,-0,00,+0,00)	5	Ex (12)
529		P(kN)***	0,09	(+0,00,-0,00,+1,00)	6	Ez (1)
529		P(kN)***	0,02	(+0,00,-0,00,+1,00)	6	Ez (32)
529		P(kN)***	0,02	(+0,00,-0,00,+1,00)	6	Ez (34)
530		P(kN)***	0,21	(+1,00,-0,00,+0,00)	5	Ex
530		P(kN)***	0,08	(+0,00,-0,00,+1,00)	6	Ez
530		P(kN)***	0,15	(+1,00,-0,00,+0,00)	5	Ex (2)
530		P(kN)***	0,02	(-1,00,-0,00,+0,00)	5	Ex (4)
530		P(kN)***	0,02	(+1,00,-0,00,+0,00)	5	Ex (8)
530		P(kN)***	0,01	(-1,00,-0,00,+0,00)	5	Ex (10)
530		P(kN)***	0,02	(+1,00,-0,00,+0,00)	5	Ex (12)
530		P(kN)***	0,01	(-1,00,-0,00,+0,00)	5	Ex (14)
530		P(kN)***	0,01	(+1,00,-0,00,+0,00)	5	Ex (16)
530		P(kN)***	0,07	(+0,00,-0,00,+1,00)	6	Ez (1)
530		P(kN)***	0,01	(+0,00,-0,00,+1,00)	6	Ez (32)
530		P(kN)***	0,02	(+0,00,-0,00,+1,00)	6	Ez (34)
531		P(kN)***	0,21	(+1,00,-0,00,+0,00)	5	Ex
531		P(kN)***	0,08	(+0,00,-0,00,+1,00)	6	Ez
531		P(kN)***	0,15	(+1,00,-0,00,+0,00)	5	Ex (2)
531		P(kN)***	0,02	(-1,00,-0,00,+0,00)	5	Ex (4)
531		P(kN)***	0,02	(+1,00,-0,00,+0,00)	5	Ex (8)
531		P(kN)***	0,01	(-1,00,-0,00,+0,00)	5	Ex (10)
531		P(kN)***	0,02	(+1,00,-0,00,+0,00)	5	Ex (12)
531		P(kN)***	0,01	(-1,00,-0,00,+0,00)	5	Ex (14)
531		P(kN)***	0,01	(+1,00,-0,00,+0,00)	5	Ex (16)
531		P(kN)***	0,07	(+0,00,-0,00,+1,00)	6	Ez (1)
531		P(kN)***	0,01	(+0,00,-0,00,+1,00)	6	Ez (32)
531		P(kN)***	0,02	(+0,00,-0,00,+1,00)	6	Ez (34)
532		P(kN)***	0,20	(+1,00,-0,00,+0,00)	5	Ex
532		P(kN)***	0,08	(+0,00,-0,00,+1,00)	6	Ez
532		P(kN)***	0,10	(+1,00,-0,00,+0,00)	5	Ex (2)
532		P(kN)***	0,03	(+1,00,-0,00,+0,00)	5	Ex (4)
532		P(kN)***	0,02	(-1,00,-0,00,+0,00)	5	Ex (6)
532		P(kN)***	0,04	(+1,00,-0,00,+0,00)	5	Ex (8)
532		P(kN)***	0,01	(-1,00,-0,00,+0,00)	5	Ex (10)
532		P(kN)***	0,01	(+1,00,-0,00,+0,00)	5	Ex (12)
532		P(kN)***	0,01	(-1,00,-0,00,+0,00)	5	Ex (16)
532		P(kN)***	0,01	(+1,00,-0,00,+0,00)	5	Ex (18)
532		P(kN)***	0,07	(+0,00,-0,00,+1,00)	6	Ez (1)
532		P(kN)***	0,01	(+0,00,-0,00,+1,00)	6	Ez (32)
532		P(kN)***	0,02	(+0,00,-0,00,+1,00)	6	Ez (34)
533		P(kN)***	0,20	(+1,00,-0,00,+0,00)	5	Ex
533		P(kN)***	0,08	(+0,00,-0,00,+1,00)	6	Ez
533		P(kN)***	0,10	(+1,00,-0,00,+0,00)	5	Ex (2)
533		P(kN)***	0,03	(+1,00,-0,00,+0,00)	5	Ex (4)
533		P(kN)***	0,02	(-1,00,-0,00,+0,00)	5	Ex (6)
533		P(kN)***	0,04	(+1,00,-0,00,+0,00)	5	Ex (8)
533		P(kN)***	0,01	(-1,00,-0,00,+0,00)	5	Ex (10)
533		P(kN)***	0,01	(+1,00,-0,00,+0,00)	5	Ex (12)
533		P(kN)***	0,01	(-1,00,-0,00,+0,00)	5	Ex (16)
533		P(kN)***	0,01	(+1,00,-0,00,+0,00)	5	Ex (18)
533		P(kN)***	0,07	(+0,00,-0,00,+1,00)	6	Ez (1)
533		P(kN)***	0,01	(+0,00,-0,00,+1,00)	6	Ez (32)
533		P(kN)***	0,02	(+0,00,-0,00,+1,00)	6	Ez (34)
534		P(kN)***	0,21	(+1,00,-0,00,+0,00)	5	Ex
534		P(kN)***	0,08	(+0,00,-0,00,+1,00)	6	Ez
534		P(kN)***	0,07	(+1,00,-0,00,+0,00)	5	Ex (2)
534		P(kN)***	0,08	(+1,00,-0,00,+0,00)	5	Ex (4)

NUDO		CARGA	Dirección	HIP	Id	Modo
534		P(kN)***	0,02	(-1,00,-0,00,+0,00)	5	Ex (6)
534		P(kN)***	0,02	(+1,00,-0,00,+0,00)	5	Ex (8)
534		P(kN)***	0,01	(+1,00,-0,00,+0,00)	5	Ex (10)
534		P(kN)***	0,02	(-1,00,-0,00,+0,00)	5	Ex (12)
534		P(kN)***	0,01	(+1,00,-0,00,+0,00)	5	Ex (14)
534		P(kN)***	0,01	(-1,00,-0,00,+0,00)	5	Ex (18)
534		P(kN)***	0,07	(+0,00,-0,00,+1,00)	6	Ez (1)
534		P(kN)***	0,01	(+0,00,-0,00,+1,00)	6	Ez (32)
534		P(kN)***	0,02	(+0,00,-0,00,+1,00)	6	Ez (34)
535		P(kN)***	0,21	(+1,00,-0,00,+0,00)	5	Ex
535		P(kN)***	0,08	(+0,00,-0,00,+1,00)	6	Ez
535		P(kN)***	0,07	(+1,00,-0,00,+0,00)	5	Ex (2)
535		P(kN)***	0,08	(+1,00,-0,00,+0,00)	5	Ex (4)
535		P(kN)***	0,02	(-1,00,-0,00,+0,00)	5	Ex (6)
535		P(kN)***	0,02	(+1,00,-0,00,+0,00)	5	Ex (8)
535		P(kN)***	0,01	(+1,00,-0,00,+0,00)	5	Ex (10)
535		P(kN)***	0,02	(-1,00,-0,00,+0,00)	5	Ex (12)
535		P(kN)***	0,01	(+1,00,-0,00,+0,00)	5	Ex (14)
535		P(kN)***	0,01	(-1,00,-0,00,+0,00)	5	Ex (18)
535		P(kN)***	0,07	(+0,00,-0,00,+1,00)	6	Ez (1)
535		P(kN)***	0,01	(+0,00,-0,00,+1,00)	6	Ez (32)
535		P(kN)***	0,02	(+0,00,-0,00,+1,00)	6	Ez (34)
536		P(kN)***	0,21	(+1,00,-0,00,+0,00)	5	Ex
536		P(kN)***	0,08	(+0,00,-0,00,+1,00)	6	Ez
536		P(kN)***	0,05	(+1,00,-0,00,+0,00)	5	Ex (2)
536		P(kN)***	0,12	(+1,00,-0,00,+0,00)	5	Ex (4)
536		P(kN)***	0,02	(-1,00,-0,00,+0,00)	5	Ex (6)
536		P(kN)***	0,01	(-1,00,-0,00,+0,00)	5	Ex (8)
536		P(kN)***	0,02	(+1,00,-0,00,+0,00)	5	Ex (10)
536		P(kN)***	0,01	(-1,00,-0,00,+0,00)	5	Ex (14)
536		P(kN)***	0,01	(+1,00,-0,00,+0,00)	5	Ex (16)
536		P(kN)***	0,07	(+0,00,-0,00,+1,00)	6	Ez (1)
536		P(kN)***	0,01	(+0,00,-0,00,+1,00)	6	Ez (32)
536		P(kN)***	0,02	(+0,00,-0,00,+1,00)	6	Ez (34)
537		P(kN)***	0,21	(+1,00,-0,00,+0,00)	5	Ex
537		P(kN)***	0,08	(+0,00,-0,00,+1,00)	6	Ez
537		P(kN)***	0,05	(+1,00,-0,00,+0,00)	5	Ex (2)
537		P(kN)***	0,12	(+1,00,-0,00,+0,00)	5	Ex (4)
537		P(kN)***	0,02	(-1,00,-0,00,+0,00)	5	Ex (6)
537		P(kN)***	0,01	(-1,00,-0,00,+0,00)	5	Ex (8)
537		P(kN)***	0,02	(+1,00,-0,00,+0,00)	5	Ex (10)
537		P(kN)***	0,01	(-1,00,-0,00,+0,00)	5	Ex (14)
537		P(kN)***	0,01	(+1,00,-0,00,+0,00)	5	Ex (16)
537		P(kN)***	0,07	(+0,00,-0,00,+1,00)	6	Ez (1)
537		P(kN)***	0,01	(+0,00,-0,00,+1,00)	6	Ez (32)
537		P(kN)***	0,02	(+0,00,-0,00,+1,00)	6	Ez (34)
538		P(kN)***	0,22	(+1,00,-0,00,+0,00)	5	Ex
538		P(kN)***	0,08	(+0,00,-0,00,+1,00)	6	Ez
538		P(kN)***	0,03	(+1,00,-0,00,+0,00)	5	Ex (2)
538		P(kN)***	0,14	(+1,00,-0,00,+0,00)	5	Ex (4)
538		P(kN)***	0,01	(-1,00,-0,00,+0,00)	5	Ex (6)
538		P(kN)***	0,04	(-1,00,-0,00,+0,00)	5	Ex (8)
538		P(kN)***	0,02	(+1,00,-0,00,+0,00)	5	Ex (12)
538		P(kN)***	0,01	(-1,00,-0,00,+0,00)	5	Ex (16)
538		P(kN)***	0,06	(+0,00,-0,00,+1,00)	6	Ez (1)
538		P(kN)***	0,01	(+0,00,-0,00,+1,00)	6	Ez (32)
538		P(kN)***	0,02	(+0,00,-0,00,+1,00)	6	Ez (34)
539		P(kN)***	0,22	(+1,00,-0,00,+0,00)	5	Ex
539		P(kN)***	0,08	(+0,00,-0,00,+1,00)	6	Ez
539		P(kN)***	0,03	(+1,00,-0,00,+0,00)	5	Ex (2)
539		P(kN)***	0,14	(+1,00,-0,00,+0,00)	5	Ex (4)
539		P(kN)***	0,01	(-1,00,-0,00,+0,00)	5	Ex (6)
539		P(kN)***	0,04	(-1,00,-0,00,+0,00)	5	Ex (8)
539		P(kN)***	0,02	(+1,00,-0,00,+0,00)	5	Ex (12)

NUDO		CARGA		Dirección	HIP	Id	Modo
539		$P(kN)^{***}$	0,01	(-1,00,-0,00,+0,00)	5	Ex	(16)
539		$P(kN)^{***}$	0,06	(+0,00,-0,00,+1,00)	6	Ez	(1)
539		$P(kN)^{***}$	0,01	(+0,00,-0,00,+1,00)	6	Ez	(32)
539		$P(kN)^{***}$	0,02	(+0,00,-0,00,+1,00)	6	Ez	(34)
540		$P(kN)^{***}$	0,21	(+1,00,-0,00,+0,00)	5	Ex	
540		$P(kN)^{***}$	0,08	(+0,00,-0,00,+1,00)	6	Ez	
540		$P(kN)^{***}$	0,02	(+1,00,-0,00,+0,00)	5	Ex	(2)
540		$P(kN)^{***}$	0,14	(+1,00,-0,00,+0,00)	5	Ex	(4)
540		$P(kN)^{***}$	0,01	(+1,00,-0,00,+0,00)	5	Ex	(6)
540		$P(kN)^{***}$	0,03	(-1,00,-0,00,+0,00)	5	Ex	(8)
540		$P(kN)^{***}$	0,02	(-1,00,-0,00,+0,00)	5	Ex	(10)
540		$P(kN)^{***}$	0,01	(+1,00,-0,00,+0,00)	5	Ex	(14)
540		$P(kN)^{***}$	0,01	(+1,00,-0,00,+0,00)	5	Ex	(16)
540		$P(kN)^{***}$	0,06	(+0,00,-0,00,+1,00)	6	Ez	(1)
540		$P(kN)^{***}$	0,01	(+0,00,-0,00,+1,00)	6	Ez	(32)
540		$P(kN)^{***}$	0,02	(+0,00,-0,00,+1,00)	6	Ez	(34)
541		$P(kN)^{***}$	0,21	(+1,00,-0,00,+0,00)	5	Ex	
541		$P(kN)^{***}$	0,08	(+0,00,-0,00,+1,00)	6	Ez	
541		$P(kN)^{***}$	0,02	(+1,00,-0,00,+0,00)	5	Ex	(2)
541		$P(kN)^{***}$	0,14	(+1,00,-0,00,+0,00)	5	Ex	(4)
541		$P(kN)^{***}$	0,01	(+1,00,-0,00,+0,00)	5	Ex	(6)
541		$P(kN)^{***}$	0,03	(-1,00,-0,00,+0,00)	5	Ex	(8)
541		$P(kN)^{***}$	0,02	(-1,00,-0,00,+0,00)	5	Ex	(10)
541		$P(kN)^{***}$	0,01	(+1,00,-0,00,+0,00)	5	Ex	(14)
541		$P(kN)^{***}$	0,01	(+1,00,-0,00,+0,00)	5	Ex	(16)
541		$P(kN)^{***}$	0,06	(+0,00,-0,00,+1,00)	6	Ez	(1)
541		$P(kN)^{***}$	0,01	(+0,00,-0,00,+1,00)	6	Ez	(32)
541		$P(kN)^{***}$	0,02	(+0,00,-0,00,+1,00)	6	Ez	(34)
542		$P(kN)^{***}$	0,19	(+1,00,-0,00,+0,00)	5	Ex	
542		$P(kN)^{***}$	0,08	(+0,00,-0,00,+1,00)	6	Ez	
542		$P(kN)^{***}$	0,01	(+1,00,-0,00,+0,00)	5	Ex	(2)
542		$P(kN)^{***}$	0,13	(+1,00,-0,00,+0,00)	5	Ex	(4)
542		$P(kN)^{***}$	0,02	(+1,00,-0,00,+0,00)	5	Ex	(6)
542		$P(kN)^{***}$	0,01	(+1,00,-0,00,+0,00)	5	Ex	(8)
542		$P(kN)^{***}$	0,01	(-1,00,-0,00,+0,00)	5	Ex	(10)
542		$P(kN)^{***}$	0,02	(-1,00,-0,00,+0,00)	5	Ex	(12)
542		$P(kN)^{***}$	0,01	(-1,00,-0,00,+0,00)	5	Ex	(14)
542		$P(kN)^{***}$	0,01	(+1,00,-0,00,+0,00)	5	Ex	(18)
542		$P(kN)^{***}$	0,06	(+0,00,-0,00,+1,00)	6	Ez	(1)
542		$P(kN)^{***}$	0,01	(+0,00,-0,00,+1,00)	6	Ez	(32)
542		$P(kN)^{***}$	0,02	(+0,00,-0,00,+1,00)	6	Ez	(34)
543		$P(kN)^{***}$	0,19	(+1,00,-0,00,+0,00)	5	Ex	
543		$P(kN)^{***}$	0,08	(+0,00,-0,00,+1,00)	6	Ez	
543		$P(kN)^{***}$	0,01	(+1,00,-0,00,+0,00)	5	Ex	(2)
543		$P(kN)^{***}$	0,13	(+1,00,-0,00,+0,00)	5	Ex	(4)
543		$P(kN)^{***}$	0,02	(+1,00,-0,00,+0,00)	5	Ex	(6)
543		$P(kN)^{***}$	0,01	(+1,00,-0,00,+0,00)	5	Ex	(8)
543		$P(kN)^{***}$	0,01	(-1,00,-0,00,+0,00)	5	Ex	(10)
543		$P(kN)^{***}$	0,02	(-1,00,-0,00,+0,00)	5	Ex	(12)
543		$P(kN)^{***}$	0,01	(-1,00,-0,00,+0,00)	5	Ex	(14)
543		$P(kN)^{***}$	0,01	(+1,00,-0,00,+0,00)	5	Ex	(18)
543		$P(kN)^{***}$	0,06	(+0,00,-0,00,+1,00)	6	Ez	(1)
543		$P(kN)^{***}$	0,01	(+0,00,-0,00,+1,00)	6	Ez	(32)
543		$P(kN)^{***}$	0,02	(+0,00,-0,00,+1,00)	6	Ez	(34)
544		$P(kN)^{***}$	0,17	(+1,00,-0,00,+0,00)	5	Ex	
544		$P(kN)^{***}$	0,08	(+0,00,-0,00,+1,00)	6	Ez	
544		$P(kN)^{***}$	0,01	(+1,00,-0,00,+0,00)	5	Ex	(2)
544		$P(kN)^{***}$	0,10	(+1,00,-0,00,+0,00)	5	Ex	(4)
544		$P(kN)^{***}$	0,02	(+1,00,-0,00,+0,00)	5	Ex	(6)
544		$P(kN)^{***}$	0,03	(+1,00,-0,00,+0,00)	5	Ex	(8)
544		$P(kN)^{***}$	0,01	(+1,00,-0,00,+0,00)	5	Ex	(10)
544		$P(kN)^{***}$	0,01	(-1,00,-0,00,+0,00)	5	Ex	(14)
544		$P(kN)^{***}$	0,01	(-1,00,-0,00,+0,00)	5	Ex	(16)
544		$P(kN)^{***}$	0,01	(-1,00,-0,00,+0,00)	5	Ex	(18)

NUDO	CARGA	Dirección	HIP	Id	Modo
544	P(kN)***	0,06 (+0,00,-0,00,+1,00)	6	Ez	(1)
544	P(kN)***	0,01 (+0,00,-0,00,+1,00)	6	Ez	(32)
544	P(kN)***	0,02 (+0,00,-0,00,+1,00)	6	Ez	(34)
545	P(kN)***	0,17 (+1,00,-0,00,+0,00)	5	Ex	
545	P(kN)***	0,08 (+0,00,-0,00,+1,00)	6	Ez	
545	P(kN)***	0,01 (+1,00,-0,00,+0,00)	5	Ex	(2)
545	P(kN)***	0,10 (+1,00,-0,00,+0,00)	5	Ex	(4)
545	P(kN)***	0,02 (+1,00,-0,00,+0,00)	5	Ex	(6)
545	P(kN)***	0,03 (+1,00,-0,00,+0,00)	5	Ex	(8)
545	P(kN)***	0,01 (+1,00,-0,00,+0,00)	5	Ex	(10)
545	P(kN)***	0,01 (-1,00,-0,00,+0,00)	5	Ex	(14)
545	P(kN)***	0,01 (-1,00,-0,00,+0,00)	5	Ex	(16)
545	P(kN)***	0,01 (-1,00,-0,00,+0,00)	5	Ex	(18)
545	P(kN)***	0,06 (+0,00,-0,00,+1,00)	6	Ez	(1)
545	P(kN)***	0,01 (+0,00,-0,00,+1,00)	6	Ez	(32)
545	P(kN)***	0,02 (+0,00,-0,00,+1,00)	6	Ez	(34)
546	P(kN)***	0,13 (+1,00,-0,00,+0,00)	5	Ex	
546	P(kN)***	0,07 (+0,00,-0,00,+1,00)	6	Ez	
546	P(kN)***	0,05 (+1,00,-0,00,+0,00)	5	Ex	(4)
546	P(kN)***	0,02 (+1,00,-0,00,+0,00)	5	Ex	(6)
546	P(kN)***	0,03 (+1,00,-0,00,+0,00)	5	Ex	(8)
546	P(kN)***	0,02 (+1,00,-0,00,+0,00)	5	Ex	(10)
546	P(kN)***	0,02 (+1,00,-0,00,+0,00)	5	Ex	(12)
546	P(kN)***	0,01 (+1,00,-0,00,+0,00)	5	Ex	(14)
546	P(kN)***	0,01 (+1,00,-0,00,+0,00)	5	Ex	(16)
546	P(kN)***	0,01 (-1,00,-0,00,+0,00)	5	Ex	(23)
546	P(kN)***	0,06 (+0,00,-0,00,+1,00)	6	Ez	(1)
546	P(kN)***	0,01 (+0,00,-0,00,+1,00)	6	Ez	(32)
546	P(kN)***	0,02 (+0,00,-0,00,+1,00)	6	Ez	(34)
547	P(kN)***	0,13 (+1,00,-0,00,+0,00)	5	Ex	
547	P(kN)***	0,07 (+0,00,-0,00,+1,00)	6	Ez	
547	P(kN)***	0,05 (+1,00,-0,00,+0,00)	5	Ex	(4)
547	P(kN)***	0,02 (+1,00,-0,00,+0,00)	5	Ex	(6)
547	P(kN)***	0,03 (+1,00,-0,00,+0,00)	5	Ex	(8)
547	P(kN)***	0,02 (+1,00,-0,00,+0,00)	5	Ex	(10)
547	P(kN)***	0,02 (+1,00,-0,00,+0,00)	5	Ex	(12)
547	P(kN)***	0,01 (+1,00,-0,00,+0,00)	5	Ex	(14)
547	P(kN)***	0,01 (+1,00,-0,00,+0,00)	5	Ex	(16)
547	P(kN)***	0,01 (-1,00,-0,00,+0,00)	5	Ex	(23)
547	P(kN)***	0,06 (+0,00,-0,00,+1,00)	6	Ez	(1)
547	P(kN)***	0,01 (+0,00,-0,00,+1,00)	6	Ez	(32)
547	P(kN)***	0,02 (+0,00,-0,00,+1,00)	6	Ez	(34)
548	P(kN)***	0,25 (+1,00,-0,00,+0,00)	5	Ex	
548	P(kN)***	0,10 (+0,00,-0,00,+1,00)	6	Ez	
548	P(kN)***	0,25 (+1,00,-0,00,+0,00)	5	Ex	(23)
548	P(kN)***	0,09 (+0,00,-0,00,+1,00)	6	Ez	(1)
548	P(kN)***	0,02 (+0,00,-0,00,+1,00)	6	Ez	(32)
548	P(kN)***	0,02 (+0,00,-0,00,+1,00)	6	Ez	(34)
549	P(kN)***	0,25 (+1,00,-0,00,+0,00)	5	Ex	
549	P(kN)***	0,10 (+0,00,-0,00,+1,00)	6	Ez	
549	P(kN)***	0,25 (+1,00,-0,00,+0,00)	5	Ex	(23)
549	P(kN)***	0,09 (+0,00,-0,00,+1,00)	6	Ez	(1)
549	P(kN)***	0,02 (+0,00,-0,00,+1,00)	6	Ez	(32)
549	P(kN)***	0,02 (+0,00,-0,00,+1,00)	6	Ez	(34)
550	P(kN)***	0,47 (+1,00,-0,00,+0,00)	5	Ex	
550	P(kN)***	0,21 (+0,00,-0,00,+1,00)	6	Ez	
550	P(kN)***	0,47 (+1,00,-0,00,+0,00)	5	Ex	(23)
550	P(kN)***	0,18 (+0,00,-0,00,+1,00)	6	Ez	(1)
550	P(kN)***	0,01 (+0,00,-0,00,+1,00)	6	Ez	(30)
550	P(kN)***	0,04 (+0,00,-0,00,+1,00)	6	Ez	(32)
550	P(kN)***	0,05 (+0,00,-0,00,+1,00)	6	Ez	(34)
550	P(kN)***	0,00 (+0,00,-0,00,+1,00)	6	Ez	(39)
550	P(kN)***	0,01 (+0,00,-0,00,+1,00)	6	Ez	(42)
551	P(kN)***	0,47 (+1,00,-0,00,+0,00)	5	Ex	

NUDO	CARGA	Dirección	HIP	Id	Modo	
551	P(kN)***	0,21	(+0,00,-0,00,+1,00)	6	Ez	
551	P(kN)***	0,47	(+1,00,-0,00,+0,00)	5	Ex	(23)
551	P(kN)***	0,18	(+0,00,-0,00,+1,00)	6	Ez	(1)
551	P(kN)***	0,01	(+0,00,-0,00,+1,00)	6	Ez	(30)
551	P(kN)***	0,04	(+0,00,-0,00,+1,00)	6	Ez	(32)
551	P(kN)***	0,05	(+0,00,-0,00,+1,00)	6	Ez	(34)
551	P(kN)***	0,00	(+0,00,-0,00,+1,00)	6	Ez	(39)
551	P(kN)***	0,01	(+0,00,-0,00,+1,00)	6	Ez	(42)
552	P(kN)***	0,21	(+1,00,-0,00,+0,00)	5	Ex	
552	P(kN)***	0,10	(+0,00,-0,00,+1,00)	6	Ez	
552	P(kN)***	0,21	(+1,00,-0,00,+0,00)	5	Ex	(23)
552	P(kN)***	0,08	(+0,00,-0,00,+1,00)	6	Ez	(1)
552	P(kN)***	0,02	(+0,00,-0,00,+1,00)	6	Ez	(32)
552	P(kN)***	0,02	(+0,00,-0,00,+1,00)	6	Ez	(34)
553	P(kN)***	0,21	(+1,00,-0,00,+0,00)	5	Ex	
553	P(kN)***	0,10	(+0,00,-0,00,+1,00)	6	Ez	
553	P(kN)***	0,21	(+1,00,-0,00,+0,00)	5	Ex	(23)
553	P(kN)***	0,08	(+0,00,-0,00,+1,00)	6	Ez	(1)
553	P(kN)***	0,02	(+0,00,-0,00,+1,00)	6	Ez	(32)
553	P(kN)***	0,02	(+0,00,-0,00,+1,00)	6	Ez	(34)
554	P(kN)***	0,43	(+1,00,-0,00,+0,00)	5	Ex	
554	P(kN)***	0,18	(+0,00,-0,00,+1,00)	6	Ez	
554	P(kN)***	0,42	(+1,00,-0,00,+0,00)	5	Ex	(23)
554	P(kN)***	0,15	(+0,00,-0,00,+1,00)	6	Ez	(1)
554	P(kN)***	0,01	(+0,00,-0,00,+1,00)	6	Ez	(30)
554	P(kN)***	0,03	(+0,00,-0,00,+1,00)	6	Ez	(32)
554	P(kN)***	0,04	(+0,00,-0,00,+1,00)	6	Ez	(34)
554	P(kN)***	0,01	(+0,00,-0,00,+1,00)	6	Ez	(42)
555	P(kN)***	0,43	(+1,00,-0,00,+0,00)	5	Ex	
555	P(kN)***	0,18	(+0,00,-0,00,+1,00)	6	Ez	
555	P(kN)***	0,42	(+1,00,-0,00,+0,00)	5	Ex	(23)
555	P(kN)***	0,15	(+0,00,-0,00,+1,00)	6	Ez	(1)
555	P(kN)***	0,01	(+0,00,-0,00,+1,00)	6	Ez	(30)
555	P(kN)***	0,03	(+0,00,-0,00,+1,00)	6	Ez	(32)
555	P(kN)***	0,04	(+0,00,-0,00,+1,00)	6	Ez	(34)
555	P(kN)***	0,01	(+0,00,-0,00,+1,00)	6	Ez	(42)
556	P(kN)***	0,31	(+1,00,-0,00,+0,00)	5	Ex	
556	P(kN)***	0,18	(+0,00,-0,00,+1,00)	6	Ez	
556	P(kN)***	0,01	(+1,00,-0,00,+0,00)	5	Ex	(2)
556	P(kN)***	0,12	(+1,00,-0,00,+0,00)	5	Ex	(4)
556	P(kN)***	0,04	(+1,00,-0,00,+0,00)	5	Ex	(6)
556	P(kN)***	0,07	(+1,00,-0,00,+0,00)	5	Ex	(8)
556	P(kN)***	0,04	(+1,00,-0,00,+0,00)	5	Ex	(10)
556	P(kN)***	0,05	(+1,00,-0,00,+0,00)	5	Ex	(12)
556	P(kN)***	0,03	(+1,00,-0,00,+0,00)	5	Ex	(14)
556	P(kN)***	0,02	(+1,00,-0,00,+0,00)	5	Ex	(16)
556	P(kN)***	0,01	(+1,00,-0,00,+0,00)	5	Ex	(18)
556	P(kN)***	0,01	(-1,00,-0,00,+0,00)	5	Ex	(23)
556	P(kN)***	0,15	(+0,00,-0,00,+1,00)	6	Ez	(1)
556	P(kN)***	0,01	(+0,00,-0,00,+1,00)	6	Ez	(30)
556	P(kN)***	0,03	(+0,00,-0,00,+1,00)	6	Ez	(32)
556	P(kN)***	0,05	(+0,00,-0,00,+1,00)	6	Ez	(34)
556	P(kN)***	0,01	(+0,00,-0,00,+1,00)	6	Ez	(42)
557	P(kN)***	0,31	(+1,00,-0,00,+0,00)	5	Ex	
557	P(kN)***	0,18	(+0,00,-0,00,+1,00)	6	Ez	
557	P(kN)***	0,01	(+1,00,-0,00,+0,00)	5	Ex	(2)
557	P(kN)***	0,12	(+1,00,-0,00,+0,00)	5	Ex	(4)
557	P(kN)***	0,04	(+1,00,-0,00,+0,00)	5	Ex	(6)
557	P(kN)***	0,07	(+1,00,-0,00,+0,00)	5	Ex	(8)
557	P(kN)***	0,04	(+1,00,-0,00,+0,00)	5	Ex	(10)
557	P(kN)***	0,05	(+1,00,-0,00,+0,00)	5	Ex	(12)
557	P(kN)***	0,03	(+1,00,-0,00,+0,00)	5	Ex	(14)
557	P(kN)***	0,02	(+1,00,-0,00,+0,00)	5	Ex	(16)
557	P(kN)***	0,01	(+1,00,-0,00,+0,00)	5	Ex	(18)

NUDO		CARGA	Dirección	HIP	Id	Modo
561		P(kN)***	0,01	(+1,00,-0,00,+0,00)	5	Ex (16)
561		P(kN)***	0,01	(+1,00,-0,00,+0,00)	5	Ex (18)
561		P(kN)***	0,01	(+1,00,-0,00,+0,00)	5	Ex (20)
561		P(kN)***	0,16	(+0,00,-0,00,+1,00)	6	Ez (1)
561		P(kN)***	0,01	(+0,00,-0,00,+1,00)	6	Ez (30)
561		P(kN)***	0,04	(+0,00,-0,00,+1,00)	6	Ez (32)
561		P(kN)***	0,05	(+0,00,-0,00,+1,00)	6	Ez (34)
561		P(kN)***	0,01	(+0,00,-0,00,+1,00)	6	Ez (42)
562		P(kN)***	0,51	(+1,00,-0,00,+0,00)	5	Ex
562		P(kN)***	0,19	(+0,00,-0,00,+1,00)	6	Ez
562		P(kN)***	0,05	(+1,00,-0,00,+0,00)	5	Ex (2)
562		P(kN)***	0,34	(+1,00,-0,00,+0,00)	5	Ex (4)
562		P(kN)***	0,02	(+1,00,-0,00,+0,00)	5	Ex (6)
562		P(kN)***	0,06	(-1,00,-0,00,+0,00)	5	Ex (8)
562		P(kN)***	0,04	(-1,00,-0,00,+0,00)	5	Ex (10)
562		P(kN)***	0,01	(+1,00,-0,00,+0,00)	5	Ex (12)
562		P(kN)***	0,03	(+1,00,-0,00,+0,00)	5	Ex (14)
562		P(kN)***	0,01	(+1,00,-0,00,+0,00)	5	Ex (16)
562		P(kN)***	0,01	(-1,00,-0,00,+0,00)	5	Ex (18)
562		P(kN)***	0,01	(-1,00,-0,00,+0,00)	5	Ex (20)
562		P(kN)***	0,16	(+0,00,-0,00,+1,00)	6	Ez (1)
562		P(kN)***	0,01	(+0,00,-0,00,+1,00)	6	Ez (30)
562		P(kN)***	0,04	(+0,00,-0,00,+1,00)	6	Ez (32)
562		P(kN)***	0,05	(+0,00,-0,00,+1,00)	6	Ez (34)
562		P(kN)***	0,01	(+0,00,-0,00,+1,00)	6	Ez (42)
563		P(kN)***	0,51	(+1,00,-0,00,+0,00)	5	Ex
563		P(kN)***	0,19	(+0,00,-0,00,+1,00)	6	Ez
563		P(kN)***	0,05	(+1,00,-0,00,+0,00)	5	Ex (2)
563		P(kN)***	0,34	(+1,00,-0,00,+0,00)	5	Ex (4)
563		P(kN)***	0,02	(+1,00,-0,00,+0,00)	5	Ex (6)
563		P(kN)***	0,06	(-1,00,-0,00,+0,00)	5	Ex (8)
563		P(kN)***	0,04	(-1,00,-0,00,+0,00)	5	Ex (10)
563		P(kN)***	0,01	(+1,00,-0,00,+0,00)	5	Ex (12)
563		P(kN)***	0,03	(+1,00,-0,00,+0,00)	5	Ex (14)
563		P(kN)***	0,01	(+1,00,-0,00,+0,00)	5	Ex (16)
563		P(kN)***	0,01	(-1,00,-0,00,+0,00)	5	Ex (18)
563		P(kN)***	0,01	(-1,00,-0,00,+0,00)	5	Ex (20)
563		P(kN)***	0,16	(+0,00,-0,00,+1,00)	6	Ez (1)
563		P(kN)***	0,01	(+0,00,-0,00,+1,00)	6	Ez (30)
563		P(kN)***	0,04	(+0,00,-0,00,+1,00)	6	Ez (32)
563		P(kN)***	0,05	(+0,00,-0,00,+1,00)	6	Ez (34)
563		P(kN)***	0,01	(+0,00,-0,00,+1,00)	6	Ez (42)
564		P(kN)***	0,53	(+1,00,-0,00,+0,00)	5	Ex
564		P(kN)***	0,19	(+0,00,-0,00,+1,00)	6	Ez
564		P(kN)***	0,08	(+1,00,-0,00,+0,00)	5	Ex (2)
564		P(kN)***	0,33	(+1,00,-0,00,+0,00)	5	Ex (4)
564		P(kN)***	0,02	(-1,00,-0,00,+0,00)	5	Ex (6)
564		P(kN)***	0,08	(-1,00,-0,00,+0,00)	5	Ex (8)
564		P(kN)***	0,01	(+1,00,-0,00,+0,00)	5	Ex (10)
564		P(kN)***	0,05	(+1,00,-0,00,+0,00)	5	Ex (12)
564		P(kN)***	0,03	(-1,00,-0,00,+0,00)	5	Ex (16)
564		P(kN)***	0,01	(+1,00,-0,00,+0,00)	5	Ex (20)
564		P(kN)***	0,16	(+0,00,-0,00,+1,00)	6	Ez (1)
564		P(kN)***	0,01	(+0,00,-0,00,+1,00)	6	Ez (30)
564		P(kN)***	0,04	(+0,00,-0,00,+1,00)	6	Ez (32)
564		P(kN)***	0,05	(+0,00,-0,00,+1,00)	6	Ez (34)
564		P(kN)***	0,01	(+0,00,-0,00,+1,00)	6	Ez (42)
565		P(kN)***	0,53	(+1,00,-0,00,+0,00)	5	Ex
565		P(kN)***	0,19	(+0,00,-0,00,+1,00)	6	Ez
565		P(kN)***	0,08	(+1,00,-0,00,+0,00)	5	Ex (2)
565		P(kN)***	0,33	(+1,00,-0,00,+0,00)	5	Ex (4)
565		P(kN)***	0,02	(-1,00,-0,00,+0,00)	5	Ex (6)
565		P(kN)***	0,08	(-1,00,-0,00,+0,00)	5	Ex (8)
565		P(kN)***	0,01	(+1,00,-0,00,+0,00)	5	Ex (10)

NUDO	CARGA	Dirección	HIP	Id	Modo
565	P(kN)***	0,05	(+1,00,-0,00,+0,00)	5	Ex (12)
565	P(kN)***	0,03	(-1,00,-0,00,+0,00)	5	Ex (16)
565	P(kN)***	0,01	(+1,00,-0,00,+0,00)	5	Ex (20)
565	P(kN)***	0,16	(+0,00,-0,00,+1,00)	6	Ez (1)
565	P(kN)***	0,01	(+0,00,-0,00,+1,00)	6	Ez (30)
565	P(kN)***	0,04	(+0,00,-0,00,+1,00)	6	Ez (32)
565	P(kN)***	0,05	(+0,00,-0,00,+1,00)	6	Ez (34)
565	P(kN)***	0,01	(+0,00,-0,00,+1,00)	6	Ez (42)
566	P(kN)***	0,50	(+1,00,-0,00,+0,00)	5	Ex
566	P(kN)***	0,19	(+0,00,-0,00,+1,00)	6	Ez
566	P(kN)***	0,12	(+1,00,-0,00,+0,00)	5	Ex (2)
566	P(kN)***	0,28	(+1,00,-0,00,+0,00)	5	Ex (4)
566	P(kN)***	0,05	(-1,00,-0,00,+0,00)	5	Ex (6)
566	P(kN)***	0,03	(-1,00,-0,00,+0,00)	5	Ex (8)
566	P(kN)***	0,04	(+1,00,-0,00,+0,00)	5	Ex (10)
566	P(kN)***	0,01	(-1,00,-0,00,+0,00)	5	Ex (12)
566	P(kN)***	0,02	(-1,00,-0,00,+0,00)	5	Ex (14)
566	P(kN)***	0,02	(+1,00,-0,00,+0,00)	5	Ex (16)
566	P(kN)***	0,01	(+1,00,-0,00,+0,00)	5	Ex (18)
566	P(kN)***	0,01	(-1,00,-0,00,+0,00)	5	Ex (20)
566	P(kN)***	0,16	(+0,00,-0,00,+1,00)	6	Ez (1)
566	P(kN)***	0,01	(+0,00,-0,00,+1,00)	6	Ez (30)
566	P(kN)***	0,04	(+0,00,-0,00,+1,00)	6	Ez (32)
566	P(kN)***	0,05	(+0,00,-0,00,+1,00)	6	Ez (34)
566	P(kN)***	0,01	(+0,00,-0,00,+1,00)	6	Ez (42)
567	P(kN)***	0,50	(+1,00,-0,00,+0,00)	5	Ex
567	P(kN)***	0,19	(+0,00,-0,00,+1,00)	6	Ez
567	P(kN)***	0,12	(+1,00,-0,00,+0,00)	5	Ex (2)
567	P(kN)***	0,28	(+1,00,-0,00,+0,00)	5	Ex (4)
567	P(kN)***	0,05	(-1,00,-0,00,+0,00)	5	Ex (6)
567	P(kN)***	0,03	(-1,00,-0,00,+0,00)	5	Ex (8)
567	P(kN)***	0,04	(+1,00,-0,00,+0,00)	5	Ex (10)
567	P(kN)***	0,01	(-1,00,-0,00,+0,00)	5	Ex (12)
567	P(kN)***	0,02	(-1,00,-0,00,+0,00)	5	Ex (14)
567	P(kN)***	0,02	(+1,00,-0,00,+0,00)	5	Ex (16)
567	P(kN)***	0,01	(+1,00,-0,00,+0,00)	5	Ex (18)
567	P(kN)***	0,01	(-1,00,-0,00,+0,00)	5	Ex (20)
567	P(kN)***	0,16	(+0,00,-0,00,+1,00)	6	Ez (1)
567	P(kN)***	0,01	(+0,00,-0,00,+1,00)	6	Ez (30)
567	P(kN)***	0,04	(+0,00,-0,00,+1,00)	6	Ez (32)
567	P(kN)***	0,05	(+0,00,-0,00,+1,00)	6	Ez (34)
567	P(kN)***	0,01	(+0,00,-0,00,+1,00)	6	Ez (42)
568	P(kN)***	0,49	(+1,00,-0,00,+0,00)	5	Ex
568	P(kN)***	0,19	(+0,00,-0,00,+1,00)	6	Ez
568	P(kN)***	0,17	(+1,00,-0,00,+0,00)	5	Ex (2)
568	P(kN)***	0,19	(+1,00,-0,00,+0,00)	5	Ex (4)
568	P(kN)***	0,06	(-1,00,-0,00,+0,00)	5	Ex (6)
568	P(kN)***	0,06	(+1,00,-0,00,+0,00)	5	Ex (8)
568	P(kN)***	0,01	(+1,00,-0,00,+0,00)	5	Ex (10)
568	P(kN)***	0,04	(-1,00,-0,00,+0,00)	5	Ex (12)
568	P(kN)***	0,02	(+1,00,-0,00,+0,00)	5	Ex (14)
568	P(kN)***	0,01	(-1,00,-0,00,+0,00)	5	Ex (18)
568	P(kN)***	0,01	(+1,00,-0,00,+0,00)	5	Ex (20)
568	P(kN)***	0,16	(+0,00,-0,00,+1,00)	6	Ez (1)
568	P(kN)***	0,01	(+0,00,-0,00,+1,00)	6	Ez (30)
568	P(kN)***	0,04	(+0,00,-0,00,+1,00)	6	Ez (32)
568	P(kN)***	0,05	(+0,00,-0,00,+1,00)	6	Ez (34)
568	P(kN)***	0,01	(+0,00,-0,00,+1,00)	6	Ez (42)
569	P(kN)***	0,49	(+1,00,-0,00,+0,00)	5	Ex
569	P(kN)***	0,19	(+0,00,-0,00,+1,00)	6	Ez
569	P(kN)***	0,17	(+1,00,-0,00,+0,00)	5	Ex (2)
569	P(kN)***	0,19	(+1,00,-0,00,+0,00)	5	Ex (4)
569	P(kN)***	0,06	(-1,00,-0,00,+0,00)	5	Ex (6)
569	P(kN)***	0,06	(+1,00,-0,00,+0,00)	5	Ex (8)

NUDO	CARGA	Dirección	HIP	Id	Modo
569	P(kN)***	0,01	(+1,00,-0,00,+0,00)	5	Ex (10)
569	P(kN)***	0,04	(-1,00,-0,00,+0,00)	5	Ex (12)
569	P(kN)***	0,02	(+1,00,-0,00,+0,00)	5	Ex (14)
569	P(kN)***	0,01	(-1,00,-0,00,+0,00)	5	Ex (18)
569	P(kN)***	0,01	(+1,00,-0,00,+0,00)	5	Ex (20)
569	P(kN)***	0,16	(+0,00,-0,00,+1,00)	6	Ez (1)
569	P(kN)***	0,01	(+0,00,-0,00,+1,00)	6	Ez (30)
569	P(kN)***	0,04	(+0,00,-0,00,+1,00)	6	Ez (32)
569	P(kN)***	0,05	(+0,00,-0,00,+1,00)	6	Ez (34)
569	P(kN)***	0,01	(+0,00,-0,00,+1,00)	6	Ez (42)
570	P(kN)***	0,47	(+1,00,-0,00,+0,00)	5	Ex
570	P(kN)***	0,19	(+0,00,-0,00,+1,00)	6	Ez
570	P(kN)***	0,25	(+1,00,-0,00,+0,00)	5	Ex (2)
570	P(kN)***	0,08	(+1,00,-0,00,+0,00)	5	Ex (4)
570	P(kN)***	0,04	(-1,00,-0,00,+0,00)	5	Ex (6)
570	P(kN)***	0,09	(+1,00,-0,00,+0,00)	5	Ex (8)
570	P(kN)***	0,03	(-1,00,-0,00,+0,00)	5	Ex (10)
570	P(kN)***	0,01	(+1,00,-0,00,+0,00)	5	Ex (12)
570	P(kN)***	0,01	(+1,00,-0,00,+0,00)	5	Ex (14)
570	P(kN)***	0,02	(-1,00,-0,00,+0,00)	5	Ex (16)
570	P(kN)***	0,01	(+1,00,-0,00,+0,00)	5	Ex (18)
570	P(kN)***	0,01	(-1,00,-0,00,+0,00)	5	Ex (20)
570	P(kN)***	0,16	(+0,00,-0,00,+1,00)	6	Ez (1)
570	P(kN)***	0,01	(+0,00,-0,00,+1,00)	6	Ez (30)
570	P(kN)***	0,03	(+0,00,-0,00,+1,00)	6	Ez (32)
570	P(kN)***	0,04	(+0,00,-0,00,+1,00)	6	Ez (34)
570	P(kN)***	0,01	(+0,00,-0,00,+1,00)	6	Ez (42)
571	P(kN)***	0,47	(+1,00,-0,00,+0,00)	5	Ex
571	P(kN)***	0,19	(+0,00,-0,00,+1,00)	6	Ez
571	P(kN)***	0,25	(+1,00,-0,00,+0,00)	5	Ex (2)
571	P(kN)***	0,08	(+1,00,-0,00,+0,00)	5	Ex (4)
571	P(kN)***	0,04	(-1,00,-0,00,+0,00)	5	Ex (6)
571	P(kN)***	0,09	(+1,00,-0,00,+0,00)	5	Ex (8)
571	P(kN)***	0,03	(-1,00,-0,00,+0,00)	5	Ex (10)
571	P(kN)***	0,01	(+1,00,-0,00,+0,00)	5	Ex (12)
571	P(kN)***	0,01	(+1,00,-0,00,+0,00)	5	Ex (14)
571	P(kN)***	0,02	(-1,00,-0,00,+0,00)	5	Ex (16)
571	P(kN)***	0,01	(+1,00,-0,00,+0,00)	5	Ex (18)
571	P(kN)***	0,01	(-1,00,-0,00,+0,00)	5	Ex (20)
571	P(kN)***	0,16	(+0,00,-0,00,+1,00)	6	Ez (1)
571	P(kN)***	0,01	(+0,00,-0,00,+1,00)	6	Ez (30)
571	P(kN)***	0,03	(+0,00,-0,00,+1,00)	6	Ez (32)
571	P(kN)***	0,04	(+0,00,-0,00,+1,00)	6	Ez (34)
571	P(kN)***	0,01	(+0,00,-0,00,+1,00)	6	Ez (42)
572	P(kN)***	0,49	(+1,00,-0,00,+0,00)	5	Ex
572	P(kN)***	0,19	(+0,00,-0,00,+1,00)	6	Ez
572	P(kN)***	0,36	(+1,00,-0,00,+0,00)	5	Ex (2)
572	P(kN)***	0,05	(-1,00,-0,00,+0,00)	5	Ex (4)
572	P(kN)***	0,01	(-1,00,-0,00,+0,00)	5	Ex (6)
572	P(kN)***	0,04	(+1,00,-0,00,+0,00)	5	Ex (8)
572	P(kN)***	0,03	(-1,00,-0,00,+0,00)	5	Ex (10)
572	P(kN)***	0,04	(+1,00,-0,00,+0,00)	5	Ex (12)
572	P(kN)***	0,03	(-1,00,-0,00,+0,00)	5	Ex (14)
572	P(kN)***	0,02	(+1,00,-0,00,+0,00)	5	Ex (16)
572	P(kN)***	0,01	(-1,00,-0,00,+0,00)	5	Ex (18)
572	P(kN)***	0,16	(+0,00,-0,00,+1,00)	6	Ez (1)
572	P(kN)***	0,01	(+0,00,-0,00,+1,00)	6	Ez (30)
572	P(kN)***	0,03	(+0,00,-0,00,+1,00)	6	Ez (32)
572	P(kN)***	0,04	(+0,00,-0,00,+1,00)	6	Ez (34)
572	P(kN)***	0,01	(+0,00,-0,00,+1,00)	6	Ez (42)
573	P(kN)***	0,49	(+1,00,-0,00,+0,00)	5	Ex
573	P(kN)***	0,19	(+0,00,-0,00,+1,00)	6	Ez
573	P(kN)***	0,36	(+1,00,-0,00,+0,00)	5	Ex (2)
573	P(kN)***	0,05	(-1,00,-0,00,+0,00)	5	Ex (4)

NUDO	CARGA	Dirección	HIP	Id	Modo
573	P(kN)***	0,01	(-1,00,-0,00,+0,00)	5	Ex (6)
573	P(kN)***	0,04	(+1,00,-0,00,+0,00)	5	Ex (8)
573	P(kN)***	0,03	(-1,00,-0,00,+0,00)	5	Ex (10)
573	P(kN)***	0,04	(+1,00,-0,00,+0,00)	5	Ex (12)
573	P(kN)***	0,03	(-1,00,-0,00,+0,00)	5	Ex (14)
573	P(kN)***	0,02	(+1,00,-0,00,+0,00)	5	Ex (16)
573	P(kN)***	0,01	(-1,00,-0,00,+0,00)	5	Ex (18)
573	P(kN)***	0,16	(+0,00,-0,00,+1,00)	6	Ez (1)
573	P(kN)***	0,01	(+0,00,-0,00,+1,00)	6	Ez (30)
573	P(kN)***	0,03	(+0,00,-0,00,+1,00)	6	Ez (32)
573	P(kN)***	0,04	(+0,00,-0,00,+1,00)	6	Ez (34)
573	P(kN)***	0,01	(+0,00,-0,00,+1,00)	6	Ez (42)
574	P(kN)***	0,74	(+1,00,-0,00,+0,00)	5	Ex
574	P(kN)***	0,18	(+0,00,-0,00,+1,00)	6	Ez
574	P(kN)***	0,51	(+1,00,-0,00,+0,00)	5	Ex (2)
574	P(kN)***	0,16	(-1,00,-0,00,+0,00)	5	Ex (4)
574	P(kN)***	0,03	(+1,00,-0,00,+0,00)	5	Ex (6)
574	P(kN)***	0,04	(-1,00,-0,00,+0,00)	5	Ex (8)
574	P(kN)***	0,02	(+1,00,-0,00,+0,00)	5	Ex (10)
574	P(kN)***	0,02	(-1,00,-0,00,+0,00)	5	Ex (12)
574	P(kN)***	0,01	(+1,00,-0,00,+0,00)	5	Ex (14)
574	P(kN)***	0,01	(-1,00,-0,00,+0,00)	5	Ex (16)
574	P(kN)***	0,16	(+0,00,-0,00,+1,00)	6	Ez (1)
574	P(kN)***	0,01	(+0,00,-0,00,+1,00)	6	Ez (30)
574	P(kN)***	0,03	(+0,00,-0,00,+1,00)	6	Ez (32)
574	P(kN)***	0,04	(+0,00,-0,00,+1,00)	6	Ez (34)
574	P(kN)***	0,01	(+0,00,-0,00,+1,00)	6	Ez (42)
575	P(kN)***	0,74	(+1,00,-0,00,+0,00)	5	Ex
575	P(kN)***	0,18	(+0,00,-0,00,+1,00)	6	Ez
575	P(kN)***	0,51	(+1,00,-0,00,+0,00)	5	Ex (2)
575	P(kN)***	0,16	(-1,00,-0,00,+0,00)	5	Ex (4)
575	P(kN)***	0,03	(+1,00,-0,00,+0,00)	5	Ex (6)
575	P(kN)***	0,04	(-1,00,-0,00,+0,00)	5	Ex (8)
575	P(kN)***	0,02	(+1,00,-0,00,+0,00)	5	Ex (10)
575	P(kN)***	0,02	(-1,00,-0,00,+0,00)	5	Ex (12)
575	P(kN)***	0,01	(+1,00,-0,00,+0,00)	5	Ex (14)
575	P(kN)***	0,01	(-1,00,-0,00,+0,00)	5	Ex (16)
575	P(kN)***	0,16	(+0,00,-0,00,+1,00)	6	Ez (1)
575	P(kN)***	0,01	(+0,00,-0,00,+1,00)	6	Ez (30)
575	P(kN)***	0,03	(+0,00,-0,00,+1,00)	6	Ez (32)
575	P(kN)***	0,04	(+0,00,-0,00,+1,00)	6	Ez (34)
575	P(kN)***	0,01	(+0,00,-0,00,+1,00)	6	Ez (42)
576	P(kN)***	0,74	(+1,00,-0,00,+0,00)	5	Ex
576	P(kN)***	0,18	(+0,00,-0,00,+1,00)	6	Ez
576	P(kN)***	0,51	(+1,00,-0,00,+0,00)	5	Ex (2)
576	P(kN)***	0,16	(-1,00,-0,00,+0,00)	5	Ex (4)
576	P(kN)***	0,03	(+1,00,-0,00,+0,00)	5	Ex (6)
576	P(kN)***	0,04	(-1,00,-0,00,+0,00)	5	Ex (8)
576	P(kN)***	0,02	(+1,00,-0,00,+0,00)	5	Ex (10)
576	P(kN)***	0,02	(-1,00,-0,00,+0,00)	5	Ex (12)
576	P(kN)***	0,01	(+1,00,-0,00,+0,00)	5	Ex (14)
576	P(kN)***	0,01	(-1,00,-0,00,+0,00)	5	Ex (16)
576	P(kN)***	0,16	(+0,00,-0,00,+1,00)	6	Ez (1)
576	P(kN)***	0,01	(+0,00,-0,00,+1,00)	6	Ez (30)
576	P(kN)***	0,03	(+0,00,-0,00,+1,00)	6	Ez (32)
576	P(kN)***	0,04	(+0,00,-0,00,+1,00)	6	Ez (34)
576	P(kN)***	0,01	(+0,00,-0,00,+1,00)	6	Ez (42)
577	P(kN)***	0,74	(+1,00,-0,00,+0,00)	5	Ex
577	P(kN)***	0,18	(+0,00,-0,00,+1,00)	6	Ez
577	P(kN)***	0,51	(+1,00,-0,00,+0,00)	5	Ex (2)
577	P(kN)***	0,16	(-1,00,-0,00,+0,00)	5	Ex (4)
577	P(kN)***	0,03	(+1,00,-0,00,+0,00)	5	Ex (6)
577	P(kN)***	0,04	(-1,00,-0,00,+0,00)	5	Ex (8)
577	P(kN)***	0,02	(+1,00,-0,00,+0,00)	5	Ex (10)

NUDO		CARGA	Dirección	HIP	Id	Modo
577		P(kN)***	0,02	(-1,00,-0,00,+0,00)	5	Ex (12)
577		P(kN)***	0,01	(+1,00,-0,00,+0,00)	5	Ex (14)
577		P(kN)***	0,01	(-1,00,-0,00,+0,00)	5	Ex (16)
577		P(kN)***	0,16	(+0,00,-0,00,+1,00)	6	Ez (1)
577		P(kN)***	0,01	(+0,00,-0,00,+1,00)	6	Ez (30)
577		P(kN)***	0,03	(+0,00,-0,00,+1,00)	6	Ez (32)
577		P(kN)***	0,04	(+0,00,-0,00,+1,00)	6	Ez (34)
577		P(kN)***	0,01	(+0,00,-0,00,+1,00)	6	Ez (42)
578		P(kN)***	0,74	(+1,00,-0,00,+0,00)	5	Ex
578		P(kN)***	0,18	(+0,00,-0,00,+1,00)	6	Ez
578		P(kN)***	0,51	(+1,00,-0,00,+0,00)	5	Ex (2)
578		P(kN)***	0,16	(-1,00,-0,00,+0,00)	5	Ex (4)
578		P(kN)***	0,03	(+1,00,-0,00,+0,00)	5	Ex (6)
578		P(kN)***	0,04	(-1,00,-0,00,+0,00)	5	Ex (8)
578		P(kN)***	0,02	(+1,00,-0,00,+0,00)	5	Ex (10)
578		P(kN)***	0,02	(-1,00,-0,00,+0,00)	5	Ex (12)
578		P(kN)***	0,01	(+1,00,-0,00,+0,00)	5	Ex (14)
578		P(kN)***	0,01	(-1,00,-0,00,+0,00)	5	Ex (16)
578		P(kN)***	0,16	(+0,00,-0,00,+1,00)	6	Ez (1)
578		P(kN)***	0,01	(+0,00,-0,00,+1,00)	6	Ez (30)
578		P(kN)***	0,03	(+0,00,-0,00,+1,00)	6	Ez (32)
578		P(kN)***	0,04	(+0,00,-0,00,+1,00)	6	Ez (34)
578		P(kN)***	0,01	(+0,00,-0,00,+1,00)	6	Ez (42)
579		P(kN)***	0,74	(+1,00,-0,00,+0,00)	5	Ex
579		P(kN)***	0,18	(+0,00,-0,00,+1,00)	6	Ez
579		P(kN)***	0,51	(+1,00,-0,00,+0,00)	5	Ex (2)
579		P(kN)***	0,16	(-1,00,-0,00,+0,00)	5	Ex (4)
579		P(kN)***	0,03	(+1,00,-0,00,+0,00)	5	Ex (6)
579		P(kN)***	0,04	(-1,00,-0,00,+0,00)	5	Ex (8)
579		P(kN)***	0,02	(+1,00,-0,00,+0,00)	5	Ex (10)
579		P(kN)***	0,02	(-1,00,-0,00,+0,00)	5	Ex (12)
579		P(kN)***	0,01	(+1,00,-0,00,+0,00)	5	Ex (14)
579		P(kN)***	0,01	(-1,00,-0,00,+0,00)	5	Ex (16)
579		P(kN)***	0,16	(+0,00,-0,00,+1,00)	6	Ez (1)
579		P(kN)***	0,01	(+0,00,-0,00,+1,00)	6	Ez (30)
579		P(kN)***	0,03	(+0,00,-0,00,+1,00)	6	Ez (32)
579		P(kN)***	0,04	(+0,00,-0,00,+1,00)	6	Ez (34)
579		P(kN)***	0,01	(+0,00,-0,00,+1,00)	6	Ez (42)
580		P(kN)***	0,49	(+1,00,-0,00,+0,00)	5	Ex
580		P(kN)***	0,19	(+0,00,-0,00,+1,00)	6	Ez
580		P(kN)***	0,36	(+1,00,-0,00,+0,00)	5	Ex (2)
580		P(kN)***	0,05	(-1,00,-0,00,+0,00)	5	Ex (4)
580		P(kN)***	0,01	(-1,00,-0,00,+0,00)	5	Ex (6)
580		P(kN)***	0,04	(+1,00,-0,00,+0,00)	5	Ex (8)
580		P(kN)***	0,03	(-1,00,-0,00,+0,00)	5	Ex (10)
580		P(kN)***	0,04	(+1,00,-0,00,+0,00)	5	Ex (12)
580		P(kN)***	0,03	(-1,00,-0,00,+0,00)	5	Ex (14)
580		P(kN)***	0,02	(+1,00,-0,00,+0,00)	5	Ex (16)
580		P(kN)***	0,01	(-1,00,-0,00,+0,00)	5	Ex (18)
580		P(kN)***	0,16	(+0,00,-0,00,+1,00)	6	Ez (1)
580		P(kN)***	0,01	(+0,00,-0,00,+1,00)	6	Ez (30)
580		P(kN)***	0,03	(+0,00,-0,00,+1,00)	6	Ez (32)
580		P(kN)***	0,04	(+0,00,-0,00,+1,00)	6	Ez (34)
580		P(kN)***	0,01	(+0,00,-0,00,+1,00)	6	Ez (42)
581		P(kN)***	0,49	(+1,00,-0,00,+0,00)	5	Ex
581		P(kN)***	0,19	(+0,00,-0,00,+1,00)	6	Ez
581		P(kN)***	0,36	(+1,00,-0,00,+0,00)	5	Ex (2)
581		P(kN)***	0,05	(-1,00,-0,00,+0,00)	5	Ex (4)
581		P(kN)***	0,01	(-1,00,-0,00,+0,00)	5	Ex (6)
581		P(kN)***	0,04	(+1,00,-0,00,+0,00)	5	Ex (8)
581		P(kN)***	0,03	(-1,00,-0,00,+0,00)	5	Ex (10)
581		P(kN)***	0,04	(+1,00,-0,00,+0,00)	5	Ex (12)
581		P(kN)***	0,03	(-1,00,-0,00,+0,00)	5	Ex (14)
581		P(kN)***	0,02	(+1,00,-0,00,+0,00)	5	Ex (16)

NUDO		CARGA		Dirección	HIP	Id	Modo
581		P(kN)***	0,01	(-1,00,-0,00,+0,00)	5	Ex	(18)
581		P(kN)***	0,16	(+0,00,-0,00,+1,00)	6	Ez	(1)
581		P(kN)***	0,01	(+0,00,-0,00,+1,00)	6	Ez	(30)
581		P(kN)***	0,03	(+0,00,-0,00,+1,00)	6	Ez	(32)
581		P(kN)***	0,04	(+0,00,-0,00,+1,00)	6	Ez	(34)
581		P(kN)***	0,01	(+0,00,-0,00,+1,00)	6	Ez	(42)
582		P(kN)***	0,47	(+1,00,-0,00,+0,00)	5	Ex	
582		P(kN)***	0,19	(+0,00,-0,00,+1,00)	6	Ez	
582		P(kN)***	0,25	(+1,00,-0,00,+0,00)	5	Ex	(2)
582		P(kN)***	0,08	(+1,00,-0,00,+0,00)	5	Ex	(4)
582		P(kN)***	0,04	(-1,00,-0,00,+0,00)	5	Ex	(6)
582		P(kN)***	0,09	(+1,00,-0,00,+0,00)	5	Ex	(8)
582		P(kN)***	0,03	(-1,00,-0,00,+0,00)	5	Ex	(10)
582		P(kN)***	0,01	(+1,00,-0,00,+0,00)	5	Ex	(12)
582		P(kN)***	0,01	(+1,00,-0,00,+0,00)	5	Ex	(14)
582		P(kN)***	0,02	(-1,00,-0,00,+0,00)	5	Ex	(16)
582		P(kN)***	0,01	(+1,00,-0,00,+0,00)	5	Ex	(18)
582		P(kN)***	0,01	(-1,00,-0,00,+0,00)	5	Ex	(20)
582		P(kN)***	0,16	(+0,00,-0,00,+1,00)	6	Ez	(1)
582		P(kN)***	0,01	(+0,00,-0,00,+1,00)	6	Ez	(30)
582		P(kN)***	0,03	(+0,00,-0,00,+1,00)	6	Ez	(32)
582		P(kN)***	0,04	(+0,00,-0,00,+1,00)	6	Ez	(34)
582		P(kN)***	0,01	(+0,00,-0,00,+1,00)	6	Ez	(42)
583		P(kN)***	0,47	(+1,00,-0,00,+0,00)	5	Ex	
583		P(kN)***	0,19	(+0,00,-0,00,+1,00)	6	Ez	
583		P(kN)***	0,25	(+1,00,-0,00,+0,00)	5	Ex	(2)
583		P(kN)***	0,08	(+1,00,-0,00,+0,00)	5	Ex	(4)
583		P(kN)***	0,04	(-1,00,-0,00,+0,00)	5	Ex	(6)
583		P(kN)***	0,09	(+1,00,-0,00,+0,00)	5	Ex	(8)
583		P(kN)***	0,03	(-1,00,-0,00,+0,00)	5	Ex	(10)
583		P(kN)***	0,01	(+1,00,-0,00,+0,00)	5	Ex	(12)
583		P(kN)***	0,01	(+1,00,-0,00,+0,00)	5	Ex	(14)
583		P(kN)***	0,02	(-1,00,-0,00,+0,00)	5	Ex	(16)
583		P(kN)***	0,01	(+1,00,-0,00,+0,00)	5	Ex	(18)
583		P(kN)***	0,01	(-1,00,-0,00,+0,00)	5	Ex	(20)
583		P(kN)***	0,16	(+0,00,-0,00,+1,00)	6	Ez	(1)
583		P(kN)***	0,01	(+0,00,-0,00,+1,00)	6	Ez	(30)
583		P(kN)***	0,03	(+0,00,-0,00,+1,00)	6	Ez	(32)
583		P(kN)***	0,04	(+0,00,-0,00,+1,00)	6	Ez	(34)
583		P(kN)***	0,01	(+0,00,-0,00,+1,00)	6	Ez	(42)
584		P(kN)***	0,49	(+1,00,-0,00,+0,00)	5	Ex	
584		P(kN)***	0,19	(+0,00,-0,00,+1,00)	6	Ez	
584		P(kN)***	0,17	(+1,00,-0,00,+0,00)	5	Ex	(2)
584		P(kN)***	0,19	(+1,00,-0,00,+0,00)	5	Ex	(4)
584		P(kN)***	0,06	(-1,00,-0,00,+0,00)	5	Ex	(6)
584		P(kN)***	0,06	(+1,00,-0,00,+0,00)	5	Ex	(8)
584		P(kN)***	0,01	(+1,00,-0,00,+0,00)	5	Ex	(10)
584		P(kN)***	0,04	(-1,00,-0,00,+0,00)	5	Ex	(12)
584		P(kN)***	0,02	(+1,00,-0,00,+0,00)	5	Ex	(14)
584		P(kN)***	0,01	(-1,00,-0,00,+0,00)	5	Ex	(18)
584		P(kN)***	0,01	(+1,00,-0,00,+0,00)	5	Ex	(20)
584		P(kN)***	0,16	(+0,00,-0,00,+1,00)	6	Ez	(1)
584		P(kN)***	0,01	(+0,00,-0,00,+1,00)	6	Ez	(30)
584		P(kN)***	0,04	(+0,00,-0,00,+1,00)	6	Ez	(32)
584		P(kN)***	0,05	(+0,00,-0,00,+1,00)	6	Ez	(34)
584		P(kN)***	0,01	(+0,00,-0,00,+1,00)	6	Ez	(42)
585		P(kN)***	0,49	(+1,00,-0,00,+0,00)	5	Ex	
585		P(kN)***	0,19	(+0,00,-0,00,+1,00)	6	Ez	
585		P(kN)***	0,17	(+1,00,-0,00,+0,00)	5	Ex	(2)
585		P(kN)***	0,19	(+1,00,-0,00,+0,00)	5	Ex	(4)
585		P(kN)***	0,06	(-1,00,-0,00,+0,00)	5	Ex	(6)
585		P(kN)***	0,06	(+1,00,-0,00,+0,00)	5	Ex	(8)
585		P(kN)***	0,01	(+1,00,-0,00,+0,00)	5	Ex	(10)
585		P(kN)***	0,04	(-1,00,-0,00,+0,00)	5	Ex	(12)

NUDO	CARGA	Dirección	HIP	Id	Modo
585	P(kN)***	0,02 (+1,00,-0,00,+0,00)	5	Ex	(14)
585	P(kN)***	0,01 (-1,00,-0,00,+0,00)	5	Ex	(18)
585	P(kN)***	0,01 (+1,00,-0,00,+0,00)	5	Ex	(20)
585	P(kN)***	0,16 (+0,00,-0,00,+1,00)	6	Ez	(1)
585	P(kN)***	0,01 (+0,00,-0,00,+1,00)	6	Ez	(30)
585	P(kN)***	0,04 (+0,00,-0,00,+1,00)	6	Ez	(32)
585	P(kN)***	0,05 (+0,00,-0,00,+1,00)	6	Ez	(34)
585	P(kN)***	0,01 (+0,00,-0,00,+1,00)	6	Ez	(42)
586	P(kN)***	0,50 (+1,00,-0,00,+0,00)	5	Ex	
586	P(kN)***	0,19 (+0,00,-0,00,+1,00)	6	Ez	
586	P(kN)***	0,12 (+1,00,-0,00,+0,00)	5	Ex	(2)
586	P(kN)***	0,28 (+1,00,-0,00,+0,00)	5	Ex	(4)
586	P(kN)***	0,05 (-1,00,-0,00,+0,00)	5	Ex	(6)
586	P(kN)***	0,03 (-1,00,-0,00,+0,00)	5	Ex	(8)
586	P(kN)***	0,04 (+1,00,-0,00,+0,00)	5	Ex	(10)
586	P(kN)***	0,01 (-1,00,-0,00,+0,00)	5	Ex	(12)
586	P(kN)***	0,02 (-1,00,-0,00,+0,00)	5	Ex	(14)
586	P(kN)***	0,02 (+1,00,-0,00,+0,00)	5	Ex	(16)
586	P(kN)***	0,01 (+1,00,-0,00,+0,00)	5	Ex	(18)
586	P(kN)***	0,01 (-1,00,-0,00,+0,00)	5	Ex	(20)
586	P(kN)***	0,16 (+0,00,-0,00,+1,00)	6	Ez	(1)
586	P(kN)***	0,01 (+0,00,-0,00,+1,00)	6	Ez	(30)
586	P(kN)***	0,04 (+0,00,-0,00,+1,00)	6	Ez	(32)
586	P(kN)***	0,05 (+0,00,-0,00,+1,00)	6	Ez	(34)
586	P(kN)***	0,01 (+0,00,-0,00,+1,00)	6	Ez	(42)
587	P(kN)***	0,50 (+1,00,-0,00,+0,00)	5	Ex	
587	P(kN)***	0,19 (+0,00,-0,00,+1,00)	6	Ez	
587	P(kN)***	0,12 (+1,00,-0,00,+0,00)	5	Ex	(2)
587	P(kN)***	0,28 (+1,00,-0,00,+0,00)	5	Ex	(4)
587	P(kN)***	0,05 (-1,00,-0,00,+0,00)	5	Ex	(6)
587	P(kN)***	0,03 (-1,00,-0,00,+0,00)	5	Ex	(8)
587	P(kN)***	0,04 (+1,00,-0,00,+0,00)	5	Ex	(10)
587	P(kN)***	0,01 (-1,00,-0,00,+0,00)	5	Ex	(12)
587	P(kN)***	0,02 (-1,00,-0,00,+0,00)	5	Ex	(14)
587	P(kN)***	0,02 (+1,00,-0,00,+0,00)	5	Ex	(16)
587	P(kN)***	0,01 (+1,00,-0,00,+0,00)	5	Ex	(18)
587	P(kN)***	0,01 (-1,00,-0,00,+0,00)	5	Ex	(20)
587	P(kN)***	0,16 (+0,00,-0,00,+1,00)	6	Ez	(1)
587	P(kN)***	0,01 (+0,00,-0,00,+1,00)	6	Ez	(30)
587	P(kN)***	0,04 (+0,00,-0,00,+1,00)	6	Ez	(32)
587	P(kN)***	0,05 (+0,00,-0,00,+1,00)	6	Ez	(34)
587	P(kN)***	0,01 (+0,00,-0,00,+1,00)	6	Ez	(42)
588	P(kN)***	0,53 (+1,00,-0,00,+0,00)	5	Ex	
588	P(kN)***	0,19 (+0,00,-0,00,+1,00)	6	Ez	
588	P(kN)***	0,08 (+1,00,-0,00,+0,00)	5	Ex	(2)
588	P(kN)***	0,33 (+1,00,-0,00,+0,00)	5	Ex	(4)
588	P(kN)***	0,02 (-1,00,-0,00,+0,00)	5	Ex	(6)
588	P(kN)***	0,08 (-1,00,-0,00,+0,00)	5	Ex	(8)
588	P(kN)***	0,01 (+1,00,-0,00,+0,00)	5	Ex	(10)
588	P(kN)***	0,05 (+1,00,-0,00,+0,00)	5	Ex	(12)
588	P(kN)***	0,03 (-1,00,-0,00,+0,00)	5	Ex	(16)
588	P(kN)***	0,01 (+1,00,-0,00,+0,00)	5	Ex	(20)
588	P(kN)***	0,16 (+0,00,-0,00,+1,00)	6	Ez	(1)
588	P(kN)***	0,01 (+0,00,-0,00,+1,00)	6	Ez	(30)
588	P(kN)***	0,04 (+0,00,-0,00,+1,00)	6	Ez	(32)
588	P(kN)***	0,05 (+0,00,-0,00,+1,00)	6	Ez	(34)
588	P(kN)***	0,01 (+0,00,-0,00,+1,00)	6	Ez	(42)
589	P(kN)***	0,53 (+1,00,-0,00,+0,00)	5	Ex	
589	P(kN)***	0,19 (+0,00,-0,00,+1,00)	6	Ez	
589	P(kN)***	0,08 (+1,00,-0,00,+0,00)	5	Ex	(2)
589	P(kN)***	0,33 (+1,00,-0,00,+0,00)	5	Ex	(4)
589	P(kN)***	0,02 (-1,00,-0,00,+0,00)	5	Ex	(6)
589	P(kN)***	0,08 (-1,00,-0,00,+0,00)	5	Ex	(8)
589	P(kN)***	0,01 (+1,00,-0,00,+0,00)	5	Ex	(10)

NUDO	CARGA	Dirección	HIP	Id	Modo
589	P(kN)***	0,05	(+1,00,-0,00,+0,00)	5	Ex (12)
589	P(kN)***	0,03	(-1,00,-0,00,+0,00)	5	Ex (16)
589	P(kN)***	0,01	(+1,00,-0,00,+0,00)	5	Ex (20)
589	P(kN)***	0,16	(+0,00,-0,00,+1,00)	6	Ez (1)
589	P(kN)***	0,01	(+0,00,-0,00,+1,00)	6	Ez (30)
589	P(kN)***	0,04	(+0,00,-0,00,+1,00)	6	Ez (32)
589	P(kN)***	0,05	(+0,00,-0,00,+1,00)	6	Ez (34)
589	P(kN)***	0,01	(+0,00,-0,00,+1,00)	6	Ez (42)
590	P(kN)***	0,51	(+1,00,-0,00,+0,00)	5	Ex
590	P(kN)***	0,18	(+0,00,-0,00,+1,00)	6	Ez
590	P(kN)***	0,05	(+1,00,-0,00,+0,00)	5	Ex (2)
590	P(kN)***	0,34	(+1,00,-0,00,+0,00)	5	Ex (4)
590	P(kN)***	0,02	(+1,00,-0,00,+0,00)	5	Ex (6)
590	P(kN)***	0,06	(-1,00,-0,00,+0,00)	5	Ex (8)
590	P(kN)***	0,04	(-1,00,-0,00,+0,00)	5	Ex (10)
590	P(kN)***	0,01	(+1,00,-0,00,+0,00)	5	Ex (12)
590	P(kN)***	0,03	(+1,00,-0,00,+0,00)	5	Ex (14)
590	P(kN)***	0,01	(+1,00,-0,00,+0,00)	5	Ex (16)
590	P(kN)***	0,01	(-1,00,-0,00,+0,00)	5	Ex (18)
590	P(kN)***	0,01	(-1,00,-0,00,+0,00)	5	Ex (20)
590	P(kN)***	0,16	(+0,00,-0,00,+1,00)	6	Ez (1)
590	P(kN)***	0,01	(+0,00,-0,00,+1,00)	6	Ez (30)
590	P(kN)***	0,04	(+0,00,-0,00,+1,00)	6	Ez (32)
590	P(kN)***	0,05	(+0,00,-0,00,+1,00)	6	Ez (34)
590	P(kN)***	0,01	(+0,00,-0,00,+1,00)	6	Ez (42)
591	P(kN)***	0,51	(+1,00,-0,00,+0,00)	5	Ex
591	P(kN)***	0,18	(+0,00,-0,00,+1,00)	6	Ez
591	P(kN)***	0,05	(+1,00,-0,00,+0,00)	5	Ex (2)
591	P(kN)***	0,34	(+1,00,-0,00,+0,00)	5	Ex (4)
591	P(kN)***	0,02	(+1,00,-0,00,+0,00)	5	Ex (6)
591	P(kN)***	0,06	(-1,00,-0,00,+0,00)	5	Ex (8)
591	P(kN)***	0,04	(-1,00,-0,00,+0,00)	5	Ex (10)
591	P(kN)***	0,01	(+1,00,-0,00,+0,00)	5	Ex (12)
591	P(kN)***	0,03	(+1,00,-0,00,+0,00)	5	Ex (14)
591	P(kN)***	0,01	(+1,00,-0,00,+0,00)	5	Ex (16)
591	P(kN)***	0,01	(-1,00,-0,00,+0,00)	5	Ex (18)
591	P(kN)***	0,01	(-1,00,-0,00,+0,00)	5	Ex (20)
591	P(kN)***	0,16	(+0,00,-0,00,+1,00)	6	Ez (1)
591	P(kN)***	0,01	(+0,00,-0,00,+1,00)	6	Ez (30)
591	P(kN)***	0,04	(+0,00,-0,00,+1,00)	6	Ez (32)
591	P(kN)***	0,05	(+0,00,-0,00,+1,00)	6	Ez (34)
591	P(kN)***	0,01	(+0,00,-0,00,+1,00)	6	Ez (42)
592	P(kN)***	0,45	(+1,00,-0,00,+0,00)	5	Ex
592	P(kN)***	0,18	(+0,00,-0,00,+1,00)	6	Ez
592	P(kN)***	0,03	(+1,00,-0,00,+0,00)	5	Ex (2)
592	P(kN)***	0,31	(+1,00,-0,00,+0,00)	5	Ex (4)
592	P(kN)***	0,05	(+1,00,-0,00,+0,00)	5	Ex (6)
592	P(kN)***	0,01	(+1,00,-0,00,+0,00)	5	Ex (8)
592	P(kN)***	0,03	(-1,00,-0,00,+0,00)	5	Ex (10)
592	P(kN)***	0,05	(-1,00,-0,00,+0,00)	5	Ex (12)
592	P(kN)***	0,01	(-1,00,-0,00,+0,00)	5	Ex (14)
592	P(kN)***	0,01	(+1,00,-0,00,+0,00)	5	Ex (16)
592	P(kN)***	0,01	(+1,00,-0,00,+0,00)	5	Ex (18)
592	P(kN)***	0,01	(+1,00,-0,00,+0,00)	5	Ex (20)
592	P(kN)***	0,16	(+0,00,-0,00,+1,00)	6	Ez (1)
592	P(kN)***	0,01	(+0,00,-0,00,+1,00)	6	Ez (30)
592	P(kN)***	0,04	(+0,00,-0,00,+1,00)	6	Ez (32)
592	P(kN)***	0,05	(+0,00,-0,00,+1,00)	6	Ez (34)
592	P(kN)***	0,01	(+0,00,-0,00,+1,00)	6	Ez (42)
593	P(kN)***	0,45	(+1,00,-0,00,+0,00)	5	Ex
593	P(kN)***	0,18	(+0,00,-0,00,+1,00)	6	Ez
593	P(kN)***	0,03	(+1,00,-0,00,+0,00)	5	Ex (2)
593	P(kN)***	0,31	(+1,00,-0,00,+0,00)	5	Ex (4)
593	P(kN)***	0,05	(+1,00,-0,00,+0,00)	5	Ex (6)

NUDO	CARGA	Dirección	HIP	Id	Modo
593	P(kN)***	0,01 (+1,00,-0,00,+0,00)	5	Ex	(8)
593	P(kN)***	0,03 (-1,00,-0,00,+0,00)	5	Ex	(10)
593	P(kN)***	0,05 (-1,00,-0,00,+0,00)	5	Ex	(12)
593	P(kN)***	0,01 (-1,00,-0,00,+0,00)	5	Ex	(14)
593	P(kN)***	0,01 (+1,00,-0,00,+0,00)	5	Ex	(16)
593	P(kN)***	0,01 (+1,00,-0,00,+0,00)	5	Ex	(18)
593	P(kN)***	0,01 (+1,00,-0,00,+0,00)	5	Ex	(20)
593	P(kN)***	0,16 (+0,00,-0,00,+1,00)	6	Ez	(1)
593	P(kN)***	0,01 (+0,00,-0,00,+1,00)	6	Ez	(30)
593	P(kN)***	0,04 (+0,00,-0,00,+1,00)	6	Ez	(32)
593	P(kN)***	0,05 (+0,00,-0,00,+1,00)	6	Ez	(34)
593	P(kN)***	0,01 (+0,00,-0,00,+1,00)	6	Ez	(42)
594	P(kN)***	0,40 (+1,00,-0,00,+0,00)	5	Ex	
594	P(kN)***	0,18 (+0,00,-0,00,+1,00)	6	Ez	
594	P(kN)***	0,02 (+1,00,-0,00,+0,00)	5	Ex	(2)
594	P(kN)***	0,23 (+1,00,-0,00,+0,00)	5	Ex	(4)
594	P(kN)***	0,06 (+1,00,-0,00,+0,00)	5	Ex	(6)
594	P(kN)***	0,08 (+1,00,-0,00,+0,00)	5	Ex	(8)
594	P(kN)***	0,02 (+1,00,-0,00,+0,00)	5	Ex	(10)
594	P(kN)***	0,02 (-1,00,-0,00,+0,00)	5	Ex	(14)
594	P(kN)***	0,02 (-1,00,-0,00,+0,00)	5	Ex	(16)
594	P(kN)***	0,01 (-1,00,-0,00,+0,00)	5	Ex	(18)
594	P(kN)***	0,01 (-1,00,-0,00,+0,00)	5	Ex	(20)
594	P(kN)***	0,16 (+0,00,-0,00,+1,00)	6	Ez	(1)
594	P(kN)***	0,01 (+0,00,-0,00,+1,00)	6	Ez	(30)
594	P(kN)***	0,04 (+0,00,-0,00,+1,00)	6	Ez	(32)
594	P(kN)***	0,05 (+0,00,-0,00,+1,00)	6	Ez	(34)
594	P(kN)***	0,01 (+0,00,-0,00,+1,00)	6	Ez	(42)
595	P(kN)***	0,40 (+1,00,-0,00,+0,00)	5	Ex	
595	P(kN)***	0,18 (+0,00,-0,00,+1,00)	6	Ez	
595	P(kN)***	0,02 (+1,00,-0,00,+0,00)	5	Ex	(2)
595	P(kN)***	0,23 (+1,00,-0,00,+0,00)	5	Ex	(4)
595	P(kN)***	0,06 (+1,00,-0,00,+0,00)	5	Ex	(6)
595	P(kN)***	0,08 (+1,00,-0,00,+0,00)	5	Ex	(8)
595	P(kN)***	0,02 (+1,00,-0,00,+0,00)	5	Ex	(10)
595	P(kN)***	0,02 (-1,00,-0,00,+0,00)	5	Ex	(14)
595	P(kN)***	0,02 (-1,00,-0,00,+0,00)	5	Ex	(16)
595	P(kN)***	0,01 (-1,00,-0,00,+0,00)	5	Ex	(18)
595	P(kN)***	0,01 (-1,00,-0,00,+0,00)	5	Ex	(20)
595	P(kN)***	0,16 (+0,00,-0,00,+1,00)	6	Ez	(1)
595	P(kN)***	0,01 (+0,00,-0,00,+1,00)	6	Ez	(30)
595	P(kN)***	0,04 (+0,00,-0,00,+1,00)	6	Ez	(32)
595	P(kN)***	0,05 (+0,00,-0,00,+1,00)	6	Ez	(34)
595	P(kN)***	0,01 (+0,00,-0,00,+1,00)	6	Ez	(42)
596	P(kN)***	0,31 (+1,00,-0,00,+0,00)	5	Ex	
596	P(kN)***	0,18 (+0,00,-0,00,+1,00)	6	Ez	
596	P(kN)***	0,01 (+1,00,-0,00,+0,00)	5	Ex	(2)
596	P(kN)***	0,12 (+1,00,-0,00,+0,00)	5	Ex	(4)
596	P(kN)***	0,04 (+1,00,-0,00,+0,00)	5	Ex	(6)
596	P(kN)***	0,07 (+1,00,-0,00,+0,00)	5	Ex	(8)
596	P(kN)***	0,04 (+1,00,-0,00,+0,00)	5	Ex	(10)
596	P(kN)***	0,05 (+1,00,-0,00,+0,00)	5	Ex	(12)
596	P(kN)***	0,03 (+1,00,-0,00,+0,00)	5	Ex	(14)
596	P(kN)***	0,02 (+1,00,-0,00,+0,00)	5	Ex	(16)
596	P(kN)***	0,01 (+1,00,-0,00,+0,00)	5	Ex	(18)
596	P(kN)***	0,01 (-1,00,-0,00,+0,00)	5	Ex	(23)
596	P(kN)***	0,15 (+0,00,-0,00,+1,00)	6	Ez	(1)
596	P(kN)***	0,01 (+0,00,-0,00,+1,00)	6	Ez	(30)
596	P(kN)***	0,03 (+0,00,-0,00,+1,00)	6	Ez	(32)
596	P(kN)***	0,05 (+0,00,-0,00,+1,00)	6	Ez	(34)
596	P(kN)***	0,01 (+0,00,-0,00,+1,00)	6	Ez	(42)
597	P(kN)***	0,31 (+1,00,-0,00,+0,00)	5	Ex	
597	P(kN)***	0,18 (+0,00,-0,00,+1,00)	6	Ez	
597	P(kN)***	0,01 (+1,00,-0,00,+0,00)	5	Ex	(2)

NUDO	CARGA	Dirección	HIP	Id	Modo
597	P(kN)***	0,12 (+1,00,-0,00,+0,00)	5	Ex	(4)
597	P(kN)***	0,04 (+1,00,-0,00,+0,00)	5	Ex	(6)
597	P(kN)***	0,07 (+1,00,-0,00,+0,00)	5	Ex	(8)
597	P(kN)***	0,04 (+1,00,-0,00,+0,00)	5	Ex	(10)
597	P(kN)***	0,05 (+1,00,-0,00,+0,00)	5	Ex	(12)
597	P(kN)***	0,03 (+1,00,-0,00,+0,00)	5	Ex	(14)
597	P(kN)***	0,02 (+1,00,-0,00,+0,00)	5	Ex	(16)
597	P(kN)***	0,01 (+1,00,-0,00,+0,00)	5	Ex	(18)
597	P(kN)***	0,01 (-1,00,-0,00,+0,00)	5	Ex	(23)
597	P(kN)***	0,15 (+0,00,-0,00,+1,00)	6	Ez	(1)
597	P(kN)***	0,01 (+0,00,-0,00,+1,00)	6	Ez	(30)
597	P(kN)***	0,03 (+0,00,-0,00,+1,00)	6	Ez	(32)
597	P(kN)***	0,05 (+0,00,-0,00,+1,00)	6	Ez	(34)
597	P(kN)***	0,01 (+0,00,-0,00,+1,00)	6	Ez	(42)
598	P(kN)***	0,42 (+1,00,-0,00,+0,00)	5	Ex	
598	P(kN)***	0,18 (+0,00,-0,00,+1,00)	6	Ez	
598	P(kN)***	0,42 (+1,00,-0,00,+0,00)	5	Ex	(23)
598	P(kN)***	0,15 (+0,00,-0,00,+1,00)	6	Ez	(1)
598	P(kN)***	0,01 (+0,00,-0,00,+1,00)	6	Ez	(30)
598	P(kN)***	0,03 (+0,00,-0,00,+1,00)	6	Ez	(32)
598	P(kN)***	0,04 (+0,00,-0,00,+1,00)	6	Ez	(34)
598	P(kN)***	0,01 (+0,00,-0,00,+1,00)	6	Ez	(42)
599	P(kN)***	0,42 (+1,00,-0,00,+0,00)	5	Ex	
599	P(kN)***	0,18 (+0,00,-0,00,+1,00)	6	Ez	
599	P(kN)***	0,42 (+1,00,-0,00,+0,00)	5	Ex	(23)
599	P(kN)***	0,15 (+0,00,-0,00,+1,00)	6	Ez	(1)
599	P(kN)***	0,01 (+0,00,-0,00,+1,00)	6	Ez	(30)
599	P(kN)***	0,03 (+0,00,-0,00,+1,00)	6	Ez	(32)
599	P(kN)***	0,04 (+0,00,-0,00,+1,00)	6	Ez	(34)
599	P(kN)***	0,01 (+0,00,-0,00,+1,00)	6	Ez	(42)
600	P(kN)***	0,21 (+1,00,-0,00,+0,00)	5	Ex	
600	P(kN)***	0,10 (+0,00,-0,00,+1,00)	6	Ez	
600	P(kN)***	0,21 (+1,00,-0,00,+0,00)	5	Ex	(23)
600	P(kN)***	0,08 (+0,00,-0,00,+1,00)	6	Ez	(1)
600	P(kN)***	0,02 (+0,00,-0,00,+1,00)	6	Ez	(32)
600	P(kN)***	0,02 (+0,00,-0,00,+1,00)	6	Ez	(34)
601	P(kN)***	0,21 (+1,00,-0,00,+0,00)	5	Ex	
601	P(kN)***	0,10 (+0,00,-0,00,+1,00)	6	Ez	
601	P(kN)***	0,21 (+1,00,-0,00,+0,00)	5	Ex	(23)
601	P(kN)***	0,08 (+0,00,-0,00,+1,00)	6	Ez	(1)
601	P(kN)***	0,02 (+0,00,-0,00,+1,00)	6	Ez	(32)
601	P(kN)***	0,02 (+0,00,-0,00,+1,00)	6	Ez	(34)
602	P(kN)***	0,39 (+1,00,-0,00,+0,00)	5	Ex	
602	P(kN)***	0,22 (+0,00,-0,00,+1,00)	6	Ez	
602	P(kN)***	0,39 (+1,00,-0,00,+0,00)	5	Ex	(23)
602	P(kN)***	0,19 (+0,00,-0,00,+1,00)	6	Ez	(1)
602	P(kN)***	0,01 (+0,00,-0,00,+1,00)	6	Ez	(30)
602	P(kN)***	0,04 (+0,00,-0,00,+1,00)	6	Ez	(32)
602	P(kN)***	0,05 (+0,00,-0,00,+1,00)	6	Ez	(34)
602	P(kN)***	0,01 (+0,00,-0,00,+1,00)	6	Ez	(39)
602	P(kN)***	0,01 (+0,00,-0,00,+1,00)	6	Ez	(42)
603	P(kN)***	0,39 (+1,00,-0,00,+0,00)	5	Ex	
603	P(kN)***	0,22 (+0,00,-0,00,+1,00)	6	Ez	
603	P(kN)***	0,39 (+1,00,-0,00,+0,00)	5	Ex	(23)
603	P(kN)***	0,19 (+0,00,-0,00,+1,00)	6	Ez	(1)
603	P(kN)***	0,01 (+0,00,-0,00,+1,00)	6	Ez	(30)
603	P(kN)***	0,04 (+0,00,-0,00,+1,00)	6	Ez	(32)
603	P(kN)***	0,05 (+0,00,-0,00,+1,00)	6	Ez	(34)
603	P(kN)***	0,01 (+0,00,-0,00,+1,00)	6	Ez	(39)
603	P(kN)***	0,01 (+0,00,-0,00,+1,00)	6	Ez	(42)
604	P(kN)***	0,81 (+1,00,-0,00,+0,00)	5	Ex	
604	P(kN)***	0,42 (+0,00,-0,00,+1,00)	6	Ez	
604	P(kN)***	0,80 (+1,00,-0,00,+0,00)	5	Ex	(23)
604	P(kN)***	0,36 (+0,00,-0,00,+1,00)	6	Ez	(1)

NUDO	CARGA	Dirección	HIP	Id	Modo
604	P(kN)***	0,01	(+0,00,-0,00,+1,00)	6	Ez (30)
604	P(kN)***	0,08	(+0,00,-0,00,+1,00)	6	Ez (32)
604	P(kN)***	0,10	(+0,00,-0,00,+1,00)	6	Ez (34)
604	P(kN)***	0,01	(+0,00,-0,00,+1,00)	6	Ez (37)
604	P(kN)***	0,01	(+0,00,-0,00,+1,00)	6	Ez (39)
604	P(kN)***	0,01	(+0,00,-0,00,+1,00)	6	Ez (42)
605	P(kN)***	0,81	(+1,00,-0,00,+0,00)	5	Ex
605	P(kN)***	0,42	(+0,00,-0,00,+1,00)	6	Ez
605	P(kN)***	0,80	(+1,00,-0,00,+0,00)	5	Ex (23)
605	P(kN)***	0,36	(+0,00,-0,00,+1,00)	6	Ez (1)
605	P(kN)***	0,01	(+0,00,-0,00,+1,00)	6	Ez (30)
605	P(kN)***	0,08	(+0,00,-0,00,+1,00)	6	Ez (32)
605	P(kN)***	0,10	(+0,00,-0,00,+1,00)	6	Ez (34)
605	P(kN)***	0,01	(+0,00,-0,00,+1,00)	6	Ez (37)
605	P(kN)***	0,01	(+0,00,-0,00,+1,00)	6	Ez (39)
605	P(kN)***	0,01	(+0,00,-0,00,+1,00)	6	Ez (42)
606	P(kN)***	0,58	(+1,00,-0,00,+0,00)	5	Ex
606	P(kN)***	0,42	(+0,00,-0,00,+1,00)	6	Ez
606	P(kN)***	0,02	(+1,00,-0,00,+0,00)	5	Ex (2)
606	P(kN)***	0,23	(+1,00,-0,00,+0,00)	5	Ex (4)
606	P(kN)***	0,07	(+1,00,-0,00,+0,00)	5	Ex (6)
606	P(kN)***	0,14	(+1,00,-0,00,+0,00)	5	Ex (8)
606	P(kN)***	0,07	(+1,00,-0,00,+0,00)	5	Ex (10)
606	P(kN)***	0,09	(+1,00,-0,00,+0,00)	5	Ex (12)
606	P(kN)***	0,05	(+1,00,-0,00,+0,00)	5	Ex (14)
606	P(kN)***	0,04	(+1,00,-0,00,+0,00)	5	Ex (16)
606	P(kN)***	0,02	(+1,00,-0,00,+0,00)	5	Ex (18)
606	P(kN)***	0,01	(+1,00,-0,00,+0,00)	5	Ex (20)
606	P(kN)***	0,03	(-1,00,-0,00,+0,00)	5	Ex (23)
606	P(kN)***	0,36	(+0,00,-0,00,+1,00)	6	Ez (1)
606	P(kN)***	0,01	(+0,00,-0,00,+1,00)	6	Ez (30)
606	P(kN)***	0,08	(+0,00,-0,00,+1,00)	6	Ez (32)
606	P(kN)***	0,11	(+0,00,-0,00,+1,00)	6	Ez (34)
606	P(kN)***	0,01	(+0,00,-0,00,+1,00)	6	Ez (37)
606	P(kN)***	0,01	(+0,00,-0,00,+1,00)	6	Ez (39)
606	P(kN)***	0,02	(+0,00,-0,00,+1,00)	6	Ez (42)
607	P(kN)***	0,58	(+1,00,-0,00,+0,00)	5	Ex
607	P(kN)***	0,42	(+0,00,-0,00,+1,00)	6	Ez
607	P(kN)***	0,02	(+1,00,-0,00,+0,00)	5	Ex (2)
607	P(kN)***	0,23	(+1,00,-0,00,+0,00)	5	Ex (4)
607	P(kN)***	0,07	(+1,00,-0,00,+0,00)	5	Ex (6)
607	P(kN)***	0,14	(+1,00,-0,00,+0,00)	5	Ex (8)
607	P(kN)***	0,07	(+1,00,-0,00,+0,00)	5	Ex (10)
607	P(kN)***	0,09	(+1,00,-0,00,+0,00)	5	Ex (12)
607	P(kN)***	0,05	(+1,00,-0,00,+0,00)	5	Ex (14)
607	P(kN)***	0,04	(+1,00,-0,00,+0,00)	5	Ex (16)
607	P(kN)***	0,02	(+1,00,-0,00,+0,00)	5	Ex (18)
607	P(kN)***	0,01	(+1,00,-0,00,+0,00)	5	Ex (20)
607	P(kN)***	0,03	(-1,00,-0,00,+0,00)	5	Ex (23)
607	P(kN)***	0,36	(+0,00,-0,00,+1,00)	6	Ez (1)
607	P(kN)***	0,01	(+0,00,-0,00,+1,00)	6	Ez (30)
607	P(kN)***	0,08	(+0,00,-0,00,+1,00)	6	Ez (32)
607	P(kN)***	0,11	(+0,00,-0,00,+1,00)	6	Ez (34)
607	P(kN)***	0,01	(+0,00,-0,00,+1,00)	6	Ez (37)
607	P(kN)***	0,01	(+0,00,-0,00,+1,00)	6	Ez (39)
607	P(kN)***	0,02	(+0,00,-0,00,+1,00)	6	Ez (42)
608	P(kN)***	0,76	(+1,00,-0,00,+0,00)	5	Ex
608	P(kN)***	0,43	(+0,00,-0,00,+1,00)	6	Ez
608	P(kN)***	0,04	(+1,00,-0,00,+0,00)	5	Ex (2)
608	P(kN)***	0,43	(+1,00,-0,00,+0,00)	5	Ex (4)
608	P(kN)***	0,11	(+1,00,-0,00,+0,00)	5	Ex (6)
608	P(kN)***	0,15	(+1,00,-0,00,+0,00)	5	Ex (8)
608	P(kN)***	0,04	(+1,00,-0,00,+0,00)	5	Ex (10)
608	P(kN)***	0,03	(-1,00,-0,00,+0,00)	5	Ex (14)

NUDO	CARGA	Dirección	HIP	Id	Modo
608	P(kN)***	0,05	(-1,00,-0,00,+0,00)	5	Ex (16)
608	P(kN)***	0,03	(-1,00,-0,00,+0,00)	5	Ex (18)
608	P(kN)***	0,01	(-1,00,-0,00,+0,00)	5	Ex (20)
608	P(kN)***	0,36	(+0,00,-0,00,+1,00)	6	Ez (1)
608	P(kN)***	0,01	(+0,00,-0,00,+1,00)	6	Ez (30)
608	P(kN)***	0,08	(+0,00,-0,00,+1,00)	6	Ez (32)
608	P(kN)***	0,11	(+0,00,-0,00,+1,00)	6	Ez (34)
608	P(kN)***	0,01	(+0,00,-0,00,+1,00)	6	Ez (37)
608	P(kN)***	0,01	(+0,00,-0,00,+1,00)	6	Ez (39)
608	P(kN)***	0,02	(+0,00,-0,00,+1,00)	6	Ez (42)
609	P(kN)***	0,76	(+1,00,-0,00,+0,00)	5	Ex
609	P(kN)***	0,43	(+0,00,-0,00,+1,00)	6	Ez
609	P(kN)***	0,04	(+1,00,-0,00,+0,00)	5	Ex (2)
609	P(kN)***	0,43	(+1,00,-0,00,+0,00)	5	Ex (4)
609	P(kN)***	0,11	(+1,00,-0,00,+0,00)	5	Ex (6)
609	P(kN)***	0,15	(+1,00,-0,00,+0,00)	5	Ex (8)
609	P(kN)***	0,04	(+1,00,-0,00,+0,00)	5	Ex (10)
609	P(kN)***	0,03	(-1,00,-0,00,+0,00)	5	Ex (14)
609	P(kN)***	0,05	(-1,00,-0,00,+0,00)	5	Ex (16)
609	P(kN)***	0,03	(-1,00,-0,00,+0,00)	5	Ex (18)
609	P(kN)***	0,01	(-1,00,-0,00,+0,00)	5	Ex (20)
609	P(kN)***	0,36	(+0,00,-0,00,+1,00)	6	Ez (1)
609	P(kN)***	0,01	(+0,00,-0,00,+1,00)	6	Ez (30)
609	P(kN)***	0,08	(+0,00,-0,00,+1,00)	6	Ez (32)
609	P(kN)***	0,11	(+0,00,-0,00,+1,00)	6	Ez (34)
609	P(kN)***	0,01	(+0,00,-0,00,+1,00)	6	Ez (37)
609	P(kN)***	0,01	(+0,00,-0,00,+1,00)	6	Ez (39)
609	P(kN)***	0,02	(+0,00,-0,00,+1,00)	6	Ez (42)
610	P(kN)***	0,85	(+1,00,-0,00,+0,00)	5	Ex
610	P(kN)***	0,43	(+0,00,-0,00,+1,00)	6	Ez
610	P(kN)***	0,06	(+1,00,-0,00,+0,00)	5	Ex (2)
610	P(kN)***	0,58	(+1,00,-0,00,+0,00)	5	Ex (4)
610	P(kN)***	0,10	(+1,00,-0,00,+0,00)	5	Ex (6)
610	P(kN)***	0,03	(+1,00,-0,00,+0,00)	5	Ex (8)
610	P(kN)***	0,05	(-1,00,-0,00,+0,00)	5	Ex (10)
610	P(kN)***	0,09	(-1,00,-0,00,+0,00)	5	Ex (12)
610	P(kN)***	0,03	(-1,00,-0,00,+0,00)	5	Ex (14)
610	P(kN)***	0,02	(+1,00,-0,00,+0,00)	5	Ex (16)
610	P(kN)***	0,03	(+1,00,-0,00,+0,00)	5	Ex (18)
610	P(kN)***	0,01	(+1,00,-0,00,+0,00)	5	Ex (20)
610	P(kN)***	0,36	(+0,00,-0,00,+1,00)	6	Ez (1)
610	P(kN)***	0,01	(+0,00,-0,00,+1,00)	6	Ez (30)
610	P(kN)***	0,08	(+0,00,-0,00,+1,00)	6	Ez (32)
610	P(kN)***	0,11	(+0,00,-0,00,+1,00)	6	Ez (34)
610	P(kN)***	0,01	(+0,00,-0,00,+1,00)	6	Ez (37)
610	P(kN)***	0,01	(+0,00,-0,00,+1,00)	6	Ez (39)
610	P(kN)***	0,02	(+0,00,-0,00,+1,00)	6	Ez (42)
611	P(kN)***	0,85	(+1,00,-0,00,+0,00)	5	Ex
611	P(kN)***	0,43	(+0,00,-0,00,+1,00)	6	Ez
611	P(kN)***	0,06	(+1,00,-0,00,+0,00)	5	Ex (2)
611	P(kN)***	0,58	(+1,00,-0,00,+0,00)	5	Ex (4)
611	P(kN)***	0,10	(+1,00,-0,00,+0,00)	5	Ex (6)
611	P(kN)***	0,03	(+1,00,-0,00,+0,00)	5	Ex (8)
611	P(kN)***	0,05	(-1,00,-0,00,+0,00)	5	Ex (10)
611	P(kN)***	0,09	(-1,00,-0,00,+0,00)	5	Ex (12)
611	P(kN)***	0,03	(-1,00,-0,00,+0,00)	5	Ex (14)
611	P(kN)***	0,02	(+1,00,-0,00,+0,00)	5	Ex (16)
611	P(kN)***	0,03	(+1,00,-0,00,+0,00)	5	Ex (18)
611	P(kN)***	0,01	(+1,00,-0,00,+0,00)	5	Ex (20)
611	P(kN)***	0,36	(+0,00,-0,00,+1,00)	6	Ez (1)
611	P(kN)***	0,01	(+0,00,-0,00,+1,00)	6	Ez (30)
611	P(kN)***	0,08	(+0,00,-0,00,+1,00)	6	Ez (32)
611	P(kN)***	0,11	(+0,00,-0,00,+1,00)	6	Ez (34)
611	P(kN)***	0,01	(+0,00,-0,00,+1,00)	6	Ez (37)

NUDO		CARGA	Dirección	HIP	Id	Modo
611		P(kN)***	0,01	(+0,00,-0,00,+1,00)	6	Ez (39)
611		P(kN)***	0,02	(+0,00,-0,00,+1,00)	6	Ez (42)
612		P(kN)***	0,96	(+1,00,-0,00,+0,00)	5	Ex
612		P(kN)***	0,43	(+0,00,-0,00,+1,00)	6	Ez
612		P(kN)***	0,10	(+1,00,-0,00,+0,00)	5	Ex (2)
612		P(kN)***	0,65	(+1,00,-0,00,+0,00)	5	Ex (4)
612		P(kN)***	0,04	(+1,00,-0,00,+0,00)	5	Ex (6)
612		P(kN)***	0,12	(-1,00,-0,00,+0,00)	5	Ex (8)
612		P(kN)***	0,07	(-1,00,-0,00,+0,00)	5	Ex (10)
612		P(kN)***	0,01	(+1,00,-0,00,+0,00)	5	Ex (12)
612		P(kN)***	0,05	(+1,00,-0,00,+0,00)	5	Ex (14)
612		P(kN)***	0,03	(+1,00,-0,00,+0,00)	5	Ex (16)
612		P(kN)***	0,02	(-1,00,-0,00,+0,00)	5	Ex (18)
612		P(kN)***	0,02	(-1,00,-0,00,+0,00)	5	Ex (20)
612		P(kN)***	0,36	(+0,00,-0,00,+1,00)	6	Ez (1)
612		P(kN)***	0,01	(+0,00,-0,00,+1,00)	6	Ez (30)
612		P(kN)***	0,09	(+0,00,-0,00,+1,00)	6	Ez (32)
612		P(kN)***	0,11	(+0,00,-0,00,+1,00)	6	Ez (34)
612		P(kN)***	0,01	(+0,00,-0,00,+1,00)	6	Ez (37)
612		P(kN)***	0,01	(+0,00,-0,00,+1,00)	6	Ez (39)
612		P(kN)***	0,02	(+0,00,-0,00,+1,00)	6	Ez (42)
613		P(kN)***	0,96	(+1,00,-0,00,+0,00)	5	Ex
613		P(kN)***	0,43	(+0,00,-0,00,+1,00)	6	Ez
613		P(kN)***	0,10	(+1,00,-0,00,+0,00)	5	Ex (2)
613		P(kN)***	0,65	(+1,00,-0,00,+0,00)	5	Ex (4)
613		P(kN)***	0,04	(+1,00,-0,00,+0,00)	5	Ex (6)
613		P(kN)***	0,12	(-1,00,-0,00,+0,00)	5	Ex (8)
613		P(kN)***	0,07	(-1,00,-0,00,+0,00)	5	Ex (10)
613		P(kN)***	0,01	(+1,00,-0,00,+0,00)	5	Ex (12)
613		P(kN)***	0,05	(+1,00,-0,00,+0,00)	5	Ex (14)
613		P(kN)***	0,03	(+1,00,-0,00,+0,00)	5	Ex (16)
613		P(kN)***	0,02	(-1,00,-0,00,+0,00)	5	Ex (18)
613		P(kN)***	0,02	(-1,00,-0,00,+0,00)	5	Ex (20)
613		P(kN)***	0,36	(+0,00,-0,00,+1,00)	6	Ez (1)
613		P(kN)***	0,01	(+0,00,-0,00,+1,00)	6	Ez (30)
613		P(kN)***	0,09	(+0,00,-0,00,+1,00)	6	Ez (32)
613		P(kN)***	0,11	(+0,00,-0,00,+1,00)	6	Ez (34)
613		P(kN)***	0,01	(+0,00,-0,00,+1,00)	6	Ez (37)
613		P(kN)***	0,01	(+0,00,-0,00,+1,00)	6	Ez (39)
613		P(kN)***	0,02	(+0,00,-0,00,+1,00)	6	Ez (42)
614		P(kN)***	1,00	(+1,00,-0,00,+0,00)	5	Ex
614		P(kN)***	0,44	(+0,00,-0,00,+1,00)	6	Ez
614		P(kN)***	0,15	(+1,00,-0,00,+0,00)	5	Ex (2)
614		P(kN)***	0,63	(+1,00,-0,00,+0,00)	5	Ex (4)
614		P(kN)***	0,03	(-1,00,-0,00,+0,00)	5	Ex (6)
614		P(kN)***	0,16	(-1,00,-0,00,+0,00)	5	Ex (8)
614		P(kN)***	0,02	(+1,00,-0,00,+0,00)	5	Ex (10)
614		P(kN)***	0,09	(+1,00,-0,00,+0,00)	5	Ex (12)
614		P(kN)***	0,01	(-1,00,-0,00,+0,00)	5	Ex (14)
614		P(kN)***	0,05	(-1,00,-0,00,+0,00)	5	Ex (16)
614		P(kN)***	0,02	(+1,00,-0,00,+0,00)	5	Ex (20)
614		P(kN)***	0,36	(+0,00,-0,00,+1,00)	6	Ez (1)
614		P(kN)***	0,01	(+0,00,-0,00,+1,00)	6	Ez (30)
614		P(kN)***	0,09	(+0,00,-0,00,+1,00)	6	Ez (32)
614		P(kN)***	0,11	(+0,00,-0,00,+1,00)	6	Ez (34)
614		P(kN)***	0,01	(+0,00,-0,00,+1,00)	6	Ez (37)
614		P(kN)***	0,01	(+0,00,-0,00,+1,00)	6	Ez (39)
614		P(kN)***	0,02	(+0,00,-0,00,+1,00)	6	Ez (42)
615		P(kN)***	1,00	(+1,00,-0,00,+0,00)	5	Ex
615		P(kN)***	0,44	(+0,00,-0,00,+1,00)	6	Ez
615		P(kN)***	0,15	(+1,00,-0,00,+0,00)	5	Ex (2)
615		P(kN)***	0,63	(+1,00,-0,00,+0,00)	5	Ex (4)
615		P(kN)***	0,03	(-1,00,-0,00,+0,00)	5	Ex (6)
615		P(kN)***	0,16	(-1,00,-0,00,+0,00)	5	Ex (8)

NUDO	CARGA	Dirección	HIP	Id	Modo
615	P(kN)***	0,02	(+1,00,-0,00,+0,00)	5	Ex (10)
615	P(kN)***	0,09	(+1,00,-0,00,+0,00)	5	Ex (12)
615	P(kN)***	0,01	(-1,00,-0,00,+0,00)	5	Ex (14)
615	P(kN)***	0,05	(-1,00,-0,00,+0,00)	5	Ex (16)
615	P(kN)***	0,02	(+1,00,-0,00,+0,00)	5	Ex (20)
615	P(kN)***	0,36	(+0,00,-0,00,+1,00)	6	Ez (1)
615	P(kN)***	0,01	(+0,00,-0,00,+1,00)	6	Ez (30)
615	P(kN)***	0,09	(+0,00,-0,00,+1,00)	6	Ez (32)
615	P(kN)***	0,11	(+0,00,-0,00,+1,00)	6	Ez (34)
615	P(kN)***	0,01	(+0,00,-0,00,+1,00)	6	Ez (37)
615	P(kN)***	0,01	(+0,00,-0,00,+1,00)	6	Ez (39)
615	P(kN)***	0,02	(+0,00,-0,00,+1,00)	6	Ez (42)
616	P(kN)***	0,95	(+1,00,-0,00,+0,00)	5	Ex
616	P(kN)***	0,44	(+0,00,-0,00,+1,00)	6	Ez
616	P(kN)***	0,22	(+1,00,-0,00,+0,00)	5	Ex (2)
616	P(kN)***	0,53	(+1,00,-0,00,+0,00)	5	Ex (4)
616	P(kN)***	0,09	(-1,00,-0,00,+0,00)	5	Ex (6)
616	P(kN)***	0,05	(-1,00,-0,00,+0,00)	5	Ex (8)
616	P(kN)***	0,08	(+1,00,-0,00,+0,00)	5	Ex (10)
616	P(kN)***	0,02	(-1,00,-0,00,+0,00)	5	Ex (12)
616	P(kN)***	0,05	(-1,00,-0,00,+0,00)	5	Ex (14)
616	P(kN)***	0,03	(+1,00,-0,00,+0,00)	5	Ex (16)
616	P(kN)***	0,01	(+1,00,-0,00,+0,00)	5	Ex (18)
616	P(kN)***	0,02	(-1,00,-0,00,+0,00)	5	Ex (20)
616	P(kN)***	0,36	(+0,00,-0,00,+1,00)	6	Ez (1)
616	P(kN)***	0,01	(+0,00,-0,00,+1,00)	6	Ez (30)
616	P(kN)***	0,09	(+0,00,-0,00,+1,00)	6	Ez (32)
616	P(kN)***	0,11	(+0,00,-0,00,+1,00)	6	Ez (34)
616	P(kN)***	0,01	(+0,00,-0,00,+1,00)	6	Ez (37)
616	P(kN)***	0,01	(+0,00,-0,00,+1,00)	6	Ez (39)
616	P(kN)***	0,02	(+0,00,-0,00,+1,00)	6	Ez (42)
617	P(kN)***	0,95	(+1,00,-0,00,+0,00)	5	Ex
617	P(kN)***	0,44	(+0,00,-0,00,+1,00)	6	Ez
617	P(kN)***	0,22	(+1,00,-0,00,+0,00)	5	Ex (2)
617	P(kN)***	0,53	(+1,00,-0,00,+0,00)	5	Ex (4)
617	P(kN)***	0,09	(-1,00,-0,00,+0,00)	5	Ex (6)
617	P(kN)***	0,05	(-1,00,-0,00,+0,00)	5	Ex (8)
617	P(kN)***	0,08	(+1,00,-0,00,+0,00)	5	Ex (10)
617	P(kN)***	0,02	(-1,00,-0,00,+0,00)	5	Ex (12)
617	P(kN)***	0,05	(-1,00,-0,00,+0,00)	5	Ex (14)
617	P(kN)***	0,03	(+1,00,-0,00,+0,00)	5	Ex (16)
617	P(kN)***	0,01	(+1,00,-0,00,+0,00)	5	Ex (18)
617	P(kN)***	0,02	(-1,00,-0,00,+0,00)	5	Ex (20)
617	P(kN)***	0,36	(+0,00,-0,00,+1,00)	6	Ez (1)
617	P(kN)***	0,01	(+0,00,-0,00,+1,00)	6	Ez (30)
617	P(kN)***	0,09	(+0,00,-0,00,+1,00)	6	Ez (32)
617	P(kN)***	0,11	(+0,00,-0,00,+1,00)	6	Ez (34)
617	P(kN)***	0,01	(+0,00,-0,00,+1,00)	6	Ez (37)
617	P(kN)***	0,01	(+0,00,-0,00,+1,00)	6	Ez (39)
617	P(kN)***	0,02	(+0,00,-0,00,+1,00)	6	Ez (42)
618	P(kN)***	0,94	(+1,00,-0,00,+0,00)	5	Ex
618	P(kN)***	0,43	(+0,00,-0,00,+1,00)	6	Ez
618	P(kN)***	0,32	(+1,00,-0,00,+0,00)	5	Ex (2)
618	P(kN)***	0,36	(+1,00,-0,00,+0,00)	5	Ex (4)
618	P(kN)***	0,11	(-1,00,-0,00,+0,00)	5	Ex (6)
618	P(kN)***	0,11	(+1,00,-0,00,+0,00)	5	Ex (8)
618	P(kN)***	0,02	(+1,00,-0,00,+0,00)	5	Ex (10)
618	P(kN)***	0,08	(-1,00,-0,00,+0,00)	5	Ex (12)
618	P(kN)***	0,04	(+1,00,-0,00,+0,00)	5	Ex (14)
618	P(kN)***	0,01	(+1,00,-0,00,+0,00)	5	Ex (16)
618	P(kN)***	0,02	(-1,00,-0,00,+0,00)	5	Ex (18)
618	P(kN)***	0,01	(+1,00,-0,00,+0,00)	5	Ex (20)
618	P(kN)***	0,36	(+0,00,-0,00,+1,00)	6	Ez (1)
618	P(kN)***	0,01	(+0,00,-0,00,+1,00)	6	Ez (30)

NUDO	CARGA	Dirección	HIP	Id	Modo	
618	P(kN)***	0,09	(+0,00,-0,00,+1,00)	6	Ez	(32)
618	P(kN)***	0,11	(+0,00,-0,00,+1,00)	6	Ez	(34)
618	P(kN)***	0,01	(+0,00,-0,00,+1,00)	6	Ez	(37)
618	P(kN)***	0,01	(+0,00,-0,00,+1,00)	6	Ez	(39)
618	P(kN)***	0,02	(+0,00,-0,00,+1,00)	6	Ez	(42)
619	P(kN)***	0,94	(+1,00,-0,00,+0,00)	5	Ex	
619	P(kN)***	0,43	(+0,00,-0,00,+1,00)	6	Ez	
619	P(kN)***	0,32	(+1,00,-0,00,+0,00)	5	Ex	(2)
619	P(kN)***	0,36	(+1,00,-0,00,+0,00)	5	Ex	(4)
619	P(kN)***	0,11	(-1,00,-0,00,+0,00)	5	Ex	(6)
619	P(kN)***	0,11	(+1,00,-0,00,+0,00)	5	Ex	(8)
619	P(kN)***	0,02	(+1,00,-0,00,+0,00)	5	Ex	(10)
619	P(kN)***	0,08	(-1,00,-0,00,+0,00)	5	Ex	(12)
619	P(kN)***	0,04	(+1,00,-0,00,+0,00)	5	Ex	(14)
619	P(kN)***	0,01	(+1,00,-0,00,+0,00)	5	Ex	(16)
619	P(kN)***	0,02	(-1,00,-0,00,+0,00)	5	Ex	(18)
619	P(kN)***	0,01	(+1,00,-0,00,+0,00)	5	Ex	(20)
619	P(kN)***	0,36	(+0,00,-0,00,+1,00)	6	Ez	(1)
619	P(kN)***	0,01	(+0,00,-0,00,+1,00)	6	Ez	(30)
619	P(kN)***	0,09	(+0,00,-0,00,+1,00)	6	Ez	(32)
619	P(kN)***	0,11	(+0,00,-0,00,+1,00)	6	Ez	(34)
619	P(kN)***	0,01	(+0,00,-0,00,+1,00)	6	Ez	(37)
619	P(kN)***	0,01	(+0,00,-0,00,+1,00)	6	Ez	(39)
619	P(kN)***	0,02	(+0,00,-0,00,+1,00)	6	Ez	(42)
620	P(kN)***	0,88	(+1,00,-0,00,+0,00)	5	Ex	
620	P(kN)***	0,43	(+0,00,-0,00,+1,00)	6	Ez	
620	P(kN)***	0,46	(+1,00,-0,00,+0,00)	5	Ex	(2)
620	P(kN)***	0,15	(+1,00,-0,00,+0,00)	5	Ex	(4)
620	P(kN)***	0,08	(-1,00,-0,00,+0,00)	5	Ex	(6)
620	P(kN)***	0,16	(+1,00,-0,00,+0,00)	5	Ex	(8)
620	P(kN)***	0,06	(-1,00,-0,00,+0,00)	5	Ex	(10)
620	P(kN)***	0,03	(+1,00,-0,00,+0,00)	5	Ex	(12)
620	P(kN)***	0,02	(+1,00,-0,00,+0,00)	5	Ex	(14)
620	P(kN)***	0,04	(-1,00,-0,00,+0,00)	5	Ex	(16)
620	P(kN)***	0,03	(+1,00,-0,00,+0,00)	5	Ex	(18)
620	P(kN)***	0,01	(-1,00,-0,00,+0,00)	5	Ex	(20)
620	P(kN)***	0,36	(+0,00,-0,00,+1,00)	6	Ez	(1)
620	P(kN)***	0,01	(+0,00,-0,00,+1,00)	6	Ez	(30)
620	P(kN)***	0,08	(+0,00,-0,00,+1,00)	6	Ez	(32)
620	P(kN)***	0,11	(+0,00,-0,00,+1,00)	6	Ez	(34)
620	P(kN)***	0,01	(+0,00,-0,00,+1,00)	6	Ez	(37)
620	P(kN)***	0,01	(+0,00,-0,00,+1,00)	6	Ez	(39)
620	P(kN)***	0,02	(+0,00,-0,00,+1,00)	6	Ez	(42)
621	P(kN)***	0,88	(+1,00,-0,00,+0,00)	5	Ex	
621	P(kN)***	0,43	(+0,00,-0,00,+1,00)	6	Ez	
621	P(kN)***	0,46	(+1,00,-0,00,+0,00)	5	Ex	(2)
621	P(kN)***	0,15	(+1,00,-0,00,+0,00)	5	Ex	(4)
621	P(kN)***	0,08	(-1,00,-0,00,+0,00)	5	Ex	(6)
621	P(kN)***	0,16	(+1,00,-0,00,+0,00)	5	Ex	(8)
621	P(kN)***	0,06	(-1,00,-0,00,+0,00)	5	Ex	(10)
621	P(kN)***	0,03	(+1,00,-0,00,+0,00)	5	Ex	(12)
621	P(kN)***	0,02	(+1,00,-0,00,+0,00)	5	Ex	(14)
621	P(kN)***	0,04	(-1,00,-0,00,+0,00)	5	Ex	(16)
621	P(kN)***	0,03	(+1,00,-0,00,+0,00)	5	Ex	(18)
621	P(kN)***	0,01	(-1,00,-0,00,+0,00)	5	Ex	(20)
621	P(kN)***	0,36	(+0,00,-0,00,+1,00)	6	Ez	(1)
621	P(kN)***	0,01	(+0,00,-0,00,+1,00)	6	Ez	(30)
621	P(kN)***	0,08	(+0,00,-0,00,+1,00)	6	Ez	(32)
621	P(kN)***	0,11	(+0,00,-0,00,+1,00)	6	Ez	(34)
621	P(kN)***	0,01	(+0,00,-0,00,+1,00)	6	Ez	(37)
621	P(kN)***	0,01	(+0,00,-0,00,+1,00)	6	Ez	(39)
621	P(kN)***	0,02	(+0,00,-0,00,+1,00)	6	Ez	(42)
622	P(kN)***	0,92	(+1,00,-0,00,+0,00)	5	Ex	
622	P(kN)***	0,43	(+0,00,-0,00,+1,00)	6	Ez	

NUDO		CARGA	Dirección	HIP	Id	Modo
622		P(kN)***	0,68	(+1,00,-0,00,+0,00)	5	Ex (2)
622		P(kN)***	0,09	(-1,00,-0,00,+0,00)	5	Ex (4)
622		P(kN)***	0,01	(-1,00,-0,00,+0,00)	5	Ex (6)
622		P(kN)***	0,07	(+1,00,-0,00,+0,00)	5	Ex (8)
622		P(kN)***	0,06	(-1,00,-0,00,+0,00)	5	Ex (10)
622		P(kN)***	0,08	(+1,00,-0,00,+0,00)	5	Ex (12)
622		P(kN)***	0,05	(-1,00,-0,00,+0,00)	5	Ex (14)
622		P(kN)***	0,04	(+1,00,-0,00,+0,00)	5	Ex (16)
622		P(kN)***	0,02	(-1,00,-0,00,+0,00)	5	Ex (18)
622		P(kN)***	0,01	(+1,00,-0,00,+0,00)	5	Ex (20)
622		P(kN)***	0,36	(+0,00,-0,00,+1,00)	6	Ez (1)
622		P(kN)***	0,01	(+0,00,-0,00,+1,00)	6	Ez (30)
622		P(kN)***	0,08	(+0,00,-0,00,+1,00)	6	Ez (32)
622		P(kN)***	0,11	(+0,00,-0,00,+1,00)	6	Ez (34)
622		P(kN)***	0,01	(+0,00,-0,00,+1,00)	6	Ez (37)
622		P(kN)***	0,01	(+0,00,-0,00,+1,00)	6	Ez (39)
622		P(kN)***	0,02	(+0,00,-0,00,+1,00)	6	Ez (42)
623		P(kN)***	0,92	(+1,00,-0,00,+0,00)	5	Ex
623		P(kN)***	0,43	(+0,00,-0,00,+1,00)	6	Ez
623		P(kN)***	0,68	(+1,00,-0,00,+0,00)	5	Ex (2)
623		P(kN)***	0,09	(-1,00,-0,00,+0,00)	5	Ex (4)
623		P(kN)***	0,01	(-1,00,-0,00,+0,00)	5	Ex (6)
623		P(kN)***	0,07	(+1,00,-0,00,+0,00)	5	Ex (8)
623		P(kN)***	0,06	(-1,00,-0,00,+0,00)	5	Ex (10)
623		P(kN)***	0,08	(+1,00,-0,00,+0,00)	5	Ex (12)
623		P(kN)***	0,05	(-1,00,-0,00,+0,00)	5	Ex (14)
623		P(kN)***	0,04	(+1,00,-0,00,+0,00)	5	Ex (16)
623		P(kN)***	0,02	(-1,00,-0,00,+0,00)	5	Ex (18)
623		P(kN)***	0,01	(+1,00,-0,00,+0,00)	5	Ex (20)
623		P(kN)***	0,36	(+0,00,-0,00,+1,00)	6	Ez (1)
623		P(kN)***	0,01	(+0,00,-0,00,+1,00)	6	Ez (30)
623		P(kN)***	0,08	(+0,00,-0,00,+1,00)	6	Ez (32)
623		P(kN)***	0,11	(+0,00,-0,00,+1,00)	6	Ez (34)
623		P(kN)***	0,01	(+0,00,-0,00,+1,00)	6	Ez (37)
623		P(kN)***	0,01	(+0,00,-0,00,+1,00)	6	Ez (39)
623		P(kN)***	0,02	(+0,00,-0,00,+1,00)	6	Ez (42)
624		P(kN)***	1,40	(+1,00,-0,00,+0,00)	5	Ex
624		P(kN)***	0,42	(+0,00,-0,00,+1,00)	6	Ez
624		P(kN)***	0,96	(+1,00,-0,00,+0,00)	5	Ex (2)
624		P(kN)***	0,30	(-1,00,-0,00,+0,00)	5	Ex (4)
624		P(kN)***	0,06	(+1,00,-0,00,+0,00)	5	Ex (6)
624		P(kN)***	0,08	(-1,00,-0,00,+0,00)	5	Ex (8)
624		P(kN)***	0,03	(+1,00,-0,00,+0,00)	5	Ex (10)
624		P(kN)***	0,03	(-1,00,-0,00,+0,00)	5	Ex (12)
624		P(kN)***	0,01	(+1,00,-0,00,+0,00)	5	Ex (14)
624		P(kN)***	0,01	(-1,00,-0,00,+0,00)	5	Ex (16)
624		P(kN)***	0,36	(+0,00,-0,00,+1,00)	6	Ez (1)
624		P(kN)***	0,01	(+0,00,-0,00,+1,00)	6	Ez (30)
624		P(kN)***	0,08	(+0,00,-0,00,+1,00)	6	Ez (32)
624		P(kN)***	0,10	(+0,00,-0,00,+1,00)	6	Ez (34)
624		P(kN)***	0,01	(+0,00,-0,00,+1,00)	6	Ez (37)
624		P(kN)***	0,01	(+0,00,-0,00,+1,00)	6	Ez (39)
624		P(kN)***	0,02	(+0,00,-0,00,+1,00)	6	Ez (42)
625		P(kN)***	1,40	(+1,00,-0,00,+0,00)	5	Ex
625		P(kN)***	0,42	(+0,00,-0,00,+1,00)	6	Ez
625		P(kN)***	0,96	(+1,00,-0,00,+0,00)	5	Ex (2)
625		P(kN)***	0,30	(-1,00,-0,00,+0,00)	5	Ex (4)
625		P(kN)***	0,06	(+1,00,-0,00,+0,00)	5	Ex (6)
625		P(kN)***	0,08	(-1,00,-0,00,+0,00)	5	Ex (8)
625		P(kN)***	0,03	(+1,00,-0,00,+0,00)	5	Ex (10)
625		P(kN)***	0,03	(-1,00,-0,00,+0,00)	5	Ex (12)
625		P(kN)***	0,01	(+1,00,-0,00,+0,00)	5	Ex (14)
625		P(kN)***	0,01	(-1,00,-0,00,+0,00)	5	Ex (16)
625		P(kN)***	0,36	(+0,00,-0,00,+1,00)	6	Ez (1)

NUDO		CARGA		Dirección	HIP	Id	Modo
625		P(kN)***	0,01	(+0,00,-0,00,+1,00)	6	Ez	(30)
625		P(kN)***	0,08	(+0,00,-0,00,+1,00)	6	Ez	(32)
625		P(kN)***	0,10	(+0,00,-0,00,+1,00)	6	Ez	(34)
625		P(kN)***	0,01	(+0,00,-0,00,+1,00)	6	Ez	(37)
625		P(kN)***	0,01	(+0,00,-0,00,+1,00)	6	Ez	(39)
625		P(kN)***	0,02	(+0,00,-0,00,+1,00)	6	Ez	(42)
626		P(kN)***	1,40	(+1,00,-0,00,+0,00)	5	Ex	
626		P(kN)***	0,42	(+0,00,-0,00,+1,00)	6	Ez	
626		P(kN)***	0,96	(+1,00,-0,00,+0,00)	5	Ex	(2)
626		P(kN)***	0,30	(-1,00,-0,00,+0,00)	5	Ex	(4)
626		P(kN)***	0,06	(+1,00,-0,00,+0,00)	5	Ex	(6)
626		P(kN)***	0,08	(-1,00,-0,00,+0,00)	5	Ex	(8)
626		P(kN)***	0,03	(+1,00,-0,00,+0,00)	5	Ex	(10)
626		P(kN)***	0,03	(-1,00,-0,00,+0,00)	5	Ex	(12)
626		P(kN)***	0,01	(+1,00,-0,00,+0,00)	5	Ex	(14)
626		P(kN)***	0,01	(-1,00,-0,00,+0,00)	5	Ex	(16)
626		P(kN)***	0,36	(+0,00,-0,00,+1,00)	6	Ez	(1)
626		P(kN)***	0,01	(+0,00,-0,00,+1,00)	6	Ez	(30)
626		P(kN)***	0,08	(+0,00,-0,00,+1,00)	6	Ez	(32)
626		P(kN)***	0,10	(+0,00,-0,00,+1,00)	6	Ez	(34)
626		P(kN)***	0,01	(+0,00,-0,00,+1,00)	6	Ez	(37)
626		P(kN)***	0,01	(+0,00,-0,00,+1,00)	6	Ez	(39)
626		P(kN)***	0,02	(+0,00,-0,00,+1,00)	6	Ez	(42)
627		P(kN)***	1,40	(+1,00,-0,00,+0,00)	5	Ex	
627		P(kN)***	0,42	(+0,00,-0,00,+1,00)	6	Ez	
627		P(kN)***	0,96	(+1,00,-0,00,+0,00)	5	Ex	(2)
627		P(kN)***	0,30	(-1,00,-0,00,+0,00)	5	Ex	(4)
627		P(kN)***	0,06	(+1,00,-0,00,+0,00)	5	Ex	(6)
627		P(kN)***	0,08	(-1,00,-0,00,+0,00)	5	Ex	(8)
627		P(kN)***	0,03	(+1,00,-0,00,+0,00)	5	Ex	(10)
627		P(kN)***	0,03	(-1,00,-0,00,+0,00)	5	Ex	(12)
627		P(kN)***	0,01	(+1,00,-0,00,+0,00)	5	Ex	(14)
627		P(kN)***	0,01	(-1,00,-0,00,+0,00)	5	Ex	(16)
627		P(kN)***	0,36	(+0,00,-0,00,+1,00)	6	Ez	(1)
627		P(kN)***	0,01	(+0,00,-0,00,+1,00)	6	Ez	(30)
627		P(kN)***	0,08	(+0,00,-0,00,+1,00)	6	Ez	(32)
627		P(kN)***	0,10	(+0,00,-0,00,+1,00)	6	Ez	(34)
627		P(kN)***	0,01	(+0,00,-0,00,+1,00)	6	Ez	(37)
627		P(kN)***	0,01	(+0,00,-0,00,+1,00)	6	Ez	(39)
627		P(kN)***	0,02	(+0,00,-0,00,+1,00)	6	Ez	(42)
628		P(kN)***	1,40	(+1,00,-0,00,+0,00)	5	Ex	
628		P(kN)***	0,42	(+0,00,-0,00,+1,00)	6	Ez	
628		P(kN)***	0,96	(+1,00,-0,00,+0,00)	5	Ex	(2)
628		P(kN)***	0,30	(-1,00,-0,00,+0,00)	5	Ex	(4)
628		P(kN)***	0,06	(+1,00,-0,00,+0,00)	5	Ex	(6)
628		P(kN)***	0,08	(-1,00,-0,00,+0,00)	5	Ex	(8)
628		P(kN)***	0,03	(+1,00,-0,00,+0,00)	5	Ex	(10)
628		P(kN)***	0,03	(-1,00,-0,00,+0,00)	5	Ex	(12)
628		P(kN)***	0,01	(+1,00,-0,00,+0,00)	5	Ex	(14)
628		P(kN)***	0,01	(-1,00,-0,00,+0,00)	5	Ex	(16)
628		P(kN)***	0,36	(+0,00,-0,00,+1,00)	6	Ez	(1)
628		P(kN)***	0,01	(+0,00,-0,00,+1,00)	6	Ez	(30)
628		P(kN)***	0,08	(+0,00,-0,00,+1,00)	6	Ez	(32)
628		P(kN)***	0,10	(+0,00,-0,00,+1,00)	6	Ez	(34)
628		P(kN)***	0,01	(+0,00,-0,00,+1,00)	6	Ez	(37)
628		P(kN)***	0,01	(+0,00,-0,00,+1,00)	6	Ez	(39)
628		P(kN)***	0,02	(+0,00,-0,00,+1,00)	6	Ez	(42)
629		P(kN)***	1,40	(+1,00,-0,00,+0,00)	5	Ex	
629		P(kN)***	0,42	(+0,00,-0,00,+1,00)	6	Ez	
629		P(kN)***	0,96	(+1,00,-0,00,+0,00)	5	Ex	(2)
629		P(kN)***	0,30	(-1,00,-0,00,+0,00)	5	Ex	(4)
629		P(kN)***	0,06	(+1,00,-0,00,+0,00)	5	Ex	(6)
629		P(kN)***	0,08	(-1,00,-0,00,+0,00)	5	Ex	(8)
629		P(kN)***	0,03	(+1,00,-0,00,+0,00)	5	Ex	(10)

NUDO	CARGA	Dirección	HIP	Id	Modo
629	P(kN)***	0,03	(-1,00,-0,00,+0,00)	5	Ex (12)
629	P(kN)***	0,01	(+1,00,-0,00,+0,00)	5	Ex (14)
629	P(kN)***	0,01	(-1,00,-0,00,+0,00)	5	Ex (16)
629	P(kN)***	0,36	(+0,00,-0,00,+1,00)	6	Ez (1)
629	P(kN)***	0,01	(+0,00,-0,00,+1,00)	6	Ez (30)
629	P(kN)***	0,08	(+0,00,-0,00,+1,00)	6	Ez (32)
629	P(kN)***	0,10	(+0,00,-0,00,+1,00)	6	Ez (34)
629	P(kN)***	0,01	(+0,00,-0,00,+1,00)	6	Ez (37)
629	P(kN)***	0,01	(+0,00,-0,00,+1,00)	6	Ez (39)
629	P(kN)***	0,02	(+0,00,-0,00,+1,00)	6	Ez (42)
630	P(kN)***	0,92	(+1,00,-0,00,+0,00)	5	Ex
630	P(kN)***	0,43	(+0,00,-0,00,+1,00)	6	Ez
630	P(kN)***	0,68	(+1,00,-0,00,+0,00)	5	Ex (2)
630	P(kN)***	0,09	(-1,00,-0,00,+0,00)	5	Ex (4)
630	P(kN)***	0,01	(-1,00,-0,00,+0,00)	5	Ex (6)
630	P(kN)***	0,07	(+1,00,-0,00,+0,00)	5	Ex (8)
630	P(kN)***	0,06	(-1,00,-0,00,+0,00)	5	Ex (10)
630	P(kN)***	0,08	(+1,00,-0,00,+0,00)	5	Ex (12)
630	P(kN)***	0,05	(-1,00,-0,00,+0,00)	5	Ex (14)
630	P(kN)***	0,04	(+1,00,-0,00,+0,00)	5	Ex (16)
630	P(kN)***	0,02	(-1,00,-0,00,+0,00)	5	Ex (18)
630	P(kN)***	0,01	(+1,00,-0,00,+0,00)	5	Ex (20)
630	P(kN)***	0,36	(+0,00,-0,00,+1,00)	6	Ez (1)
630	P(kN)***	0,01	(+0,00,-0,00,+1,00)	6	Ez (30)
630	P(kN)***	0,08	(+0,00,-0,00,+1,00)	6	Ez (32)
630	P(kN)***	0,11	(+0,00,-0,00,+1,00)	6	Ez (34)
630	P(kN)***	0,01	(+0,00,-0,00,+1,00)	6	Ez (37)
630	P(kN)***	0,01	(+0,00,-0,00,+1,00)	6	Ez (39)
630	P(kN)***	0,02	(+0,00,-0,00,+1,00)	6	Ez (42)
631	P(kN)***	0,92	(+1,00,-0,00,+0,00)	5	Ex
631	P(kN)***	0,43	(+0,00,-0,00,+1,00)	6	Ez
631	P(kN)***	0,68	(+1,00,-0,00,+0,00)	5	Ex (2)
631	P(kN)***	0,09	(-1,00,-0,00,+0,00)	5	Ex (4)
631	P(kN)***	0,01	(-1,00,-0,00,+0,00)	5	Ex (6)
631	P(kN)***	0,07	(+1,00,-0,00,+0,00)	5	Ex (8)
631	P(kN)***	0,06	(-1,00,-0,00,+0,00)	5	Ex (10)
631	P(kN)***	0,08	(+1,00,-0,00,+0,00)	5	Ex (12)
631	P(kN)***	0,05	(-1,00,-0,00,+0,00)	5	Ex (14)
631	P(kN)***	0,04	(+1,00,-0,00,+0,00)	5	Ex (16)
631	P(kN)***	0,02	(-1,00,-0,00,+0,00)	5	Ex (18)
631	P(kN)***	0,01	(+1,00,-0,00,+0,00)	5	Ex (20)
631	P(kN)***	0,36	(+0,00,-0,00,+1,00)	6	Ez (1)
631	P(kN)***	0,01	(+0,00,-0,00,+1,00)	6	Ez (30)
631	P(kN)***	0,08	(+0,00,-0,00,+1,00)	6	Ez (32)
631	P(kN)***	0,11	(+0,00,-0,00,+1,00)	6	Ez (34)
631	P(kN)***	0,01	(+0,00,-0,00,+1,00)	6	Ez (37)
631	P(kN)***	0,01	(+0,00,-0,00,+1,00)	6	Ez (39)
631	P(kN)***	0,02	(+0,00,-0,00,+1,00)	6	Ez (42)
632	P(kN)***	0,88	(+1,00,-0,00,+0,00)	5	Ex
632	P(kN)***	0,43	(+0,00,-0,00,+1,00)	6	Ez
632	P(kN)***	0,46	(+1,00,-0,00,+0,00)	5	Ex (2)
632	P(kN)***	0,15	(+1,00,-0,00,+0,00)	5	Ex (4)
632	P(kN)***	0,08	(-1,00,-0,00,+0,00)	5	Ex (6)
632	P(kN)***	0,16	(+1,00,-0,00,+0,00)	5	Ex (8)
632	P(kN)***	0,06	(-1,00,-0,00,+0,00)	5	Ex (10)
632	P(kN)***	0,03	(+1,00,-0,00,+0,00)	5	Ex (12)
632	P(kN)***	0,02	(+1,00,-0,00,+0,00)	5	Ex (14)
632	P(kN)***	0,04	(-1,00,-0,00,+0,00)	5	Ex (16)
632	P(kN)***	0,03	(+1,00,-0,00,+0,00)	5	Ex (18)
632	P(kN)***	0,01	(-1,00,-0,00,+0,00)	5	Ex (20)
632	P(kN)***	0,36	(+0,00,-0,00,+1,00)	6	Ez (1)
632	P(kN)***	0,01	(+0,00,-0,00,+1,00)	6	Ez (30)
632	P(kN)***	0,08	(+0,00,-0,00,+1,00)	6	Ez (32)
632	P(kN)***	0,11	(+0,00,-0,00,+1,00)	6	Ez (34)

NUDO	CARGA	Dirección	HIP	Id	Modo
632	P(kN)***	0,01	(+0,00,-0,00,+1,00)	6	Ez (37)
632	P(kN)***	0,01	(+0,00,-0,00,+1,00)	6	Ez (39)
632	P(kN)***	0,02	(+0,00,-0,00,+1,00)	6	Ez (42)
633	P(kN)***	0,88	(+1,00,-0,00,+0,00)	5	Ex
633	P(kN)***	0,43	(+0,00,-0,00,+1,00)	6	Ez
633	P(kN)***	0,46	(+1,00,-0,00,+0,00)	5	Ex (2)
633	P(kN)***	0,15	(+1,00,-0,00,+0,00)	5	Ex (4)
633	P(kN)***	0,08	(-1,00,-0,00,+0,00)	5	Ex (6)
633	P(kN)***	0,16	(+1,00,-0,00,+0,00)	5	Ex (8)
633	P(kN)***	0,06	(-1,00,-0,00,+0,00)	5	Ex (10)
633	P(kN)***	0,03	(+1,00,-0,00,+0,00)	5	Ex (12)
633	P(kN)***	0,02	(+1,00,-0,00,+0,00)	5	Ex (14)
633	P(kN)***	0,04	(-1,00,-0,00,+0,00)	5	Ex (16)
633	P(kN)***	0,03	(+1,00,-0,00,+0,00)	5	Ex (18)
633	P(kN)***	0,01	(-1,00,-0,00,+0,00)	5	Ex (20)
633	P(kN)***	0,36	(+0,00,-0,00,+1,00)	6	Ez (1)
633	P(kN)***	0,01	(+0,00,-0,00,+1,00)	6	Ez (30)
633	P(kN)***	0,08	(+0,00,-0,00,+1,00)	6	Ez (32)
633	P(kN)***	0,11	(+0,00,-0,00,+1,00)	6	Ez (34)
633	P(kN)***	0,01	(+0,00,-0,00,+1,00)	6	Ez (37)
633	P(kN)***	0,01	(+0,00,-0,00,+1,00)	6	Ez (39)
633	P(kN)***	0,02	(+0,00,-0,00,+1,00)	6	Ez (42)
634	P(kN)***	0,94	(+1,00,-0,00,+0,00)	5	Ex
634	P(kN)***	0,43	(+0,00,-0,00,+1,00)	6	Ez
634	P(kN)***	0,32	(+1,00,-0,00,+0,00)	5	Ex (2)
634	P(kN)***	0,36	(+1,00,-0,00,+0,00)	5	Ex (4)
634	P(kN)***	0,11	(-1,00,-0,00,+0,00)	5	Ex (6)
634	P(kN)***	0,11	(+1,00,-0,00,+0,00)	5	Ex (8)
634	P(kN)***	0,02	(+1,00,-0,00,+0,00)	5	Ex (10)
634	P(kN)***	0,08	(-1,00,-0,00,+0,00)	5	Ex (12)
634	P(kN)***	0,04	(+1,00,-0,00,+0,00)	5	Ex (14)
634	P(kN)***	0,01	(+1,00,-0,00,+0,00)	5	Ex (16)
634	P(kN)***	0,02	(-1,00,-0,00,+0,00)	5	Ex (18)
634	P(kN)***	0,01	(+1,00,-0,00,+0,00)	5	Ex (20)
634	P(kN)***	0,36	(+0,00,-0,00,+1,00)	6	Ez (1)
634	P(kN)***	0,01	(+0,00,-0,00,+1,00)	6	Ez (30)
634	P(kN)***	0,09	(+0,00,-0,00,+1,00)	6	Ez (32)
634	P(kN)***	0,11	(+0,00,-0,00,+1,00)	6	Ez (34)
634	P(kN)***	0,01	(+0,00,-0,00,+1,00)	6	Ez (37)
634	P(kN)***	0,01	(+0,00,-0,00,+1,00)	6	Ez (39)
634	P(kN)***	0,02	(+0,00,-0,00,+1,00)	6	Ez (42)
635	P(kN)***	0,94	(+1,00,-0,00,+0,00)	5	Ex
635	P(kN)***	0,43	(+0,00,-0,00,+1,00)	6	Ez
635	P(kN)***	0,32	(+1,00,-0,00,+0,00)	5	Ex (2)
635	P(kN)***	0,36	(+1,00,-0,00,+0,00)	5	Ex (4)
635	P(kN)***	0,11	(-1,00,-0,00,+0,00)	5	Ex (6)
635	P(kN)***	0,11	(+1,00,-0,00,+0,00)	5	Ex (8)
635	P(kN)***	0,02	(+1,00,-0,00,+0,00)	5	Ex (10)
635	P(kN)***	0,08	(-1,00,-0,00,+0,00)	5	Ex (12)
635	P(kN)***	0,04	(+1,00,-0,00,+0,00)	5	Ex (14)
635	P(kN)***	0,01	(+1,00,-0,00,+0,00)	5	Ex (16)
635	P(kN)***	0,02	(-1,00,-0,00,+0,00)	5	Ex (18)
635	P(kN)***	0,01	(+1,00,-0,00,+0,00)	5	Ex (20)
635	P(kN)***	0,36	(+0,00,-0,00,+1,00)	6	Ez (1)
635	P(kN)***	0,01	(+0,00,-0,00,+1,00)	6	Ez (30)
635	P(kN)***	0,09	(+0,00,-0,00,+1,00)	6	Ez (32)
635	P(kN)***	0,11	(+0,00,-0,00,+1,00)	6	Ez (34)
635	P(kN)***	0,01	(+0,00,-0,00,+1,00)	6	Ez (37)
635	P(kN)***	0,01	(+0,00,-0,00,+1,00)	6	Ez (39)
635	P(kN)***	0,02	(+0,00,-0,00,+1,00)	6	Ez (42)
636	P(kN)***	0,95	(+1,00,-0,00,+0,00)	5	Ex
636	P(kN)***	0,44	(+0,00,-0,00,+1,00)	6	Ez
636	P(kN)***	0,22	(+1,00,-0,00,+0,00)	5	Ex (2)
636	P(kN)***	0,53	(+1,00,-0,00,+0,00)	5	Ex (4)

NUDO	CARGA	Dirección	HIP	Id	Modo
636	P(kN)***	0,09 (-1,00,-0,00,+0,00)	5	Ex	(6)
636	P(kN)***	0,05 (-1,00,-0,00,+0,00)	5	Ex	(8)
636	P(kN)***	0,08 (+1,00,-0,00,+0,00)	5	Ex	(10)
636	P(kN)***	0,02 (-1,00,-0,00,+0,00)	5	Ex	(12)
636	P(kN)***	0,05 (-1,00,-0,00,+0,00)	5	Ex	(14)
636	P(kN)***	0,03 (+1,00,-0,00,+0,00)	5	Ex	(16)
636	P(kN)***	0,01 (+1,00,-0,00,+0,00)	5	Ex	(18)
636	P(kN)***	0,02 (-1,00,-0,00,+0,00)	5	Ex	(20)
636	P(kN)***	0,36 (+0,00,-0,00,+1,00)	6	Ez	(1)
636	P(kN)***	0,01 (+0,00,-0,00,+1,00)	6	Ez	(30)
636	P(kN)***	0,09 (+0,00,-0,00,+1,00)	6	Ez	(32)
636	P(kN)***	0,11 (+0,00,-0,00,+1,00)	6	Ez	(34)
636	P(kN)***	0,01 (+0,00,-0,00,+1,00)	6	Ez	(37)
636	P(kN)***	0,01 (+0,00,-0,00,+1,00)	6	Ez	(39)
636	P(kN)***	0,02 (+0,00,-0,00,+1,00)	6	Ez	(42)
637	P(kN)***	0,95 (+1,00,-0,00,+0,00)	5	Ex	
637	P(kN)***	0,44 (+0,00,-0,00,+1,00)	6	Ez	
637	P(kN)***	0,22 (+1,00,-0,00,+0,00)	5	Ex	(2)
637	P(kN)***	0,53 (+1,00,-0,00,+0,00)	5	Ex	(4)
637	P(kN)***	0,09 (-1,00,-0,00,+0,00)	5	Ex	(6)
637	P(kN)***	0,05 (-1,00,-0,00,+0,00)	5	Ex	(8)
637	P(kN)***	0,08 (+1,00,-0,00,+0,00)	5	Ex	(10)
637	P(kN)***	0,02 (-1,00,-0,00,+0,00)	5	Ex	(12)
637	P(kN)***	0,05 (-1,00,-0,00,+0,00)	5	Ex	(14)
637	P(kN)***	0,03 (+1,00,-0,00,+0,00)	5	Ex	(16)
637	P(kN)***	0,01 (+1,00,-0,00,+0,00)	5	Ex	(18)
637	P(kN)***	0,02 (-1,00,-0,00,+0,00)	5	Ex	(20)
637	P(kN)***	0,36 (+0,00,-0,00,+1,00)	6	Ez	(1)
637	P(kN)***	0,01 (+0,00,-0,00,+1,00)	6	Ez	(30)
637	P(kN)***	0,09 (+0,00,-0,00,+1,00)	6	Ez	(32)
637	P(kN)***	0,11 (+0,00,-0,00,+1,00)	6	Ez	(34)
637	P(kN)***	0,01 (+0,00,-0,00,+1,00)	6	Ez	(37)
637	P(kN)***	0,01 (+0,00,-0,00,+1,00)	6	Ez	(39)
637	P(kN)***	0,02 (+0,00,-0,00,+1,00)	6	Ez	(42)
638	P(kN)***	1,00 (+1,00,-0,00,+0,00)	5	Ex	
638	P(kN)***	0,44 (+0,00,-0,00,+1,00)	6	Ez	
638	P(kN)***	0,15 (+1,00,-0,00,+0,00)	5	Ex	(2)
638	P(kN)***	0,63 (+1,00,-0,00,+0,00)	5	Ex	(4)
638	P(kN)***	0,03 (-1,00,-0,00,+0,00)	5	Ex	(6)
638	P(kN)***	0,16 (-1,00,-0,00,+0,00)	5	Ex	(8)
638	P(kN)***	0,02 (+1,00,-0,00,+0,00)	5	Ex	(10)
638	P(kN)***	0,09 (+1,00,-0,00,+0,00)	5	Ex	(12)
638	P(kN)***	0,01 (-1,00,-0,00,+0,00)	5	Ex	(14)
638	P(kN)***	0,05 (-1,00,-0,00,+0,00)	5	Ex	(16)
638	P(kN)***	0,02 (+1,00,-0,00,+0,00)	5	Ex	(20)
638	P(kN)***	0,36 (+0,00,-0,00,+1,00)	6	Ez	(1)
638	P(kN)***	0,01 (+0,00,-0,00,+1,00)	6	Ez	(30)
638	P(kN)***	0,09 (+0,00,-0,00,+1,00)	6	Ez	(32)
638	P(kN)***	0,11 (+0,00,-0,00,+1,00)	6	Ez	(34)
638	P(kN)***	0,01 (+0,00,-0,00,+1,00)	6	Ez	(37)
638	P(kN)***	0,01 (+0,00,-0,00,+1,00)	6	Ez	(39)
638	P(kN)***	0,02 (+0,00,-0,00,+1,00)	6	Ez	(42)
639	P(kN)***	1,00 (+1,00,-0,00,+0,00)	5	Ex	
639	P(kN)***	0,44 (+0,00,-0,00,+1,00)	6	Ez	
639	P(kN)***	0,15 (+1,00,-0,00,+0,00)	5	Ex	(2)
639	P(kN)***	0,63 (+1,00,-0,00,+0,00)	5	Ex	(4)
639	P(kN)***	0,03 (-1,00,-0,00,+0,00)	5	Ex	(6)
639	P(kN)***	0,16 (-1,00,-0,00,+0,00)	5	Ex	(8)
639	P(kN)***	0,02 (+1,00,-0,00,+0,00)	5	Ex	(10)
639	P(kN)***	0,09 (+1,00,-0,00,+0,00)	5	Ex	(12)
639	P(kN)***	0,01 (-1,00,-0,00,+0,00)	5	Ex	(14)
639	P(kN)***	0,05 (-1,00,-0,00,+0,00)	5	Ex	(16)
639	P(kN)***	0,02 (+1,00,-0,00,+0,00)	5	Ex	(20)
639	P(kN)***	0,36 (+0,00,-0,00,+1,00)	6	Ez	(1)

NUDO	CARGA	Dirección	HIP	Id	Modo
639	P(kN)***	0,01	(+0,00,-0,00,+1,00)	6	Ez (30)
639	P(kN)***	0,09	(+0,00,-0,00,+1,00)	6	Ez (32)
639	P(kN)***	0,11	(+0,00,-0,00,+1,00)	6	Ez (34)
639	P(kN)***	0,01	(+0,00,-0,00,+1,00)	6	Ez (37)
639	P(kN)***	0,01	(+0,00,-0,00,+1,00)	6	Ez (39)
639	P(kN)***	0,02	(+0,00,-0,00,+1,00)	6	Ez (42)
640	P(kN)***	0,96	(+1,00,-0,00,+0,00)	5	Ex
640	P(kN)***	0,43	(+0,00,-0,00,+1,00)	6	Ez
640	P(kN)***	0,10	(+1,00,-0,00,+0,00)	5	Ex (2)
640	P(kN)***	0,65	(+1,00,-0,00,+0,00)	5	Ex (4)
640	P(kN)***	0,04	(+1,00,-0,00,+0,00)	5	Ex (6)
640	P(kN)***	0,12	(-1,00,-0,00,+0,00)	5	Ex (8)
640	P(kN)***	0,07	(-1,00,-0,00,+0,00)	5	Ex (10)
640	P(kN)***	0,01	(+1,00,-0,00,+0,00)	5	Ex (12)
640	P(kN)***	0,05	(+1,00,-0,00,+0,00)	5	Ex (14)
640	P(kN)***	0,03	(+1,00,-0,00,+0,00)	5	Ex (16)
640	P(kN)***	0,02	(-1,00,-0,00,+0,00)	5	Ex (18)
640	P(kN)***	0,02	(-1,00,-0,00,+0,00)	5	Ex (20)
640	P(kN)***	0,36	(+0,00,-0,00,+1,00)	6	Ez (1)
640	P(kN)***	0,01	(+0,00,-0,00,+1,00)	6	Ez (30)
640	P(kN)***	0,09	(+0,00,-0,00,+1,00)	6	Ez (32)
640	P(kN)***	0,11	(+0,00,-0,00,+1,00)	6	Ez (34)
640	P(kN)***	0,01	(+0,00,-0,00,+1,00)	6	Ez (37)
640	P(kN)***	0,01	(+0,00,-0,00,+1,00)	6	Ez (39)
640	P(kN)***	0,02	(+0,00,-0,00,+1,00)	6	Ez (42)
641	P(kN)***	0,96	(+1,00,-0,00,+0,00)	5	Ex
641	P(kN)***	0,43	(+0,00,-0,00,+1,00)	6	Ez
641	P(kN)***	0,10	(+1,00,-0,00,+0,00)	5	Ex (2)
641	P(kN)***	0,65	(+1,00,-0,00,+0,00)	5	Ex (4)
641	P(kN)***	0,04	(+1,00,-0,00,+0,00)	5	Ex (6)
641	P(kN)***	0,12	(-1,00,-0,00,+0,00)	5	Ex (8)
641	P(kN)***	0,07	(-1,00,-0,00,+0,00)	5	Ex (10)
641	P(kN)***	0,01	(+1,00,-0,00,+0,00)	5	Ex (12)
641	P(kN)***	0,05	(+1,00,-0,00,+0,00)	5	Ex (14)
641	P(kN)***	0,03	(+1,00,-0,00,+0,00)	5	Ex (16)
641	P(kN)***	0,02	(-1,00,-0,00,+0,00)	5	Ex (18)
641	P(kN)***	0,02	(-1,00,-0,00,+0,00)	5	Ex (20)
641	P(kN)***	0,36	(+0,00,-0,00,+1,00)	6	Ez (1)
641	P(kN)***	0,01	(+0,00,-0,00,+1,00)	6	Ez (30)
641	P(kN)***	0,09	(+0,00,-0,00,+1,00)	6	Ez (32)
641	P(kN)***	0,11	(+0,00,-0,00,+1,00)	6	Ez (34)
641	P(kN)***	0,01	(+0,00,-0,00,+1,00)	6	Ez (37)
641	P(kN)***	0,01	(+0,00,-0,00,+1,00)	6	Ez (39)
641	P(kN)***	0,02	(+0,00,-0,00,+1,00)	6	Ez (42)
642	P(kN)***	0,85	(+1,00,-0,00,+0,00)	5	Ex
642	P(kN)***	0,43	(+0,00,-0,00,+1,00)	6	Ez
642	P(kN)***	0,06	(+1,00,-0,00,+0,00)	5	Ex (2)
642	P(kN)***	0,58	(+1,00,-0,00,+0,00)	5	Ex (4)
642	P(kN)***	0,10	(+1,00,-0,00,+0,00)	5	Ex (6)
642	P(kN)***	0,03	(+1,00,-0,00,+0,00)	5	Ex (8)
642	P(kN)***	0,05	(-1,00,-0,00,+0,00)	5	Ex (10)
642	P(kN)***	0,09	(-1,00,-0,00,+0,00)	5	Ex (12)
642	P(kN)***	0,03	(-1,00,-0,00,+0,00)	5	Ex (14)
642	P(kN)***	0,02	(+1,00,-0,00,+0,00)	5	Ex (16)
642	P(kN)***	0,03	(+1,00,-0,00,+0,00)	5	Ex (18)
642	P(kN)***	0,01	(+1,00,-0,00,+0,00)	5	Ex (20)
642	P(kN)***	0,36	(+0,00,-0,00,+1,00)	6	Ez (1)
642	P(kN)***	0,01	(+0,00,-0,00,+1,00)	6	Ez (30)
642	P(kN)***	0,08	(+0,00,-0,00,+1,00)	6	Ez (32)
642	P(kN)***	0,11	(+0,00,-0,00,+1,00)	6	Ez (34)
642	P(kN)***	0,01	(+0,00,-0,00,+1,00)	6	Ez (37)
642	P(kN)***	0,01	(+0,00,-0,00,+1,00)	6	Ez (39)
642	P(kN)***	0,02	(+0,00,-0,00,+1,00)	6	Ez (42)
643	P(kN)***	0,85	(+1,00,-0,00,+0,00)	5	Ex

NUDO	CARGA	Dirección	HIP	Id	Modo	
643	P(kN)***	0,43	(+0,00,-0,00,+1,00)	6	Ez	
643	P(kN)***	0,06	(+1,00,-0,00,+0,00)	5	Ex	(2)
643	P(kN)***	0,58	(+1,00,-0,00,+0,00)	5	Ex	(4)
643	P(kN)***	0,10	(+1,00,-0,00,+0,00)	5	Ex	(6)
643	P(kN)***	0,03	(+1,00,-0,00,+0,00)	5	Ex	(8)
643	P(kN)***	0,05	(-1,00,-0,00,+0,00)	5	Ex	(10)
643	P(kN)***	0,09	(-1,00,-0,00,+0,00)	5	Ex	(12)
643	P(kN)***	0,03	(-1,00,-0,00,+0,00)	5	Ex	(14)
643	P(kN)***	0,02	(+1,00,-0,00,+0,00)	5	Ex	(16)
643	P(kN)***	0,03	(+1,00,-0,00,+0,00)	5	Ex	(18)
643	P(kN)***	0,01	(+1,00,-0,00,+0,00)	5	Ex	(20)
643	P(kN)***	0,36	(+0,00,-0,00,+1,00)	6	Ez	(1)
643	P(kN)***	0,01	(+0,00,-0,00,+1,00)	6	Ez	(30)
643	P(kN)***	0,08	(+0,00,-0,00,+1,00)	6	Ez	(32)
643	P(kN)***	0,11	(+0,00,-0,00,+1,00)	6	Ez	(34)
643	P(kN)***	0,01	(+0,00,-0,00,+1,00)	6	Ez	(37)
643	P(kN)***	0,01	(+0,00,-0,00,+1,00)	6	Ez	(39)
643	P(kN)***	0,02	(+0,00,-0,00,+1,00)	6	Ez	(42)
644	P(kN)***	0,76	(+1,00,-0,00,+0,00)	5	Ex	
644	P(kN)***	0,43	(+0,00,-0,00,+1,00)	6	Ez	
644	P(kN)***	0,04	(+1,00,-0,00,+0,00)	5	Ex	(2)
644	P(kN)***	0,43	(+1,00,-0,00,+0,00)	5	Ex	(4)
644	P(kN)***	0,11	(+1,00,-0,00,+0,00)	5	Ex	(6)
644	P(kN)***	0,15	(+1,00,-0,00,+0,00)	5	Ex	(8)
644	P(kN)***	0,04	(+1,00,-0,00,+0,00)	5	Ex	(10)
644	P(kN)***	0,03	(-1,00,-0,00,+0,00)	5	Ex	(14)
644	P(kN)***	0,05	(-1,00,-0,00,+0,00)	5	Ex	(16)
644	P(kN)***	0,03	(-1,00,-0,00,+0,00)	5	Ex	(18)
644	P(kN)***	0,01	(-1,00,-0,00,+0,00)	5	Ex	(20)
644	P(kN)***	0,36	(+0,00,-0,00,+1,00)	6	Ez	(1)
644	P(kN)***	0,01	(+0,00,-0,00,+1,00)	6	Ez	(30)
644	P(kN)***	0,08	(+0,00,-0,00,+1,00)	6	Ez	(32)
644	P(kN)***	0,11	(+0,00,-0,00,+1,00)	6	Ez	(34)
644	P(kN)***	0,01	(+0,00,-0,00,+1,00)	6	Ez	(37)
644	P(kN)***	0,01	(+0,00,-0,00,+1,00)	6	Ez	(39)
644	P(kN)***	0,02	(+0,00,-0,00,+1,00)	6	Ez	(42)
645	P(kN)***	0,76	(+1,00,-0,00,+0,00)	5	Ex	
645	P(kN)***	0,43	(+0,00,-0,00,+1,00)	6	Ez	
645	P(kN)***	0,04	(+1,00,-0,00,+0,00)	5	Ex	(2)
645	P(kN)***	0,43	(+1,00,-0,00,+0,00)	5	Ex	(4)
645	P(kN)***	0,11	(+1,00,-0,00,+0,00)	5	Ex	(6)
645	P(kN)***	0,15	(+1,00,-0,00,+0,00)	5	Ex	(8)
645	P(kN)***	0,04	(+1,00,-0,00,+0,00)	5	Ex	(10)
645	P(kN)***	0,03	(-1,00,-0,00,+0,00)	5	Ex	(14)
645	P(kN)***	0,05	(-1,00,-0,00,+0,00)	5	Ex	(16)
645	P(kN)***	0,03	(-1,00,-0,00,+0,00)	5	Ex	(18)
645	P(kN)***	0,01	(-1,00,-0,00,+0,00)	5	Ex	(20)
645	P(kN)***	0,36	(+0,00,-0,00,+1,00)	6	Ez	(1)
645	P(kN)***	0,01	(+0,00,-0,00,+1,00)	6	Ez	(30)
645	P(kN)***	0,08	(+0,00,-0,00,+1,00)	6	Ez	(32)
645	P(kN)***	0,11	(+0,00,-0,00,+1,00)	6	Ez	(34)
645	P(kN)***	0,01	(+0,00,-0,00,+1,00)	6	Ez	(37)
645	P(kN)***	0,01	(+0,00,-0,00,+1,00)	6	Ez	(39)
645	P(kN)***	0,02	(+0,00,-0,00,+1,00)	6	Ez	(42)
646	P(kN)***	0,58	(+1,00,-0,00,+0,00)	5	Ex	
646	P(kN)***	0,42	(+0,00,-0,00,+1,00)	6	Ez	
646	P(kN)***	0,02	(+1,00,-0,00,+0,00)	5	Ex	(2)
646	P(kN)***	0,23	(+1,00,-0,00,+0,00)	5	Ex	(4)
646	P(kN)***	0,07	(+1,00,-0,00,+0,00)	5	Ex	(6)
646	P(kN)***	0,14	(+1,00,-0,00,+0,00)	5	Ex	(8)
646	P(kN)***	0,07	(+1,00,-0,00,+0,00)	5	Ex	(10)
646	P(kN)***	0,09	(+1,00,-0,00,+0,00)	5	Ex	(12)
646	P(kN)***	0,05	(+1,00,-0,00,+0,00)	5	Ex	(14)
646	P(kN)***	0,04	(+1,00,-0,00,+0,00)	5	Ex	(16)

NUDO	CARGA	Dirección	HIP	Id	Modo
646	P(kN)***	0,02	(+1,00,-0,00,+0,00)	5	Ex (18)
646	P(kN)***	0,01	(+1,00,-0,00,+0,00)	5	Ex (20)
646	P(kN)***	0,03	(-1,00,-0,00,+0,00)	5	Ex (23)
646	P(kN)***	0,36	(+0,00,-0,00,+1,00)	6	Ez (1)
646	P(kN)***	0,01	(+0,00,-0,00,+1,00)	6	Ez (30)
646	P(kN)***	0,08	(+0,00,-0,00,+1,00)	6	Ez (32)
646	P(kN)***	0,11	(+0,00,-0,00,+1,00)	6	Ez (34)
646	P(kN)***	0,01	(+0,00,-0,00,+1,00)	6	Ez (37)
646	P(kN)***	0,01	(+0,00,-0,00,+1,00)	6	Ez (39)
646	P(kN)***	0,02	(+0,00,-0,00,+1,00)	6	Ez (42)
647	P(kN)***	0,58	(+1,00,-0,00,+0,00)	5	Ex
647	P(kN)***	0,42	(+0,00,-0,00,+1,00)	6	Ez
647	P(kN)***	0,02	(+1,00,-0,00,+0,00)	5	Ex (2)
647	P(kN)***	0,23	(+1,00,-0,00,+0,00)	5	Ex (4)
647	P(kN)***	0,07	(+1,00,-0,00,+0,00)	5	Ex (6)
647	P(kN)***	0,14	(+1,00,-0,00,+0,00)	5	Ex (8)
647	P(kN)***	0,07	(+1,00,-0,00,+0,00)	5	Ex (10)
647	P(kN)***	0,09	(+1,00,-0,00,+0,00)	5	Ex (12)
647	P(kN)***	0,05	(+1,00,-0,00,+0,00)	5	Ex (14)
647	P(kN)***	0,04	(+1,00,-0,00,+0,00)	5	Ex (16)
647	P(kN)***	0,02	(+1,00,-0,00,+0,00)	5	Ex (18)
647	P(kN)***	0,01	(+1,00,-0,00,+0,00)	5	Ex (20)
647	P(kN)***	0,03	(-1,00,-0,00,+0,00)	5	Ex (23)
647	P(kN)***	0,36	(+0,00,-0,00,+1,00)	6	Ez (1)
647	P(kN)***	0,01	(+0,00,-0,00,+1,00)	6	Ez (30)
647	P(kN)***	0,08	(+0,00,-0,00,+1,00)	6	Ez (32)
647	P(kN)***	0,11	(+0,00,-0,00,+1,00)	6	Ez (34)
647	P(kN)***	0,01	(+0,00,-0,00,+1,00)	6	Ez (37)
647	P(kN)***	0,01	(+0,00,-0,00,+1,00)	6	Ez (39)
647	P(kN)***	0,02	(+0,00,-0,00,+1,00)	6	Ez (42)
648	P(kN)***	0,80	(+1,00,-0,00,+0,00)	5	Ex
648	P(kN)***	0,42	(+0,00,-0,00,+1,00)	6	Ez
648	P(kN)***	0,80	(+1,00,-0,00,+0,00)	5	Ex (23)
648	P(kN)***	0,36	(+0,00,-0,00,+1,00)	6	Ez (1)
648	P(kN)***	0,01	(+0,00,-0,00,+1,00)	6	Ez (30)
648	P(kN)***	0,08	(+0,00,-0,00,+1,00)	6	Ez (32)
648	P(kN)***	0,10	(+0,00,-0,00,+1,00)	6	Ez (34)
648	P(kN)***	0,01	(+0,00,-0,00,+1,00)	6	Ez (37)
648	P(kN)***	0,01	(+0,00,-0,00,+1,00)	6	Ez (39)
648	P(kN)***	0,01	(+0,00,-0,00,+1,00)	6	Ez (42)
649	P(kN)***	0,80	(+1,00,-0,00,+0,00)	5	Ex
649	P(kN)***	0,42	(+0,00,-0,00,+1,00)	6	Ez
649	P(kN)***	0,80	(+1,00,-0,00,+0,00)	5	Ex (23)
649	P(kN)***	0,36	(+0,00,-0,00,+1,00)	6	Ez (1)
649	P(kN)***	0,01	(+0,00,-0,00,+1,00)	6	Ez (30)
649	P(kN)***	0,08	(+0,00,-0,00,+1,00)	6	Ez (32)
649	P(kN)***	0,10	(+0,00,-0,00,+1,00)	6	Ez (34)
649	P(kN)***	0,01	(+0,00,-0,00,+1,00)	6	Ez (37)
649	P(kN)***	0,01	(+0,00,-0,00,+1,00)	6	Ez (39)
649	P(kN)***	0,01	(+0,00,-0,00,+1,00)	6	Ez (42)
650	P(kN)***	0,39	(+1,00,-0,00,+0,00)	5	Ex
650	P(kN)***	0,22	(+0,00,-0,00,+1,00)	6	Ez
650	P(kN)***	0,39	(+1,00,-0,00,+0,00)	5	Ex (23)
650	P(kN)***	0,19	(+0,00,-0,00,+1,00)	6	Ez (1)
650	P(kN)***	0,01	(+0,00,-0,00,+1,00)	6	Ez (30)
650	P(kN)***	0,04	(+0,00,-0,00,+1,00)	6	Ez (32)
650	P(kN)***	0,05	(+0,00,-0,00,+1,00)	6	Ez (34)
650	P(kN)***	0,01	(+0,00,-0,00,+1,00)	6	Ez (39)
650	P(kN)***	0,01	(+0,00,-0,00,+1,00)	6	Ez (42)
651	P(kN)***	0,39	(+1,00,-0,00,+0,00)	5	Ex
651	P(kN)***	0,22	(+0,00,-0,00,+1,00)	6	Ez
651	P(kN)***	0,39	(+1,00,-0,00,+0,00)	5	Ex (23)
651	P(kN)***	0,19	(+0,00,-0,00,+1,00)	6	Ez (1)
651	P(kN)***	0,01	(+0,00,-0,00,+1,00)	6	Ez (30)

NUDO	CARGA	Dirección	HIP	Id	Modo	
651	P(kN)***	0,04	(+0,00,-0,00,+1,00)	6	Ez	(32)
651	P(kN)***	0,05	(+0,00,-0,00,+1,00)	6	Ez	(34)
651	P(kN)***	0,01	(+0,00,-0,00,+1,00)	6	Ez	(39)
651	P(kN)***	0,01	(+0,00,-0,00,+1,00)	6	Ez	(42)
652	P(kN)***	0,43	(+1,00,-0,00,+0,00)	5	Ex	
652	P(kN)***	0,26	(+0,00,-0,00,+1,00)	6	Ez	
652	P(kN)***	0,43	(+1,00,-0,00,+0,00)	5	Ex	(23)
652	P(kN)***	0,24	(+0,00,-0,00,+1,00)	6	Ez	(1)
652	P(kN)***	0,01	(+0,00,-0,00,+1,00)	6	Ez	(30)
652	P(kN)***	0,03	(+0,00,-0,00,+1,00)	6	Ez	(32)
652	P(kN)***	0,04	(+0,00,-0,00,+1,00)	6	Ez	(34)
652	P(kN)***	0,01	(+0,00,-0,00,+1,00)	6	Ez	(42)
653	P(kN)***	0,43	(+1,00,-0,00,+0,00)	5	Ex	
653	P(kN)***	0,26	(+0,00,-0,00,+1,00)	6	Ez	
653	P(kN)***	0,43	(+1,00,-0,00,+0,00)	5	Ex	(23)
653	P(kN)***	0,24	(+0,00,-0,00,+1,00)	6	Ez	(1)
653	P(kN)***	0,01	(+0,00,-0,00,+1,00)	6	Ez	(30)
653	P(kN)***	0,03	(+0,00,-0,00,+1,00)	6	Ez	(32)
653	P(kN)***	0,04	(+0,00,-0,00,+1,00)	6	Ez	(34)
653	P(kN)***	0,01	(+0,00,-0,00,+1,00)	6	Ez	(42)
654	P(kN)***	0,91	(+1,00,-0,00,+0,00)	5	Ex	
654	P(kN)***	0,52	(+0,00,-0,00,+1,00)	6	Ez	
654	P(kN)***	0,01	(+1,00,-0,00,+0,00)	5	Ex	(4)
654	P(kN)***	0,91	(+1,00,-0,00,+0,00)	5	Ex	(23)
654	P(kN)***	0,48	(+0,00,-0,00,+1,00)	6	Ez	(1)
654	P(kN)***	0,01	(+0,00,-0,00,+1,00)	6	Ez	(30)
654	P(kN)***	0,07	(+0,00,-0,00,+1,00)	6	Ez	(32)
654	P(kN)***	0,09	(+0,00,-0,00,+1,00)	6	Ez	(34)
654	P(kN)***	0,01	(+0,00,-0,00,+1,00)	6	Ez	(37)
654	P(kN)***	0,01	(+0,00,-0,00,+1,00)	6	Ez	(39)
654	P(kN)***	0,01	(+0,00,-0,00,+1,00)	6	Ez	(42)
655	P(kN)***	0,91	(+1,00,-0,00,+0,00)	5	Ex	
655	P(kN)***	0,52	(+0,00,-0,00,+1,00)	6	Ez	
655	P(kN)***	0,01	(+1,00,-0,00,+0,00)	5	Ex	(4)
655	P(kN)***	0,91	(+1,00,-0,00,+0,00)	5	Ex	(23)
655	P(kN)***	0,48	(+0,00,-0,00,+1,00)	6	Ez	(1)
655	P(kN)***	0,01	(+0,00,-0,00,+1,00)	6	Ez	(30)
655	P(kN)***	0,07	(+0,00,-0,00,+1,00)	6	Ez	(32)
655	P(kN)***	0,09	(+0,00,-0,00,+1,00)	6	Ez	(34)
655	P(kN)***	0,01	(+0,00,-0,00,+1,00)	6	Ez	(37)
655	P(kN)***	0,01	(+0,00,-0,00,+1,00)	6	Ez	(39)
655	P(kN)***	0,01	(+0,00,-0,00,+1,00)	6	Ez	(42)
656	P(kN)***	0,62	(+1,00,-0,00,+0,00)	5	Ex	
656	P(kN)***	0,50	(+0,00,-0,00,+1,00)	6	Ez	
656	P(kN)***	0,02	(+1,00,-0,00,+0,00)	5	Ex	(2)
656	P(kN)***	0,24	(+1,00,-0,00,+0,00)	5	Ex	(4)
656	P(kN)***	0,07	(+1,00,-0,00,+0,00)	5	Ex	(6)
656	P(kN)***	0,15	(+1,00,-0,00,+0,00)	5	Ex	(8)
656	P(kN)***	0,08	(+1,00,-0,00,+0,00)	5	Ex	(10)
656	P(kN)***	0,09	(+1,00,-0,00,+0,00)	5	Ex	(12)
656	P(kN)***	0,05	(+1,00,-0,00,+0,00)	5	Ex	(14)
656	P(kN)***	0,04	(+1,00,-0,00,+0,00)	5	Ex	(16)
656	P(kN)***	0,02	(+1,00,-0,00,+0,00)	5	Ex	(18)
656	P(kN)***	0,01	(+1,00,-0,00,+0,00)	5	Ex	(20)
656	P(kN)***	0,03	(-1,00,-0,00,+0,00)	5	Ex	(23)
656	P(kN)***	0,45	(+0,00,-0,00,+1,00)	6	Ez	(1)
656	P(kN)***	0,01	(+0,00,-0,00,+1,00)	6	Ez	(30)
656	P(kN)***	0,08	(+0,00,-0,00,+1,00)	6	Ez	(32)
656	P(kN)***	0,10	(+0,00,-0,00,+1,00)	6	Ez	(34)
656	P(kN)***	0,01	(+0,00,-0,00,+1,00)	6	Ez	(37)
656	P(kN)***	0,01	(+0,00,-0,00,+1,00)	6	Ez	(39)
656	P(kN)***	0,02	(+0,00,-0,00,+1,00)	6	Ez	(42)
657	P(kN)***	0,62	(+1,00,-0,00,+0,00)	5	Ex	
657	P(kN)***	0,50	(+0,00,-0,00,+1,00)	6	Ez	

NUDO	CARGA	Dirección	HIP	Id	Modo
657	P(kN)***	0,02	(+1,00,-0,00,+0,00)	5	Ex (2)
657	P(kN)***	0,24	(+1,00,-0,00,+0,00)	5	Ex (4)
657	P(kN)***	0,07	(+1,00,-0,00,+0,00)	5	Ex (6)
657	P(kN)***	0,15	(+1,00,-0,00,+0,00)	5	Ex (8)
657	P(kN)***	0,08	(+1,00,-0,00,+0,00)	5	Ex (10)
657	P(kN)***	0,09	(+1,00,-0,00,+0,00)	5	Ex (12)
657	P(kN)***	0,05	(+1,00,-0,00,+0,00)	5	Ex (14)
657	P(kN)***	0,04	(+1,00,-0,00,+0,00)	5	Ex (16)
657	P(kN)***	0,02	(+1,00,-0,00,+0,00)	5	Ex (18)
657	P(kN)***	0,01	(+1,00,-0,00,+0,00)	5	Ex (20)
657	P(kN)***	0,03	(-1,00,-0,00,+0,00)	5	Ex (23)
657	P(kN)***	0,45	(+0,00,-0,00,+1,00)	6	Ez (1)
657	P(kN)***	0,01	(+0,00,-0,00,+1,00)	6	Ez (30)
657	P(kN)***	0,08	(+0,00,-0,00,+1,00)	6	Ez (32)
657	P(kN)***	0,10	(+0,00,-0,00,+1,00)	6	Ez (34)
657	P(kN)***	0,01	(+0,00,-0,00,+1,00)	6	Ez (37)
657	P(kN)***	0,01	(+0,00,-0,00,+1,00)	6	Ez (39)
657	P(kN)***	0,02	(+0,00,-0,00,+1,00)	6	Ez (42)
658	P(kN)***	0,81	(+1,00,-0,00,+0,00)	5	Ex
658	P(kN)***	0,52	(+0,00,-0,00,+1,00)	6	Ez
658	P(kN)***	0,04	(+1,00,-0,00,+0,00)	5	Ex (2)
658	P(kN)***	0,46	(+1,00,-0,00,+0,00)	5	Ex (4)
658	P(kN)***	0,11	(+1,00,-0,00,+0,00)	5	Ex (6)
658	P(kN)***	0,16	(+1,00,-0,00,+0,00)	5	Ex (8)
658	P(kN)***	0,04	(+1,00,-0,00,+0,00)	5	Ex (10)
658	P(kN)***	0,01	(-1,00,-0,00,+0,00)	5	Ex (12)
658	P(kN)***	0,03	(-1,00,-0,00,+0,00)	5	Ex (14)
658	P(kN)***	0,05	(-1,00,-0,00,+0,00)	5	Ex (16)
658	P(kN)***	0,03	(-1,00,-0,00,+0,00)	5	Ex (18)
658	P(kN)***	0,01	(-1,00,-0,00,+0,00)	5	Ex (20)
658	P(kN)***	0,46	(+0,00,-0,00,+1,00)	6	Ez (1)
658	P(kN)***	0,01	(+0,00,-0,00,+1,00)	6	Ez (30)
658	P(kN)***	0,08	(+0,00,-0,00,+1,00)	6	Ez (32)
658	P(kN)***	0,11	(+0,00,-0,00,+1,00)	6	Ez (34)
658	P(kN)***	0,01	(+0,00,-0,00,+1,00)	6	Ez (37)
658	P(kN)***	0,01	(+0,00,-0,00,+1,00)	6	Ez (39)
658	P(kN)***	0,02	(+0,00,-0,00,+1,00)	6	Ez (42)
659	P(kN)***	0,81	(+1,00,-0,00,+0,00)	5	Ex
659	P(kN)***	0,52	(+0,00,-0,00,+1,00)	6	Ez
659	P(kN)***	0,04	(+1,00,-0,00,+0,00)	5	Ex (2)
659	P(kN)***	0,46	(+1,00,-0,00,+0,00)	5	Ex (4)
659	P(kN)***	0,11	(+1,00,-0,00,+0,00)	5	Ex (6)
659	P(kN)***	0,16	(+1,00,-0,00,+0,00)	5	Ex (8)
659	P(kN)***	0,04	(+1,00,-0,00,+0,00)	5	Ex (10)
659	P(kN)***	0,01	(-1,00,-0,00,+0,00)	5	Ex (12)
659	P(kN)***	0,03	(-1,00,-0,00,+0,00)	5	Ex (14)
659	P(kN)***	0,05	(-1,00,-0,00,+0,00)	5	Ex (16)
659	P(kN)***	0,03	(-1,00,-0,00,+0,00)	5	Ex (18)
659	P(kN)***	0,01	(-1,00,-0,00,+0,00)	5	Ex (20)
659	P(kN)***	0,46	(+0,00,-0,00,+1,00)	6	Ez (1)
659	P(kN)***	0,01	(+0,00,-0,00,+1,00)	6	Ez (30)
659	P(kN)***	0,08	(+0,00,-0,00,+1,00)	6	Ez (32)
659	P(kN)***	0,11	(+0,00,-0,00,+1,00)	6	Ez (34)
659	P(kN)***	0,01	(+0,00,-0,00,+1,00)	6	Ez (37)
659	P(kN)***	0,01	(+0,00,-0,00,+1,00)	6	Ez (39)
659	P(kN)***	0,02	(+0,00,-0,00,+1,00)	6	Ez (42)
660	P(kN)***	0,90	(+1,00,-0,00,+0,00)	5	Ex
660	P(kN)***	0,53	(+0,00,-0,00,+1,00)	6	Ez
660	P(kN)***	0,07	(+1,00,-0,00,+0,00)	5	Ex (2)
660	P(kN)***	0,61	(+1,00,-0,00,+0,00)	5	Ex (4)
660	P(kN)***	0,10	(+1,00,-0,00,+0,00)	5	Ex (6)
660	P(kN)***	0,03	(+1,00,-0,00,+0,00)	5	Ex (8)
660	P(kN)***	0,06	(-1,00,-0,00,+0,00)	5	Ex (10)
660	P(kN)***	0,09	(-1,00,-0,00,+0,00)	5	Ex (12)

NUDO	CARGA	Dirección	HIP	Id	Modo
660	P(kN)***	0,03	(-1,00,-0,00,+0,00)	5	Ex (14)
660	P(kN)***	0,02	(+1,00,-0,00,+0,00)	5	Ex (16)
660	P(kN)***	0,03	(+1,00,-0,00,+0,00)	5	Ex (18)
660	P(kN)***	0,01	(+1,00,-0,00,+0,00)	5	Ex (20)
660	P(kN)***	0,46	(+0,00,-0,00,+1,00)	6	Ez (1)
660	P(kN)***	0,01	(+0,00,-0,00,+1,00)	6	Ez (30)
660	P(kN)***	0,09	(+0,00,-0,00,+1,00)	6	Ez (32)
660	P(kN)***	0,12	(+0,00,-0,00,+1,00)	6	Ez (34)
660	P(kN)***	0,01	(+0,00,-0,00,+1,00)	6	Ez (37)
660	P(kN)***	0,01	(+0,00,-0,00,+1,00)	6	Ez (39)
660	P(kN)***	0,02	(+0,00,-0,00,+1,00)	6	Ez (42)
661	P(kN)***	0,90	(+1,00,-0,00,+0,00)	5	Ex
661	P(kN)***	0,53	(+0,00,-0,00,+1,00)	6	Ez
661	P(kN)***	0,07	(+1,00,-0,00,+0,00)	5	Ex (2)
661	P(kN)***	0,61	(+1,00,-0,00,+0,00)	5	Ex (4)
661	P(kN)***	0,10	(+1,00,-0,00,+0,00)	5	Ex (6)
661	P(kN)***	0,03	(+1,00,-0,00,+0,00)	5	Ex (8)
661	P(kN)***	0,06	(-1,00,-0,00,+0,00)	5	Ex (10)
661	P(kN)***	0,09	(-1,00,-0,00,+0,00)	5	Ex (12)
661	P(kN)***	0,03	(-1,00,-0,00,+0,00)	5	Ex (14)
661	P(kN)***	0,02	(+1,00,-0,00,+0,00)	5	Ex (16)
661	P(kN)***	0,03	(+1,00,-0,00,+0,00)	5	Ex (18)
661	P(kN)***	0,01	(+1,00,-0,00,+0,00)	5	Ex (20)
661	P(kN)***	0,46	(+0,00,-0,00,+1,00)	6	Ez (1)
661	P(kN)***	0,01	(+0,00,-0,00,+1,00)	6	Ez (30)
661	P(kN)***	0,09	(+0,00,-0,00,+1,00)	6	Ez (32)
661	P(kN)***	0,12	(+0,00,-0,00,+1,00)	6	Ez (34)
661	P(kN)***	0,01	(+0,00,-0,00,+1,00)	6	Ez (37)
661	P(kN)***	0,01	(+0,00,-0,00,+1,00)	6	Ez (39)
661	P(kN)***	0,02	(+0,00,-0,00,+1,00)	6	Ez (42)
662	P(kN)***	1,02	(+1,00,-0,00,+0,00)	5	Ex
662	P(kN)***	0,53	(+0,00,-0,00,+1,00)	6	Ez
662	P(kN)***	0,10	(+1,00,-0,00,+0,00)	5	Ex (2)
662	P(kN)***	0,69	(+1,00,-0,00,+0,00)	5	Ex (4)
662	P(kN)***	0,05	(+1,00,-0,00,+0,00)	5	Ex (6)
662	P(kN)***	0,13	(-1,00,-0,00,+0,00)	5	Ex (8)
662	P(kN)***	0,07	(-1,00,-0,00,+0,00)	5	Ex (10)
662	P(kN)***	0,01	(+1,00,-0,00,+0,00)	5	Ex (12)
662	P(kN)***	0,05	(+1,00,-0,00,+0,00)	5	Ex (14)
662	P(kN)***	0,03	(+1,00,-0,00,+0,00)	5	Ex (16)
662	P(kN)***	0,02	(-1,00,-0,00,+0,00)	5	Ex (18)
662	P(kN)***	0,02	(-1,00,-0,00,+0,00)	5	Ex (20)
662	P(kN)***	0,46	(+0,00,-0,00,+1,00)	6	Ez (1)
662	P(kN)***	0,02	(+0,00,-0,00,+1,00)	6	Ez (30)
662	P(kN)***	0,09	(+0,00,-0,00,+1,00)	6	Ez (32)
662	P(kN)***	0,12	(+0,00,-0,00,+1,00)	6	Ez (34)
662	P(kN)***	0,01	(+0,00,-0,00,+1,00)	6	Ez (37)
662	P(kN)***	0,01	(+0,00,-0,00,+1,00)	6	Ez (39)
662	P(kN)***	0,02	(+0,00,-0,00,+1,00)	6	Ez (42)
663	P(kN)***	1,02	(+1,00,-0,00,+0,00)	5	Ex
663	P(kN)***	0,53	(+0,00,-0,00,+1,00)	6	Ez
663	P(kN)***	0,10	(+1,00,-0,00,+0,00)	5	Ex (2)
663	P(kN)***	0,69	(+1,00,-0,00,+0,00)	5	Ex (4)
663	P(kN)***	0,05	(+1,00,-0,00,+0,00)	5	Ex (6)
663	P(kN)***	0,13	(-1,00,-0,00,+0,00)	5	Ex (8)
663	P(kN)***	0,07	(-1,00,-0,00,+0,00)	5	Ex (10)
663	P(kN)***	0,01	(+1,00,-0,00,+0,00)	5	Ex (12)
663	P(kN)***	0,05	(+1,00,-0,00,+0,00)	5	Ex (14)
663	P(kN)***	0,03	(+1,00,-0,00,+0,00)	5	Ex (16)
663	P(kN)***	0,02	(-1,00,-0,00,+0,00)	5	Ex (18)
663	P(kN)***	0,02	(-1,00,-0,00,+0,00)	5	Ex (20)
663	P(kN)***	0,46	(+0,00,-0,00,+1,00)	6	Ez (1)
663	P(kN)***	0,02	(+0,00,-0,00,+1,00)	6	Ez (30)
663	P(kN)***	0,09	(+0,00,-0,00,+1,00)	6	Ez (32)

NUDO	CARGA	Dirección	HIP	Id	Modo
663	P(kN)***	0,12 (+0,00,-0,00,+1,00)	6	Ez	(34)
663	P(kN)***	0,01 (+0,00,-0,00,+1,00)	6	Ez	(37)
663	P(kN)***	0,01 (+0,00,-0,00,+1,00)	6	Ez	(39)
663	P(kN)***	0,02 (+0,00,-0,00,+1,00)	6	Ez	(42)
664	P(kN)***	1,06 (+1,00,-0,00,+0,00)	5	Ex	
664	P(kN)***	0,53 (+0,00,-0,00,+1,00)	6	Ez	
664	P(kN)***	0,16 (+1,00,-0,00,+0,00)	5	Ex	(2)
664	P(kN)***	0,67 (+1,00,-0,00,+0,00)	5	Ex	(4)
664	P(kN)***	0,03 (-1,00,-0,00,+0,00)	5	Ex	(6)
664	P(kN)***	0,17 (-1,00,-0,00,+0,00)	5	Ex	(8)
664	P(kN)***	0,02 (+1,00,-0,00,+0,00)	5	Ex	(10)
664	P(kN)***	0,09 (+1,00,-0,00,+0,00)	5	Ex	(12)
664	P(kN)***	0,01 (-1,00,-0,00,+0,00)	5	Ex	(14)
664	P(kN)***	0,05 (-1,00,-0,00,+0,00)	5	Ex	(16)
664	P(kN)***	0,02 (+1,00,-0,00,+0,00)	5	Ex	(20)
664	P(kN)***	0,46 (+0,00,-0,00,+1,00)	6	Ez	(1)
664	P(kN)***	0,02 (+0,00,-0,00,+1,00)	6	Ez	(30)
664	P(kN)***	0,09 (+0,00,-0,00,+1,00)	6	Ez	(32)
664	P(kN)***	0,12 (+0,00,-0,00,+1,00)	6	Ez	(34)
664	P(kN)***	0,01 (+0,00,-0,00,+1,00)	6	Ez	(37)
664	P(kN)***	0,01 (+0,00,-0,00,+1,00)	6	Ez	(39)
664	P(kN)***	0,03 (+0,00,-0,00,+1,00)	6	Ez	(42)
665	P(kN)***	1,06 (+1,00,-0,00,+0,00)	5	Ex	
665	P(kN)***	0,53 (+0,00,-0,00,+1,00)	6	Ez	
665	P(kN)***	0,16 (+1,00,-0,00,+0,00)	5	Ex	(2)
665	P(kN)***	0,67 (+1,00,-0,00,+0,00)	5	Ex	(4)
665	P(kN)***	0,03 (-1,00,-0,00,+0,00)	5	Ex	(6)
665	P(kN)***	0,17 (-1,00,-0,00,+0,00)	5	Ex	(8)
665	P(kN)***	0,02 (+1,00,-0,00,+0,00)	5	Ex	(10)
665	P(kN)***	0,09 (+1,00,-0,00,+0,00)	5	Ex	(12)
665	P(kN)***	0,01 (-1,00,-0,00,+0,00)	5	Ex	(14)
665	P(kN)***	0,05 (-1,00,-0,00,+0,00)	5	Ex	(16)
665	P(kN)***	0,02 (+1,00,-0,00,+0,00)	5	Ex	(20)
665	P(kN)***	0,46 (+0,00,-0,00,+1,00)	6	Ez	(1)
665	P(kN)***	0,02 (+0,00,-0,00,+1,00)	6	Ez	(30)
665	P(kN)***	0,09 (+0,00,-0,00,+1,00)	6	Ez	(32)
665	P(kN)***	0,12 (+0,00,-0,00,+1,00)	6	Ez	(34)
665	P(kN)***	0,01 (+0,00,-0,00,+1,00)	6	Ez	(37)
665	P(kN)***	0,01 (+0,00,-0,00,+1,00)	6	Ez	(39)
665	P(kN)***	0,03 (+0,00,-0,00,+1,00)	6	Ez	(42)
666	P(kN)***	1,01 (+1,00,-0,00,+0,00)	5	Ex	
666	P(kN)***	0,53 (+0,00,-0,00,+1,00)	6	Ez	
666	P(kN)***	0,23 (+1,00,-0,00,+0,00)	5	Ex	(2)
666	P(kN)***	0,57 (+1,00,-0,00,+0,00)	5	Ex	(4)
666	P(kN)***	0,10 (-1,00,-0,00,+0,00)	5	Ex	(6)
666	P(kN)***	0,05 (-1,00,-0,00,+0,00)	5	Ex	(8)
666	P(kN)***	0,08 (+1,00,-0,00,+0,00)	5	Ex	(10)
666	P(kN)***	0,02 (-1,00,-0,00,+0,00)	5	Ex	(12)
666	P(kN)***	0,05 (-1,00,-0,00,+0,00)	5	Ex	(14)
666	P(kN)***	0,04 (+1,00,-0,00,+0,00)	5	Ex	(16)
666	P(kN)***	0,01 (+1,00,-0,00,+0,00)	5	Ex	(18)
666	P(kN)***	0,02 (-1,00,-0,00,+0,00)	5	Ex	(20)
666	P(kN)***	0,46 (+0,00,-0,00,+1,00)	6	Ez	(1)
666	P(kN)***	0,02 (+0,00,-0,00,+1,00)	6	Ez	(30)
666	P(kN)***	0,09 (+0,00,-0,00,+1,00)	6	Ez	(32)
666	P(kN)***	0,12 (+0,00,-0,00,+1,00)	6	Ez	(34)
666	P(kN)***	0,01 (+0,00,-0,00,+1,00)	6	Ez	(37)
666	P(kN)***	0,01 (+0,00,-0,00,+1,00)	6	Ez	(39)
666	P(kN)***	0,02 (+0,00,-0,00,+1,00)	6	Ez	(42)
667	P(kN)***	1,01 (+1,00,-0,00,+0,00)	5	Ex	
667	P(kN)***	0,53 (+0,00,-0,00,+1,00)	6	Ez	
667	P(kN)***	0,23 (+1,00,-0,00,+0,00)	5	Ex	(2)
667	P(kN)***	0,57 (+1,00,-0,00,+0,00)	5	Ex	(4)
667	P(kN)***	0,10 (-1,00,-0,00,+0,00)	5	Ex	(6)

NUDO	CARGA	Dirección	HIP	Id	Modo
667	P(kN)***	0,05 (-1,00,-0,00,+0,00)	5	Ex	(8)
667	P(kN)***	0,08 (+1,00,-0,00,+0,00)	5	Ex	(10)
667	P(kN)***	0,02 (-1,00,-0,00,+0,00)	5	Ex	(12)
667	P(kN)***	0,05 (-1,00,-0,00,+0,00)	5	Ex	(14)
667	P(kN)***	0,04 (+1,00,-0,00,+0,00)	5	Ex	(16)
667	P(kN)***	0,01 (+1,00,-0,00,+0,00)	5	Ex	(18)
667	P(kN)***	0,02 (-1,00,-0,00,+0,00)	5	Ex	(20)
667	P(kN)***	0,46 (+0,00,-0,00,+1,00)	6	Ez	(1)
667	P(kN)***	0,02 (+0,00,-0,00,+1,00)	6	Ez	(30)
667	P(kN)***	0,09 (+0,00,-0,00,+1,00)	6	Ez	(32)
667	P(kN)***	0,12 (+0,00,-0,00,+1,00)	6	Ez	(34)
667	P(kN)***	0,01 (+0,00,-0,00,+1,00)	6	Ez	(37)
667	P(kN)***	0,01 (+0,00,-0,00,+1,00)	6	Ez	(39)
667	P(kN)***	0,02 (+0,00,-0,00,+1,00)	6	Ez	(42)
668	P(kN)***	0,99 (+1,00,-0,00,+0,00)	5	Ex	
668	P(kN)***	0,53 (+0,00,-0,00,+1,00)	6	Ez	
668	P(kN)***	0,34 (+1,00,-0,00,+0,00)	5	Ex	(2)
668	P(kN)***	0,39 (+1,00,-0,00,+0,00)	5	Ex	(4)
668	P(kN)***	0,12 (-1,00,-0,00,+0,00)	5	Ex	(6)
668	P(kN)***	0,11 (+1,00,-0,00,+0,00)	5	Ex	(8)
668	P(kN)***	0,02 (+1,00,-0,00,+0,00)	5	Ex	(10)
668	P(kN)***	0,09 (-1,00,-0,00,+0,00)	5	Ex	(12)
668	P(kN)***	0,04 (+1,00,-0,00,+0,00)	5	Ex	(14)
668	P(kN)***	0,01 (+1,00,-0,00,+0,00)	5	Ex	(16)
668	P(kN)***	0,03 (-1,00,-0,00,+0,00)	5	Ex	(18)
668	P(kN)***	0,01 (+1,00,-0,00,+0,00)	5	Ex	(20)
668	P(kN)***	0,46 (+0,00,-0,00,+1,00)	6	Ez	(1)
668	P(kN)***	0,01 (+0,00,-0,00,+1,00)	6	Ez	(30)
668	P(kN)***	0,09 (+0,00,-0,00,+1,00)	6	Ez	(32)
668	P(kN)***	0,12 (+0,00,-0,00,+1,00)	6	Ez	(34)
668	P(kN)***	0,01 (+0,00,-0,00,+1,00)	6	Ez	(37)
668	P(kN)***	0,01 (+0,00,-0,00,+1,00)	6	Ez	(39)
668	P(kN)***	0,02 (+0,00,-0,00,+1,00)	6	Ez	(42)
669	P(kN)***	0,99 (+1,00,-0,00,+0,00)	5	Ex	
669	P(kN)***	0,53 (+0,00,-0,00,+1,00)	6	Ez	
669	P(kN)***	0,34 (+1,00,-0,00,+0,00)	5	Ex	(2)
669	P(kN)***	0,39 (+1,00,-0,00,+0,00)	5	Ex	(4)
669	P(kN)***	0,12 (-1,00,-0,00,+0,00)	5	Ex	(6)
669	P(kN)***	0,11 (+1,00,-0,00,+0,00)	5	Ex	(8)
669	P(kN)***	0,02 (+1,00,-0,00,+0,00)	5	Ex	(10)
669	P(kN)***	0,09 (-1,00,-0,00,+0,00)	5	Ex	(12)
669	P(kN)***	0,04 (+1,00,-0,00,+0,00)	5	Ex	(14)
669	P(kN)***	0,01 (+1,00,-0,00,+0,00)	5	Ex	(16)
669	P(kN)***	0,03 (-1,00,-0,00,+0,00)	5	Ex	(18)
669	P(kN)***	0,01 (+1,00,-0,00,+0,00)	5	Ex	(20)
669	P(kN)***	0,46 (+0,00,-0,00,+1,00)	6	Ez	(1)
669	P(kN)***	0,01 (+0,00,-0,00,+1,00)	6	Ez	(30)
669	P(kN)***	0,09 (+0,00,-0,00,+1,00)	6	Ez	(32)
669	P(kN)***	0,12 (+0,00,-0,00,+1,00)	6	Ez	(34)
669	P(kN)***	0,01 (+0,00,-0,00,+1,00)	6	Ez	(37)
669	P(kN)***	0,01 (+0,00,-0,00,+1,00)	6	Ez	(39)
669	P(kN)***	0,02 (+0,00,-0,00,+1,00)	6	Ez	(42)
670	P(kN)***	0,94 (+1,00,-0,00,+0,00)	5	Ex	
670	P(kN)***	0,52 (+0,00,-0,00,+1,00)	6	Ez	
670	P(kN)***	0,49 (+1,00,-0,00,+0,00)	5	Ex	(2)
670	P(kN)***	0,16 (+1,00,-0,00,+0,00)	5	Ex	(4)
670	P(kN)***	0,08 (-1,00,-0,00,+0,00)	5	Ex	(6)
670	P(kN)***	0,17 (+1,00,-0,00,+0,00)	5	Ex	(8)
670	P(kN)***	0,07 (-1,00,-0,00,+0,00)	5	Ex	(10)
670	P(kN)***	0,03 (+1,00,-0,00,+0,00)	5	Ex	(12)
670	P(kN)***	0,02 (+1,00,-0,00,+0,00)	5	Ex	(14)
670	P(kN)***	0,05 (-1,00,-0,00,+0,00)	5	Ex	(16)
670	P(kN)***	0,03 (+1,00,-0,00,+0,00)	5	Ex	(18)
670	P(kN)***	0,01 (-1,00,-0,00,+0,00)	5	Ex	(20)

NUDO	CARGA	Dirección	HIP	Id	Modo
670	P(kN)***	0,46 (+0,00,-0,00,+1,00)	6	Ez	(1)
670	P(kN)***	0,01 (+0,00,-0,00,+1,00)	6	Ez	(30)
670	P(kN)***	0,09 (+0,00,-0,00,+1,00)	6	Ez	(32)
670	P(kN)***	0,11 (+0,00,-0,00,+1,00)	6	Ez	(34)
670	P(kN)***	0,01 (+0,00,-0,00,+1,00)	6	Ez	(37)
670	P(kN)***	0,01 (+0,00,-0,00,+1,00)	6	Ez	(39)
670	P(kN)***	0,02 (+0,00,-0,00,+1,00)	6	Ez	(42)
671	P(kN)***	0,94 (+1,00,-0,00,+0,00)	5	Ex	
671	P(kN)***	0,52 (+0,00,-0,00,+1,00)	6	Ez	
671	P(kN)***	0,49 (+1,00,-0,00,+0,00)	5	Ex	(2)
671	P(kN)***	0,16 (+1,00,-0,00,+0,00)	5	Ex	(4)
671	P(kN)***	0,08 (-1,00,-0,00,+0,00)	5	Ex	(6)
671	P(kN)***	0,17 (+1,00,-0,00,+0,00)	5	Ex	(8)
671	P(kN)***	0,07 (-1,00,-0,00,+0,00)	5	Ex	(10)
671	P(kN)***	0,03 (+1,00,-0,00,+0,00)	5	Ex	(12)
671	P(kN)***	0,02 (+1,00,-0,00,+0,00)	5	Ex	(14)
671	P(kN)***	0,05 (-1,00,-0,00,+0,00)	5	Ex	(16)
671	P(kN)***	0,03 (+1,00,-0,00,+0,00)	5	Ex	(18)
671	P(kN)***	0,01 (-1,00,-0,00,+0,00)	5	Ex	(20)
671	P(kN)***	0,46 (+0,00,-0,00,+1,00)	6	Ez	(1)
671	P(kN)***	0,01 (+0,00,-0,00,+1,00)	6	Ez	(30)
671	P(kN)***	0,09 (+0,00,-0,00,+1,00)	6	Ez	(32)
671	P(kN)***	0,11 (+0,00,-0,00,+1,00)	6	Ez	(34)
671	P(kN)***	0,01 (+0,00,-0,00,+1,00)	6	Ez	(37)
671	P(kN)***	0,01 (+0,00,-0,00,+1,00)	6	Ez	(39)
671	P(kN)***	0,02 (+0,00,-0,00,+1,00)	6	Ez	(42)
672	P(kN)***	0,98 (+1,00,-0,00,+0,00)	5	Ex	
672	P(kN)***	0,50 (+0,00,-0,00,+1,00)	6	Ez	
672	P(kN)***	0,72 (+1,00,-0,00,+0,00)	5	Ex	(2)
672	P(kN)***	0,09 (-1,00,-0,00,+0,00)	5	Ex	(4)
672	P(kN)***	0,01 (-1,00,-0,00,+0,00)	5	Ex	(6)
672	P(kN)***	0,08 (+1,00,-0,00,+0,00)	5	Ex	(8)
672	P(kN)***	0,06 (-1,00,-0,00,+0,00)	5	Ex	(10)
672	P(kN)***	0,09 (+1,00,-0,00,+0,00)	5	Ex	(12)
672	P(kN)***	0,05 (-1,00,-0,00,+0,00)	5	Ex	(14)
672	P(kN)***	0,05 (+1,00,-0,00,+0,00)	5	Ex	(16)
672	P(kN)***	0,02 (-1,00,-0,00,+0,00)	5	Ex	(18)
672	P(kN)***	0,01 (+1,00,-0,00,+0,00)	5	Ex	(20)
672	P(kN)***	0,45 (+0,00,-0,00,+1,00)	6	Ez	(1)
672	P(kN)***	0,01 (+0,00,-0,00,+1,00)	6	Ez	(30)
672	P(kN)***	0,08 (+0,00,-0,00,+1,00)	6	Ez	(32)
672	P(kN)***	0,10 (+0,00,-0,00,+1,00)	6	Ez	(34)
672	P(kN)***	0,01 (+0,00,-0,00,+1,00)	6	Ez	(37)
672	P(kN)***	0,01 (+0,00,-0,00,+1,00)	6	Ez	(39)
672	P(kN)***	0,02 (+0,00,-0,00,+1,00)	6	Ez	(42)
673	P(kN)***	0,98 (+1,00,-0,00,+0,00)	5	Ex	
673	P(kN)***	0,50 (+0,00,-0,00,+1,00)	6	Ez	
673	P(kN)***	0,72 (+1,00,-0,00,+0,00)	5	Ex	(2)
673	P(kN)***	0,09 (-1,00,-0,00,+0,00)	5	Ex	(4)
673	P(kN)***	0,01 (-1,00,-0,00,+0,00)	5	Ex	(6)
673	P(kN)***	0,08 (+1,00,-0,00,+0,00)	5	Ex	(8)
673	P(kN)***	0,06 (-1,00,-0,00,+0,00)	5	Ex	(10)
673	P(kN)***	0,09 (+1,00,-0,00,+0,00)	5	Ex	(12)
673	P(kN)***	0,05 (-1,00,-0,00,+0,00)	5	Ex	(14)
673	P(kN)***	0,05 (+1,00,-0,00,+0,00)	5	Ex	(16)
673	P(kN)***	0,02 (-1,00,-0,00,+0,00)	5	Ex	(18)
673	P(kN)***	0,01 (+1,00,-0,00,+0,00)	5	Ex	(20)
673	P(kN)***	0,45 (+0,00,-0,00,+1,00)	6	Ez	(1)
673	P(kN)***	0,01 (+0,00,-0,00,+1,00)	6	Ez	(30)
673	P(kN)***	0,08 (+0,00,-0,00,+1,00)	6	Ez	(32)
673	P(kN)***	0,10 (+0,00,-0,00,+1,00)	6	Ez	(34)
673	P(kN)***	0,01 (+0,00,-0,00,+1,00)	6	Ez	(37)
673	P(kN)***	0,01 (+0,00,-0,00,+1,00)	6	Ez	(39)
673	P(kN)***	0,02 (+0,00,-0,00,+1,00)	6	Ez	(42)

NUDO		CARGA	Dirección	HIP	Id	Modo
674		P(kN)***	1,58	(+1,00,-0,00,+0,00)	5	Ex
674		P(kN)***	0,52	(+0,00,-0,00,+1,00)	6	Ez
674		P(kN)***	1,09	(+1,00,-0,00,+0,00)	5	Ex (2)
674		P(kN)***	0,34	(-1,00,-0,00,+0,00)	5	Ex (4)
674		P(kN)***	0,07	(+1,00,-0,00,+0,00)	5	Ex (6)
674		P(kN)***	0,09	(-1,00,-0,00,+0,00)	5	Ex (8)
674		P(kN)***	0,04	(+1,00,-0,00,+0,00)	5	Ex (10)
674		P(kN)***	0,03	(-1,00,-0,00,+0,00)	5	Ex (12)
674		P(kN)***	0,02	(+1,00,-0,00,+0,00)	5	Ex (14)
674		P(kN)***	0,01	(-1,00,-0,00,+0,00)	5	Ex (16)
674		P(kN)***	0,48	(+0,00,-0,00,+1,00)	6	Ez (1)
674		P(kN)***	0,01	(+0,00,-0,00,+1,00)	6	Ez (30)
674		P(kN)***	0,07	(+0,00,-0,00,+1,00)	6	Ez (32)
674		P(kN)***	0,09	(+0,00,-0,00,+1,00)	6	Ez (34)
674		P(kN)***	0,01	(+0,00,-0,00,+1,00)	6	Ez (37)
674		P(kN)***	0,01	(+0,00,-0,00,+1,00)	6	Ez (39)
674		P(kN)***	0,01	(+0,00,-0,00,+1,00)	6	Ez (42)
675		P(kN)***	1,58	(+1,00,-0,00,+0,00)	5	Ex
675		P(kN)***	0,52	(+0,00,-0,00,+1,00)	6	Ez
675		P(kN)***	1,09	(+1,00,-0,00,+0,00)	5	Ex (2)
675		P(kN)***	0,34	(-1,00,-0,00,+0,00)	5	Ex (4)
675		P(kN)***	0,07	(+1,00,-0,00,+0,00)	5	Ex (6)
675		P(kN)***	0,09	(-1,00,-0,00,+0,00)	5	Ex (8)
675		P(kN)***	0,04	(+1,00,-0,00,+0,00)	5	Ex (10)
675		P(kN)***	0,03	(-1,00,-0,00,+0,00)	5	Ex (12)
675		P(kN)***	0,02	(+1,00,-0,00,+0,00)	5	Ex (14)
675		P(kN)***	0,01	(-1,00,-0,00,+0,00)	5	Ex (16)
675		P(kN)***	0,48	(+0,00,-0,00,+1,00)	6	Ez (1)
675		P(kN)***	0,01	(+0,00,-0,00,+1,00)	6	Ez (30)
675		P(kN)***	0,07	(+0,00,-0,00,+1,00)	6	Ez (32)
675		P(kN)***	0,09	(+0,00,-0,00,+1,00)	6	Ez (34)
675		P(kN)***	0,01	(+0,00,-0,00,+1,00)	6	Ez (37)
675		P(kN)***	0,01	(+0,00,-0,00,+1,00)	6	Ez (39)
675		P(kN)***	0,01	(+0,00,-0,00,+1,00)	6	Ez (42)
676		P(kN)***	1,69	(+1,00,-0,00,+0,00)	5	Ex
676		P(kN)***	0,54	(+0,00,-0,00,+1,00)	6	Ez
676		P(kN)***	1,16	(+1,00,-0,00,+0,00)	5	Ex (2)
676		P(kN)***	0,37	(-1,00,-0,00,+0,00)	5	Ex (4)
676		P(kN)***	0,07	(+1,00,-0,00,+0,00)	5	Ex (6)
676		P(kN)***	0,10	(-1,00,-0,00,+0,00)	5	Ex (8)
676		P(kN)***	0,04	(+1,00,-0,00,+0,00)	5	Ex (10)
676		P(kN)***	0,04	(-1,00,-0,00,+0,00)	5	Ex (12)
676		P(kN)***	0,02	(+1,00,-0,00,+0,00)	5	Ex (14)
676		P(kN)***	0,01	(-1,00,-0,00,+0,00)	5	Ex (16)
676		P(kN)***	0,51	(+0,00,-0,00,+1,00)	6	Ez (1)
676		P(kN)***	0,01	(+0,00,-0,00,+1,00)	6	Ez (30)
676		P(kN)***	0,07	(+0,00,-0,00,+1,00)	6	Ez (32)
676		P(kN)***	0,09	(+0,00,-0,00,+1,00)	6	Ez (34)
676		P(kN)***	0,01	(+0,00,-0,00,+1,00)	6	Ez (37)
676		P(kN)***	0,01	(+0,00,-0,00,+1,00)	6	Ez (39)
676		P(kN)***	0,01	(+0,00,-0,00,+1,00)	6	Ez (42)
677		P(kN)***	1,69	(+1,00,-0,00,+0,00)	5	Ex
677		P(kN)***	0,54	(+0,00,-0,00,+1,00)	6	Ez
677		P(kN)***	1,16	(+1,00,-0,00,+0,00)	5	Ex (2)
677		P(kN)***	0,37	(-1,00,-0,00,+0,00)	5	Ex (4)
677		P(kN)***	0,07	(+1,00,-0,00,+0,00)	5	Ex (6)
677		P(kN)***	0,10	(-1,00,-0,00,+0,00)	5	Ex (8)
677		P(kN)***	0,04	(+1,00,-0,00,+0,00)	5	Ex (10)
677		P(kN)***	0,04	(-1,00,-0,00,+0,00)	5	Ex (12)
677		P(kN)***	0,02	(+1,00,-0,00,+0,00)	5	Ex (14)
677		P(kN)***	0,01	(-1,00,-0,00,+0,00)	5	Ex (16)
677		P(kN)***	0,51	(+0,00,-0,00,+1,00)	6	Ez (1)
677		P(kN)***	0,01	(+0,00,-0,00,+1,00)	6	Ez (30)
677		P(kN)***	0,07	(+0,00,-0,00,+1,00)	6	Ez (32)

NUDO		CARGA		Dirección	HIP	Id	Modo
677		P(kN)***	0,09	(+0,00,-0,00,+1,00)	6	Ez	(34)
677		P(kN)***	0,01	(+0,00,-0,00,+1,00)	6	Ez	(37)
677		P(kN)***	0,01	(+0,00,-0,00,+1,00)	6	Ez	(39)
677		P(kN)***	0,01	(+0,00,-0,00,+1,00)	6	Ez	(42)
678		P(kN)***	1,58	(+1,00,-0,00,+0,00)	5	Ex	
678		P(kN)***	0,52	(+0,00,-0,00,+1,00)	6	Ez	
678		P(kN)***	1,09	(+1,00,-0,00,+0,00)	5	Ex	(2)
678		P(kN)***	0,34	(-1,00,-0,00,+0,00)	5	Ex	(4)
678		P(kN)***	0,07	(+1,00,-0,00,+0,00)	5	Ex	(6)
678		P(kN)***	0,09	(-1,00,-0,00,+0,00)	5	Ex	(8)
678		P(kN)***	0,04	(+1,00,-0,00,+0,00)	5	Ex	(10)
678		P(kN)***	0,03	(-1,00,-0,00,+0,00)	5	Ex	(12)
678		P(kN)***	0,02	(+1,00,-0,00,+0,00)	5	Ex	(14)
678		P(kN)***	0,01	(-1,00,-0,00,+0,00)	5	Ex	(16)
678		P(kN)***	0,48	(+0,00,-0,00,+1,00)	6	Ez	(1)
678		P(kN)***	0,01	(+0,00,-0,00,+1,00)	6	Ez	(30)
678		P(kN)***	0,07	(+0,00,-0,00,+1,00)	6	Ez	(32)
678		P(kN)***	0,09	(+0,00,-0,00,+1,00)	6	Ez	(34)
678		P(kN)***	0,01	(+0,00,-0,00,+1,00)	6	Ez	(37)
678		P(kN)***	0,01	(+0,00,-0,00,+1,00)	6	Ez	(39)
678		P(kN)***	0,01	(+0,00,-0,00,+1,00)	6	Ez	(42)
679		P(kN)***	1,58	(+1,00,-0,00,+0,00)	5	Ex	
679		P(kN)***	0,52	(+0,00,-0,00,+1,00)	6	Ez	
679		P(kN)***	1,09	(+1,00,-0,00,+0,00)	5	Ex	(2)
679		P(kN)***	0,34	(-1,00,-0,00,+0,00)	5	Ex	(4)
679		P(kN)***	0,07	(+1,00,-0,00,+0,00)	5	Ex	(6)
679		P(kN)***	0,09	(-1,00,-0,00,+0,00)	5	Ex	(8)
679		P(kN)***	0,04	(+1,00,-0,00,+0,00)	5	Ex	(10)
679		P(kN)***	0,03	(-1,00,-0,00,+0,00)	5	Ex	(12)
679		P(kN)***	0,02	(+1,00,-0,00,+0,00)	5	Ex	(14)
679		P(kN)***	0,01	(-1,00,-0,00,+0,00)	5	Ex	(16)
679		P(kN)***	0,48	(+0,00,-0,00,+1,00)	6	Ez	(1)
679		P(kN)***	0,01	(+0,00,-0,00,+1,00)	6	Ez	(30)
679		P(kN)***	0,07	(+0,00,-0,00,+1,00)	6	Ez	(32)
679		P(kN)***	0,09	(+0,00,-0,00,+1,00)	6	Ez	(34)
679		P(kN)***	0,01	(+0,00,-0,00,+1,00)	6	Ez	(37)
679		P(kN)***	0,01	(+0,00,-0,00,+1,00)	6	Ez	(39)
679		P(kN)***	0,01	(+0,00,-0,00,+1,00)	6	Ez	(42)
680		P(kN)***	0,98	(+1,00,-0,00,+0,00)	5	Ex	
680		P(kN)***	0,50	(+0,00,-0,00,+1,00)	6	Ez	
680		P(kN)***	0,72	(+1,00,-0,00,+0,00)	5	Ex	(2)
680		P(kN)***	0,09	(-1,00,-0,00,+0,00)	5	Ex	(4)
680		P(kN)***	0,01	(-1,00,-0,00,+0,00)	5	Ex	(6)
680		P(kN)***	0,08	(+1,00,-0,00,+0,00)	5	Ex	(8)
680		P(kN)***	0,06	(-1,00,-0,00,+0,00)	5	Ex	(10)
680		P(kN)***	0,09	(+1,00,-0,00,+0,00)	5	Ex	(12)
680		P(kN)***	0,05	(-1,00,-0,00,+0,00)	5	Ex	(14)
680		P(kN)***	0,05	(+1,00,-0,00,+0,00)	5	Ex	(16)
680		P(kN)***	0,02	(-1,00,-0,00,+0,00)	5	Ex	(18)
680		P(kN)***	0,01	(+1,00,-0,00,+0,00)	5	Ex	(20)
680		P(kN)***	0,45	(+0,00,-0,00,+1,00)	6	Ez	(1)
680		P(kN)***	0,01	(+0,00,-0,00,+1,00)	6	Ez	(30)
680		P(kN)***	0,08	(+0,00,-0,00,+1,00)	6	Ez	(32)
680		P(kN)***	0,10	(+0,00,-0,00,+1,00)	6	Ez	(34)
680		P(kN)***	0,01	(+0,00,-0,00,+1,00)	6	Ez	(37)
680		P(kN)***	0,01	(+0,00,-0,00,+1,00)	6	Ez	(39)
680		P(kN)***	0,02	(+0,00,-0,00,+1,00)	6	Ez	(42)
681		P(kN)***	0,98	(+1,00,-0,00,+0,00)	5	Ex	
681		P(kN)***	0,50	(+0,00,-0,00,+1,00)	6	Ez	
681		P(kN)***	0,72	(+1,00,-0,00,+0,00)	5	Ex	(2)
681		P(kN)***	0,09	(-1,00,-0,00,+0,00)	5	Ex	(4)
681		P(kN)***	0,01	(-1,00,-0,00,+0,00)	5	Ex	(6)
681		P(kN)***	0,08	(+1,00,-0,00,+0,00)	5	Ex	(8)
681		P(kN)***	0,06	(-1,00,-0,00,+0,00)	5	Ex	(10)

NUDO	CARGA	Dirección	HIP	Id	Modo
681	P(kN)***	0,09 (+1,00,-0,00,+0,00)	5	Ex	(12)
681	P(kN)***	0,05 (-1,00,-0,00,+0,00)	5	Ex	(14)
681	P(kN)***	0,05 (+1,00,-0,00,+0,00)	5	Ex	(16)
681	P(kN)***	0,02 (-1,00,-0,00,+0,00)	5	Ex	(18)
681	P(kN)***	0,01 (+1,00,-0,00,+0,00)	5	Ex	(20)
681	P(kN)***	0,45 (+0,00,-0,00,+1,00)	6	Ez	(1)
681	P(kN)***	0,01 (+0,00,-0,00,+1,00)	6	Ez	(30)
681	P(kN)***	0,08 (+0,00,-0,00,+1,00)	6	Ez	(32)
681	P(kN)***	0,10 (+0,00,-0,00,+1,00)	6	Ez	(34)
681	P(kN)***	0,01 (+0,00,-0,00,+1,00)	6	Ez	(37)
681	P(kN)***	0,01 (+0,00,-0,00,+1,00)	6	Ez	(39)
681	P(kN)***	0,02 (+0,00,-0,00,+1,00)	6	Ez	(42)
682	P(kN)***	0,94 (+1,00,-0,00,+0,00)	5	Ex	
682	P(kN)***	0,52 (+0,00,-0,00,+1,00)	6	Ez	
682	P(kN)***	0,49 (+1,00,-0,00,+0,00)	5	Ex	(2)
682	P(kN)***	0,16 (+1,00,-0,00,+0,00)	5	Ex	(4)
682	P(kN)***	0,08 (-1,00,-0,00,+0,00)	5	Ex	(6)
682	P(kN)***	0,17 (+1,00,-0,00,+0,00)	5	Ex	(8)
682	P(kN)***	0,07 (-1,00,-0,00,+0,00)	5	Ex	(10)
682	P(kN)***	0,03 (+1,00,-0,00,+0,00)	5	Ex	(12)
682	P(kN)***	0,02 (+1,00,-0,00,+0,00)	5	Ex	(14)
682	P(kN)***	0,05 (-1,00,-0,00,+0,00)	5	Ex	(16)
682	P(kN)***	0,03 (+1,00,-0,00,+0,00)	5	Ex	(18)
682	P(kN)***	0,01 (-1,00,-0,00,+0,00)	5	Ex	(20)
682	P(kN)***	0,46 (+0,00,-0,00,+1,00)	6	Ez	(1)
682	P(kN)***	0,01 (+0,00,-0,00,+1,00)	6	Ez	(30)
682	P(kN)***	0,09 (+0,00,-0,00,+1,00)	6	Ez	(32)
682	P(kN)***	0,11 (+0,00,-0,00,+1,00)	6	Ez	(34)
682	P(kN)***	0,01 (+0,00,-0,00,+1,00)	6	Ez	(37)
682	P(kN)***	0,01 (+0,00,-0,00,+1,00)	6	Ez	(39)
682	P(kN)***	0,02 (+0,00,-0,00,+1,00)	6	Ez	(42)
683	P(kN)***	0,94 (+1,00,-0,00,+0,00)	5	Ex	
683	P(kN)***	0,52 (+0,00,-0,00,+1,00)	6	Ez	
683	P(kN)***	0,49 (+1,00,-0,00,+0,00)	5	Ex	(2)
683	P(kN)***	0,16 (+1,00,-0,00,+0,00)	5	Ex	(4)
683	P(kN)***	0,08 (-1,00,-0,00,+0,00)	5	Ex	(6)
683	P(kN)***	0,17 (+1,00,-0,00,+0,00)	5	Ex	(8)
683	P(kN)***	0,07 (-1,00,-0,00,+0,00)	5	Ex	(10)
683	P(kN)***	0,03 (+1,00,-0,00,+0,00)	5	Ex	(12)
683	P(kN)***	0,02 (+1,00,-0,00,+0,00)	5	Ex	(14)
683	P(kN)***	0,05 (-1,00,-0,00,+0,00)	5	Ex	(16)
683	P(kN)***	0,03 (+1,00,-0,00,+0,00)	5	Ex	(18)
683	P(kN)***	0,01 (-1,00,-0,00,+0,00)	5	Ex	(20)
683	P(kN)***	0,46 (+0,00,-0,00,+1,00)	6	Ez	(1)
683	P(kN)***	0,01 (+0,00,-0,00,+1,00)	6	Ez	(30)
683	P(kN)***	0,09 (+0,00,-0,00,+1,00)	6	Ez	(32)
683	P(kN)***	0,11 (+0,00,-0,00,+1,00)	6	Ez	(34)
683	P(kN)***	0,01 (+0,00,-0,00,+1,00)	6	Ez	(37)
683	P(kN)***	0,01 (+0,00,-0,00,+1,00)	6	Ez	(39)
683	P(kN)***	0,02 (+0,00,-0,00,+1,00)	6	Ez	(42)
684	P(kN)***	0,99 (+1,00,-0,00,+0,00)	5	Ex	
684	P(kN)***	0,53 (+0,00,-0,00,+1,00)	6	Ez	
684	P(kN)***	0,34 (+1,00,-0,00,+0,00)	5	Ex	(2)
684	P(kN)***	0,39 (+1,00,-0,00,+0,00)	5	Ex	(4)
684	P(kN)***	0,12 (-1,00,-0,00,+0,00)	5	Ex	(6)
684	P(kN)***	0,11 (+1,00,-0,00,+0,00)	5	Ex	(8)
684	P(kN)***	0,02 (+1,00,-0,00,+0,00)	5	Ex	(10)
684	P(kN)***	0,09 (-1,00,-0,00,+0,00)	5	Ex	(12)
684	P(kN)***	0,04 (+1,00,-0,00,+0,00)	5	Ex	(14)
684	P(kN)***	0,01 (+1,00,-0,00,+0,00)	5	Ex	(16)
684	P(kN)***	0,03 (-1,00,-0,00,+0,00)	5	Ex	(18)
684	P(kN)***	0,01 (+1,00,-0,00,+0,00)	5	Ex	(20)
684	P(kN)***	0,46 (+0,00,-0,00,+1,00)	6	Ez	(1)
684	P(kN)***	0,01 (+0,00,-0,00,+1,00)	6	Ez	(30)

NUDO	CARGA	Dirección	HIP	Id	Modo	
684	P(kN)***	0,09	(+0,00,-0,00,+1,00)	6	Ez	(32)
684	P(kN)***	0,12	(+0,00,-0,00,+1,00)	6	Ez	(34)
684	P(kN)***	0,01	(+0,00,-0,00,+1,00)	6	Ez	(37)
684	P(kN)***	0,01	(+0,00,-0,00,+1,00)	6	Ez	(39)
684	P(kN)***	0,02	(+0,00,-0,00,+1,00)	6	Ez	(42)
685	P(kN)***	0,99	(+1,00,-0,00,+0,00)	5	Ex	
685	P(kN)***	0,53	(+0,00,-0,00,+1,00)	6	Ez	
685	P(kN)***	0,34	(+1,00,-0,00,+0,00)	5	Ex	(2)
685	P(kN)***	0,39	(+1,00,-0,00,+0,00)	5	Ex	(4)
685	P(kN)***	0,12	(-1,00,-0,00,+0,00)	5	Ex	(6)
685	P(kN)***	0,11	(+1,00,-0,00,+0,00)	5	Ex	(8)
685	P(kN)***	0,02	(+1,00,-0,00,+0,00)	5	Ex	(10)
685	P(kN)***	0,09	(-1,00,-0,00,+0,00)	5	Ex	(12)
685	P(kN)***	0,04	(+1,00,-0,00,+0,00)	5	Ex	(14)
685	P(kN)***	0,01	(+1,00,-0,00,+0,00)	5	Ex	(16)
685	P(kN)***	0,03	(-1,00,-0,00,+0,00)	5	Ex	(18)
685	P(kN)***	0,01	(+1,00,-0,00,+0,00)	5	Ex	(20)
685	P(kN)***	0,46	(+0,00,-0,00,+1,00)	6	Ez	(1)
685	P(kN)***	0,01	(+0,00,-0,00,+1,00)	6	Ez	(30)
685	P(kN)***	0,09	(+0,00,-0,00,+1,00)	6	Ez	(32)
685	P(kN)***	0,12	(+0,00,-0,00,+1,00)	6	Ez	(34)
685	P(kN)***	0,01	(+0,00,-0,00,+1,00)	6	Ez	(37)
685	P(kN)***	0,01	(+0,00,-0,00,+1,00)	6	Ez	(39)
685	P(kN)***	0,02	(+0,00,-0,00,+1,00)	6	Ez	(42)
686	P(kN)***	1,01	(+1,00,-0,00,+0,00)	5	Ex	
686	P(kN)***	0,53	(+0,00,-0,00,+1,00)	6	Ez	
686	P(kN)***	0,23	(+1,00,-0,00,+0,00)	5	Ex	(2)
686	P(kN)***	0,57	(+1,00,-0,00,+0,00)	5	Ex	(4)
686	P(kN)***	0,10	(-1,00,-0,00,+0,00)	5	Ex	(6)
686	P(kN)***	0,05	(-1,00,-0,00,+0,00)	5	Ex	(8)
686	P(kN)***	0,08	(+1,00,-0,00,+0,00)	5	Ex	(10)
686	P(kN)***	0,02	(-1,00,-0,00,+0,00)	5	Ex	(12)
686	P(kN)***	0,05	(-1,00,-0,00,+0,00)	5	Ex	(14)
686	P(kN)***	0,04	(+1,00,-0,00,+0,00)	5	Ex	(16)
686	P(kN)***	0,01	(+1,00,-0,00,+0,00)	5	Ex	(18)
686	P(kN)***	0,02	(-1,00,-0,00,+0,00)	5	Ex	(20)
686	P(kN)***	0,46	(+0,00,-0,00,+1,00)	6	Ez	(1)
686	P(kN)***	0,02	(+0,00,-0,00,+1,00)	6	Ez	(30)
686	P(kN)***	0,09	(+0,00,-0,00,+1,00)	6	Ez	(32)
686	P(kN)***	0,12	(+0,00,-0,00,+1,00)	6	Ez	(34)
686	P(kN)***	0,01	(+0,00,-0,00,+1,00)	6	Ez	(37)
686	P(kN)***	0,01	(+0,00,-0,00,+1,00)	6	Ez	(39)
686	P(kN)***	0,02	(+0,00,-0,00,+1,00)	6	Ez	(42)
687	P(kN)***	1,01	(+1,00,-0,00,+0,00)	5	Ex	
687	P(kN)***	0,53	(+0,00,-0,00,+1,00)	6	Ez	
687	P(kN)***	0,23	(+1,00,-0,00,+0,00)	5	Ex	(2)
687	P(kN)***	0,57	(+1,00,-0,00,+0,00)	5	Ex	(4)
687	P(kN)***	0,10	(-1,00,-0,00,+0,00)	5	Ex	(6)
687	P(kN)***	0,05	(-1,00,-0,00,+0,00)	5	Ex	(8)
687	P(kN)***	0,08	(+1,00,-0,00,+0,00)	5	Ex	(10)
687	P(kN)***	0,02	(-1,00,-0,00,+0,00)	5	Ex	(12)
687	P(kN)***	0,05	(-1,00,-0,00,+0,00)	5	Ex	(14)
687	P(kN)***	0,04	(+1,00,-0,00,+0,00)	5	Ex	(16)
687	P(kN)***	0,01	(+1,00,-0,00,+0,00)	5	Ex	(18)
687	P(kN)***	0,02	(-1,00,-0,00,+0,00)	5	Ex	(20)
687	P(kN)***	0,46	(+0,00,-0,00,+1,00)	6	Ez	(1)
687	P(kN)***	0,02	(+0,00,-0,00,+1,00)	6	Ez	(30)
687	P(kN)***	0,09	(+0,00,-0,00,+1,00)	6	Ez	(32)
687	P(kN)***	0,12	(+0,00,-0,00,+1,00)	6	Ez	(34)
687	P(kN)***	0,01	(+0,00,-0,00,+1,00)	6	Ez	(37)
687	P(kN)***	0,01	(+0,00,-0,00,+1,00)	6	Ez	(39)
687	P(kN)***	0,02	(+0,00,-0,00,+1,00)	6	Ez	(42)
688	P(kN)***	1,06	(+1,00,-0,00,+0,00)	5	Ex	
688	P(kN)***	0,53	(+0,00,-0,00,+1,00)	6	Ez	

NUDO		CARGA	Dirección	HIP	Id	Modo
688		$P(kN)^{***}$	0,16	(+1,00,-0,00,+0,00)	5	Ex (2)
688		$P(kN)^{***}$	0,67	(+1,00,-0,00,+0,00)	5	Ex (4)
688		$P(kN)^{***}$	0,03	(-1,00,-0,00,+0,00)	5	Ex (6)
688		$P(kN)^{***}$	0,17	(-1,00,-0,00,+0,00)	5	Ex (8)
688		$P(kN)^{***}$	0,02	(+1,00,-0,00,+0,00)	5	Ex (10)
688		$P(kN)^{***}$	0,09	(+1,00,-0,00,+0,00)	5	Ex (12)
688		$P(kN)^{***}$	0,01	(-1,00,-0,00,+0,00)	5	Ex (14)
688		$P(kN)^{***}$	0,05	(-1,00,-0,00,+0,00)	5	Ex (16)
688		$P(kN)^{***}$	0,02	(+1,00,-0,00,+0,00)	5	Ex (20)
688		$P(kN)^{***}$	0,46	(+0,00,-0,00,+1,00)	6	Ez (1)
688		$P(kN)^{***}$	0,02	(+0,00,-0,00,+1,00)	6	Ez (30)
688		$P(kN)^{***}$	0,09	(+0,00,-0,00,+1,00)	6	Ez (32)
688		$P(kN)^{***}$	0,12	(+0,00,-0,00,+1,00)	6	Ez (34)
688		$P(kN)^{***}$	0,01	(+0,00,-0,00,+1,00)	6	Ez (37)
688		$P(kN)^{***}$	0,01	(+0,00,-0,00,+1,00)	6	Ez (39)
688		$P(kN)^{***}$	0,03	(+0,00,-0,00,+1,00)	6	Ez (42)
689		$P(kN)^{***}$	1,06	(+1,00,-0,00,+0,00)	5	Ex
689		$P(kN)^{***}$	0,53	(+0,00,-0,00,+1,00)	6	Ez
689		$P(kN)^{***}$	0,16	(+1,00,-0,00,+0,00)	5	Ex (2)
689		$P(kN)^{***}$	0,67	(+1,00,-0,00,+0,00)	5	Ex (4)
689		$P(kN)^{***}$	0,03	(-1,00,-0,00,+0,00)	5	Ex (6)
689		$P(kN)^{***}$	0,17	(-1,00,-0,00,+0,00)	5	Ex (8)
689		$P(kN)^{***}$	0,02	(+1,00,-0,00,+0,00)	5	Ex (10)
689		$P(kN)^{***}$	0,09	(+1,00,-0,00,+0,00)	5	Ex (12)
689		$P(kN)^{***}$	0,01	(-1,00,-0,00,+0,00)	5	Ex (14)
689		$P(kN)^{***}$	0,05	(-1,00,-0,00,+0,00)	5	Ex (16)
689		$P(kN)^{***}$	0,02	(+1,00,-0,00,+0,00)	5	Ex (20)
689		$P(kN)^{***}$	0,46	(+0,00,-0,00,+1,00)	6	Ez (1)
689		$P(kN)^{***}$	0,02	(+0,00,-0,00,+1,00)	6	Ez (30)
689		$P(kN)^{***}$	0,09	(+0,00,-0,00,+1,00)	6	Ez (32)
689		$P(kN)^{***}$	0,12	(+0,00,-0,00,+1,00)	6	Ez (34)
689		$P(kN)^{***}$	0,01	(+0,00,-0,00,+1,00)	6	Ez (37)
689		$P(kN)^{***}$	0,01	(+0,00,-0,00,+1,00)	6	Ez (39)
689		$P(kN)^{***}$	0,03	(+0,00,-0,00,+1,00)	6	Ez (42)
690		$P(kN)^{***}$	1,02	(+1,00,-0,00,+0,00)	5	Ex
690		$P(kN)^{***}$	0,53	(+0,00,-0,00,+1,00)	6	Ez
690		$P(kN)^{***}$	0,10	(+1,00,-0,00,+0,00)	5	Ex (2)
690		$P(kN)^{***}$	0,69	(+1,00,-0,00,+0,00)	5	Ex (4)
690		$P(kN)^{***}$	0,05	(+1,00,-0,00,+0,00)	5	Ex (6)
690		$P(kN)^{***}$	0,13	(-1,00,-0,00,+0,00)	5	Ex (8)
690		$P(kN)^{***}$	0,07	(-1,00,-0,00,+0,00)	5	Ex (10)
690		$P(kN)^{***}$	0,01	(+1,00,-0,00,+0,00)	5	Ex (12)
690		$P(kN)^{***}$	0,05	(+1,00,-0,00,+0,00)	5	Ex (14)
690		$P(kN)^{***}$	0,03	(+1,00,-0,00,+0,00)	5	Ex (16)
690		$P(kN)^{***}$	0,02	(-1,00,-0,00,+0,00)	5	Ex (18)
690		$P(kN)^{***}$	0,02	(-1,00,-0,00,+0,00)	5	Ex (20)
690		$P(kN)^{***}$	0,46	(+0,00,-0,00,+1,00)	6	Ez (1)
690		$P(kN)^{***}$	0,02	(+0,00,-0,00,+1,00)	6	Ez (30)
690		$P(kN)^{***}$	0,09	(+0,00,-0,00,+1,00)	6	Ez (32)
690		$P(kN)^{***}$	0,12	(+0,00,-0,00,+1,00)	6	Ez (34)
690		$P(kN)^{***}$	0,01	(+0,00,-0,00,+1,00)	6	Ez (37)
690		$P(kN)^{***}$	0,01	(+0,00,-0,00,+1,00)	6	Ez (39)
690		$P(kN)^{***}$	0,02	(+0,00,-0,00,+1,00)	6	Ez (42)
691		$P(kN)^{***}$	1,02	(+1,00,-0,00,+0,00)	5	Ex
691		$P(kN)^{***}$	0,53	(+0,00,-0,00,+1,00)	6	Ez
691		$P(kN)^{***}$	0,10	(+1,00,-0,00,+0,00)	5	Ex (2)
691		$P(kN)^{***}$	0,69	(+1,00,-0,00,+0,00)	5	Ex (4)
691		$P(kN)^{***}$	0,05	(+1,00,-0,00,+0,00)	5	Ex (6)
691		$P(kN)^{***}$	0,13	(-1,00,-0,00,+0,00)	5	Ex (8)
691		$P(kN)^{***}$	0,07	(-1,00,-0,00,+0,00)	5	Ex (10)
691		$P(kN)^{***}$	0,01	(+1,00,-0,00,+0,00)	5	Ex (12)
691		$P(kN)^{***}$	0,05	(+1,00,-0,00,+0,00)	5	Ex (14)
691		$P(kN)^{***}$	0,03	(+1,00,-0,00,+0,00)	5	Ex (16)
691		$P(kN)^{***}$	0,02	(-1,00,-0,00,+0,00)	5	Ex (18)

NUDO		CARGA	Dirección	HIP	Id	Modo
691		P(kN)***	0,02	(-1,00,-0,00,+0,00)	5	Ex (20)
691		P(kN)***	0,46	(+0,00,-0,00,+1,00)	6	Ez (1)
691		P(kN)***	0,02	(+0,00,-0,00,+1,00)	6	Ez (30)
691		P(kN)***	0,09	(+0,00,-0,00,+1,00)	6	Ez (32)
691		P(kN)***	0,12	(+0,00,-0,00,+1,00)	6	Ez (34)
691		P(kN)***	0,01	(+0,00,-0,00,+1,00)	6	Ez (37)
691		P(kN)***	0,01	(+0,00,-0,00,+1,00)	6	Ez (39)
691		P(kN)***	0,02	(+0,00,-0,00,+1,00)	6	Ez (42)
692		P(kN)***	0,90	(+1,00,-0,00,+0,00)	5	Ex
692		P(kN)***	0,53	(+0,00,-0,00,+1,00)	6	Ez
692		P(kN)***	0,07	(+1,00,-0,00,+0,00)	5	Ex (2)
692		P(kN)***	0,61	(+1,00,-0,00,+0,00)	5	Ex (4)
692		P(kN)***	0,10	(+1,00,-0,00,+0,00)	5	Ex (6)
692		P(kN)***	0,03	(+1,00,-0,00,+0,00)	5	Ex (8)
692		P(kN)***	0,06	(-1,00,-0,00,+0,00)	5	Ex (10)
692		P(kN)***	0,09	(-1,00,-0,00,+0,00)	5	Ex (12)
692		P(kN)***	0,03	(-1,00,-0,00,+0,00)	5	Ex (14)
692		P(kN)***	0,02	(+1,00,-0,00,+0,00)	5	Ex (16)
692		P(kN)***	0,03	(+1,00,-0,00,+0,00)	5	Ex (18)
692		P(kN)***	0,01	(+1,00,-0,00,+0,00)	5	Ex (20)
692		P(kN)***	0,46	(+0,00,-0,00,+1,00)	6	Ez (1)
692		P(kN)***	0,01	(+0,00,-0,00,+1,00)	6	Ez (30)
692		P(kN)***	0,09	(+0,00,-0,00,+1,00)	6	Ez (32)
692		P(kN)***	0,12	(+0,00,-0,00,+1,00)	6	Ez (34)
692		P(kN)***	0,01	(+0,00,-0,00,+1,00)	6	Ez (37)
692		P(kN)***	0,01	(+0,00,-0,00,+1,00)	6	Ez (39)
692		P(kN)***	0,02	(+0,00,-0,00,+1,00)	6	Ez (42)
693		P(kN)***	0,90	(+1,00,-0,00,+0,00)	5	Ex
693		P(kN)***	0,53	(+0,00,-0,00,+1,00)	6	Ez
693		P(kN)***	0,07	(+1,00,-0,00,+0,00)	5	Ex (2)
693		P(kN)***	0,61	(+1,00,-0,00,+0,00)	5	Ex (4)
693		P(kN)***	0,10	(+1,00,-0,00,+0,00)	5	Ex (6)
693		P(kN)***	0,03	(+1,00,-0,00,+0,00)	5	Ex (8)
693		P(kN)***	0,06	(-1,00,-0,00,+0,00)	5	Ex (10)
693		P(kN)***	0,09	(-1,00,-0,00,+0,00)	5	Ex (12)
693		P(kN)***	0,03	(-1,00,-0,00,+0,00)	5	Ex (14)
693		P(kN)***	0,02	(+1,00,-0,00,+0,00)	5	Ex (16)
693		P(kN)***	0,03	(+1,00,-0,00,+0,00)	5	Ex (18)
693		P(kN)***	0,01	(+1,00,-0,00,+0,00)	5	Ex (20)
693		P(kN)***	0,46	(+0,00,-0,00,+1,00)	6	Ez (1)
693		P(kN)***	0,01	(+0,00,-0,00,+1,00)	6	Ez (30)
693		P(kN)***	0,09	(+0,00,-0,00,+1,00)	6	Ez (32)
693		P(kN)***	0,12	(+0,00,-0,00,+1,00)	6	Ez (34)
693		P(kN)***	0,01	(+0,00,-0,00,+1,00)	6	Ez (37)
693		P(kN)***	0,01	(+0,00,-0,00,+1,00)	6	Ez (39)
693		P(kN)***	0,02	(+0,00,-0,00,+1,00)	6	Ez (42)
694		P(kN)***	0,81	(+1,00,-0,00,+0,00)	5	Ex
694		P(kN)***	0,52	(+0,00,-0,00,+1,00)	6	Ez
694		P(kN)***	0,04	(+1,00,-0,00,+0,00)	5	Ex (2)
694		P(kN)***	0,46	(+1,00,-0,00,+0,00)	5	Ex (4)
694		P(kN)***	0,11	(+1,00,-0,00,+0,00)	5	Ex (6)
694		P(kN)***	0,16	(+1,00,-0,00,+0,00)	5	Ex (8)
694		P(kN)***	0,04	(+1,00,-0,00,+0,00)	5	Ex (10)
694		P(kN)***	0,01	(-1,00,-0,00,+0,00)	5	Ex (12)
694		P(kN)***	0,03	(-1,00,-0,00,+0,00)	5	Ex (14)
694		P(kN)***	0,05	(-1,00,-0,00,+0,00)	5	Ex (16)
694		P(kN)***	0,03	(-1,00,-0,00,+0,00)	5	Ex (18)
694		P(kN)***	0,01	(-1,00,-0,00,+0,00)	5	Ex (20)
694		P(kN)***	0,46	(+0,00,-0,00,+1,00)	6	Ez (1)
694		P(kN)***	0,01	(+0,00,-0,00,+1,00)	6	Ez (30)
694		P(kN)***	0,08	(+0,00,-0,00,+1,00)	6	Ez (32)
694		P(kN)***	0,11	(+0,00,-0,00,+1,00)	6	Ez (34)
694		P(kN)***	0,01	(+0,00,-0,00,+1,00)	6	Ez (37)
694		P(kN)***	0,01	(+0,00,-0,00,+1,00)	6	Ez (39)

NUDO	CARGA	Dirección	HIP	Id	Modo	
694	P(kN)***	0,02	(+0,00,-0,00,+1,00)	6	Ez	(42)
695	P(kN)***	0,81	(+1,00,-0,00,+0,00)	5	Ex	
695	P(kN)***	0,52	(+0,00,-0,00,+1,00)	6	Ez	
695	P(kN)***	0,04	(+1,00,-0,00,+0,00)	5	Ex	(2)
695	P(kN)***	0,46	(+1,00,-0,00,+0,00)	5	Ex	(4)
695	P(kN)***	0,11	(+1,00,-0,00,+0,00)	5	Ex	(6)
695	P(kN)***	0,16	(+1,00,-0,00,+0,00)	5	Ex	(8)
695	P(kN)***	0,04	(+1,00,-0,00,+0,00)	5	Ex	(10)
695	P(kN)***	0,01	(-1,00,-0,00,+0,00)	5	Ex	(12)
695	P(kN)***	0,03	(-1,00,-0,00,+0,00)	5	Ex	(14)
695	P(kN)***	0,05	(-1,00,-0,00,+0,00)	5	Ex	(16)
695	P(kN)***	0,03	(-1,00,-0,00,+0,00)	5	Ex	(18)
695	P(kN)***	0,01	(-1,00,-0,00,+0,00)	5	Ex	(20)
695	P(kN)***	0,46	(+0,00,-0,00,+1,00)	6	Ez	(1)
695	P(kN)***	0,01	(+0,00,-0,00,+1,00)	6	Ez	(30)
695	P(kN)***	0,08	(+0,00,-0,00,+1,00)	6	Ez	(32)
695	P(kN)***	0,11	(+0,00,-0,00,+1,00)	6	Ez	(34)
695	P(kN)***	0,01	(+0,00,-0,00,+1,00)	6	Ez	(37)
695	P(kN)***	0,01	(+0,00,-0,00,+1,00)	6	Ez	(39)
695	P(kN)***	0,02	(+0,00,-0,00,+1,00)	6	Ez	(42)
696	P(kN)***	0,62	(+1,00,-0,00,+0,00)	5	Ex	
696	P(kN)***	0,50	(+0,00,-0,00,+1,00)	6	Ez	
696	P(kN)***	0,02	(+1,00,-0,00,+0,00)	5	Ex	(2)
696	P(kN)***	0,24	(+1,00,-0,00,+0,00)	5	Ex	(4)
696	P(kN)***	0,07	(+1,00,-0,00,+0,00)	5	Ex	(6)
696	P(kN)***	0,15	(+1,00,-0,00,+0,00)	5	Ex	(8)
696	P(kN)***	0,08	(+1,00,-0,00,+0,00)	5	Ex	(10)
696	P(kN)***	0,09	(+1,00,-0,00,+0,00)	5	Ex	(12)
696	P(kN)***	0,05	(+1,00,-0,00,+0,00)	5	Ex	(14)
696	P(kN)***	0,04	(+1,00,-0,00,+0,00)	5	Ex	(16)
696	P(kN)***	0,02	(+1,00,-0,00,+0,00)	5	Ex	(18)
696	P(kN)***	0,01	(+1,00,-0,00,+0,00)	5	Ex	(20)
696	P(kN)***	0,03	(-1,00,-0,00,+0,00)	5	Ex	(23)
696	P(kN)***	0,45	(+0,00,-0,00,+1,00)	6	Ez	(1)
696	P(kN)***	0,01	(+0,00,-0,00,+1,00)	6	Ez	(30)
696	P(kN)***	0,08	(+0,00,-0,00,+1,00)	6	Ez	(32)
696	P(kN)***	0,10	(+0,00,-0,00,+1,00)	6	Ez	(34)
696	P(kN)***	0,01	(+0,00,-0,00,+1,00)	6	Ez	(37)
696	P(kN)***	0,01	(+0,00,-0,00,+1,00)	6	Ez	(39)
696	P(kN)***	0,02	(+0,00,-0,00,+1,00)	6	Ez	(42)
697	P(kN)***	0,62	(+1,00,-0,00,+0,00)	5	Ex	
697	P(kN)***	0,50	(+0,00,-0,00,+1,00)	6	Ez	
697	P(kN)***	0,02	(+1,00,-0,00,+0,00)	5	Ex	(2)
697	P(kN)***	0,24	(+1,00,-0,00,+0,00)	5	Ex	(4)
697	P(kN)***	0,07	(+1,00,-0,00,+0,00)	5	Ex	(6)
697	P(kN)***	0,15	(+1,00,-0,00,+0,00)	5	Ex	(8)
697	P(kN)***	0,08	(+1,00,-0,00,+0,00)	5	Ex	(10)
697	P(kN)***	0,09	(+1,00,-0,00,+0,00)	5	Ex	(12)
697	P(kN)***	0,05	(+1,00,-0,00,+0,00)	5	Ex	(14)
697	P(kN)***	0,04	(+1,00,-0,00,+0,00)	5	Ex	(16)
697	P(kN)***	0,02	(+1,00,-0,00,+0,00)	5	Ex	(18)
697	P(kN)***	0,01	(+1,00,-0,00,+0,00)	5	Ex	(20)
697	P(kN)***	0,03	(-1,00,-0,00,+0,00)	5	Ex	(23)
697	P(kN)***	0,45	(+0,00,-0,00,+1,00)	6	Ez	(1)
697	P(kN)***	0,01	(+0,00,-0,00,+1,00)	6	Ez	(30)
697	P(kN)***	0,08	(+0,00,-0,00,+1,00)	6	Ez	(32)
697	P(kN)***	0,10	(+0,00,-0,00,+1,00)	6	Ez	(34)
697	P(kN)***	0,01	(+0,00,-0,00,+1,00)	6	Ez	(37)
697	P(kN)***	0,01	(+0,00,-0,00,+1,00)	6	Ez	(39)
697	P(kN)***	0,02	(+0,00,-0,00,+1,00)	6	Ez	(42)
698	P(kN)***	0,91	(+1,00,-0,00,+0,00)	5	Ex	
698	P(kN)***	0,52	(+0,00,-0,00,+1,00)	6	Ez	
698	P(kN)***	0,01	(+1,00,-0,00,+0,00)	5	Ex	(4)
698	P(kN)***	0,91	(+1,00,-0,00,+0,00)	5	Ex	(23)

NUDO	CARGA	Dirección	HIP	Id	Modo
698	P(kN)***	0,48 (+0,00,-0,00,+1,00)	6	Ez	(1)
698	P(kN)***	0,01 (+0,00,-0,00,+1,00)	6	Ez	(30)
698	P(kN)***	0,07 (+0,00,-0,00,+1,00)	6	Ez	(32)
698	P(kN)***	0,09 (+0,00,-0,00,+1,00)	6	Ez	(34)
698	P(kN)***	0,01 (+0,00,-0,00,+1,00)	6	Ez	(37)
698	P(kN)***	0,01 (+0,00,-0,00,+1,00)	6	Ez	(39)
698	P(kN)***	0,01 (+0,00,-0,00,+1,00)	6	Ez	(42)
699	P(kN)***	0,91 (+1,00,-0,00,+0,00)	5	Ex	
699	P(kN)***	0,52 (+0,00,-0,00,+1,00)	6	Ez	
699	P(kN)***	0,01 (+1,00,-0,00,+0,00)	5	Ex	(4)
699	P(kN)***	0,91 (+1,00,-0,00,+0,00)	5	Ex	(23)
699	P(kN)***	0,48 (+0,00,-0,00,+1,00)	6	Ez	(1)
699	P(kN)***	0,01 (+0,00,-0,00,+1,00)	6	Ez	(30)
699	P(kN)***	0,07 (+0,00,-0,00,+1,00)	6	Ez	(32)
699	P(kN)***	0,09 (+0,00,-0,00,+1,00)	6	Ez	(34)
699	P(kN)***	0,01 (+0,00,-0,00,+1,00)	6	Ez	(37)
699	P(kN)***	0,01 (+0,00,-0,00,+1,00)	6	Ez	(39)
699	P(kN)***	0,01 (+0,00,-0,00,+1,00)	6	Ez	(42)
700	P(kN)***	0,43 (+1,00,-0,00,+0,00)	5	Ex	
700	P(kN)***	0,26 (+0,00,-0,00,+1,00)	6	Ez	
700	P(kN)***	0,43 (+1,00,-0,00,+0,00)	5	Ex	(23)
700	P(kN)***	0,24 (+0,00,-0,00,+1,00)	6	Ez	(1)
700	P(kN)***	0,01 (+0,00,-0,00,+1,00)	6	Ez	(30)
700	P(kN)***	0,03 (+0,00,-0,00,+1,00)	6	Ez	(32)
700	P(kN)***	0,04 (+0,00,-0,00,+1,00)	6	Ez	(34)
700	P(kN)***	0,01 (+0,00,-0,00,+1,00)	6	Ez	(42)
701	P(kN)***	0,43 (+1,00,-0,00,+0,00)	5	Ex	
701	P(kN)***	0,26 (+0,00,-0,00,+1,00)	6	Ez	
701	P(kN)***	0,43 (+1,00,-0,00,+0,00)	5	Ex	(23)
701	P(kN)***	0,24 (+0,00,-0,00,+1,00)	6	Ez	(1)
701	P(kN)***	0,01 (+0,00,-0,00,+1,00)	6	Ez	(30)
701	P(kN)***	0,03 (+0,00,-0,00,+1,00)	6	Ez	(32)
701	P(kN)***	0,04 (+0,00,-0,00,+1,00)	6	Ez	(34)
701	P(kN)***	0,01 (+0,00,-0,00,+1,00)	6	Ez	(42)
702	P(kN)***	0,33 (+1,00,-0,00,+0,00)	5	Ex	
702	P(kN)***	0,20 (+0,00,-0,00,+1,00)	6	Ez	
702	P(kN)***	0,33 (+1,00,-0,00,+0,00)	5	Ex	(23)
702	P(kN)***	0,19 (+0,00,-0,00,+1,00)	6	Ez	(1)
702	P(kN)***	0,03 (+0,00,-0,00,+1,00)	6	Ez	(32)
702	P(kN)***	0,03 (+0,00,-0,00,+1,00)	6	Ez	(34)
703	P(kN)***	0,33 (+1,00,-0,00,+0,00)	5	Ex	
703	P(kN)***	0,20 (+0,00,-0,00,+1,00)	6	Ez	
703	P(kN)***	0,33 (+1,00,-0,00,+0,00)	5	Ex	(23)
703	P(kN)***	0,19 (+0,00,-0,00,+1,00)	6	Ez	(1)
703	P(kN)***	0,03 (+0,00,-0,00,+1,00)	6	Ez	(32)
703	P(kN)***	0,03 (+0,00,-0,00,+1,00)	6	Ez	(34)
704	P(kN)***	0,33 (+1,00,-0,00,+0,00)	5	Ex	
704	P(kN)***	0,20 (+0,00,-0,00,+1,00)	6	Ez	
704	P(kN)***	0,33 (+1,00,-0,00,+0,00)	5	Ex	(23)
704	P(kN)***	0,19 (+0,00,-0,00,+1,00)	6	Ez	(1)
704	P(kN)***	0,03 (+0,00,-0,00,+1,00)	6	Ez	(32)
704	P(kN)***	0,03 (+0,00,-0,00,+1,00)	6	Ez	(34)
705	P(kN)***	0,33 (+1,00,-0,00,+0,00)	5	Ex	
705	P(kN)***	0,20 (+0,00,-0,00,+1,00)	6	Ez	
705	P(kN)***	0,33 (+1,00,-0,00,+0,00)	5	Ex	(23)
705	P(kN)***	0,19 (+0,00,-0,00,+1,00)	6	Ez	(1)
705	P(kN)***	0,03 (+0,00,-0,00,+1,00)	6	Ez	(32)
705	P(kN)***	0,03 (+0,00,-0,00,+1,00)	6	Ez	(34)
706	P(kN)***	0,42 (+1,00,-0,00,+0,00)	5	Ex	
706	P(kN)***	0,29 (+0,00,-0,00,+1,00)	6	Ez	
706	P(kN)***	0,42 (+1,00,-0,00,+0,00)	5	Ex	(23)
706	P(kN)***	0,27 (+0,00,-0,00,+1,00)	6	Ez	(1)
706	P(kN)***	0,01 (+0,00,-0,00,+1,00)	6	Ez	(30)
706	P(kN)***	0,04 (+0,00,-0,00,+1,00)	6	Ez	(32)

NUDO	CARGA	Dirección	HIP	Id	Modo	
706	P(kN)***	0,05	(+0,00,-0,00,+1,00)	6	Ez	(34)
706	P(kN)***	0,01	(+0,00,-0,00,+1,00)	6	Ez	(39)
706	P(kN)***	0,01	(+0,00,-0,00,+1,00)	6	Ez	(42)
707	P(kN)***	0,42	(+1,00,-0,00,+0,00)	5	Ex	
707	P(kN)***	0,29	(+0,00,-0,00,+1,00)	6	Ez	
707	P(kN)***	0,42	(+1,00,-0,00,+0,00)	5	Ex	(23)
707	P(kN)***	0,27	(+0,00,-0,00,+1,00)	6	Ez	(1)
707	P(kN)***	0,01	(+0,00,-0,00,+1,00)	6	Ez	(30)
707	P(kN)***	0,04	(+0,00,-0,00,+1,00)	6	Ez	(32)
707	P(kN)***	0,05	(+0,00,-0,00,+1,00)	6	Ez	(34)
707	P(kN)***	0,01	(+0,00,-0,00,+1,00)	6	Ez	(39)
707	P(kN)***	0,01	(+0,00,-0,00,+1,00)	6	Ez	(42)
708	P(kN)***	0,86	(+1,00,-0,00,+0,00)	5	Ex	
708	P(kN)***	0,57	(+0,00,-0,00,+1,00)	6	Ez	
708	P(kN)***	0,00	(+1,00,-0,00,+0,00)	5	Ex	(4)
708	P(kN)***	0,85	(+1,00,-0,00,+0,00)	5	Ex	(23)
708	P(kN)***	0,52	(+0,00,-0,00,+1,00)	6	Ez	(1)
708	P(kN)***	0,01	(+0,00,-0,00,+1,00)	6	Ez	(30)
708	P(kN)***	0,07	(+0,00,-0,00,+1,00)	6	Ez	(32)
708	P(kN)***	0,10	(+0,00,-0,00,+1,00)	6	Ez	(34)
708	P(kN)***	0,01	(+0,00,-0,00,+1,00)	6	Ez	(37)
708	P(kN)***	0,01	(+0,00,-0,00,+1,00)	6	Ez	(39)
708	P(kN)***	0,03	(+0,00,-0,00,+1,00)	6	Ez	(42)
709	P(kN)***	0,86	(+1,00,-0,00,+0,00)	5	Ex	
709	P(kN)***	0,57	(+0,00,-0,00,+1,00)	6	Ez	
709	P(kN)***	0,00	(+1,00,-0,00,+0,00)	5	Ex	(4)
709	P(kN)***	0,85	(+1,00,-0,00,+0,00)	5	Ex	(23)
709	P(kN)***	0,52	(+0,00,-0,00,+1,00)	6	Ez	(1)
709	P(kN)***	0,01	(+0,00,-0,00,+1,00)	6	Ez	(30)
709	P(kN)***	0,07	(+0,00,-0,00,+1,00)	6	Ez	(32)
709	P(kN)***	0,10	(+0,00,-0,00,+1,00)	6	Ez	(34)
709	P(kN)***	0,01	(+0,00,-0,00,+1,00)	6	Ez	(37)
709	P(kN)***	0,01	(+0,00,-0,00,+1,00)	6	Ez	(39)
709	P(kN)***	0,03	(+0,00,-0,00,+1,00)	6	Ez	(42)
710	P(kN)***	0,62	(+1,00,-0,00,+0,00)	5	Ex	
710	P(kN)***	0,57	(+0,00,-0,00,+1,00)	6	Ez	
710	P(kN)***	0,02	(+1,00,-0,00,+0,00)	5	Ex	(2)
710	P(kN)***	0,24	(+1,00,-0,00,+0,00)	5	Ex	(4)
710	P(kN)***	0,07	(+1,00,-0,00,+0,00)	5	Ex	(6)
710	P(kN)***	0,15	(+1,00,-0,00,+0,00)	5	Ex	(8)
710	P(kN)***	0,08	(+1,00,-0,00,+0,00)	5	Ex	(10)
710	P(kN)***	0,09	(+1,00,-0,00,+0,00)	5	Ex	(12)
710	P(kN)***	0,05	(+1,00,-0,00,+0,00)	5	Ex	(14)
710	P(kN)***	0,04	(+1,00,-0,00,+0,00)	5	Ex	(16)
710	P(kN)***	0,02	(+1,00,-0,00,+0,00)	5	Ex	(18)
710	P(kN)***	0,01	(+1,00,-0,00,+0,00)	5	Ex	(20)
710	P(kN)***	0,03	(-1,00,-0,00,+0,00)	5	Ex	(23)
710	P(kN)***	0,52	(+0,00,-0,00,+1,00)	6	Ez	(1)
710	P(kN)***	0,01	(+0,00,-0,00,+1,00)	6	Ez	(30)
710	P(kN)***	0,08	(+0,00,-0,00,+1,00)	6	Ez	(32)
710	P(kN)***	0,10	(+0,00,-0,00,+1,00)	6	Ez	(34)
710	P(kN)***	0,01	(+0,00,-0,00,+1,00)	6	Ez	(37)
710	P(kN)***	0,01	(+0,00,-0,00,+1,00)	6	Ez	(39)
710	P(kN)***	0,03	(+0,00,-0,00,+1,00)	6	Ez	(42)
711	P(kN)***	0,62	(+1,00,-0,00,+0,00)	5	Ex	
711	P(kN)***	0,57	(+0,00,-0,00,+1,00)	6	Ez	
711	P(kN)***	0,02	(+1,00,-0,00,+0,00)	5	Ex	(2)
711	P(kN)***	0,24	(+1,00,-0,00,+0,00)	5	Ex	(4)
711	P(kN)***	0,07	(+1,00,-0,00,+0,00)	5	Ex	(6)
711	P(kN)***	0,15	(+1,00,-0,00,+0,00)	5	Ex	(8)
711	P(kN)***	0,08	(+1,00,-0,00,+0,00)	5	Ex	(10)
711	P(kN)***	0,09	(+1,00,-0,00,+0,00)	5	Ex	(12)
711	P(kN)***	0,05	(+1,00,-0,00,+0,00)	5	Ex	(14)
711	P(kN)***	0,04	(+1,00,-0,00,+0,00)	5	Ex	(16)

NUDO	CARGA	Dirección	HIP	Id	Modo
711	P(kN)***	0,02	(+1,00,-0,00,+0,00)	5	Ex (18)
711	P(kN)***	0,01	(+1,00,-0,00,+0,00)	5	Ex (20)
711	P(kN)***	0,03	(-1,00,-0,00,+0,00)	5	Ex (23)
711	P(kN)***	0,52	(+0,00,-0,00,+1,00)	6	Ez (1)
711	P(kN)***	0,01	(+0,00,-0,00,+1,00)	6	Ez (30)
711	P(kN)***	0,08	(+0,00,-0,00,+1,00)	6	Ez (32)
711	P(kN)***	0,10	(+0,00,-0,00,+1,00)	6	Ez (34)
711	P(kN)***	0,01	(+0,00,-0,00,+1,00)	6	Ez (37)
711	P(kN)***	0,01	(+0,00,-0,00,+1,00)	6	Ez (39)
711	P(kN)***	0,03	(+0,00,-0,00,+1,00)	6	Ez (42)
712	P(kN)***	0,81	(+1,00,-0,00,+0,00)	5	Ex
712	P(kN)***	0,58	(+0,00,-0,00,+1,00)	6	Ez
712	P(kN)***	0,04	(+1,00,-0,00,+0,00)	5	Ex (2)
712	P(kN)***	0,46	(+1,00,-0,00,+0,00)	5	Ex (4)
712	P(kN)***	0,11	(+1,00,-0,00,+0,00)	5	Ex (6)
712	P(kN)***	0,16	(+1,00,-0,00,+0,00)	5	Ex (8)
712	P(kN)***	0,04	(+1,00,-0,00,+0,00)	5	Ex (10)
712	P(kN)***	0,01	(-1,00,-0,00,+0,00)	5	Ex (12)
712	P(kN)***	0,03	(-1,00,-0,00,+0,00)	5	Ex (14)
712	P(kN)***	0,05	(-1,00,-0,00,+0,00)	5	Ex (16)
712	P(kN)***	0,03	(-1,00,-0,00,+0,00)	5	Ex (18)
712	P(kN)***	0,01	(-1,00,-0,00,+0,00)	5	Ex (20)
712	P(kN)***	0,53	(+0,00,-0,00,+1,00)	6	Ez (1)
712	P(kN)***	0,01	(+0,00,-0,00,+1,00)	6	Ez (30)
712	P(kN)***	0,08	(+0,00,-0,00,+1,00)	6	Ez (32)
712	P(kN)***	0,11	(+0,00,-0,00,+1,00)	6	Ez (34)
712	P(kN)***	0,01	(+0,00,-0,00,+1,00)	6	Ez (37)
712	P(kN)***	0,01	(+0,00,-0,00,+1,00)	6	Ez (39)
712	P(kN)***	0,03	(+0,00,-0,00,+1,00)	6	Ez (42)
713	P(kN)***	0,81	(+1,00,-0,00,+0,00)	5	Ex
713	P(kN)***	0,58	(+0,00,-0,00,+1,00)	6	Ez
713	P(kN)***	0,04	(+1,00,-0,00,+0,00)	5	Ex (2)
713	P(kN)***	0,46	(+1,00,-0,00,+0,00)	5	Ex (4)
713	P(kN)***	0,11	(+1,00,-0,00,+0,00)	5	Ex (6)
713	P(kN)***	0,16	(+1,00,-0,00,+0,00)	5	Ex (8)
713	P(kN)***	0,04	(+1,00,-0,00,+0,00)	5	Ex (10)
713	P(kN)***	0,01	(-1,00,-0,00,+0,00)	5	Ex (12)
713	P(kN)***	0,03	(-1,00,-0,00,+0,00)	5	Ex (14)
713	P(kN)***	0,05	(-1,00,-0,00,+0,00)	5	Ex (16)
713	P(kN)***	0,03	(-1,00,-0,00,+0,00)	5	Ex (18)
713	P(kN)***	0,01	(-1,00,-0,00,+0,00)	5	Ex (20)
713	P(kN)***	0,53	(+0,00,-0,00,+1,00)	6	Ez (1)
713	P(kN)***	0,01	(+0,00,-0,00,+1,00)	6	Ez (30)
713	P(kN)***	0,08	(+0,00,-0,00,+1,00)	6	Ez (32)
713	P(kN)***	0,11	(+0,00,-0,00,+1,00)	6	Ez (34)
713	P(kN)***	0,01	(+0,00,-0,00,+1,00)	6	Ez (37)
713	P(kN)***	0,01	(+0,00,-0,00,+1,00)	6	Ez (39)
713	P(kN)***	0,03	(+0,00,-0,00,+1,00)	6	Ez (42)
714	P(kN)***	0,90	(+1,00,-0,00,+0,00)	5	Ex
714	P(kN)***	0,58	(+0,00,-0,00,+1,00)	6	Ez
714	P(kN)***	0,07	(+1,00,-0,00,+0,00)	5	Ex (2)
714	P(kN)***	0,61	(+1,00,-0,00,+0,00)	5	Ex (4)
714	P(kN)***	0,10	(+1,00,-0,00,+0,00)	5	Ex (6)
714	P(kN)***	0,03	(+1,00,-0,00,+0,00)	5	Ex (8)
714	P(kN)***	0,06	(-1,00,-0,00,+0,00)	5	Ex (10)
714	P(kN)***	0,09	(-1,00,-0,00,+0,00)	5	Ex (12)
714	P(kN)***	0,03	(-1,00,-0,00,+0,00)	5	Ex (14)
714	P(kN)***	0,02	(+1,00,-0,00,+0,00)	5	Ex (16)
714	P(kN)***	0,03	(+1,00,-0,00,+0,00)	5	Ex (18)
714	P(kN)***	0,01	(+1,00,-0,00,+0,00)	5	Ex (20)
714	P(kN)***	0,53	(+0,00,-0,00,+1,00)	6	Ez (1)
714	P(kN)***	0,01	(+0,00,-0,00,+1,00)	6	Ez (30)
714	P(kN)***	0,08	(+0,00,-0,00,+1,00)	6	Ez (32)
714	P(kN)***	0,11	(+0,00,-0,00,+1,00)	6	Ez (34)

NUDO	CARGA	Dirección	HIP	Id	Modo
714	P(kN)***	0,01 (+0,00,-0,00,+1,00)	6	Ez	(37)
714	P(kN)***	0,01 (+0,00,-0,00,+1,00)	6	Ez	(39)
714	P(kN)***	0,03 (+0,00,-0,00,+1,00)	6	Ez	(42)
715	P(kN)***	0,90 (+1,00,-0,00,+0,00)	5	Ex	
715	P(kN)***	0,58 (+0,00,-0,00,+1,00)	6	Ez	
715	P(kN)***	0,07 (+1,00,-0,00,+0,00)	5	Ex	(2)
715	P(kN)***	0,61 (+1,00,-0,00,+0,00)	5	Ex	(4)
715	P(kN)***	0,10 (+1,00,-0,00,+0,00)	5	Ex	(6)
715	P(kN)***	0,03 (+1,00,-0,00,+0,00)	5	Ex	(8)
715	P(kN)***	0,06 (-1,00,-0,00,+0,00)	5	Ex	(10)
715	P(kN)***	0,09 (-1,00,-0,00,+0,00)	5	Ex	(12)
715	P(kN)***	0,03 (-1,00,-0,00,+0,00)	5	Ex	(14)
715	P(kN)***	0,02 (+1,00,-0,00,+0,00)	5	Ex	(16)
715	P(kN)***	0,03 (+1,00,-0,00,+0,00)	5	Ex	(18)
715	P(kN)***	0,01 (+1,00,-0,00,+0,00)	5	Ex	(20)
715	P(kN)***	0,53 (+0,00,-0,00,+1,00)	6	Ez	(1)
715	P(kN)***	0,01 (+0,00,-0,00,+1,00)	6	Ez	(30)
715	P(kN)***	0,08 (+0,00,-0,00,+1,00)	6	Ez	(32)
715	P(kN)***	0,11 (+0,00,-0,00,+1,00)	6	Ez	(34)
715	P(kN)***	0,01 (+0,00,-0,00,+1,00)	6	Ez	(37)
715	P(kN)***	0,01 (+0,00,-0,00,+1,00)	6	Ez	(39)
715	P(kN)***	0,03 (+0,00,-0,00,+1,00)	6	Ez	(42)
716	P(kN)***	1,02 (+1,00,-0,00,+0,00)	5	Ex	
716	P(kN)***	0,58 (+0,00,-0,00,+1,00)	6	Ez	
716	P(kN)***	0,11 (+1,00,-0,00,+0,00)	5	Ex	(2)
716	P(kN)***	0,69 (+1,00,-0,00,+0,00)	5	Ex	(4)
716	P(kN)***	0,05 (+1,00,-0,00,+0,00)	5	Ex	(6)
716	P(kN)***	0,13 (-1,00,-0,00,+0,00)	5	Ex	(8)
716	P(kN)***	0,07 (-1,00,-0,00,+0,00)	5	Ex	(10)
716	P(kN)***	0,01 (+1,00,-0,00,+0,00)	5	Ex	(12)
716	P(kN)***	0,05 (+1,00,-0,00,+0,00)	5	Ex	(14)
716	P(kN)***	0,03 (+1,00,-0,00,+0,00)	5	Ex	(16)
716	P(kN)***	0,02 (-1,00,-0,00,+0,00)	5	Ex	(18)
716	P(kN)***	0,02 (-1,00,-0,00,+0,00)	5	Ex	(20)
716	P(kN)***	0,53 (+0,00,-0,00,+1,00)	6	Ez	(1)
716	P(kN)***	0,01 (+0,00,-0,00,+1,00)	6	Ez	(30)
716	P(kN)***	0,08 (+0,00,-0,00,+1,00)	6	Ez	(32)
716	P(kN)***	0,11 (+0,00,-0,00,+1,00)	6	Ez	(34)
716	P(kN)***	0,01 (+0,00,-0,00,+1,00)	6	Ez	(37)
716	P(kN)***	0,01 (+0,00,-0,00,+1,00)	6	Ez	(39)
716	P(kN)***	0,03 (+0,00,-0,00,+1,00)	6	Ez	(42)
717	P(kN)***	1,02 (+1,00,-0,00,+0,00)	5	Ex	
717	P(kN)***	0,58 (+0,00,-0,00,+1,00)	6	Ez	
717	P(kN)***	0,11 (+1,00,-0,00,+0,00)	5	Ex	(2)
717	P(kN)***	0,69 (+1,00,-0,00,+0,00)	5	Ex	(4)
717	P(kN)***	0,05 (+1,00,-0,00,+0,00)	5	Ex	(6)
717	P(kN)***	0,13 (-1,00,-0,00,+0,00)	5	Ex	(8)
717	P(kN)***	0,07 (-1,00,-0,00,+0,00)	5	Ex	(10)
717	P(kN)***	0,01 (+1,00,-0,00,+0,00)	5	Ex	(12)
717	P(kN)***	0,05 (+1,00,-0,00,+0,00)	5	Ex	(14)
717	P(kN)***	0,03 (+1,00,-0,00,+0,00)	5	Ex	(16)
717	P(kN)***	0,02 (-1,00,-0,00,+0,00)	5	Ex	(18)
717	P(kN)***	0,02 (-1,00,-0,00,+0,00)	5	Ex	(20)
717	P(kN)***	0,53 (+0,00,-0,00,+1,00)	6	Ez	(1)
717	P(kN)***	0,01 (+0,00,-0,00,+1,00)	6	Ez	(30)
717	P(kN)***	0,08 (+0,00,-0,00,+1,00)	6	Ez	(32)
717	P(kN)***	0,11 (+0,00,-0,00,+1,00)	6	Ez	(34)
717	P(kN)***	0,01 (+0,00,-0,00,+1,00)	6	Ez	(37)
717	P(kN)***	0,01 (+0,00,-0,00,+1,00)	6	Ez	(39)
717	P(kN)***	0,03 (+0,00,-0,00,+1,00)	6	Ez	(42)
718	P(kN)***	1,06 (+1,00,-0,00,+0,00)	5	Ex	
718	P(kN)***	0,59 (+0,00,-0,00,+1,00)	6	Ez	
718	P(kN)***	0,16 (+1,00,-0,00,+0,00)	5	Ex	(2)
718	P(kN)***	0,67 (+1,00,-0,00,+0,00)	5	Ex	(4)

NUDO	CARGA	Dirección	HIP	Id	Modo
718	P(kN)***	0,03 (-1,00,-0,00,+0,00)	5	Ex	(6)
718	P(kN)***	0,17 (-1,00,-0,00,+0,00)	5	Ex	(8)
718	P(kN)***	0,02 (+1,00,-0,00,+0,00)	5	Ex	(10)
718	P(kN)***	0,09 (+1,00,-0,00,+0,00)	5	Ex	(12)
718	P(kN)***	0,01 (-1,00,-0,00,+0,00)	5	Ex	(14)
718	P(kN)***	0,05 (-1,00,-0,00,+0,00)	5	Ex	(16)
718	P(kN)***	0,02 (+1,00,-0,00,+0,00)	5	Ex	(20)
718	P(kN)***	0,53 (+0,00,-0,00,+1,00)	6	Ez	(1)
718	P(kN)***	0,01 (+0,00,-0,00,+1,00)	6	Ez	(30)
718	P(kN)***	0,09 (+0,00,-0,00,+1,00)	6	Ez	(32)
718	P(kN)***	0,11 (+0,00,-0,00,+1,00)	6	Ez	(34)
718	P(kN)***	0,01 (+0,00,-0,00,+1,00)	6	Ez	(37)
718	P(kN)***	0,01 (+0,00,-0,00,+1,00)	6	Ez	(39)
718	P(kN)***	0,03 (+0,00,-0,00,+1,00)	6	Ez	(42)
719	P(kN)***	1,06 (+1,00,-0,00,+0,00)	5	Ex	
719	P(kN)***	0,59 (+0,00,-0,00,+1,00)	6	Ez	
719	P(kN)***	0,16 (+1,00,-0,00,+0,00)	5	Ex	(2)
719	P(kN)***	0,67 (+1,00,-0,00,+0,00)	5	Ex	(4)
719	P(kN)***	0,03 (-1,00,-0,00,+0,00)	5	Ex	(6)
719	P(kN)***	0,17 (-1,00,-0,00,+0,00)	5	Ex	(8)
719	P(kN)***	0,02 (+1,00,-0,00,+0,00)	5	Ex	(10)
719	P(kN)***	0,09 (+1,00,-0,00,+0,00)	5	Ex	(12)
719	P(kN)***	0,01 (-1,00,-0,00,+0,00)	5	Ex	(14)
719	P(kN)***	0,05 (-1,00,-0,00,+0,00)	5	Ex	(16)
719	P(kN)***	0,02 (+1,00,-0,00,+0,00)	5	Ex	(20)
719	P(kN)***	0,53 (+0,00,-0,00,+1,00)	6	Ez	(1)
719	P(kN)***	0,01 (+0,00,-0,00,+1,00)	6	Ez	(30)
719	P(kN)***	0,09 (+0,00,-0,00,+1,00)	6	Ez	(32)
719	P(kN)***	0,11 (+0,00,-0,00,+1,00)	6	Ez	(34)
719	P(kN)***	0,01 (+0,00,-0,00,+1,00)	6	Ez	(37)
719	P(kN)***	0,01 (+0,00,-0,00,+1,00)	6	Ez	(39)
719	P(kN)***	0,03 (+0,00,-0,00,+1,00)	6	Ez	(42)
720	P(kN)***	1,01 (+1,00,-0,00,+0,00)	5	Ex	
720	P(kN)***	0,58 (+0,00,-0,00,+1,00)	6	Ez	
720	P(kN)***	0,23 (+1,00,-0,00,+0,00)	5	Ex	(2)
720	P(kN)***	0,57 (+1,00,-0,00,+0,00)	5	Ex	(4)
720	P(kN)***	0,10 (-1,00,-0,00,+0,00)	5	Ex	(6)
720	P(kN)***	0,05 (-1,00,-0,00,+0,00)	5	Ex	(8)
720	P(kN)***	0,08 (+1,00,-0,00,+0,00)	5	Ex	(10)
720	P(kN)***	0,02 (-1,00,-0,00,+0,00)	5	Ex	(12)
720	P(kN)***	0,05 (-1,00,-0,00,+0,00)	5	Ex	(14)
720	P(kN)***	0,04 (+1,00,-0,00,+0,00)	5	Ex	(16)
720	P(kN)***	0,01 (+1,00,-0,00,+0,00)	5	Ex	(18)
720	P(kN)***	0,02 (-1,00,-0,00,+0,00)	5	Ex	(20)
720	P(kN)***	0,53 (+0,00,-0,00,+1,00)	6	Ez	(1)
720	P(kN)***	0,01 (+0,00,-0,00,+1,00)	6	Ez	(30)
720	P(kN)***	0,09 (+0,00,-0,00,+1,00)	6	Ez	(32)
720	P(kN)***	0,11 (+0,00,-0,00,+1,00)	6	Ez	(34)
720	P(kN)***	0,01 (+0,00,-0,00,+1,00)	6	Ez	(37)
720	P(kN)***	0,01 (+0,00,-0,00,+1,00)	6	Ez	(39)
720	P(kN)***	0,03 (+0,00,-0,00,+1,00)	6	Ez	(42)
721	P(kN)***	1,01 (+1,00,-0,00,+0,00)	5	Ex	
721	P(kN)***	0,58 (+0,00,-0,00,+1,00)	6	Ez	
721	P(kN)***	0,23 (+1,00,-0,00,+0,00)	5	Ex	(2)
721	P(kN)***	0,57 (+1,00,-0,00,+0,00)	5	Ex	(4)
721	P(kN)***	0,10 (-1,00,-0,00,+0,00)	5	Ex	(6)
721	P(kN)***	0,05 (-1,00,-0,00,+0,00)	5	Ex	(8)
721	P(kN)***	0,08 (+1,00,-0,00,+0,00)	5	Ex	(10)
721	P(kN)***	0,02 (-1,00,-0,00,+0,00)	5	Ex	(12)
721	P(kN)***	0,05 (-1,00,-0,00,+0,00)	5	Ex	(14)
721	P(kN)***	0,04 (+1,00,-0,00,+0,00)	5	Ex	(16)
721	P(kN)***	0,01 (+1,00,-0,00,+0,00)	5	Ex	(18)
721	P(kN)***	0,02 (-1,00,-0,00,+0,00)	5	Ex	(20)
721	P(kN)***	0,53 (+0,00,-0,00,+1,00)	6	Ez	(1)

NUDO	CARGA	Dirección	HIP	Id	Modo
721	P(kN)***	0,01	(+0,00,-0,00,+1,00)	6	Ez (30)
721	P(kN)***	0,09	(+0,00,-0,00,+1,00)	6	Ez (32)
721	P(kN)***	0,11	(+0,00,-0,00,+1,00)	6	Ez (34)
721	P(kN)***	0,01	(+0,00,-0,00,+1,00)	6	Ez (37)
721	P(kN)***	0,01	(+0,00,-0,00,+1,00)	6	Ez (39)
721	P(kN)***	0,03	(+0,00,-0,00,+1,00)	6	Ez (42)
722	P(kN)***	0,99	(+1,00,-0,00,+0,00)	5	Ex
722	P(kN)***	0,58	(+0,00,-0,00,+1,00)	6	Ez
722	P(kN)***	0,34	(+1,00,-0,00,+0,00)	5	Ex (2)
722	P(kN)***	0,39	(+1,00,-0,00,+0,00)	5	Ex (4)
722	P(kN)***	0,12	(-1,00,-0,00,+0,00)	5	Ex (6)
722	P(kN)***	0,11	(+1,00,-0,00,+0,00)	5	Ex (8)
722	P(kN)***	0,02	(+1,00,-0,00,+0,00)	5	Ex (10)
722	P(kN)***	0,09	(-1,00,-0,00,+0,00)	5	Ex (12)
722	P(kN)***	0,04	(+1,00,-0,00,+0,00)	5	Ex (14)
722	P(kN)***	0,01	(+1,00,-0,00,+0,00)	5	Ex (16)
722	P(kN)***	0,03	(-1,00,-0,00,+0,00)	5	Ex (18)
722	P(kN)***	0,01	(+1,00,-0,00,+0,00)	5	Ex (20)
722	P(kN)***	0,53	(+0,00,-0,00,+1,00)	6	Ez (1)
722	P(kN)***	0,01	(+0,00,-0,00,+1,00)	6	Ez (30)
722	P(kN)***	0,08	(+0,00,-0,00,+1,00)	6	Ez (32)
722	P(kN)***	0,11	(+0,00,-0,00,+1,00)	6	Ez (34)
722	P(kN)***	0,01	(+0,00,-0,00,+1,00)	6	Ez (37)
722	P(kN)***	0,01	(+0,00,-0,00,+1,00)	6	Ez (39)
722	P(kN)***	0,03	(+0,00,-0,00,+1,00)	6	Ez (42)
723	P(kN)***	0,99	(+1,00,-0,00,+0,00)	5	Ex
723	P(kN)***	0,58	(+0,00,-0,00,+1,00)	6	Ez
723	P(kN)***	0,34	(+1,00,-0,00,+0,00)	5	Ex (2)
723	P(kN)***	0,39	(+1,00,-0,00,+0,00)	5	Ex (4)
723	P(kN)***	0,12	(-1,00,-0,00,+0,00)	5	Ex (6)
723	P(kN)***	0,11	(+1,00,-0,00,+0,00)	5	Ex (8)
723	P(kN)***	0,02	(+1,00,-0,00,+0,00)	5	Ex (10)
723	P(kN)***	0,09	(-1,00,-0,00,+0,00)	5	Ex (12)
723	P(kN)***	0,04	(+1,00,-0,00,+0,00)	5	Ex (14)
723	P(kN)***	0,01	(+1,00,-0,00,+0,00)	5	Ex (16)
723	P(kN)***	0,03	(-1,00,-0,00,+0,00)	5	Ex (18)
723	P(kN)***	0,01	(+1,00,-0,00,+0,00)	5	Ex (20)
723	P(kN)***	0,53	(+0,00,-0,00,+1,00)	6	Ez (1)
723	P(kN)***	0,01	(+0,00,-0,00,+1,00)	6	Ez (30)
723	P(kN)***	0,08	(+0,00,-0,00,+1,00)	6	Ez (32)
723	P(kN)***	0,11	(+0,00,-0,00,+1,00)	6	Ez (34)
723	P(kN)***	0,01	(+0,00,-0,00,+1,00)	6	Ez (37)
723	P(kN)***	0,01	(+0,00,-0,00,+1,00)	6	Ez (39)
723	P(kN)***	0,03	(+0,00,-0,00,+1,00)	6	Ez (42)
724	P(kN)***	0,94	(+1,00,-0,00,+0,00)	5	Ex
724	P(kN)***	0,58	(+0,00,-0,00,+1,00)	6	Ez
724	P(kN)***	0,49	(+1,00,-0,00,+0,00)	5	Ex (2)
724	P(kN)***	0,16	(+1,00,-0,00,+0,00)	5	Ex (4)
724	P(kN)***	0,08	(-1,00,-0,00,+0,00)	5	Ex (6)
724	P(kN)***	0,18	(+1,00,-0,00,+0,00)	5	Ex (8)
724	P(kN)***	0,07	(-1,00,-0,00,+0,00)	5	Ex (10)
724	P(kN)***	0,03	(+1,00,-0,00,+0,00)	5	Ex (12)
724	P(kN)***	0,02	(+1,00,-0,00,+0,00)	5	Ex (14)
724	P(kN)***	0,05	(-1,00,-0,00,+0,00)	5	Ex (16)
724	P(kN)***	0,03	(+1,00,-0,00,+0,00)	5	Ex (18)
724	P(kN)***	0,01	(-1,00,-0,00,+0,00)	5	Ex (20)
724	P(kN)***	0,52	(+0,00,-0,00,+1,00)	6	Ez (1)
724	P(kN)***	0,01	(+0,00,-0,00,+1,00)	6	Ez (30)
724	P(kN)***	0,08	(+0,00,-0,00,+1,00)	6	Ez (32)
724	P(kN)***	0,11	(+0,00,-0,00,+1,00)	6	Ez (34)
724	P(kN)***	0,01	(+0,00,-0,00,+1,00)	6	Ez (37)
724	P(kN)***	0,01	(+0,00,-0,00,+1,00)	6	Ez (39)
724	P(kN)***	0,03	(+0,00,-0,00,+1,00)	6	Ez (42)
725	P(kN)***	0,94	(+1,00,-0,00,+0,00)	5	Ex

NUDO	CARGA	Dirección	HIP	Id	Modo
725	P(kN)***	0,58 (+0,00,-0,00,+1,00)	6	Ez	
725	P(kN)***	0,49 (+1,00,-0,00,+0,00)	5	Ex	(2)
725	P(kN)***	0,16 (+1,00,-0,00,+0,00)	5	Ex	(4)
725	P(kN)***	0,08 (-1,00,-0,00,+0,00)	5	Ex	(6)
725	P(kN)***	0,18 (+1,00,-0,00,+0,00)	5	Ex	(8)
725	P(kN)***	0,07 (-1,00,-0,00,+0,00)	5	Ex	(10)
725	P(kN)***	0,03 (+1,00,-0,00,+0,00)	5	Ex	(12)
725	P(kN)***	0,02 (+1,00,-0,00,+0,00)	5	Ex	(14)
725	P(kN)***	0,05 (-1,00,-0,00,+0,00)	5	Ex	(16)
725	P(kN)***	0,03 (+1,00,-0,00,+0,00)	5	Ex	(18)
725	P(kN)***	0,01 (-1,00,-0,00,+0,00)	5	Ex	(20)
725	P(kN)***	0,52 (+0,00,-0,00,+1,00)	6	Ez	(1)
725	P(kN)***	0,01 (+0,00,-0,00,+1,00)	6	Ez	(30)
725	P(kN)***	0,08 (+0,00,-0,00,+1,00)	6	Ez	(32)
725	P(kN)***	0,11 (+0,00,-0,00,+1,00)	6	Ez	(34)
725	P(kN)***	0,01 (+0,00,-0,00,+1,00)	6	Ez	(37)
725	P(kN)***	0,01 (+0,00,-0,00,+1,00)	6	Ez	(39)
725	P(kN)***	0,03 (+0,00,-0,00,+1,00)	6	Ez	(42)
726	P(kN)***	0,98 (+1,00,-0,00,+0,00)	5	Ex	
726	P(kN)***	0,57 (+0,00,-0,00,+1,00)	6	Ez	
726	P(kN)***	0,72 (+1,00,-0,00,+0,00)	5	Ex	(2)
726	P(kN)***	0,09 (-1,00,-0,00,+0,00)	5	Ex	(4)
726	P(kN)***	0,01 (-1,00,-0,00,+0,00)	5	Ex	(6)
726	P(kN)***	0,08 (+1,00,-0,00,+0,00)	5	Ex	(8)
726	P(kN)***	0,06 (-1,00,-0,00,+0,00)	5	Ex	(10)
726	P(kN)***	0,09 (+1,00,-0,00,+0,00)	5	Ex	(12)
726	P(kN)***	0,05 (-1,00,-0,00,+0,00)	5	Ex	(14)
726	P(kN)***	0,05 (+1,00,-0,00,+0,00)	5	Ex	(16)
726	P(kN)***	0,02 (-1,00,-0,00,+0,00)	5	Ex	(18)
726	P(kN)***	0,01 (+1,00,-0,00,+0,00)	5	Ex	(20)
726	P(kN)***	0,52 (+0,00,-0,00,+1,00)	6	Ez	(1)
726	P(kN)***	0,01 (+0,00,-0,00,+1,00)	6	Ez	(30)
726	P(kN)***	0,08 (+0,00,-0,00,+1,00)	6	Ez	(32)
726	P(kN)***	0,10 (+0,00,-0,00,+1,00)	6	Ez	(34)
726	P(kN)***	0,01 (+0,00,-0,00,+1,00)	6	Ez	(37)
726	P(kN)***	0,01 (+0,00,-0,00,+1,00)	6	Ez	(39)
726	P(kN)***	0,03 (+0,00,-0,00,+1,00)	6	Ez	(42)
727	P(kN)***	0,98 (+1,00,-0,00,+0,00)	5	Ex	
727	P(kN)***	0,57 (+0,00,-0,00,+1,00)	6	Ez	
727	P(kN)***	0,72 (+1,00,-0,00,+0,00)	5	Ex	(2)
727	P(kN)***	0,09 (-1,00,-0,00,+0,00)	5	Ex	(4)
727	P(kN)***	0,01 (-1,00,-0,00,+0,00)	5	Ex	(6)
727	P(kN)***	0,08 (+1,00,-0,00,+0,00)	5	Ex	(8)
727	P(kN)***	0,06 (-1,00,-0,00,+0,00)	5	Ex	(10)
727	P(kN)***	0,09 (+1,00,-0,00,+0,00)	5	Ex	(12)
727	P(kN)***	0,05 (-1,00,-0,00,+0,00)	5	Ex	(14)
727	P(kN)***	0,05 (+1,00,-0,00,+0,00)	5	Ex	(16)
727	P(kN)***	0,02 (-1,00,-0,00,+0,00)	5	Ex	(18)
727	P(kN)***	0,01 (+1,00,-0,00,+0,00)	5	Ex	(20)
727	P(kN)***	0,52 (+0,00,-0,00,+1,00)	6	Ez	(1)
727	P(kN)***	0,01 (+0,00,-0,00,+1,00)	6	Ez	(30)
727	P(kN)***	0,08 (+0,00,-0,00,+1,00)	6	Ez	(32)
727	P(kN)***	0,10 (+0,00,-0,00,+1,00)	6	Ez	(34)
727	P(kN)***	0,01 (+0,00,-0,00,+1,00)	6	Ez	(37)
727	P(kN)***	0,01 (+0,00,-0,00,+1,00)	6	Ez	(39)
727	P(kN)***	0,03 (+0,00,-0,00,+1,00)	6	Ez	(42)
728	P(kN)***	1,49 (+1,00,-0,00,+0,00)	5	Ex	
728	P(kN)***	0,57 (+0,00,-0,00,+1,00)	6	Ez	
728	P(kN)***	1,02 (+1,00,-0,00,+0,00)	5	Ex	(2)
728	P(kN)***	0,32 (-1,00,-0,00,+0,00)	5	Ex	(4)
728	P(kN)***	0,06 (+1,00,-0,00,+0,00)	5	Ex	(6)
728	P(kN)***	0,09 (-1,00,-0,00,+0,00)	5	Ex	(8)
728	P(kN)***	0,03 (+1,00,-0,00,+0,00)	5	Ex	(10)
728	P(kN)***	0,03 (-1,00,-0,00,+0,00)	5	Ex	(12)

NUDO	CARGA	Dirección	HIP	Id	Modo
728	P(kN)***	0,02 (+1,00,-0,00,+0,00)	5	Ex	(14)
728	P(kN)***	0,01 (-1,00,-0,00,+0,00)	5	Ex	(16)
728	P(kN)***	0,52 (+0,00,-0,00,+1,00)	6	Ez	(1)
728	P(kN)***	0,01 (+0,00,-0,00,+1,00)	6	Ez	(30)
728	P(kN)***	0,08 (+0,00,-0,00,+1,00)	6	Ez	(32)
728	P(kN)***	0,10 (+0,00,-0,00,+1,00)	6	Ez	(34)
728	P(kN)***	0,01 (+0,00,-0,00,+1,00)	6	Ez	(37)
728	P(kN)***	0,01 (+0,00,-0,00,+1,00)	6	Ez	(39)
728	P(kN)***	0,03 (+0,00,-0,00,+1,00)	6	Ez	(42)
729	P(kN)***	1,49 (+1,00,-0,00,+0,00)	5	Ex	
729	P(kN)***	0,57 (+0,00,-0,00,+1,00)	6	Ez	
729	P(kN)***	1,02 (+1,00,-0,00,+0,00)	5	Ex	(2)
729	P(kN)***	0,32 (-1,00,-0,00,+0,00)	5	Ex	(4)
729	P(kN)***	0,06 (+1,00,-0,00,+0,00)	5	Ex	(6)
729	P(kN)***	0,09 (-1,00,-0,00,+0,00)	5	Ex	(8)
729	P(kN)***	0,03 (+1,00,-0,00,+0,00)	5	Ex	(10)
729	P(kN)***	0,03 (-1,00,-0,00,+0,00)	5	Ex	(12)
729	P(kN)***	0,02 (+1,00,-0,00,+0,00)	5	Ex	(14)
729	P(kN)***	0,01 (-1,00,-0,00,+0,00)	5	Ex	(16)
729	P(kN)***	0,52 (+0,00,-0,00,+1,00)	6	Ez	(1)
729	P(kN)***	0,01 (+0,00,-0,00,+1,00)	6	Ez	(30)
729	P(kN)***	0,08 (+0,00,-0,00,+1,00)	6	Ez	(32)
729	P(kN)***	0,10 (+0,00,-0,00,+1,00)	6	Ez	(34)
729	P(kN)***	0,01 (+0,00,-0,00,+1,00)	6	Ez	(37)
729	P(kN)***	0,01 (+0,00,-0,00,+1,00)	6	Ez	(39)
729	P(kN)***	0,03 (+0,00,-0,00,+1,00)	6	Ez	(42)
730	P(kN)***	1,49 (+1,00,-0,00,+0,00)	5	Ex	
730	P(kN)***	0,56 (+0,00,-0,00,+1,00)	6	Ez	
730	P(kN)***	1,02 (+1,00,-0,00,+0,00)	5	Ex	(2)
730	P(kN)***	0,32 (-1,00,-0,00,+0,00)	5	Ex	(4)
730	P(kN)***	0,06 (+1,00,-0,00,+0,00)	5	Ex	(6)
730	P(kN)***	0,09 (-1,00,-0,00,+0,00)	5	Ex	(8)
730	P(kN)***	0,03 (+1,00,-0,00,+0,00)	5	Ex	(10)
730	P(kN)***	0,03 (-1,00,-0,00,+0,00)	5	Ex	(12)
730	P(kN)***	0,02 (+1,00,-0,00,+0,00)	5	Ex	(14)
730	P(kN)***	0,01 (-1,00,-0,00,+0,00)	5	Ex	(16)
730	P(kN)***	0,52 (+0,00,-0,00,+1,00)	6	Ez	(1)
730	P(kN)***	0,01 (+0,00,-0,00,+1,00)	6	Ez	(30)
730	P(kN)***	0,08 (+0,00,-0,00,+1,00)	6	Ez	(32)
730	P(kN)***	0,10 (+0,00,-0,00,+1,00)	6	Ez	(34)
730	P(kN)***	0,01 (+0,00,-0,00,+1,00)	6	Ez	(37)
730	P(kN)***	0,01 (+0,00,-0,00,+1,00)	6	Ez	(39)
730	P(kN)***	0,03 (+0,00,-0,00,+1,00)	6	Ez	(42)
731	P(kN)***	1,49 (+1,00,-0,00,+0,00)	5	Ex	
731	P(kN)***	0,56 (+0,00,-0,00,+1,00)	6	Ez	
731	P(kN)***	1,02 (+1,00,-0,00,+0,00)	5	Ex	(2)
731	P(kN)***	0,32 (-1,00,-0,00,+0,00)	5	Ex	(4)
731	P(kN)***	0,06 (+1,00,-0,00,+0,00)	5	Ex	(6)
731	P(kN)***	0,09 (-1,00,-0,00,+0,00)	5	Ex	(8)
731	P(kN)***	0,03 (+1,00,-0,00,+0,00)	5	Ex	(10)
731	P(kN)***	0,03 (-1,00,-0,00,+0,00)	5	Ex	(12)
731	P(kN)***	0,02 (+1,00,-0,00,+0,00)	5	Ex	(14)
731	P(kN)***	0,01 (-1,00,-0,00,+0,00)	5	Ex	(16)
731	P(kN)***	0,52 (+0,00,-0,00,+1,00)	6	Ez	(1)
731	P(kN)***	0,01 (+0,00,-0,00,+1,00)	6	Ez	(30)
731	P(kN)***	0,08 (+0,00,-0,00,+1,00)	6	Ez	(32)
731	P(kN)***	0,10 (+0,00,-0,00,+1,00)	6	Ez	(34)
731	P(kN)***	0,01 (+0,00,-0,00,+1,00)	6	Ez	(37)
731	P(kN)***	0,01 (+0,00,-0,00,+1,00)	6	Ez	(39)
731	P(kN)***	0,03 (+0,00,-0,00,+1,00)	6	Ez	(42)
732	P(kN)***	1,49 (+1,00,-0,00,+0,00)	5	Ex	
732	P(kN)***	0,57 (+0,00,-0,00,+1,00)	6	Ez	
732	P(kN)***	1,02 (+1,00,-0,00,+0,00)	5	Ex	(2)
732	P(kN)***	0,32 (-1,00,-0,00,+0,00)	5	Ex	(4)

NUDO	CARGA	Dirección	HIP	Id	Modo
732	P(kN)***	0,06 (+1,00,-0,00,+0,00)	5	Ex	(6)
732	P(kN)***	0,09 (-1,00,-0,00,+0,00)	5	Ex	(8)
732	P(kN)***	0,03 (+1,00,-0,00,+0,00)	5	Ex	(10)
732	P(kN)***	0,03 (-1,00,-0,00,+0,00)	5	Ex	(12)
732	P(kN)***	0,02 (+1,00,-0,00,+0,00)	5	Ex	(14)
732	P(kN)***	0,01 (-1,00,-0,00,+0,00)	5	Ex	(16)
732	P(kN)***	0,52 (+0,00,-0,00,+1,00)	6	Ez	(1)
732	P(kN)***	0,01 (+0,00,-0,00,+1,00)	6	Ez	(30)
732	P(kN)***	0,08 (+0,00,-0,00,+1,00)	6	Ez	(32)
732	P(kN)***	0,10 (+0,00,-0,00,+1,00)	6	Ez	(34)
732	P(kN)***	0,01 (+0,00,-0,00,+1,00)	6	Ez	(37)
732	P(kN)***	0,01 (+0,00,-0,00,+1,00)	6	Ez	(39)
732	P(kN)***	0,03 (+0,00,-0,00,+1,00)	6	Ez	(42)
733	P(kN)***	1,49 (+1,00,-0,00,+0,00)	5	Ex	
733	P(kN)***	0,57 (+0,00,-0,00,+1,00)	6	Ez	
733	P(kN)***	1,02 (+1,00,-0,00,+0,00)	5	Ex	(2)
733	P(kN)***	0,32 (-1,00,-0,00,+0,00)	5	Ex	(4)
733	P(kN)***	0,06 (+1,00,-0,00,+0,00)	5	Ex	(6)
733	P(kN)***	0,09 (-1,00,-0,00,+0,00)	5	Ex	(8)
733	P(kN)***	0,03 (+1,00,-0,00,+0,00)	5	Ex	(10)
733	P(kN)***	0,03 (-1,00,-0,00,+0,00)	5	Ex	(12)
733	P(kN)***	0,02 (+1,00,-0,00,+0,00)	5	Ex	(14)
733	P(kN)***	0,01 (-1,00,-0,00,+0,00)	5	Ex	(16)
733	P(kN)***	0,52 (+0,00,-0,00,+1,00)	6	Ez	(1)
733	P(kN)***	0,01 (+0,00,-0,00,+1,00)	6	Ez	(30)
733	P(kN)***	0,08 (+0,00,-0,00,+1,00)	6	Ez	(32)
733	P(kN)***	0,10 (+0,00,-0,00,+1,00)	6	Ez	(34)
733	P(kN)***	0,01 (+0,00,-0,00,+1,00)	6	Ez	(37)
733	P(kN)***	0,01 (+0,00,-0,00,+1,00)	6	Ez	(39)
733	P(kN)***	0,03 (+0,00,-0,00,+1,00)	6	Ez	(42)
734	P(kN)***	0,98 (+1,00,-0,00,+0,00)	5	Ex	
734	P(kN)***	0,57 (+0,00,-0,00,+1,00)	6	Ez	
734	P(kN)***	0,72 (+1,00,-0,00,+0,00)	5	Ex	(2)
734	P(kN)***	0,09 (-1,00,-0,00,+0,00)	5	Ex	(4)
734	P(kN)***	0,01 (-1,00,-0,00,+0,00)	5	Ex	(6)
734	P(kN)***	0,08 (+1,00,-0,00,+0,00)	5	Ex	(8)
734	P(kN)***	0,06 (-1,00,-0,00,+0,00)	5	Ex	(10)
734	P(kN)***	0,09 (+1,00,-0,00,+0,00)	5	Ex	(12)
734	P(kN)***	0,05 (-1,00,-0,00,+0,00)	5	Ex	(14)
734	P(kN)***	0,05 (+1,00,-0,00,+0,00)	5	Ex	(16)
734	P(kN)***	0,02 (-1,00,-0,00,+0,00)	5	Ex	(18)
734	P(kN)***	0,01 (+1,00,-0,00,+0,00)	5	Ex	(20)
734	P(kN)***	0,52 (+0,00,-0,00,+1,00)	6	Ez	(1)
734	P(kN)***	0,01 (+0,00,-0,00,+1,00)	6	Ez	(30)
734	P(kN)***	0,08 (+0,00,-0,00,+1,00)	6	Ez	(32)
734	P(kN)***	0,10 (+0,00,-0,00,+1,00)	6	Ez	(34)
734	P(kN)***	0,01 (+0,00,-0,00,+1,00)	6	Ez	(37)
734	P(kN)***	0,01 (+0,00,-0,00,+1,00)	6	Ez	(39)
734	P(kN)***	0,03 (+0,00,-0,00,+1,00)	6	Ez	(42)
735	P(kN)***	0,98 (+1,00,-0,00,+0,00)	5	Ex	
735	P(kN)***	0,57 (+0,00,-0,00,+1,00)	6	Ez	
735	P(kN)***	0,72 (+1,00,-0,00,+0,00)	5	Ex	(2)
735	P(kN)***	0,09 (-1,00,-0,00,+0,00)	5	Ex	(4)
735	P(kN)***	0,01 (-1,00,-0,00,+0,00)	5	Ex	(6)
735	P(kN)***	0,08 (+1,00,-0,00,+0,00)	5	Ex	(8)
735	P(kN)***	0,06 (-1,00,-0,00,+0,00)	5	Ex	(10)
735	P(kN)***	0,09 (+1,00,-0,00,+0,00)	5	Ex	(12)
735	P(kN)***	0,05 (-1,00,-0,00,+0,00)	5	Ex	(14)
735	P(kN)***	0,05 (+1,00,-0,00,+0,00)	5	Ex	(16)
735	P(kN)***	0,02 (-1,00,-0,00,+0,00)	5	Ex	(18)
735	P(kN)***	0,01 (+1,00,-0,00,+0,00)	5	Ex	(20)
735	P(kN)***	0,52 (+0,00,-0,00,+1,00)	6	Ez	(1)
735	P(kN)***	0,01 (+0,00,-0,00,+1,00)	6	Ez	(30)
735	P(kN)***	0,08 (+0,00,-0,00,+1,00)	6	Ez	(32)

NUDO	CARGA	Dirección	HIP	Id	Modo
735	P(kN)***	0,10	(+0,00,-0,00,+1,00)	6	Ez (34)
735	P(kN)***	0,01	(+0,00,-0,00,+1,00)	6	Ez (37)
735	P(kN)***	0,01	(+0,00,-0,00,+1,00)	6	Ez (39)
735	P(kN)***	0,03	(+0,00,-0,00,+1,00)	6	Ez (42)
736	P(kN)***	0,94	(+1,00,-0,00,+0,00)	5	Ex
736	P(kN)***	0,58	(+0,00,-0,00,+1,00)	6	Ez
736	P(kN)***	0,49	(+1,00,-0,00,+0,00)	5	Ex (2)
736	P(kN)***	0,16	(+1,00,-0,00,+0,00)	5	Ex (4)
736	P(kN)***	0,08	(-1,00,-0,00,+0,00)	5	Ex (6)
736	P(kN)***	0,18	(+1,00,-0,00,+0,00)	5	Ex (8)
736	P(kN)***	0,07	(-1,00,-0,00,+0,00)	5	Ex (10)
736	P(kN)***	0,03	(+1,00,-0,00,+0,00)	5	Ex (12)
736	P(kN)***	0,02	(+1,00,-0,00,+0,00)	5	Ex (14)
736	P(kN)***	0,05	(-1,00,-0,00,+0,00)	5	Ex (16)
736	P(kN)***	0,03	(+1,00,-0,00,+0,00)	5	Ex (18)
736	P(kN)***	0,01	(-1,00,-0,00,+0,00)	5	Ex (20)
736	P(kN)***	0,52	(+0,00,-0,00,+1,00)	6	Ez (1)
736	P(kN)***	0,01	(+0,00,-0,00,+1,00)	6	Ez (30)
736	P(kN)***	0,08	(+0,00,-0,00,+1,00)	6	Ez (32)
736	P(kN)***	0,11	(+0,00,-0,00,+1,00)	6	Ez (34)
736	P(kN)***	0,01	(+0,00,-0,00,+1,00)	6	Ez (37)
736	P(kN)***	0,01	(+0,00,-0,00,+1,00)	6	Ez (39)
736	P(kN)***	0,03	(+0,00,-0,00,+1,00)	6	Ez (42)
737	P(kN)***	0,94	(+1,00,-0,00,+0,00)	5	Ex
737	P(kN)***	0,58	(+0,00,-0,00,+1,00)	6	Ez
737	P(kN)***	0,49	(+1,00,-0,00,+0,00)	5	Ex (2)
737	P(kN)***	0,16	(+1,00,-0,00,+0,00)	5	Ex (4)
737	P(kN)***	0,08	(-1,00,-0,00,+0,00)	5	Ex (6)
737	P(kN)***	0,18	(+1,00,-0,00,+0,00)	5	Ex (8)
737	P(kN)***	0,07	(-1,00,-0,00,+0,00)	5	Ex (10)
737	P(kN)***	0,03	(+1,00,-0,00,+0,00)	5	Ex (12)
737	P(kN)***	0,02	(+1,00,-0,00,+0,00)	5	Ex (14)
737	P(kN)***	0,05	(-1,00,-0,00,+0,00)	5	Ex (16)
737	P(kN)***	0,03	(+1,00,-0,00,+0,00)	5	Ex (18)
737	P(kN)***	0,01	(-1,00,-0,00,+0,00)	5	Ex (20)
737	P(kN)***	0,52	(+0,00,-0,00,+1,00)	6	Ez (1)
737	P(kN)***	0,01	(+0,00,-0,00,+1,00)	6	Ez (30)
737	P(kN)***	0,08	(+0,00,-0,00,+1,00)	6	Ez (32)
737	P(kN)***	0,11	(+0,00,-0,00,+1,00)	6	Ez (34)
737	P(kN)***	0,01	(+0,00,-0,00,+1,00)	6	Ez (37)
737	P(kN)***	0,01	(+0,00,-0,00,+1,00)	6	Ez (39)
737	P(kN)***	0,03	(+0,00,-0,00,+1,00)	6	Ez (42)
738	P(kN)***	0,99	(+1,00,-0,00,+0,00)	5	Ex
738	P(kN)***	0,58	(+0,00,-0,00,+1,00)	6	Ez
738	P(kN)***	0,34	(+1,00,-0,00,+0,00)	5	Ex (2)
738	P(kN)***	0,39	(+1,00,-0,00,+0,00)	5	Ex (4)
738	P(kN)***	0,12	(-1,00,-0,00,+0,00)	5	Ex (6)
738	P(kN)***	0,11	(+1,00,-0,00,+0,00)	5	Ex (8)
738	P(kN)***	0,02	(+1,00,-0,00,+0,00)	5	Ex (10)
738	P(kN)***	0,09	(-1,00,-0,00,+0,00)	5	Ex (12)
738	P(kN)***	0,04	(+1,00,-0,00,+0,00)	5	Ex (14)
738	P(kN)***	0,01	(+1,00,-0,00,+0,00)	5	Ex (16)
738	P(kN)***	0,03	(-1,00,-0,00,+0,00)	5	Ex (18)
738	P(kN)***	0,01	(+1,00,-0,00,+0,00)	5	Ex (20)
738	P(kN)***	0,53	(+0,00,-0,00,+1,00)	6	Ez (1)
738	P(kN)***	0,01	(+0,00,-0,00,+1,00)	6	Ez (30)
738	P(kN)***	0,08	(+0,00,-0,00,+1,00)	6	Ez (32)
738	P(kN)***	0,11	(+0,00,-0,00,+1,00)	6	Ez (34)
738	P(kN)***	0,01	(+0,00,-0,00,+1,00)	6	Ez (37)
738	P(kN)***	0,01	(+0,00,-0,00,+1,00)	6	Ez (39)
738	P(kN)***	0,03	(+0,00,-0,00,+1,00)	6	Ez (42)
739	P(kN)***	0,99	(+1,00,-0,00,+0,00)	5	Ex
739	P(kN)***	0,58	(+0,00,-0,00,+1,00)	6	Ez
739	P(kN)***	0,34	(+1,00,-0,00,+0,00)	5	Ex (2)

NUDO	CARGA	Dirección	HIP	Id	Modo
739	P(kN)***	0,39 (+1,00,-0,00,+0,00)	5	Ex	(4)
739	P(kN)***	0,12 (-1,00,-0,00,+0,00)	5	Ex	(6)
739	P(kN)***	0,11 (+1,00,-0,00,+0,00)	5	Ex	(8)
739	P(kN)***	0,02 (+1,00,-0,00,+0,00)	5	Ex	(10)
739	P(kN)***	0,09 (-1,00,-0,00,+0,00)	5	Ex	(12)
739	P(kN)***	0,04 (+1,00,-0,00,+0,00)	5	Ex	(14)
739	P(kN)***	0,01 (+1,00,-0,00,+0,00)	5	Ex	(16)
739	P(kN)***	0,03 (-1,00,-0,00,+0,00)	5	Ex	(18)
739	P(kN)***	0,01 (+1,00,-0,00,+0,00)	5	Ex	(20)
739	P(kN)***	0,53 (+0,00,-0,00,+1,00)	6	Ez	(1)
739	P(kN)***	0,01 (+0,00,-0,00,+1,00)	6	Ez	(30)
739	P(kN)***	0,08 (+0,00,-0,00,+1,00)	6	Ez	(32)
739	P(kN)***	0,11 (+0,00,-0,00,+1,00)	6	Ez	(34)
739	P(kN)***	0,01 (+0,00,-0,00,+1,00)	6	Ez	(37)
739	P(kN)***	0,01 (+0,00,-0,00,+1,00)	6	Ez	(39)
739	P(kN)***	0,03 (+0,00,-0,00,+1,00)	6	Ez	(42)
740	P(kN)***	1,01 (+1,00,-0,00,+0,00)	5	Ex	
740	P(kN)***	0,58 (+0,00,-0,00,+1,00)	6	Ez	
740	P(kN)***	0,23 (+1,00,-0,00,+0,00)	5	Ex	(2)
740	P(kN)***	0,57 (+1,00,-0,00,+0,00)	5	Ex	(4)
740	P(kN)***	0,10 (-1,00,-0,00,+0,00)	5	Ex	(6)
740	P(kN)***	0,05 (-1,00,-0,00,+0,00)	5	Ex	(8)
740	P(kN)***	0,08 (+1,00,-0,00,+0,00)	5	Ex	(10)
740	P(kN)***	0,02 (-1,00,-0,00,+0,00)	5	Ex	(12)
740	P(kN)***	0,05 (-1,00,-0,00,+0,00)	5	Ex	(14)
740	P(kN)***	0,04 (+1,00,-0,00,+0,00)	5	Ex	(16)
740	P(kN)***	0,01 (+1,00,-0,00,+0,00)	5	Ex	(18)
740	P(kN)***	0,02 (-1,00,-0,00,+0,00)	5	Ex	(20)
740	P(kN)***	0,53 (+0,00,-0,00,+1,00)	6	Ez	(1)
740	P(kN)***	0,01 (+0,00,-0,00,+1,00)	6	Ez	(30)
740	P(kN)***	0,09 (+0,00,-0,00,+1,00)	6	Ez	(32)
740	P(kN)***	0,11 (+0,00,-0,00,+1,00)	6	Ez	(34)
740	P(kN)***	0,01 (+0,00,-0,00,+1,00)	6	Ez	(37)
740	P(kN)***	0,01 (+0,00,-0,00,+1,00)	6	Ez	(39)
740	P(kN)***	0,03 (+0,00,-0,00,+1,00)	6	Ez	(42)
741	P(kN)***	1,01 (+1,00,-0,00,+0,00)	5	Ex	
741	P(kN)***	0,58 (+0,00,-0,00,+1,00)	6	Ez	
741	P(kN)***	0,23 (+1,00,-0,00,+0,00)	5	Ex	(2)
741	P(kN)***	0,57 (+1,00,-0,00,+0,00)	5	Ex	(4)
741	P(kN)***	0,10 (-1,00,-0,00,+0,00)	5	Ex	(6)
741	P(kN)***	0,05 (-1,00,-0,00,+0,00)	5	Ex	(8)
741	P(kN)***	0,08 (+1,00,-0,00,+0,00)	5	Ex	(10)
741	P(kN)***	0,02 (-1,00,-0,00,+0,00)	5	Ex	(12)
741	P(kN)***	0,05 (-1,00,-0,00,+0,00)	5	Ex	(14)
741	P(kN)***	0,04 (+1,00,-0,00,+0,00)	5	Ex	(16)
741	P(kN)***	0,01 (+1,00,-0,00,+0,00)	5	Ex	(18)
741	P(kN)***	0,02 (-1,00,-0,00,+0,00)	5	Ex	(20)
741	P(kN)***	0,53 (+0,00,-0,00,+1,00)	6	Ez	(1)
741	P(kN)***	0,01 (+0,00,-0,00,+1,00)	6	Ez	(30)
741	P(kN)***	0,09 (+0,00,-0,00,+1,00)	6	Ez	(32)
741	P(kN)***	0,11 (+0,00,-0,00,+1,00)	6	Ez	(34)
741	P(kN)***	0,01 (+0,00,-0,00,+1,00)	6	Ez	(37)
741	P(kN)***	0,01 (+0,00,-0,00,+1,00)	6	Ez	(39)
741	P(kN)***	0,03 (+0,00,-0,00,+1,00)	6	Ez	(42)
742	P(kN)***	1,06 (+1,00,-0,00,+0,00)	5	Ex	
742	P(kN)***	0,59 (+0,00,-0,00,+1,00)	6	Ez	
742	P(kN)***	0,16 (+1,00,-0,00,+0,00)	5	Ex	(2)
742	P(kN)***	0,67 (+1,00,-0,00,+0,00)	5	Ex	(4)
742	P(kN)***	0,03 (-1,00,-0,00,+0,00)	5	Ex	(6)
742	P(kN)***	0,17 (-1,00,-0,00,+0,00)	5	Ex	(8)
742	P(kN)***	0,02 (+1,00,-0,00,+0,00)	5	Ex	(10)
742	P(kN)***	0,09 (+1,00,-0,00,+0,00)	5	Ex	(12)
742	P(kN)***	0,01 (-1,00,-0,00,+0,00)	5	Ex	(14)
742	P(kN)***	0,05 (-1,00,-0,00,+0,00)	5	Ex	(16)

NUDO	CARGA	Dirección	HIP	Id	Modo
742	P(kN)***	0,02 (+1,00,-0,00,+0,00)	5	Ex	(20)
742	P(kN)***	0,53 (+0,00,-0,00,+1,00)	6	Ez	(1)
742	P(kN)***	0,01 (+0,00,-0,00,+1,00)	6	Ez	(30)
742	P(kN)***	0,09 (+0,00,-0,00,+1,00)	6	Ez	(32)
742	P(kN)***	0,11 (+0,00,-0,00,+1,00)	6	Ez	(34)
742	P(kN)***	0,01 (+0,00,-0,00,+1,00)	6	Ez	(37)
742	P(kN)***	0,01 (+0,00,-0,00,+1,00)	6	Ez	(39)
742	P(kN)***	0,03 (+0,00,-0,00,+1,00)	6	Ez	(42)
743	P(kN)***	1,06 (+1,00,-0,00,+0,00)	5	Ex	
743	P(kN)***	0,59 (+0,00,-0,00,+1,00)	6	Ez	
743	P(kN)***	0,16 (+1,00,-0,00,+0,00)	5	Ex	(2)
743	P(kN)***	0,67 (+1,00,-0,00,+0,00)	5	Ex	(4)
743	P(kN)***	0,03 (-1,00,-0,00,+0,00)	5	Ex	(6)
743	P(kN)***	0,17 (-1,00,-0,00,+0,00)	5	Ex	(8)
743	P(kN)***	0,02 (+1,00,-0,00,+0,00)	5	Ex	(10)
743	P(kN)***	0,09 (+1,00,-0,00,+0,00)	5	Ex	(12)
743	P(kN)***	0,01 (-1,00,-0,00,+0,00)	5	Ex	(14)
743	P(kN)***	0,05 (-1,00,-0,00,+0,00)	5	Ex	(16)
743	P(kN)***	0,02 (+1,00,-0,00,+0,00)	5	Ex	(20)
743	P(kN)***	0,53 (+0,00,-0,00,+1,00)	6	Ez	(1)
743	P(kN)***	0,01 (+0,00,-0,00,+1,00)	6	Ez	(30)
743	P(kN)***	0,09 (+0,00,-0,00,+1,00)	6	Ez	(32)
743	P(kN)***	0,11 (+0,00,-0,00,+1,00)	6	Ez	(34)
743	P(kN)***	0,01 (+0,00,-0,00,+1,00)	6	Ez	(37)
743	P(kN)***	0,01 (+0,00,-0,00,+1,00)	6	Ez	(39)
743	P(kN)***	0,03 (+0,00,-0,00,+1,00)	6	Ez	(42)
744	P(kN)***	1,02 (+1,00,-0,00,+0,00)	5	Ex	
744	P(kN)***	0,58 (+0,00,-0,00,+1,00)	6	Ez	
744	P(kN)***	0,11 (+1,00,-0,00,+0,00)	5	Ex	(2)
744	P(kN)***	0,69 (+1,00,-0,00,+0,00)	5	Ex	(4)
744	P(kN)***	0,05 (+1,00,-0,00,+0,00)	5	Ex	(6)
744	P(kN)***	0,13 (-1,00,-0,00,+0,00)	5	Ex	(8)
744	P(kN)***	0,07 (-1,00,-0,00,+0,00)	5	Ex	(10)
744	P(kN)***	0,01 (+1,00,-0,00,+0,00)	5	Ex	(12)
744	P(kN)***	0,05 (+1,00,-0,00,+0,00)	5	Ex	(14)
744	P(kN)***	0,03 (+1,00,-0,00,+0,00)	5	Ex	(16)
744	P(kN)***	0,02 (-1,00,-0,00,+0,00)	5	Ex	(18)
744	P(kN)***	0,02 (-1,00,-0,00,+0,00)	5	Ex	(20)
744	P(kN)***	0,53 (+0,00,-0,00,+1,00)	6	Ez	(1)
744	P(kN)***	0,01 (+0,00,-0,00,+1,00)	6	Ez	(30)
744	P(kN)***	0,08 (+0,00,-0,00,+1,00)	6	Ez	(32)
744	P(kN)***	0,11 (+0,00,-0,00,+1,00)	6	Ez	(34)
744	P(kN)***	0,01 (+0,00,-0,00,+1,00)	6	Ez	(37)
744	P(kN)***	0,01 (+0,00,-0,00,+1,00)	6	Ez	(39)
744	P(kN)***	0,03 (+0,00,-0,00,+1,00)	6	Ez	(42)
745	P(kN)***	1,02 (+1,00,-0,00,+0,00)	5	Ex	
745	P(kN)***	0,58 (+0,00,-0,00,+1,00)	6	Ez	
745	P(kN)***	0,11 (+1,00,-0,00,+0,00)	5	Ex	(2)
745	P(kN)***	0,69 (+1,00,-0,00,+0,00)	5	Ex	(4)
745	P(kN)***	0,05 (+1,00,-0,00,+0,00)	5	Ex	(6)
745	P(kN)***	0,13 (-1,00,-0,00,+0,00)	5	Ex	(8)
745	P(kN)***	0,07 (-1,00,-0,00,+0,00)	5	Ex	(10)
745	P(kN)***	0,01 (+1,00,-0,00,+0,00)	5	Ex	(12)
745	P(kN)***	0,05 (+1,00,-0,00,+0,00)	5	Ex	(14)
745	P(kN)***	0,03 (+1,00,-0,00,+0,00)	5	Ex	(16)
745	P(kN)***	0,02 (-1,00,-0,00,+0,00)	5	Ex	(18)
745	P(kN)***	0,02 (-1,00,-0,00,+0,00)	5	Ex	(20)
745	P(kN)***	0,53 (+0,00,-0,00,+1,00)	6	Ez	(1)
745	P(kN)***	0,01 (+0,00,-0,00,+1,00)	6	Ez	(30)
745	P(kN)***	0,08 (+0,00,-0,00,+1,00)	6	Ez	(32)
745	P(kN)***	0,11 (+0,00,-0,00,+1,00)	6	Ez	(34)
745	P(kN)***	0,01 (+0,00,-0,00,+1,00)	6	Ez	(37)
745	P(kN)***	0,01 (+0,00,-0,00,+1,00)	6	Ez	(39)
745	P(kN)***	0,03 (+0,00,-0,00,+1,00)	6	Ez	(42)

NUDO	CARGA	Dirección	HIP	Id	Modo
746	P(kN)***	0,90 (+1,00,-0,00,+0,00)	5	Ex	
746	P(kN)***	0,58 (+0,00,-0,00,+1,00)	6	Ez	
746	P(kN)***	0,07 (+1,00,-0,00,+0,00)	5	Ex	(2)
746	P(kN)***	0,61 (+1,00,-0,00,+0,00)	5	Ex	(4)
746	P(kN)***	0,10 (+1,00,-0,00,+0,00)	5	Ex	(6)
746	P(kN)***	0,03 (+1,00,-0,00,+0,00)	5	Ex	(8)
746	P(kN)***	0,06 (-1,00,-0,00,+0,00)	5	Ex	(10)
746	P(kN)***	0,09 (-1,00,-0,00,+0,00)	5	Ex	(12)
746	P(kN)***	0,03 (-1,00,-0,00,+0,00)	5	Ex	(14)
746	P(kN)***	0,02 (+1,00,-0,00,+0,00)	5	Ex	(16)
746	P(kN)***	0,03 (+1,00,-0,00,+0,00)	5	Ex	(18)
746	P(kN)***	0,01 (+1,00,-0,00,+0,00)	5	Ex	(20)
746	P(kN)***	0,53 (+0,00,-0,00,+1,00)	6	Ez	(1)
746	P(kN)***	0,01 (+0,00,-0,00,+1,00)	6	Ez	(30)
746	P(kN)***	0,08 (+0,00,-0,00,+1,00)	6	Ez	(32)
746	P(kN)***	0,11 (+0,00,-0,00,+1,00)	6	Ez	(34)
746	P(kN)***	0,01 (+0,00,-0,00,+1,00)	6	Ez	(37)
746	P(kN)***	0,01 (+0,00,-0,00,+1,00)	6	Ez	(39)
746	P(kN)***	0,03 (+0,00,-0,00,+1,00)	6	Ez	(42)
747	P(kN)***	0,90 (+1,00,-0,00,+0,00)	5	Ex	
747	P(kN)***	0,58 (+0,00,-0,00,+1,00)	6	Ez	
747	P(kN)***	0,07 (+1,00,-0,00,+0,00)	5	Ex	(2)
747	P(kN)***	0,61 (+1,00,-0,00,+0,00)	5	Ex	(4)
747	P(kN)***	0,10 (+1,00,-0,00,+0,00)	5	Ex	(6)
747	P(kN)***	0,03 (+1,00,-0,00,+0,00)	5	Ex	(8)
747	P(kN)***	0,06 (-1,00,-0,00,+0,00)	5	Ex	(10)
747	P(kN)***	0,09 (-1,00,-0,00,+0,00)	5	Ex	(12)
747	P(kN)***	0,03 (-1,00,-0,00,+0,00)	5	Ex	(14)
747	P(kN)***	0,02 (+1,00,-0,00,+0,00)	5	Ex	(16)
747	P(kN)***	0,03 (+1,00,-0,00,+0,00)	5	Ex	(18)
747	P(kN)***	0,01 (+1,00,-0,00,+0,00)	5	Ex	(20)
747	P(kN)***	0,53 (+0,00,-0,00,+1,00)	6	Ez	(1)
747	P(kN)***	0,01 (+0,00,-0,00,+1,00)	6	Ez	(30)
747	P(kN)***	0,08 (+0,00,-0,00,+1,00)	6	Ez	(32)
747	P(kN)***	0,11 (+0,00,-0,00,+1,00)	6	Ez	(34)
747	P(kN)***	0,01 (+0,00,-0,00,+1,00)	6	Ez	(37)
747	P(kN)***	0,01 (+0,00,-0,00,+1,00)	6	Ez	(39)
747	P(kN)***	0,03 (+0,00,-0,00,+1,00)	6	Ez	(42)
748	P(kN)***	0,81 (+1,00,-0,00,+0,00)	5	Ex	
748	P(kN)***	0,58 (+0,00,-0,00,+1,00)	6	Ez	
748	P(kN)***	0,04 (+1,00,-0,00,+0,00)	5	Ex	(2)
748	P(kN)***	0,46 (+1,00,-0,00,+0,00)	5	Ex	(4)
748	P(kN)***	0,11 (+1,00,-0,00,+0,00)	5	Ex	(6)
748	P(kN)***	0,16 (+1,00,-0,00,+0,00)	5	Ex	(8)
748	P(kN)***	0,04 (+1,00,-0,00,+0,00)	5	Ex	(10)
748	P(kN)***	0,01 (-1,00,-0,00,+0,00)	5	Ex	(12)
748	P(kN)***	0,03 (-1,00,-0,00,+0,00)	5	Ex	(14)
748	P(kN)***	0,05 (-1,00,-0,00,+0,00)	5	Ex	(16)
748	P(kN)***	0,03 (-1,00,-0,00,+0,00)	5	Ex	(18)
748	P(kN)***	0,01 (-1,00,-0,00,+0,00)	5	Ex	(20)
748	P(kN)***	0,53 (+0,00,-0,00,+1,00)	6	Ez	(1)
748	P(kN)***	0,01 (+0,00,-0,00,+1,00)	6	Ez	(30)
748	P(kN)***	0,08 (+0,00,-0,00,+1,00)	6	Ez	(32)
748	P(kN)***	0,11 (+0,00,-0,00,+1,00)	6	Ez	(34)
748	P(kN)***	0,01 (+0,00,-0,00,+1,00)	6	Ez	(37)
748	P(kN)***	0,01 (+0,00,-0,00,+1,00)	6	Ez	(39)
748	P(kN)***	0,03 (+0,00,-0,00,+1,00)	6	Ez	(42)
749	P(kN)***	0,81 (+1,00,-0,00,+0,00)	5	Ex	
749	P(kN)***	0,58 (+0,00,-0,00,+1,00)	6	Ez	
749	P(kN)***	0,04 (+1,00,-0,00,+0,00)	5	Ex	(2)
749	P(kN)***	0,46 (+1,00,-0,00,+0,00)	5	Ex	(4)
749	P(kN)***	0,11 (+1,00,-0,00,+0,00)	5	Ex	(6)
749	P(kN)***	0,16 (+1,00,-0,00,+0,00)	5	Ex	(8)
749	P(kN)***	0,04 (+1,00,-0,00,+0,00)	5	Ex	(10)

NUDO	CARGA	Dirección	HIP	Id	Modo
749	P(kN)***	0,01 (-1,00,-0,00,+0,00)	5	Ex	(12)
749	P(kN)***	0,03 (-1,00,-0,00,+0,00)	5	Ex	(14)
749	P(kN)***	0,05 (-1,00,-0,00,+0,00)	5	Ex	(16)
749	P(kN)***	0,03 (-1,00,-0,00,+0,00)	5	Ex	(18)
749	P(kN)***	0,01 (-1,00,-0,00,+0,00)	5	Ex	(20)
749	P(kN)***	0,53 (+0,00,-0,00,+1,00)	6	Ez	(1)
749	P(kN)***	0,01 (+0,00,-0,00,+1,00)	6	Ez	(30)
749	P(kN)***	0,08 (+0,00,-0,00,+1,00)	6	Ez	(32)
749	P(kN)***	0,11 (+0,00,-0,00,+1,00)	6	Ez	(34)
749	P(kN)***	0,01 (+0,00,-0,00,+1,00)	6	Ez	(37)
749	P(kN)***	0,01 (+0,00,-0,00,+1,00)	6	Ez	(39)
749	P(kN)***	0,03 (+0,00,-0,00,+1,00)	6	Ez	(42)
750	P(kN)***	0,62 (+1,00,-0,00,+0,00)	5	Ex	
750	P(kN)***	0,57 (+0,00,-0,00,+1,00)	6	Ez	
750	P(kN)***	0,02 (+1,00,-0,00,+0,00)	5	Ex	(2)
750	P(kN)***	0,24 (+1,00,-0,00,+0,00)	5	Ex	(4)
750	P(kN)***	0,07 (+1,00,-0,00,+0,00)	5	Ex	(6)
750	P(kN)***	0,15 (+1,00,-0,00,+0,00)	5	Ex	(8)
750	P(kN)***	0,08 (+1,00,-0,00,+0,00)	5	Ex	(10)
750	P(kN)***	0,09 (+1,00,-0,00,+0,00)	5	Ex	(12)
750	P(kN)***	0,05 (+1,00,-0,00,+0,00)	5	Ex	(14)
750	P(kN)***	0,04 (+1,00,-0,00,+0,00)	5	Ex	(16)
750	P(kN)***	0,02 (+1,00,-0,00,+0,00)	5	Ex	(18)
750	P(kN)***	0,01 (+1,00,-0,00,+0,00)	5	Ex	(20)
750	P(kN)***	0,03 (-1,00,-0,00,+0,00)	5	Ex	(23)
750	P(kN)***	0,52 (+0,00,-0,00,+1,00)	6	Ez	(1)
750	P(kN)***	0,01 (+0,00,-0,00,+1,00)	6	Ez	(30)
750	P(kN)***	0,08 (+0,00,-0,00,+1,00)	6	Ez	(32)
750	P(kN)***	0,10 (+0,00,-0,00,+1,00)	6	Ez	(34)
750	P(kN)***	0,01 (+0,00,-0,00,+1,00)	6	Ez	(37)
750	P(kN)***	0,01 (+0,00,-0,00,+1,00)	6	Ez	(39)
750	P(kN)***	0,03 (+0,00,-0,00,+1,00)	6	Ez	(42)
751	P(kN)***	0,62 (+1,00,-0,00,+0,00)	5	Ex	
751	P(kN)***	0,57 (+0,00,-0,00,+1,00)	6	Ez	
751	P(kN)***	0,02 (+1,00,-0,00,+0,00)	5	Ex	(2)
751	P(kN)***	0,24 (+1,00,-0,00,+0,00)	5	Ex	(4)
751	P(kN)***	0,07 (+1,00,-0,00,+0,00)	5	Ex	(6)
751	P(kN)***	0,15 (+1,00,-0,00,+0,00)	5	Ex	(8)
751	P(kN)***	0,08 (+1,00,-0,00,+0,00)	5	Ex	(10)
751	P(kN)***	0,09 (+1,00,-0,00,+0,00)	5	Ex	(12)
751	P(kN)***	0,05 (+1,00,-0,00,+0,00)	5	Ex	(14)
751	P(kN)***	0,04 (+1,00,-0,00,+0,00)	5	Ex	(16)
751	P(kN)***	0,02 (+1,00,-0,00,+0,00)	5	Ex	(18)
751	P(kN)***	0,01 (+1,00,-0,00,+0,00)	5	Ex	(20)
751	P(kN)***	0,03 (-1,00,-0,00,+0,00)	5	Ex	(23)
751	P(kN)***	0,52 (+0,00,-0,00,+1,00)	6	Ez	(1)
751	P(kN)***	0,01 (+0,00,-0,00,+1,00)	6	Ez	(30)
751	P(kN)***	0,08 (+0,00,-0,00,+1,00)	6	Ez	(32)
751	P(kN)***	0,10 (+0,00,-0,00,+1,00)	6	Ez	(34)
751	P(kN)***	0,01 (+0,00,-0,00,+1,00)	6	Ez	(37)
751	P(kN)***	0,01 (+0,00,-0,00,+1,00)	6	Ez	(39)
751	P(kN)***	0,03 (+0,00,-0,00,+1,00)	6	Ez	(42)
752	P(kN)***	0,85 (+1,00,-0,00,+0,00)	5	Ex	
752	P(kN)***	0,57 (+0,00,-0,00,+1,00)	6	Ez	
752	P(kN)***	0,00 (+1,00,-0,00,+0,00)	5	Ex	(4)
752	P(kN)***	0,85 (+1,00,-0,00,+0,00)	5	Ex	(23)
752	P(kN)***	0,52 (+0,00,-0,00,+1,00)	6	Ez	(1)
752	P(kN)***	0,01 (+0,00,-0,00,+1,00)	6	Ez	(30)
752	P(kN)***	0,07 (+0,00,-0,00,+1,00)	6	Ez	(32)
752	P(kN)***	0,10 (+0,00,-0,00,+1,00)	6	Ez	(34)
752	P(kN)***	0,01 (+0,00,-0,00,+1,00)	6	Ez	(37)
752	P(kN)***	0,01 (+0,00,-0,00,+1,00)	6	Ez	(39)
752	P(kN)***	0,03 (+0,00,-0,00,+1,00)	6	Ez	(42)
753	P(kN)***	0,85 (+1,00,-0,00,+0,00)	5	Ex	

NUDO	CARGA	Dirección	HIP	Id	Modo	
753	P(kN)***	0,57	(+0,00,-0,00,+1,00)	6	Ez	
753	P(kN)***	0,00	(+1,00,-0,00,+0,00)	5	Ex	(4)
753	P(kN)***	0,85	(+1,00,-0,00,+0,00)	5	Ex	(23)
753	P(kN)***	0,52	(+0,00,-0,00,+1,00)	6	Ez	(1)
753	P(kN)***	0,01	(+0,00,-0,00,+1,00)	6	Ez	(30)
753	P(kN)***	0,07	(+0,00,-0,00,+1,00)	6	Ez	(32)
753	P(kN)***	0,10	(+0,00,-0,00,+1,00)	6	Ez	(34)
753	P(kN)***	0,01	(+0,00,-0,00,+1,00)	6	Ez	(37)
753	P(kN)***	0,01	(+0,00,-0,00,+1,00)	6	Ez	(39)
753	P(kN)***	0,03	(+0,00,-0,00,+1,00)	6	Ez	(42)
754	P(kN)***	0,41	(+1,00,-0,00,+0,00)	5	Ex	
754	P(kN)***	0,29	(+0,00,-0,00,+1,00)	6	Ez	
754	P(kN)***	0,41	(+1,00,-0,00,+0,00)	5	Ex	(23)
754	P(kN)***	0,27	(+0,00,-0,00,+1,00)	6	Ez	(1)
754	P(kN)***	0,01	(+0,00,-0,00,+1,00)	6	Ez	(30)
754	P(kN)***	0,04	(+0,00,-0,00,+1,00)	6	Ez	(32)
754	P(kN)***	0,05	(+0,00,-0,00,+1,00)	6	Ez	(34)
754	P(kN)***	0,01	(+0,00,-0,00,+1,00)	6	Ez	(39)
754	P(kN)***	0,01	(+0,00,-0,00,+1,00)	6	Ez	(42)
755	P(kN)***	0,41	(+1,00,-0,00,+0,00)	5	Ex	
755	P(kN)***	0,29	(+0,00,-0,00,+1,00)	6	Ez	
755	P(kN)***	0,41	(+1,00,-0,00,+0,00)	5	Ex	(23)
755	P(kN)***	0,27	(+0,00,-0,00,+1,00)	6	Ez	(1)
755	P(kN)***	0,01	(+0,00,-0,00,+1,00)	6	Ez	(30)
755	P(kN)***	0,04	(+0,00,-0,00,+1,00)	6	Ez	(32)
755	P(kN)***	0,05	(+0,00,-0,00,+1,00)	6	Ez	(34)
755	P(kN)***	0,01	(+0,00,-0,00,+1,00)	6	Ez	(39)
755	P(kN)***	0,01	(+0,00,-0,00,+1,00)	6	Ez	(42)
756	P(kN)***	0,44	(+1,00,-0,00,+0,00)	5	Ex	
756	P(kN)***	0,32	(+0,00,-0,00,+1,00)	6	Ez	
756	P(kN)***	0,44	(+1,00,-0,00,+0,00)	5	Ex	(23)
756	P(kN)***	0,32	(+0,00,-0,00,+1,00)	6	Ez	(1)
756	P(kN)***	0,02	(+0,00,-0,00,+1,00)	6	Ez	(32)
756	P(kN)***	0,03	(+0,00,-0,00,+1,00)	6	Ez	(34)
757	P(kN)***	0,44	(+1,00,-0,00,+0,00)	5	Ex	
757	P(kN)***	0,32	(+0,00,-0,00,+1,00)	6	Ez	
757	P(kN)***	0,44	(+1,00,-0,00,+0,00)	5	Ex	(23)
757	P(kN)***	0,32	(+0,00,-0,00,+1,00)	6	Ez	(1)
757	P(kN)***	0,02	(+0,00,-0,00,+1,00)	6	Ez	(32)
757	P(kN)***	0,03	(+0,00,-0,00,+1,00)	6	Ez	(34)
758	P(kN)***	0,92	(+1,00,-0,00,+0,00)	5	Ex	
758	P(kN)***	0,64	(+0,00,-0,00,+1,00)	6	Ez	
758	P(kN)***	0,01	(+1,00,-0,00,+0,00)	5	Ex	(4)
758	P(kN)***	0,92	(+1,00,-0,00,+0,00)	5	Ex	(23)
758	P(kN)***	0,63	(+0,00,-0,00,+1,00)	6	Ez	(1)
758	P(kN)***	0,01	(+0,00,-0,00,+1,00)	6	Ez	(30)
758	P(kN)***	0,04	(+0,00,-0,00,+1,00)	6	Ez	(32)
758	P(kN)***	0,06	(+0,00,-0,00,+1,00)	6	Ez	(34)
759	P(kN)***	0,92	(+1,00,-0,00,+0,00)	5	Ex	
759	P(kN)***	0,64	(+0,00,-0,00,+1,00)	6	Ez	
759	P(kN)***	0,01	(+1,00,-0,00,+0,00)	5	Ex	(4)
759	P(kN)***	0,92	(+1,00,-0,00,+0,00)	5	Ex	(23)
759	P(kN)***	0,63	(+0,00,-0,00,+1,00)	6	Ez	(1)
759	P(kN)***	0,01	(+0,00,-0,00,+1,00)	6	Ez	(30)
759	P(kN)***	0,04	(+0,00,-0,00,+1,00)	6	Ez	(32)
759	P(kN)***	0,06	(+0,00,-0,00,+1,00)	6	Ez	(34)
760	P(kN)***	0,62	(+1,00,-0,00,+0,00)	5	Ex	
760	P(kN)***	0,61	(+0,00,-0,00,+1,00)	6	Ez	
760	P(kN)***	0,02	(+1,00,-0,00,+0,00)	5	Ex	(2)
760	P(kN)***	0,24	(+1,00,-0,00,+0,00)	5	Ex	(4)
760	P(kN)***	0,07	(+1,00,-0,00,+0,00)	5	Ex	(6)
760	P(kN)***	0,15	(+1,00,-0,00,+0,00)	5	Ex	(8)
760	P(kN)***	0,08	(+1,00,-0,00,+0,00)	5	Ex	(10)
760	P(kN)***	0,09	(+1,00,-0,00,+0,00)	5	Ex	(12)

NUDO	CARGA	Dirección	HIP	Id	Modo
760	P(kN)***	0,05	(+1,00,-0,00,+0,00)	5	Ex (14)
760	P(kN)***	0,04	(+1,00,-0,00,+0,00)	5	Ex (16)
760	P(kN)***	0,02	(+1,00,-0,00,+0,00)	5	Ex (18)
760	P(kN)***	0,01	(+1,00,-0,00,+0,00)	5	Ex (20)
760	P(kN)***	0,03	(-1,00,-0,00,+0,00)	5	Ex (23)
760	P(kN)***	0,60	(+0,00,-0,00,+1,00)	6	Ez (1)
760	P(kN)***	0,01	(+0,00,-0,00,+1,00)	6	Ez (30)
760	P(kN)***	0,04	(+0,00,-0,00,+1,00)	6	Ez (32)
760	P(kN)***	0,06	(+0,00,-0,00,+1,00)	6	Ez (34)
761	P(kN)***	0,62	(+1,00,-0,00,+0,00)	5	Ex
761	P(kN)***	0,61	(+0,00,-0,00,+1,00)	6	Ez
761	P(kN)***	0,02	(+1,00,-0,00,+0,00)	5	Ex (2)
761	P(kN)***	0,24	(+1,00,-0,00,+0,00)	5	Ex (4)
761	P(kN)***	0,07	(+1,00,-0,00,+0,00)	5	Ex (6)
761	P(kN)***	0,15	(+1,00,-0,00,+0,00)	5	Ex (8)
761	P(kN)***	0,08	(+1,00,-0,00,+0,00)	5	Ex (10)
761	P(kN)***	0,09	(+1,00,-0,00,+0,00)	5	Ex (12)
761	P(kN)***	0,05	(+1,00,-0,00,+0,00)	5	Ex (14)
761	P(kN)***	0,04	(+1,00,-0,00,+0,00)	5	Ex (16)
761	P(kN)***	0,02	(+1,00,-0,00,+0,00)	5	Ex (18)
761	P(kN)***	0,01	(+1,00,-0,00,+0,00)	5	Ex (20)
761	P(kN)***	0,03	(-1,00,-0,00,+0,00)	5	Ex (23)
761	P(kN)***	0,60	(+0,00,-0,00,+1,00)	6	Ez (1)
761	P(kN)***	0,01	(+0,00,-0,00,+1,00)	6	Ez (30)
761	P(kN)***	0,04	(+0,00,-0,00,+1,00)	6	Ez (32)
761	P(kN)***	0,06	(+0,00,-0,00,+1,00)	6	Ez (34)
762	P(kN)***	0,81	(+1,00,-0,00,+0,00)	5	Ex
762	P(kN)***	0,62	(+0,00,-0,00,+1,00)	6	Ez
762	P(kN)***	0,04	(+1,00,-0,00,+0,00)	5	Ex (2)
762	P(kN)***	0,46	(+1,00,-0,00,+0,00)	5	Ex (4)
762	P(kN)***	0,11	(+1,00,-0,00,+0,00)	5	Ex (6)
762	P(kN)***	0,16	(+1,00,-0,00,+0,00)	5	Ex (8)
762	P(kN)***	0,04	(+1,00,-0,00,+0,00)	5	Ex (10)
762	P(kN)***	0,01	(-1,00,-0,00,+0,00)	5	Ex (12)
762	P(kN)***	0,03	(-1,00,-0,00,+0,00)	5	Ex (14)
762	P(kN)***	0,05	(-1,00,-0,00,+0,00)	5	Ex (16)
762	P(kN)***	0,03	(-1,00,-0,00,+0,00)	5	Ex (18)
762	P(kN)***	0,01	(-1,00,-0,00,+0,00)	5	Ex (20)
762	P(kN)***	0,60	(+0,00,-0,00,+1,00)	6	Ez (1)
762	P(kN)***	0,01	(+0,00,-0,00,+1,00)	6	Ez (30)
762	P(kN)***	0,05	(+0,00,-0,00,+1,00)	6	Ez (32)
762	P(kN)***	0,06	(+0,00,-0,00,+1,00)	6	Ez (34)
762	P(kN)***	0,01	(+0,00,-0,00,-1,00)	6	Ez (42)
763	P(kN)***	0,81	(+1,00,-0,00,+0,00)	5	Ex
763	P(kN)***	0,62	(+0,00,-0,00,+1,00)	6	Ez
763	P(kN)***	0,04	(+1,00,-0,00,+0,00)	5	Ex (2)
763	P(kN)***	0,46	(+1,00,-0,00,+0,00)	5	Ex (4)
763	P(kN)***	0,11	(+1,00,-0,00,+0,00)	5	Ex (6)
763	P(kN)***	0,16	(+1,00,-0,00,+0,00)	5	Ex (8)
763	P(kN)***	0,04	(+1,00,-0,00,+0,00)	5	Ex (10)
763	P(kN)***	0,01	(-1,00,-0,00,+0,00)	5	Ex (12)
763	P(kN)***	0,03	(-1,00,-0,00,+0,00)	5	Ex (14)
763	P(kN)***	0,05	(-1,00,-0,00,+0,00)	5	Ex (16)
763	P(kN)***	0,03	(-1,00,-0,00,+0,00)	5	Ex (18)
763	P(kN)***	0,01	(-1,00,-0,00,+0,00)	5	Ex (20)
763	P(kN)***	0,60	(+0,00,-0,00,+1,00)	6	Ez (1)
763	P(kN)***	0,01	(+0,00,-0,00,+1,00)	6	Ez (30)
763	P(kN)***	0,05	(+0,00,-0,00,+1,00)	6	Ez (32)
763	P(kN)***	0,06	(+0,00,-0,00,+1,00)	6	Ez (34)
763	P(kN)***	0,01	(+0,00,-0,00,-1,00)	6	Ez (42)
764	P(kN)***	0,90	(+1,00,-0,00,+0,00)	5	Ex
764	P(kN)***	0,63	(+0,00,-0,00,+1,00)	6	Ez
764	P(kN)***	0,07	(+1,00,-0,00,+0,00)	5	Ex (2)
764	P(kN)***	0,62	(+1,00,-0,00,+0,00)	5	Ex (4)

NUDO	CARGA	Dirección	HIP	Id	Modo
764	P(kN)***	0,10	(+1,00,-0,00,+0,00)	5	Ex (6)
764	P(kN)***	0,03	(+1,00,-0,00,+0,00)	5	Ex (8)
764	P(kN)***	0,06	(-1,00,-0,00,+0,00)	5	Ex (10)
764	P(kN)***	0,09	(-1,00,-0,00,+0,00)	5	Ex (12)
764	P(kN)***	0,03	(-1,00,-0,00,+0,00)	5	Ex (14)
764	P(kN)***	0,02	(+1,00,-0,00,+0,00)	5	Ex (16)
764	P(kN)***	0,03	(+1,00,-0,00,+0,00)	5	Ex (18)
764	P(kN)***	0,01	(+1,00,-0,00,+0,00)	5	Ex (20)
764	P(kN)***	0,61	(+0,00,-0,00,+1,00)	6	Ez (1)
764	P(kN)***	0,01	(+0,00,-0,00,+1,00)	6	Ez (30)
764	P(kN)***	0,05	(+0,00,-0,00,+1,00)	6	Ez (32)
764	P(kN)***	0,06	(+0,00,-0,00,+1,00)	6	Ez (34)
764	P(kN)***	0,01	(+0,00,-0,00,-1,00)	6	Ez (42)
765	P(kN)***	0,90	(+1,00,-0,00,+0,00)	5	Ex
765	P(kN)***	0,63	(+0,00,-0,00,+1,00)	6	Ez
765	P(kN)***	0,07	(+1,00,-0,00,+0,00)	5	Ex (2)
765	P(kN)***	0,62	(+1,00,-0,00,+0,00)	5	Ex (4)
765	P(kN)***	0,10	(+1,00,-0,00,+0,00)	5	Ex (6)
765	P(kN)***	0,03	(+1,00,-0,00,+0,00)	5	Ex (8)
765	P(kN)***	0,06	(-1,00,-0,00,+0,00)	5	Ex (10)
765	P(kN)***	0,09	(-1,00,-0,00,+0,00)	5	Ex (12)
765	P(kN)***	0,03	(-1,00,-0,00,+0,00)	5	Ex (14)
765	P(kN)***	0,02	(+1,00,-0,00,+0,00)	5	Ex (16)
765	P(kN)***	0,03	(+1,00,-0,00,+0,00)	5	Ex (18)
765	P(kN)***	0,01	(+1,00,-0,00,+0,00)	5	Ex (20)
765	P(kN)***	0,61	(+0,00,-0,00,+1,00)	6	Ez (1)
765	P(kN)***	0,01	(+0,00,-0,00,+1,00)	6	Ez (30)
765	P(kN)***	0,05	(+0,00,-0,00,+1,00)	6	Ez (32)
765	P(kN)***	0,06	(+0,00,-0,00,+1,00)	6	Ez (34)
765	P(kN)***	0,01	(+0,00,-0,00,-1,00)	6	Ez (42)
766	P(kN)***	1,02	(+1,00,-0,00,+0,00)	5	Ex
766	P(kN)***	0,63	(+0,00,-0,00,+1,00)	6	Ez
766	P(kN)***	0,11	(+1,00,-0,00,+0,00)	5	Ex (2)
766	P(kN)***	0,69	(+1,00,-0,00,+0,00)	5	Ex (4)
766	P(kN)***	0,05	(+1,00,-0,00,+0,00)	5	Ex (6)
766	P(kN)***	0,13	(-1,00,-0,00,+0,00)	5	Ex (8)
766	P(kN)***	0,07	(-1,00,-0,00,+0,00)	5	Ex (10)
766	P(kN)***	0,01	(+1,00,-0,00,+0,00)	5	Ex (12)
766	P(kN)***	0,05	(+1,00,-0,00,+0,00)	5	Ex (14)
766	P(kN)***	0,03	(+1,00,-0,00,+0,00)	5	Ex (16)
766	P(kN)***	0,02	(-1,00,-0,00,+0,00)	5	Ex (18)
766	P(kN)***	0,02	(-1,00,-0,00,+0,00)	5	Ex (20)
766	P(kN)***	0,61	(+0,00,-0,00,+1,00)	6	Ez (1)
766	P(kN)***	0,01	(+0,00,-0,00,+1,00)	6	Ez (30)
766	P(kN)***	0,05	(+0,00,-0,00,+1,00)	6	Ez (32)
766	P(kN)***	0,06	(+0,00,-0,00,+1,00)	6	Ez (34)
766	P(kN)***	0,01	(+0,00,-0,00,-1,00)	6	Ez (42)
767	P(kN)***	1,02	(+1,00,-0,00,+0,00)	5	Ex
767	P(kN)***	0,63	(+0,00,-0,00,+1,00)	6	Ez
767	P(kN)***	0,11	(+1,00,-0,00,+0,00)	5	Ex (2)
767	P(kN)***	0,69	(+1,00,-0,00,+0,00)	5	Ex (4)
767	P(kN)***	0,05	(+1,00,-0,00,+0,00)	5	Ex (6)
767	P(kN)***	0,13	(-1,00,-0,00,+0,00)	5	Ex (8)
767	P(kN)***	0,07	(-1,00,-0,00,+0,00)	5	Ex (10)
767	P(kN)***	0,01	(+1,00,-0,00,+0,00)	5	Ex (12)
767	P(kN)***	0,05	(+1,00,-0,00,+0,00)	5	Ex (14)
767	P(kN)***	0,03	(+1,00,-0,00,+0,00)	5	Ex (16)
767	P(kN)***	0,02	(-1,00,-0,00,+0,00)	5	Ex (18)
767	P(kN)***	0,02	(-1,00,-0,00,+0,00)	5	Ex (20)
767	P(kN)***	0,61	(+0,00,-0,00,+1,00)	6	Ez (1)
767	P(kN)***	0,01	(+0,00,-0,00,+1,00)	6	Ez (30)
767	P(kN)***	0,05	(+0,00,-0,00,+1,00)	6	Ez (32)
767	P(kN)***	0,06	(+0,00,-0,00,+1,00)	6	Ez (34)
767	P(kN)***	0,01	(+0,00,-0,00,-1,00)	6	Ez (42)

NUDO	CARGA	Dirección	HIP	Id	Modo	
768	P(kN)***	1,07	(+1,00,-0,00,+0,00)	5	Ex	
768	P(kN)***	0,63	(+0,00,-0,00,+1,00)	6	Ez	
768	P(kN)***	0,16	(+1,00,-0,00,+0,00)	5	Ex	(2)
768	P(kN)***	0,67	(+1,00,-0,00,+0,00)	5	Ex	(4)
768	P(kN)***	0,03	(-1,00,-0,00,+0,00)	5	Ex	(6)
768	P(kN)***	0,17	(-1,00,-0,00,+0,00)	5	Ex	(8)
768	P(kN)***	0,02	(+1,00,-0,00,+0,00)	5	Ex	(10)
768	P(kN)***	0,09	(+1,00,-0,00,+0,00)	5	Ex	(12)
768	P(kN)***	0,01	(-1,00,-0,00,+0,00)	5	Ex	(14)
768	P(kN)***	0,05	(-1,00,-0,00,+0,00)	5	Ex	(16)
768	P(kN)***	0,02	(+1,00,-0,00,+0,00)	5	Ex	(20)
768	P(kN)***	0,61	(+0,00,-0,00,+1,00)	6	Ez	(1)
768	P(kN)***	0,01	(+0,00,-0,00,+1,00)	6	Ez	(30)
768	P(kN)***	0,05	(+0,00,-0,00,+1,00)	6	Ez	(32)
768	P(kN)***	0,06	(+0,00,-0,00,+1,00)	6	Ez	(34)
768	P(kN)***	0,01	(+0,00,-0,00,-1,00)	6	Ez	(42)
769	P(kN)***	1,07	(+1,00,-0,00,+0,00)	5	Ex	
769	P(kN)***	0,63	(+0,00,-0,00,+1,00)	6	Ez	
769	P(kN)***	0,16	(+1,00,-0,00,+0,00)	5	Ex	(2)
769	P(kN)***	0,67	(+1,00,-0,00,+0,00)	5	Ex	(4)
769	P(kN)***	0,03	(-1,00,-0,00,+0,00)	5	Ex	(6)
769	P(kN)***	0,17	(-1,00,-0,00,+0,00)	5	Ex	(8)
769	P(kN)***	0,02	(+1,00,-0,00,+0,00)	5	Ex	(10)
769	P(kN)***	0,09	(+1,00,-0,00,+0,00)	5	Ex	(12)
769	P(kN)***	0,01	(-1,00,-0,00,+0,00)	5	Ex	(14)
769	P(kN)***	0,05	(-1,00,-0,00,+0,00)	5	Ex	(16)
769	P(kN)***	0,02	(+1,00,-0,00,+0,00)	5	Ex	(20)
769	P(kN)***	0,61	(+0,00,-0,00,+1,00)	6	Ez	(1)
769	P(kN)***	0,01	(+0,00,-0,00,+1,00)	6	Ez	(30)
769	P(kN)***	0,05	(+0,00,-0,00,+1,00)	6	Ez	(32)
769	P(kN)***	0,06	(+0,00,-0,00,+1,00)	6	Ez	(34)
769	P(kN)***	0,01	(+0,00,-0,00,-1,00)	6	Ez	(42)
770	P(kN)***	1,02	(+1,00,-0,00,+0,00)	5	Ex	
770	P(kN)***	0,63	(+0,00,-0,00,+1,00)	6	Ez	
770	P(kN)***	0,23	(+1,00,-0,00,+0,00)	5	Ex	(2)
770	P(kN)***	0,57	(+1,00,-0,00,+0,00)	5	Ex	(4)
770	P(kN)***	0,10	(-1,00,-0,00,+0,00)	5	Ex	(6)
770	P(kN)***	0,05	(-1,00,-0,00,+0,00)	5	Ex	(8)
770	P(kN)***	0,08	(+1,00,-0,00,+0,00)	5	Ex	(10)
770	P(kN)***	0,02	(-1,00,-0,00,+0,00)	5	Ex	(12)
770	P(kN)***	0,05	(-1,00,-0,00,+0,00)	5	Ex	(14)
770	P(kN)***	0,04	(+1,00,-0,00,+0,00)	5	Ex	(16)
770	P(kN)***	0,01	(+1,00,-0,00,+0,00)	5	Ex	(18)
770	P(kN)***	0,02	(-1,00,-0,00,+0,00)	5	Ex	(20)
770	P(kN)***	0,61	(+0,00,-0,00,+1,00)	6	Ez	(1)
770	P(kN)***	0,01	(+0,00,-0,00,+1,00)	6	Ez	(30)
770	P(kN)***	0,05	(+0,00,-0,00,+1,00)	6	Ez	(32)
770	P(kN)***	0,06	(+0,00,-0,00,+1,00)	6	Ez	(34)
770	P(kN)***	0,01	(+0,00,-0,00,-1,00)	6	Ez	(42)
771	P(kN)***	1,02	(+1,00,-0,00,+0,00)	5	Ex	
771	P(kN)***	0,63	(+0,00,-0,00,+1,00)	6	Ez	
771	P(kN)***	0,23	(+1,00,-0,00,+0,00)	5	Ex	(2)
771	P(kN)***	0,57	(+1,00,-0,00,+0,00)	5	Ex	(4)
771	P(kN)***	0,10	(-1,00,-0,00,+0,00)	5	Ex	(6)
771	P(kN)***	0,05	(-1,00,-0,00,+0,00)	5	Ex	(8)
771	P(kN)***	0,08	(+1,00,-0,00,+0,00)	5	Ex	(10)
771	P(kN)***	0,02	(-1,00,-0,00,+0,00)	5	Ex	(12)
771	P(kN)***	0,05	(-1,00,-0,00,+0,00)	5	Ex	(14)
771	P(kN)***	0,04	(+1,00,-0,00,+0,00)	5	Ex	(16)
771	P(kN)***	0,01	(+1,00,-0,00,+0,00)	5	Ex	(18)
771	P(kN)***	0,02	(-1,00,-0,00,+0,00)	5	Ex	(20)
771	P(kN)***	0,61	(+0,00,-0,00,+1,00)	6	Ez	(1)
771	P(kN)***	0,01	(+0,00,-0,00,+1,00)	6	Ez	(30)
771	P(kN)***	0,05	(+0,00,-0,00,+1,00)	6	Ez	(32)
771	P(kN)***	0,05	(+0,00,-0,00,+1,00)	6	Ez	(34)
771	P(kN)***	0,01	(+0,00,-0,00,-1,00)	6	Ez	(42)

NUDO		CARGA	Dirección	HIP	Id	Modo
771		P(kN)***	0,06	(+0,00,-0,00,+1,00)	6	Ez (34)
771		P(kN)***	0,01	(+0,00,-0,00,-1,00)	6	Ez (42)
772		P(kN)***	1,00	(+1,00,-0,00,+0,00)	5	Ex
772		P(kN)***	0,62	(+0,00,-0,00,+1,00)	6	Ez
772		P(kN)***	0,34	(+1,00,-0,00,+0,00)	5	Ex (2)
772		P(kN)***	0,39	(+1,00,-0,00,+0,00)	5	Ex (4)
772		P(kN)***	0,12	(-1,00,-0,00,+0,00)	5	Ex (6)
772		P(kN)***	0,11	(+1,00,-0,00,+0,00)	5	Ex (8)
772		P(kN)***	0,02	(+1,00,-0,00,+0,00)	5	Ex (10)
772		P(kN)***	0,09	(-1,00,-0,00,+0,00)	5	Ex (12)
772		P(kN)***	0,04	(+1,00,-0,00,+0,00)	5	Ex (14)
772		P(kN)***	0,01	(+1,00,-0,00,+0,00)	5	Ex (16)
772		P(kN)***	0,03	(-1,00,-0,00,+0,00)	5	Ex (18)
772		P(kN)***	0,01	(+1,00,-0,00,+0,00)	5	Ex (20)
772		P(kN)***	0,61	(+0,00,-0,00,+1,00)	6	Ez (1)
772		P(kN)***	0,01	(+0,00,-0,00,+1,00)	6	Ez (30)
772		P(kN)***	0,05	(+0,00,-0,00,+1,00)	6	Ez (32)
772		P(kN)***	0,06	(+0,00,-0,00,+1,00)	6	Ez (34)
772		P(kN)***	0,01	(+0,00,-0,00,-1,00)	6	Ez (42)
773		P(kN)***	1,00	(+1,00,-0,00,+0,00)	5	Ex
773		P(kN)***	0,62	(+0,00,-0,00,+1,00)	6	Ez
773		P(kN)***	0,34	(+1,00,-0,00,+0,00)	5	Ex (2)
773		P(kN)***	0,39	(+1,00,-0,00,+0,00)	5	Ex (4)
773		P(kN)***	0,12	(-1,00,-0,00,+0,00)	5	Ex (6)
773		P(kN)***	0,11	(+1,00,-0,00,+0,00)	5	Ex (8)
773		P(kN)***	0,02	(+1,00,-0,00,+0,00)	5	Ex (10)
773		P(kN)***	0,09	(-1,00,-0,00,+0,00)	5	Ex (12)
773		P(kN)***	0,04	(+1,00,-0,00,+0,00)	5	Ex (14)
773		P(kN)***	0,01	(+1,00,-0,00,+0,00)	5	Ex (16)
773		P(kN)***	0,03	(-1,00,-0,00,+0,00)	5	Ex (18)
773		P(kN)***	0,01	(+1,00,-0,00,+0,00)	5	Ex (20)
773		P(kN)***	0,61	(+0,00,-0,00,+1,00)	6	Ez (1)
773		P(kN)***	0,01	(+0,00,-0,00,+1,00)	6	Ez (30)
773		P(kN)***	0,05	(+0,00,-0,00,+1,00)	6	Ez (32)
773		P(kN)***	0,06	(+0,00,-0,00,+1,00)	6	Ez (34)
773		P(kN)***	0,01	(+0,00,-0,00,-1,00)	6	Ez (42)
774		P(kN)***	0,94	(+1,00,-0,00,+0,00)	5	Ex
774		P(kN)***	0,61	(+0,00,-0,00,+1,00)	6	Ez
774		P(kN)***	0,49	(+1,00,-0,00,+0,00)	5	Ex (2)
774		P(kN)***	0,16	(+1,00,-0,00,+0,00)	5	Ex (4)
774		P(kN)***	0,08	(-1,00,-0,00,+0,00)	5	Ex (6)
774		P(kN)***	0,18	(+1,00,-0,00,+0,00)	5	Ex (8)
774		P(kN)***	0,07	(-1,00,-0,00,+0,00)	5	Ex (10)
774		P(kN)***	0,03	(+1,00,-0,00,+0,00)	5	Ex (12)
774		P(kN)***	0,02	(+1,00,-0,00,+0,00)	5	Ex (14)
774		P(kN)***	0,05	(-1,00,-0,00,+0,00)	5	Ex (16)
774		P(kN)***	0,03	(+1,00,-0,00,+0,00)	5	Ex (18)
774		P(kN)***	0,01	(-1,00,-0,00,+0,00)	5	Ex (20)
774		P(kN)***	0,60	(+0,00,-0,00,+1,00)	6	Ez (1)
774		P(kN)***	0,01	(+0,00,-0,00,+1,00)	6	Ez (30)
774		P(kN)***	0,05	(+0,00,-0,00,+1,00)	6	Ez (32)
774		P(kN)***	0,06	(+0,00,-0,00,+1,00)	6	Ez (34)
774		P(kN)***	0,01	(+0,00,-0,00,-1,00)	6	Ez (42)
775		P(kN)***	0,94	(+1,00,-0,00,+0,00)	5	Ex
775		P(kN)***	0,61	(+0,00,-0,00,+1,00)	6	Ez
775		P(kN)***	0,49	(+1,00,-0,00,+0,00)	5	Ex (2)
775		P(kN)***	0,16	(+1,00,-0,00,+0,00)	5	Ex (4)
775		P(kN)***	0,08	(-1,00,-0,00,+0,00)	5	Ex (6)
775		P(kN)***	0,18	(+1,00,-0,00,+0,00)	5	Ex (8)
775		P(kN)***	0,07	(-1,00,-0,00,+0,00)	5	Ex (10)
775		P(kN)***	0,03	(+1,00,-0,00,+0,00)	5	Ex (12)
775		P(kN)***	0,02	(+1,00,-0,00,+0,00)	5	Ex (14)
775		P(kN)***	0,05	(-1,00,-0,00,+0,00)	5	Ex (16)
775		P(kN)***	0,03	(+1,00,-0,00,+0,00)	5	Ex (18)

NUDO	CARGA	Dirección	HIP	Id	Modo
775	P(kN)***	0,01 (-1,00,-0,00,+0,00)	5	Ex	(20)
775	P(kN)***	0,60 (+0,00,-0,00,+1,00)	6	Ez	(1)
775	P(kN)***	0,01 (+0,00,-0,00,+1,00)	6	Ez	(30)
775	P(kN)***	0,05 (+0,00,-0,00,+1,00)	6	Ez	(32)
775	P(kN)***	0,06 (+0,00,-0,00,+1,00)	6	Ez	(34)
775	P(kN)***	0,01 (+0,00,-0,00,-1,00)	6	Ez	(42)
776	P(kN)***	0,99 (+1,00,-0,00,+0,00)	5	Ex	
776	P(kN)***	0,60 (+0,00,-0,00,+1,00)	6	Ez	
776	P(kN)***	0,72 (+1,00,-0,00,+0,00)	5	Ex	(2)
776	P(kN)***	0,09 (-1,00,-0,00,+0,00)	5	Ex	(4)
776	P(kN)***	0,01 (-1,00,-0,00,+0,00)	5	Ex	(6)
776	P(kN)***	0,08 (+1,00,-0,00,+0,00)	5	Ex	(8)
776	P(kN)***	0,06 (-1,00,-0,00,+0,00)	5	Ex	(10)
776	P(kN)***	0,09 (+1,00,-0,00,+0,00)	5	Ex	(12)
776	P(kN)***	0,05 (-1,00,-0,00,+0,00)	5	Ex	(14)
776	P(kN)***	0,05 (+1,00,-0,00,+0,00)	5	Ex	(16)
776	P(kN)***	0,02 (-1,00,-0,00,+0,00)	5	Ex	(18)
776	P(kN)***	0,01 (+1,00,-0,00,+0,00)	5	Ex	(20)
776	P(kN)***	0,59 (+0,00,-0,00,+1,00)	6	Ez	(1)
776	P(kN)***	0,01 (+0,00,-0,00,+1,00)	6	Ez	(30)
776	P(kN)***	0,05 (+0,00,-0,00,+1,00)	6	Ez	(32)
776	P(kN)***	0,06 (+0,00,-0,00,+1,00)	6	Ez	(34)
777	P(kN)***	0,99 (+1,00,-0,00,+0,00)	5	Ex	
777	P(kN)***	0,60 (+0,00,-0,00,+1,00)	6	Ez	
777	P(kN)***	0,72 (+1,00,-0,00,+0,00)	5	Ex	(2)
777	P(kN)***	0,09 (-1,00,-0,00,+0,00)	5	Ex	(4)
777	P(kN)***	0,01 (-1,00,-0,00,+0,00)	5	Ex	(6)
777	P(kN)***	0,08 (+1,00,-0,00,+0,00)	5	Ex	(8)
777	P(kN)***	0,06 (-1,00,-0,00,+0,00)	5	Ex	(10)
777	P(kN)***	0,09 (+1,00,-0,00,+0,00)	5	Ex	(12)
777	P(kN)***	0,05 (-1,00,-0,00,+0,00)	5	Ex	(14)
777	P(kN)***	0,05 (+1,00,-0,00,+0,00)	5	Ex	(16)
777	P(kN)***	0,02 (-1,00,-0,00,+0,00)	5	Ex	(18)
777	P(kN)***	0,01 (+1,00,-0,00,+0,00)	5	Ex	(20)
777	P(kN)***	0,59 (+0,00,-0,00,+1,00)	6	Ez	(1)
777	P(kN)***	0,01 (+0,00,-0,00,+1,00)	6	Ez	(30)
777	P(kN)***	0,05 (+0,00,-0,00,+1,00)	6	Ez	(32)
777	P(kN)***	0,06 (+0,00,-0,00,+1,00)	6	Ez	(34)
778	P(kN)***	1,60 (+1,00,-0,00,+0,00)	5	Ex	
778	P(kN)***	0,63 (+0,00,-0,00,+1,00)	6	Ez	
778	P(kN)***	1,10 (+1,00,-0,00,+0,00)	5	Ex	(2)
778	P(kN)***	0,35 (-1,00,-0,00,+0,00)	5	Ex	(4)
778	P(kN)***	0,07 (+1,00,-0,00,+0,00)	5	Ex	(6)
778	P(kN)***	0,09 (-1,00,-0,00,+0,00)	5	Ex	(8)
778	P(kN)***	0,04 (+1,00,-0,00,+0,00)	5	Ex	(10)
778	P(kN)***	0,04 (-1,00,-0,00,+0,00)	5	Ex	(12)
778	P(kN)***	0,02 (+1,00,-0,00,+0,00)	5	Ex	(14)
778	P(kN)***	0,01 (-1,00,-0,00,+0,00)	5	Ex	(16)
778	P(kN)***	0,61 (+0,00,-0,00,+1,00)	6	Ez	(1)
778	P(kN)***	0,01 (+0,00,-0,00,+1,00)	6	Ez	(30)
778	P(kN)***	0,05 (+0,00,-0,00,+1,00)	6	Ez	(32)
778	P(kN)***	0,06 (+0,00,-0,00,+1,00)	6	Ez	(34)
779	P(kN)***	1,60 (+1,00,-0,00,+0,00)	5	Ex	
779	P(kN)***	0,63 (+0,00,-0,00,+1,00)	6	Ez	
779	P(kN)***	1,10 (+1,00,-0,00,+0,00)	5	Ex	(2)
779	P(kN)***	0,35 (-1,00,-0,00,+0,00)	5	Ex	(4)
779	P(kN)***	0,07 (+1,00,-0,00,+0,00)	5	Ex	(6)
779	P(kN)***	0,09 (-1,00,-0,00,+0,00)	5	Ex	(8)
779	P(kN)***	0,04 (+1,00,-0,00,+0,00)	5	Ex	(10)
779	P(kN)***	0,04 (-1,00,-0,00,+0,00)	5	Ex	(12)
779	P(kN)***	0,02 (+1,00,-0,00,+0,00)	5	Ex	(14)
779	P(kN)***	0,01 (-1,00,-0,00,+0,00)	5	Ex	(16)
779	P(kN)***	0,61 (+0,00,-0,00,+1,00)	6	Ez	(1)
779	P(kN)***	0,01 (+0,00,-0,00,+1,00)	6	Ez	(30)

NUDO	CARGA	Dirección	HIP	Id	Modo	
779	P(kN)***	0,05	(+0,00,-0,00,+1,00)	6	Ez	(32)
779	P(kN)***	0,06	(+0,00,-0,00,+1,00)	6	Ez	(34)
780	P(kN)***	1,72	(+1,00,-0,00,+0,00)	5	Ex	
780	P(kN)***	0,66	(+0,00,-0,00,+1,00)	6	Ez	
780	P(kN)***	1,18	(+1,00,-0,00,+0,00)	5	Ex	(2)
780	P(kN)***	0,37	(-1,00,-0,00,+0,00)	5	Ex	(4)
780	P(kN)***	0,07	(+1,00,-0,00,+0,00)	5	Ex	(6)
780	P(kN)***	0,10	(-1,00,-0,00,+0,00)	5	Ex	(8)
780	P(kN)***	0,04	(+1,00,-0,00,+0,00)	5	Ex	(10)
780	P(kN)***	0,04	(-1,00,-0,00,+0,00)	5	Ex	(12)
780	P(kN)***	0,02	(+1,00,-0,00,+0,00)	5	Ex	(14)
780	P(kN)***	0,01	(-1,00,-0,00,+0,00)	5	Ex	(16)
780	P(kN)***	0,65	(+0,00,-0,00,+1,00)	6	Ez	(1)
780	P(kN)***	0,01	(+0,00,-0,00,+1,00)	6	Ez	(30)
780	P(kN)***	0,05	(+0,00,-0,00,+1,00)	6	Ez	(32)
780	P(kN)***	0,06	(+0,00,-0,00,+1,00)	6	Ez	(34)
780	P(kN)***	0,01	(+0,00,-0,00,+1,00)	6	Ez	(42)
781	P(kN)***	1,72	(+1,00,-0,00,+0,00)	5	Ex	
781	P(kN)***	0,66	(+0,00,-0,00,+1,00)	6	Ez	
781	P(kN)***	1,18	(+1,00,-0,00,+0,00)	5	Ex	(2)
781	P(kN)***	0,37	(-1,00,-0,00,+0,00)	5	Ex	(4)
781	P(kN)***	0,07	(+1,00,-0,00,+0,00)	5	Ex	(6)
781	P(kN)***	0,10	(-1,00,-0,00,+0,00)	5	Ex	(8)
781	P(kN)***	0,04	(+1,00,-0,00,+0,00)	5	Ex	(10)
781	P(kN)***	0,04	(-1,00,-0,00,+0,00)	5	Ex	(12)
781	P(kN)***	0,02	(+1,00,-0,00,+0,00)	5	Ex	(14)
781	P(kN)***	0,01	(-1,00,-0,00,+0,00)	5	Ex	(16)
781	P(kN)***	0,65	(+0,00,-0,00,+1,00)	6	Ez	(1)
781	P(kN)***	0,01	(+0,00,-0,00,+1,00)	6	Ez	(30)
781	P(kN)***	0,05	(+0,00,-0,00,+1,00)	6	Ez	(32)
781	P(kN)***	0,06	(+0,00,-0,00,+1,00)	6	Ez	(34)
781	P(kN)***	0,01	(+0,00,-0,00,+1,00)	6	Ez	(42)
782	P(kN)***	1,60	(+1,00,-0,00,+0,00)	5	Ex	
782	P(kN)***	0,63	(+0,00,-0,00,+1,00)	6	Ez	
782	P(kN)***	1,10	(+1,00,-0,00,+0,00)	5	Ex	(2)
782	P(kN)***	0,35	(-1,00,-0,00,+0,00)	5	Ex	(4)
782	P(kN)***	0,07	(+1,00,-0,00,+0,00)	5	Ex	(6)
782	P(kN)***	0,09	(-1,00,-0,00,+0,00)	5	Ex	(8)
782	P(kN)***	0,04	(+1,00,-0,00,+0,00)	5	Ex	(10)
782	P(kN)***	0,04	(-1,00,-0,00,+0,00)	5	Ex	(12)
782	P(kN)***	0,02	(+1,00,-0,00,+0,00)	5	Ex	(14)
782	P(kN)***	0,01	(-1,00,-0,00,+0,00)	5	Ex	(16)
782	P(kN)***	0,61	(+0,00,-0,00,+1,00)	6	Ez	(1)
782	P(kN)***	0,01	(+0,00,-0,00,+1,00)	6	Ez	(30)
782	P(kN)***	0,05	(+0,00,-0,00,+1,00)	6	Ez	(32)
782	P(kN)***	0,06	(+0,00,-0,00,+1,00)	6	Ez	(34)
783	P(kN)***	1,60	(+1,00,-0,00,+0,00)	5	Ex	
783	P(kN)***	0,63	(+0,00,-0,00,+1,00)	6	Ez	
783	P(kN)***	1,10	(+1,00,-0,00,+0,00)	5	Ex	(2)
783	P(kN)***	0,35	(-1,00,-0,00,+0,00)	5	Ex	(4)
783	P(kN)***	0,07	(+1,00,-0,00,+0,00)	5	Ex	(6)
783	P(kN)***	0,09	(-1,00,-0,00,+0,00)	5	Ex	(8)
783	P(kN)***	0,04	(+1,00,-0,00,+0,00)	5	Ex	(10)
783	P(kN)***	0,04	(-1,00,-0,00,+0,00)	5	Ex	(12)
783	P(kN)***	0,02	(+1,00,-0,00,+0,00)	5	Ex	(14)
783	P(kN)***	0,01	(-1,00,-0,00,+0,00)	5	Ex	(16)
783	P(kN)***	0,61	(+0,00,-0,00,+1,00)	6	Ez	(1)
783	P(kN)***	0,01	(+0,00,-0,00,+1,00)	6	Ez	(30)
783	P(kN)***	0,05	(+0,00,-0,00,+1,00)	6	Ez	(32)
783	P(kN)***	0,06	(+0,00,-0,00,+1,00)	6	Ez	(34)
784	P(kN)***	0,99	(+1,00,-0,00,+0,00)	5	Ex	
784	P(kN)***	0,60	(+0,00,-0,00,+1,00)	6	Ez	
784	P(kN)***	0,72	(+1,00,-0,00,+0,00)	5	Ex	(2)
784	P(kN)***	0,09	(-1,00,-0,00,+0,00)	5	Ex	(4)

NUDO	CARGA	Dirección	HIP	Id	Modo
784	P(kN)***	0,01	(-1,00,-0,00,+0,00)	5	Ex (6)
784	P(kN)***	0,08	(+1,00,-0,00,+0,00)	5	Ex (8)
784	P(kN)***	0,06	(-1,00,-0,00,+0,00)	5	Ex (10)
784	P(kN)***	0,09	(+1,00,-0,00,+0,00)	5	Ex (12)
784	P(kN)***	0,05	(-1,00,-0,00,+0,00)	5	Ex (14)
784	P(kN)***	0,05	(+1,00,-0,00,+0,00)	5	Ex (16)
784	P(kN)***	0,02	(-1,00,-0,00,+0,00)	5	Ex (18)
784	P(kN)***	0,01	(+1,00,-0,00,+0,00)	5	Ex (20)
784	P(kN)***	0,59	(+0,00,-0,00,+1,00)	6	Ez (1)
784	P(kN)***	0,01	(+0,00,-0,00,+1,00)	6	Ez (30)
784	P(kN)***	0,05	(+0,00,-0,00,+1,00)	6	Ez (32)
784	P(kN)***	0,06	(+0,00,-0,00,+1,00)	6	Ez (34)
785	P(kN)***	0,99	(+1,00,-0,00,+0,00)	5	Ex
785	P(kN)***	0,60	(+0,00,-0,00,+1,00)	6	Ez
785	P(kN)***	0,72	(+1,00,-0,00,+0,00)	5	Ex (2)
785	P(kN)***	0,09	(-1,00,-0,00,+0,00)	5	Ex (4)
785	P(kN)***	0,01	(-1,00,-0,00,+0,00)	5	Ex (6)
785	P(kN)***	0,08	(+1,00,-0,00,+0,00)	5	Ex (8)
785	P(kN)***	0,06	(-1,00,-0,00,+0,00)	5	Ex (10)
785	P(kN)***	0,09	(+1,00,-0,00,+0,00)	5	Ex (12)
785	P(kN)***	0,05	(-1,00,-0,00,+0,00)	5	Ex (14)
785	P(kN)***	0,05	(+1,00,-0,00,+0,00)	5	Ex (16)
785	P(kN)***	0,02	(-1,00,-0,00,+0,00)	5	Ex (18)
785	P(kN)***	0,01	(+1,00,-0,00,+0,00)	5	Ex (20)
785	P(kN)***	0,59	(+0,00,-0,00,+1,00)	6	Ez (1)
785	P(kN)***	0,01	(+0,00,-0,00,+1,00)	6	Ez (30)
785	P(kN)***	0,05	(+0,00,-0,00,+1,00)	6	Ez (32)
785	P(kN)***	0,06	(+0,00,-0,00,+1,00)	6	Ez (34)
786	P(kN)***	0,94	(+1,00,-0,00,+0,00)	5	Ex
786	P(kN)***	0,61	(+0,00,-0,00,+1,00)	6	Ez
786	P(kN)***	0,49	(+1,00,-0,00,+0,00)	5	Ex (2)
786	P(kN)***	0,16	(+1,00,-0,00,+0,00)	5	Ex (4)
786	P(kN)***	0,08	(-1,00,-0,00,+0,00)	5	Ex (6)
786	P(kN)***	0,18	(+1,00,-0,00,+0,00)	5	Ex (8)
786	P(kN)***	0,07	(-1,00,-0,00,+0,00)	5	Ex (10)
786	P(kN)***	0,03	(+1,00,-0,00,+0,00)	5	Ex (12)
786	P(kN)***	0,02	(+1,00,-0,00,+0,00)	5	Ex (14)
786	P(kN)***	0,05	(-1,00,-0,00,+0,00)	5	Ex (16)
786	P(kN)***	0,03	(+1,00,-0,00,+0,00)	5	Ex (18)
786	P(kN)***	0,01	(-1,00,-0,00,+0,00)	5	Ex (20)
786	P(kN)***	0,60	(+0,00,-0,00,+1,00)	6	Ez (1)
786	P(kN)***	0,01	(+0,00,-0,00,+1,00)	6	Ez (30)
786	P(kN)***	0,05	(+0,00,-0,00,+1,00)	6	Ez (32)
786	P(kN)***	0,06	(+0,00,-0,00,+1,00)	6	Ez (34)
786	P(kN)***	0,01	(+0,00,-0,00,-1,00)	6	Ez (42)
787	P(kN)***	0,94	(+1,00,-0,00,+0,00)	5	Ex
787	P(kN)***	0,61	(+0,00,-0,00,+1,00)	6	Ez
787	P(kN)***	0,49	(+1,00,-0,00,+0,00)	5	Ex (2)
787	P(kN)***	0,16	(+1,00,-0,00,+0,00)	5	Ex (4)
787	P(kN)***	0,08	(-1,00,-0,00,+0,00)	5	Ex (6)
787	P(kN)***	0,18	(+1,00,-0,00,+0,00)	5	Ex (8)
787	P(kN)***	0,07	(-1,00,-0,00,+0,00)	5	Ex (10)
787	P(kN)***	0,03	(+1,00,-0,00,+0,00)	5	Ex (12)
787	P(kN)***	0,02	(+1,00,-0,00,+0,00)	5	Ex (14)
787	P(kN)***	0,05	(-1,00,-0,00,+0,00)	5	Ex (16)
787	P(kN)***	0,03	(+1,00,-0,00,+0,00)	5	Ex (18)
787	P(kN)***	0,01	(-1,00,-0,00,+0,00)	5	Ex (20)
787	P(kN)***	0,60	(+0,00,-0,00,+1,00)	6	Ez (1)
787	P(kN)***	0,01	(+0,00,-0,00,+1,00)	6	Ez (30)
787	P(kN)***	0,05	(+0,00,-0,00,+1,00)	6	Ez (32)
787	P(kN)***	0,06	(+0,00,-0,00,+1,00)	6	Ez (34)
787	P(kN)***	0,01	(+0,00,-0,00,-1,00)	6	Ez (42)
788	P(kN)***	1,00	(+1,00,-0,00,+0,00)	5	Ex
788	P(kN)***	0,62	(+0,00,-0,00,+1,00)	6	Ez

NUDO	CARGA	Dirección	HIP	Id	Modo
788	P(kN)***	0,34 (+1,00,-0,00,+0,00)	5	Ex	(2)
788	P(kN)***	0,39 (+1,00,-0,00,+0,00)	5	Ex	(4)
788	P(kN)***	0,12 (-1,00,-0,00,+0,00)	5	Ex	(6)
788	P(kN)***	0,11 (+1,00,-0,00,+0,00)	5	Ex	(8)
788	P(kN)***	0,02 (+1,00,-0,00,+0,00)	5	Ex	(10)
788	P(kN)***	0,09 (-1,00,-0,00,+0,00)	5	Ex	(12)
788	P(kN)***	0,04 (+1,00,-0,00,+0,00)	5	Ex	(14)
788	P(kN)***	0,01 (+1,00,-0,00,+0,00)	5	Ex	(16)
788	P(kN)***	0,03 (-1,00,-0,00,+0,00)	5	Ex	(18)
788	P(kN)***	0,01 (+1,00,-0,00,+0,00)	5	Ex	(20)
788	P(kN)***	0,61 (+0,00,-0,00,+1,00)	6	Ez	(1)
788	P(kN)***	0,01 (+0,00,-0,00,+1,00)	6	Ez	(30)
788	P(kN)***	0,05 (+0,00,-0,00,+1,00)	6	Ez	(32)
788	P(kN)***	0,06 (+0,00,-0,00,+1,00)	6	Ez	(34)
788	P(kN)***	0,01 (+0,00,-0,00,-1,00)	6	Ez	(42)
789	P(kN)***	1,00 (+1,00,-0,00,+0,00)	5	Ex	
789	P(kN)***	0,62 (+0,00,-0,00,+1,00)	6	Ez	
789	P(kN)***	0,34 (+1,00,-0,00,+0,00)	5	Ex	(2)
789	P(kN)***	0,39 (+1,00,-0,00,+0,00)	5	Ex	(4)
789	P(kN)***	0,12 (-1,00,-0,00,+0,00)	5	Ex	(6)
789	P(kN)***	0,11 (+1,00,-0,00,+0,00)	5	Ex	(8)
789	P(kN)***	0,02 (+1,00,-0,00,+0,00)	5	Ex	(10)
789	P(kN)***	0,09 (-1,00,-0,00,+0,00)	5	Ex	(12)
789	P(kN)***	0,04 (+1,00,-0,00,+0,00)	5	Ex	(14)
789	P(kN)***	0,01 (+1,00,-0,00,+0,00)	5	Ex	(16)
789	P(kN)***	0,03 (-1,00,-0,00,+0,00)	5	Ex	(18)
789	P(kN)***	0,01 (+1,00,-0,00,+0,00)	5	Ex	(20)
789	P(kN)***	0,61 (+0,00,-0,00,+1,00)	6	Ez	(1)
789	P(kN)***	0,01 (+0,00,-0,00,+1,00)	6	Ez	(30)
789	P(kN)***	0,05 (+0,00,-0,00,+1,00)	6	Ez	(32)
789	P(kN)***	0,06 (+0,00,-0,00,+1,00)	6	Ez	(34)
789	P(kN)***	0,01 (+0,00,-0,00,-1,00)	6	Ez	(42)
790	P(kN)***	1,02 (+1,00,-0,00,+0,00)	5	Ex	
790	P(kN)***	0,63 (+0,00,-0,00,+1,00)	6	Ez	
790	P(kN)***	0,23 (+1,00,-0,00,+0,00)	5	Ex	(2)
790	P(kN)***	0,57 (+1,00,-0,00,+0,00)	5	Ex	(4)
790	P(kN)***	0,10 (-1,00,-0,00,+0,00)	5	Ex	(6)
790	P(kN)***	0,05 (-1,00,-0,00,+0,00)	5	Ex	(8)
790	P(kN)***	0,08 (+1,00,-0,00,+0,00)	5	Ex	(10)
790	P(kN)***	0,02 (-1,00,-0,00,+0,00)	5	Ex	(12)
790	P(kN)***	0,05 (-1,00,-0,00,+0,00)	5	Ex	(14)
790	P(kN)***	0,04 (+1,00,-0,00,+0,00)	5	Ex	(16)
790	P(kN)***	0,01 (+1,00,-0,00,+0,00)	5	Ex	(18)
790	P(kN)***	0,02 (-1,00,-0,00,+0,00)	5	Ex	(20)
790	P(kN)***	0,61 (+0,00,-0,00,+1,00)	6	Ez	(1)
790	P(kN)***	0,01 (+0,00,-0,00,+1,00)	6	Ez	(30)
790	P(kN)***	0,05 (+0,00,-0,00,+1,00)	6	Ez	(32)
790	P(kN)***	0,06 (+0,00,-0,00,+1,00)	6	Ez	(34)
790	P(kN)***	0,01 (+0,00,-0,00,-1,00)	6	Ez	(42)
791	P(kN)***	1,02 (+1,00,-0,00,+0,00)	5	Ex	
791	P(kN)***	0,63 (+0,00,-0,00,+1,00)	6	Ez	
791	P(kN)***	0,23 (+1,00,-0,00,+0,00)	5	Ex	(2)
791	P(kN)***	0,57 (+1,00,-0,00,+0,00)	5	Ex	(4)
791	P(kN)***	0,10 (-1,00,-0,00,+0,00)	5	Ex	(6)
791	P(kN)***	0,05 (-1,00,-0,00,+0,00)	5	Ex	(8)
791	P(kN)***	0,08 (+1,00,-0,00,+0,00)	5	Ex	(10)
791	P(kN)***	0,02 (-1,00,-0,00,+0,00)	5	Ex	(12)
791	P(kN)***	0,05 (-1,00,-0,00,+0,00)	5	Ex	(14)
791	P(kN)***	0,04 (+1,00,-0,00,+0,00)	5	Ex	(16)
791	P(kN)***	0,01 (+1,00,-0,00,+0,00)	5	Ex	(18)
791	P(kN)***	0,02 (-1,00,-0,00,+0,00)	5	Ex	(20)
791	P(kN)***	0,61 (+0,00,-0,00,+1,00)	6	Ez	(1)
791	P(kN)***	0,01 (+0,00,-0,00,+1,00)	6	Ez	(30)
791	P(kN)***	0,05 (+0,00,-0,00,+1,00)	6	Ez	(32)
791	P(kN)***	0,06 (+0,00,-0,00,+1,00)	6	Ez	(34)
791	P(kN)***	0,01 (+0,00,-0,00,-1,00)	6	Ez	(42)

NUDO		CARGA	Dirección	HIP	Id	Modo	
791		P(kN)***	0,06	(+0,00,-0,00,+1,00)	6	Ez	(34)
791		P(kN)***	0,01	(+0,00,-0,00,-1,00)	6	Ez	(42)
792		P(kN)***	1,07	(+1,00,-0,00,+0,00)	5	Ex	
792		P(kN)***	0,63	(+0,00,-0,00,+1,00)	6	Ez	
792		P(kN)***	0,16	(+1,00,-0,00,+0,00)	5	Ex	(2)
792		P(kN)***	0,67	(+1,00,-0,00,+0,00)	5	Ex	(4)
792		P(kN)***	0,03	(-1,00,-0,00,+0,00)	5	Ex	(6)
792		P(kN)***	0,17	(-1,00,-0,00,+0,00)	5	Ex	(8)
792		P(kN)***	0,02	(+1,00,-0,00,+0,00)	5	Ex	(10)
792		P(kN)***	0,09	(+1,00,-0,00,+0,00)	5	Ex	(12)
792		P(kN)***	0,01	(-1,00,-0,00,+0,00)	5	Ex	(14)
792		P(kN)***	0,05	(-1,00,-0,00,+0,00)	5	Ex	(16)
792		P(kN)***	0,02	(+1,00,-0,00,+0,00)	5	Ex	(20)
792		P(kN)***	0,61	(+0,00,-0,00,+1,00)	6	Ez	(1)
792		P(kN)***	0,01	(+0,00,-0,00,+1,00)	6	Ez	(30)
792		P(kN)***	0,05	(+0,00,-0,00,+1,00)	6	Ez	(32)
792		P(kN)***	0,06	(+0,00,-0,00,+1,00)	6	Ez	(34)
792		P(kN)***	0,01	(+0,00,-0,00,-1,00)	6	Ez	(42)
793		P(kN)***	1,07	(+1,00,-0,00,+0,00)	5	Ex	
793		P(kN)***	0,63	(+0,00,-0,00,+1,00)	6	Ez	
793		P(kN)***	0,16	(+1,00,-0,00,+0,00)	5	Ex	(2)
793		P(kN)***	0,67	(+1,00,-0,00,+0,00)	5	Ex	(4)
793		P(kN)***	0,03	(-1,00,-0,00,+0,00)	5	Ex	(6)
793		P(kN)***	0,17	(-1,00,-0,00,+0,00)	5	Ex	(8)
793		P(kN)***	0,02	(+1,00,-0,00,+0,00)	5	Ex	(10)
793		P(kN)***	0,09	(+1,00,-0,00,+0,00)	5	Ex	(12)
793		P(kN)***	0,01	(-1,00,-0,00,+0,00)	5	Ex	(14)
793		P(kN)***	0,05	(-1,00,-0,00,+0,00)	5	Ex	(16)
793		P(kN)***	0,02	(+1,00,-0,00,+0,00)	5	Ex	(20)
793		P(kN)***	0,61	(+0,00,-0,00,+1,00)	6	Ez	(1)
793		P(kN)***	0,01	(+0,00,-0,00,+1,00)	6	Ez	(30)
793		P(kN)***	0,05	(+0,00,-0,00,+1,00)	6	Ez	(32)
793		P(kN)***	0,06	(+0,00,-0,00,+1,00)	6	Ez	(34)
793		P(kN)***	0,01	(+0,00,-0,00,-1,00)	6	Ez	(42)
794		P(kN)***	1,02	(+1,00,-0,00,+0,00)	5	Ex	
794		P(kN)***	0,63	(+0,00,-0,00,+1,00)	6	Ez	
794		P(kN)***	0,11	(+1,00,-0,00,+0,00)	5	Ex	(2)
794		P(kN)***	0,69	(+1,00,-0,00,+0,00)	5	Ex	(4)
794		P(kN)***	0,05	(+1,00,-0,00,+0,00)	5	Ex	(6)
794		P(kN)***	0,13	(-1,00,-0,00,+0,00)	5	Ex	(8)
794		P(kN)***	0,07	(-1,00,-0,00,+0,00)	5	Ex	(10)
794		P(kN)***	0,01	(+1,00,-0,00,+0,00)	5	Ex	(12)
794		P(kN)***	0,05	(+1,00,-0,00,+0,00)	5	Ex	(14)
794		P(kN)***	0,03	(+1,00,-0,00,+0,00)	5	Ex	(16)
794		P(kN)***	0,02	(-1,00,-0,00,+0,00)	5	Ex	(18)
794		P(kN)***	0,02	(-1,00,-0,00,+0,00)	5	Ex	(20)
794		P(kN)***	0,61	(+0,00,-0,00,+1,00)	6	Ez	(1)
794		P(kN)***	0,01	(+0,00,-0,00,+1,00)	6	Ez	(30)
794		P(kN)***	0,05	(+0,00,-0,00,+1,00)	6	Ez	(32)
794		P(kN)***	0,06	(+0,00,-0,00,+1,00)	6	Ez	(34)
794		P(kN)***	0,01	(+0,00,-0,00,-1,00)	6	Ez	(42)
795		P(kN)***	1,02	(+1,00,-0,00,+0,00)	5	Ex	
795		P(kN)***	0,63	(+0,00,-0,00,+1,00)	6	Ez	
795		P(kN)***	0,11	(+1,00,-0,00,+0,00)	5	Ex	(2)
795		P(kN)***	0,69	(+1,00,-0,00,+0,00)	5	Ex	(4)
795		P(kN)***	0,05	(+1,00,-0,00,+0,00)	5	Ex	(6)
795		P(kN)***	0,13	(-1,00,-0,00,+0,00)	5	Ex	(8)
795		P(kN)***	0,07	(-1,00,-0,00,+0,00)	5	Ex	(10)
795		P(kN)***	0,01	(+1,00,-0,00,+0,00)	5	Ex	(12)
795		P(kN)***	0,05	(+1,00,-0,00,+0,00)	5	Ex	(14)
795		P(kN)***	0,03	(+1,00,-0,00,+0,00)	5	Ex	(16)
795		P(kN)***	0,02	(-1,00,-0,00,+0,00)	5	Ex	(18)
795		P(kN)***	0,02	(-1,00,-0,00,+0,00)	5	Ex	(20)
795		P(kN)***	0,61	(+0,00,-0,00,+1,00)	6	Ez	(1)

NUDO	CARGA	Dirección	HIP	Id	Modo	
795	P(kN)***	0,01	(+0,00,-0,00,+1,00)	6	Ez	(30)
795	P(kN)***	0,05	(+0,00,-0,00,+1,00)	6	Ez	(32)
795	P(kN)***	0,06	(+0,00,-0,00,+1,00)	6	Ez	(34)
795	P(kN)***	0,01	(+0,00,-0,00,-1,00)	6	Ez	(42)
796	P(kN)***	0,90	(+1,00,-0,00,+0,00)	5	Ex	
796	P(kN)***	0,63	(+0,00,-0,00,+1,00)	6	Ez	
796	P(kN)***	0,07	(+1,00,-0,00,+0,00)	5	Ex	(2)
796	P(kN)***	0,62	(+1,00,-0,00,+0,00)	5	Ex	(4)
796	P(kN)***	0,10	(+1,00,-0,00,+0,00)	5	Ex	(6)
796	P(kN)***	0,03	(+1,00,-0,00,+0,00)	5	Ex	(8)
796	P(kN)***	0,06	(-1,00,-0,00,+0,00)	5	Ex	(10)
796	P(kN)***	0,09	(-1,00,-0,00,+0,00)	5	Ex	(12)
796	P(kN)***	0,03	(-1,00,-0,00,+0,00)	5	Ex	(14)
796	P(kN)***	0,02	(+1,00,-0,00,+0,00)	5	Ex	(16)
796	P(kN)***	0,03	(+1,00,-0,00,+0,00)	5	Ex	(18)
796	P(kN)***	0,01	(+1,00,-0,00,+0,00)	5	Ex	(20)
796	P(kN)***	0,61	(+0,00,-0,00,+1,00)	6	Ez	(1)
796	P(kN)***	0,01	(+0,00,-0,00,+1,00)	6	Ez	(30)
796	P(kN)***	0,05	(+0,00,-0,00,+1,00)	6	Ez	(32)
796	P(kN)***	0,06	(+0,00,-0,00,+1,00)	6	Ez	(34)
796	P(kN)***	0,01	(+0,00,-0,00,-1,00)	6	Ez	(42)
797	P(kN)***	0,90	(+1,00,-0,00,+0,00)	5	Ex	
797	P(kN)***	0,63	(+0,00,-0,00,+1,00)	6	Ez	
797	P(kN)***	0,07	(+1,00,-0,00,+0,00)	5	Ex	(2)
797	P(kN)***	0,62	(+1,00,-0,00,+0,00)	5	Ex	(4)
797	P(kN)***	0,10	(+1,00,-0,00,+0,00)	5	Ex	(6)
797	P(kN)***	0,03	(+1,00,-0,00,+0,00)	5	Ex	(8)
797	P(kN)***	0,06	(-1,00,-0,00,+0,00)	5	Ex	(10)
797	P(kN)***	0,09	(-1,00,-0,00,+0,00)	5	Ex	(12)
797	P(kN)***	0,03	(-1,00,-0,00,+0,00)	5	Ex	(14)
797	P(kN)***	0,02	(+1,00,-0,00,+0,00)	5	Ex	(16)
797	P(kN)***	0,03	(+1,00,-0,00,+0,00)	5	Ex	(18)
797	P(kN)***	0,01	(+1,00,-0,00,+0,00)	5	Ex	(20)
797	P(kN)***	0,61	(+0,00,-0,00,+1,00)	6	Ez	(1)
797	P(kN)***	0,01	(+0,00,-0,00,+1,00)	6	Ez	(30)
797	P(kN)***	0,05	(+0,00,-0,00,+1,00)	6	Ez	(32)
797	P(kN)***	0,06	(+0,00,-0,00,+1,00)	6	Ez	(34)
797	P(kN)***	0,01	(+0,00,-0,00,-1,00)	6	Ez	(42)
798	P(kN)***	0,81	(+1,00,-0,00,+0,00)	5	Ex	
798	P(kN)***	0,62	(+0,00,-0,00,+1,00)	6	Ez	
798	P(kN)***	0,04	(+1,00,-0,00,+0,00)	5	Ex	(2)
798	P(kN)***	0,46	(+1,00,-0,00,+0,00)	5	Ex	(4)
798	P(kN)***	0,11	(+1,00,-0,00,+0,00)	5	Ex	(6)
798	P(kN)***	0,16	(+1,00,-0,00,+0,00)	5	Ex	(8)
798	P(kN)***	0,04	(+1,00,-0,00,+0,00)	5	Ex	(10)
798	P(kN)***	0,01	(-1,00,-0,00,+0,00)	5	Ex	(12)
798	P(kN)***	0,03	(-1,00,-0,00,+0,00)	5	Ex	(14)
798	P(kN)***	0,05	(-1,00,-0,00,+0,00)	5	Ex	(16)
798	P(kN)***	0,03	(-1,00,-0,00,+0,00)	5	Ex	(18)
798	P(kN)***	0,01	(-1,00,-0,00,+0,00)	5	Ex	(20)
798	P(kN)***	0,60	(+0,00,-0,00,+1,00)	6	Ez	(1)
798	P(kN)***	0,01	(+0,00,-0,00,+1,00)	6	Ez	(30)
798	P(kN)***	0,05	(+0,00,-0,00,+1,00)	6	Ez	(32)
798	P(kN)***	0,06	(+0,00,-0,00,+1,00)	6	Ez	(34)
798	P(kN)***	0,01	(+0,00,-0,00,-1,00)	6	Ez	(42)
799	P(kN)***	0,81	(+1,00,-0,00,+0,00)	5	Ex	
799	P(kN)***	0,62	(+0,00,-0,00,+1,00)	6	Ez	
799	P(kN)***	0,04	(+1,00,-0,00,+0,00)	5	Ex	(2)
799	P(kN)***	0,46	(+1,00,-0,00,+0,00)	5	Ex	(4)
799	P(kN)***	0,11	(+1,00,-0,00,+0,00)	5	Ex	(6)
799	P(kN)***	0,16	(+1,00,-0,00,+0,00)	5	Ex	(8)
799	P(kN)***	0,04	(+1,00,-0,00,+0,00)	5	Ex	(10)
799	P(kN)***	0,01	(-1,00,-0,00,+0,00)	5	Ex	(12)
799	P(kN)***	0,03	(-1,00,-0,00,+0,00)	5	Ex	(14)

NUDO	CARGA	Dirección	HIP	Id	Modo
799	P(kN)***	0,05	(-1,00,-0,00,+0,00)	5	Ex (16)
799	P(kN)***	0,03	(-1,00,-0,00,+0,00)	5	Ex (18)
799	P(kN)***	0,01	(-1,00,-0,00,+0,00)	5	Ex (20)
799	P(kN)***	0,60	(+0,00,-0,00,+1,00)	6	Ez (1)
799	P(kN)***	0,01	(+0,00,-0,00,+1,00)	6	Ez (30)
799	P(kN)***	0,05	(+0,00,-0,00,+1,00)	6	Ez (32)
799	P(kN)***	0,06	(+0,00,-0,00,+1,00)	6	Ez (34)
799	P(kN)***	0,01	(+0,00,-0,00,-1,00)	6	Ez (42)
800	P(kN)***	0,62	(+1,00,-0,00,+0,00)	5	Ex
800	P(kN)***	0,61	(+0,00,-0,00,+1,00)	6	Ez
800	P(kN)***	0,02	(+1,00,-0,00,+0,00)	5	Ex (2)
800	P(kN)***	0,24	(+1,00,-0,00,+0,00)	5	Ex (4)
800	P(kN)***	0,07	(+1,00,-0,00,+0,00)	5	Ex (6)
800	P(kN)***	0,15	(+1,00,-0,00,+0,00)	5	Ex (8)
800	P(kN)***	0,08	(+1,00,-0,00,+0,00)	5	Ex (10)
800	P(kN)***	0,09	(+1,00,-0,00,+0,00)	5	Ex (12)
800	P(kN)***	0,05	(+1,00,-0,00,+0,00)	5	Ex (14)
800	P(kN)***	0,04	(+1,00,-0,00,+0,00)	5	Ex (16)
800	P(kN)***	0,02	(+1,00,-0,00,+0,00)	5	Ex (18)
800	P(kN)***	0,01	(+1,00,-0,00,+0,00)	5	Ex (20)
800	P(kN)***	0,03	(-1,00,-0,00,+0,00)	5	Ex (23)
800	P(kN)***	0,60	(+0,00,-0,00,+1,00)	6	Ez (1)
800	P(kN)***	0,01	(+0,00,-0,00,+1,00)	6	Ez (30)
800	P(kN)***	0,04	(+0,00,-0,00,+1,00)	6	Ez (32)
800	P(kN)***	0,06	(+0,00,-0,00,+1,00)	6	Ez (34)
801	P(kN)***	0,62	(+1,00,-0,00,+0,00)	5	Ex
801	P(kN)***	0,61	(+0,00,-0,00,+1,00)	6	Ez
801	P(kN)***	0,02	(+1,00,-0,00,+0,00)	5	Ex (2)
801	P(kN)***	0,24	(+1,00,-0,00,+0,00)	5	Ex (4)
801	P(kN)***	0,07	(+1,00,-0,00,+0,00)	5	Ex (6)
801	P(kN)***	0,15	(+1,00,-0,00,+0,00)	5	Ex (8)
801	P(kN)***	0,08	(+1,00,-0,00,+0,00)	5	Ex (10)
801	P(kN)***	0,09	(+1,00,-0,00,+0,00)	5	Ex (12)
801	P(kN)***	0,05	(+1,00,-0,00,+0,00)	5	Ex (14)
801	P(kN)***	0,04	(+1,00,-0,00,+0,00)	5	Ex (16)
801	P(kN)***	0,02	(+1,00,-0,00,+0,00)	5	Ex (18)
801	P(kN)***	0,01	(+1,00,-0,00,+0,00)	5	Ex (20)
801	P(kN)***	0,03	(-1,00,-0,00,+0,00)	5	Ex (23)
801	P(kN)***	0,60	(+0,00,-0,00,+1,00)	6	Ez (1)
801	P(kN)***	0,01	(+0,00,-0,00,+1,00)	6	Ez (30)
801	P(kN)***	0,04	(+0,00,-0,00,+1,00)	6	Ez (32)
801	P(kN)***	0,06	(+0,00,-0,00,+1,00)	6	Ez (34)
802	P(kN)***	0,92	(+1,00,-0,00,+0,00)	5	Ex
802	P(kN)***	0,64	(+0,00,-0,00,+1,00)	6	Ez
802	P(kN)***	0,01	(+1,00,-0,00,+0,00)	5	Ex (4)
802	P(kN)***	0,92	(+1,00,-0,00,+0,00)	5	Ex (23)
802	P(kN)***	0,63	(+0,00,-0,00,+1,00)	6	Ez (1)
802	P(kN)***	0,01	(+0,00,-0,00,+1,00)	6	Ez (30)
802	P(kN)***	0,04	(+0,00,-0,00,+1,00)	6	Ez (32)
802	P(kN)***	0,06	(+0,00,-0,00,+1,00)	6	Ez (34)
803	P(kN)***	0,92	(+1,00,-0,00,+0,00)	5	Ex
803	P(kN)***	0,64	(+0,00,-0,00,+1,00)	6	Ez
803	P(kN)***	0,01	(+1,00,-0,00,+0,00)	5	Ex (4)
803	P(kN)***	0,92	(+1,00,-0,00,+0,00)	5	Ex (23)
803	P(kN)***	0,63	(+0,00,-0,00,+1,00)	6	Ez (1)
803	P(kN)***	0,01	(+0,00,-0,00,+1,00)	6	Ez (30)
803	P(kN)***	0,04	(+0,00,-0,00,+1,00)	6	Ez (32)
803	P(kN)***	0,06	(+0,00,-0,00,+1,00)	6	Ez (34)
804	P(kN)***	0,44	(+1,00,-0,00,+0,00)	5	Ex
804	P(kN)***	0,32	(+0,00,-0,00,+1,00)	6	Ez
804	P(kN)***	0,44	(+1,00,-0,00,+0,00)	5	Ex (23)
804	P(kN)***	0,32	(+0,00,-0,00,+1,00)	6	Ez (1)
804	P(kN)***	0,02	(+0,00,-0,00,+1,00)	6	Ez (32)
804	P(kN)***	0,03	(+0,00,-0,00,+1,00)	6	Ez (34)

NUDO	CARGA	Dirección	HIP	Id	Modo
805	P(kN)***	0,44 (+1,00,-0,00,+0,00)	5	Ex	
805	P(kN)***	0,32 (+0,00,-0,00,+1,00)	6	Ez	
805	P(kN)***	0,44 (+1,00,-0,00,+0,00)	5	Ex	(23)
805	P(kN)***	0,32 (+0,00,-0,00,+1,00)	6	Ez	(1)
805	P(kN)***	0,02 (+0,00,-0,00,+1,00)	6	Ez	(32)
805	P(kN)***	0,03 (+0,00,-0,00,+1,00)	6	Ez	(34)
806	P(kN)***	0,31 (+1,00,-0,00,+0,00)	5	Ex	
806	P(kN)***	0,23 (+0,00,-0,00,+1,00)	6	Ez	
806	P(kN)***	0,31 (+1,00,-0,00,+0,00)	5	Ex	(23)
806	P(kN)***	0,23 (+0,00,-0,00,+1,00)	6	Ez	(1)
806	P(kN)***	0,01 (+0,00,-0,00,+1,00)	6	Ez	(32)
806	P(kN)***	0,02 (+0,00,-0,00,+1,00)	6	Ez	(34)
807	P(kN)***	0,31 (+1,00,-0,00,+0,00)	5	Ex	
807	P(kN)***	0,23 (+0,00,-0,00,+1,00)	6	Ez	
807	P(kN)***	0,31 (+1,00,-0,00,+0,00)	5	Ex	(23)
807	P(kN)***	0,23 (+0,00,-0,00,+1,00)	6	Ez	(1)
807	P(kN)***	0,01 (+0,00,-0,00,+1,00)	6	Ez	(32)
807	P(kN)***	0,02 (+0,00,-0,00,+1,00)	6	Ez	(34)
808	P(kN)***	0,31 (+1,00,-0,00,+0,00)	5	Ex	
808	P(kN)***	0,23 (+0,00,-0,00,+1,00)	6	Ez	
808	P(kN)***	0,31 (+1,00,-0,00,+0,00)	5	Ex	(23)
808	P(kN)***	0,23 (+0,00,-0,00,+1,00)	6	Ez	(1)
808	P(kN)***	0,01 (+0,00,-0,00,+1,00)	6	Ez	(32)
808	P(kN)***	0,02 (+0,00,-0,00,+1,00)	6	Ez	(34)
809	P(kN)***	0,31 (+1,00,-0,00,+0,00)	5	Ex	
809	P(kN)***	0,23 (+0,00,-0,00,+1,00)	6	Ez	
809	P(kN)***	0,31 (+1,00,-0,00,+0,00)	5	Ex	(23)
809	P(kN)***	0,23 (+0,00,-0,00,+1,00)	6	Ez	(1)
809	P(kN)***	0,01 (+0,00,-0,00,+1,00)	6	Ez	(32)
809	P(kN)***	0,02 (+0,00,-0,00,+1,00)	6	Ez	(34)
810	P(kN)***	0,42 (+1,00,-0,00,+0,00)	5	Ex	
810	P(kN)***	0,37 (+0,00,-0,00,+1,00)	6	Ez	
810	P(kN)***	0,42 (+1,00,-0,00,+0,00)	5	Ex	(23)
810	P(kN)***	0,37 (+0,00,-0,00,+1,00)	6	Ez	(1)
810	P(kN)***	0,01 (+0,00,-0,00,-1,00)	6	Ez	(41)
810	P(kN)***	0,03 (+0,00,-0,00,-1,00)	6	Ez	(42)
811	P(kN)***	0,42 (+1,00,-0,00,+0,00)	5	Ex	
811	P(kN)***	0,37 (+0,00,-0,00,+1,00)	6	Ez	
811	P(kN)***	0,42 (+1,00,-0,00,+0,00)	5	Ex	(23)
811	P(kN)***	0,37 (+0,00,-0,00,+1,00)	6	Ez	(1)
811	P(kN)***	0,01 (+0,00,-0,00,-1,00)	6	Ez	(41)
811	P(kN)***	0,03 (+0,00,-0,00,-1,00)	6	Ez	(42)
812	P(kN)***	0,86 (+1,00,-0,00,+0,00)	5	Ex	
812	P(kN)***	0,71 (+0,00,-0,00,+1,00)	6	Ez	
812	P(kN)***	0,00 (+1,00,-0,00,+0,00)	5	Ex	(4)
812	P(kN)***	0,86 (+1,00,-0,00,+0,00)	5	Ex	(23)
812	P(kN)***	0,71 (+0,00,-0,00,+1,00)	6	Ez	(1)
812	P(kN)***	0,01 (+0,00,-0,00,-1,00)	6	Ez	(39)
812	P(kN)***	0,01 (+0,00,-0,00,-1,00)	6	Ez	(41)
812	P(kN)***	0,06 (+0,00,-0,00,-1,00)	6	Ez	(42)
813	P(kN)***	0,86 (+1,00,-0,00,+0,00)	5	Ex	
813	P(kN)***	0,71 (+0,00,-0,00,+1,00)	6	Ez	
813	P(kN)***	0,00 (+1,00,-0,00,+0,00)	5	Ex	(4)
813	P(kN)***	0,86 (+1,00,-0,00,+0,00)	5	Ex	(23)
813	P(kN)***	0,71 (+0,00,-0,00,+1,00)	6	Ez	(1)
813	P(kN)***	0,01 (+0,00,-0,00,-1,00)	6	Ez	(39)
813	P(kN)***	0,01 (+0,00,-0,00,-1,00)	6	Ez	(41)
813	P(kN)***	0,06 (+0,00,-0,00,-1,00)	6	Ez	(42)
814	P(kN)***	0,62 (+1,00,-0,00,+0,00)	5	Ex	
814	P(kN)***	0,72 (+0,00,-0,00,+1,00)	6	Ez	
814	P(kN)***	0,02 (+1,00,-0,00,+0,00)	5	Ex	(2)
814	P(kN)***	0,24 (+1,00,-0,00,+0,00)	5	Ex	(4)
814	P(kN)***	0,07 (+1,00,-0,00,+0,00)	5	Ex	(6)
814	P(kN)***	0,15 (+1,00,-0,00,+0,00)	5	Ex	(8)

NUDO	CARGA	Dirección	HIP	Id	Modo
814	P(kN)***	0,08	(+1,00,-0,00,+0,00)	5	Ex (10)
814	P(kN)***	0,09	(+1,00,-0,00,+0,00)	5	Ex (12)
814	P(kN)***	0,05	(+1,00,-0,00,+0,00)	5	Ex (14)
814	P(kN)***	0,04	(+1,00,-0,00,+0,00)	5	Ex (16)
814	P(kN)***	0,02	(+1,00,-0,00,+0,00)	5	Ex (18)
814	P(kN)***	0,01	(+1,00,-0,00,+0,00)	5	Ex (20)
814	P(kN)***	0,03	(-1,00,-0,00,+0,00)	5	Ex (23)
814	P(kN)***	0,71	(+0,00,-0,00,+1,00)	6	Ez (1)
814	P(kN)***	0,01	(+0,00,-0,00,+1,00)	6	Ez (32)
814	P(kN)***	0,01	(+0,00,-0,00,-1,00)	6	Ez (39)
814	P(kN)***	0,01	(+0,00,-0,00,-1,00)	6	Ez (41)
814	P(kN)***	0,06	(+0,00,-0,00,-1,00)	6	Ez (42)
815	P(kN)***	0,62	(+1,00,-0,00,+0,00)	5	Ex
815	P(kN)***	0,72	(+0,00,-0,00,+1,00)	6	Ez
815	P(kN)***	0,02	(+1,00,-0,00,+0,00)	5	Ex (2)
815	P(kN)***	0,24	(+1,00,-0,00,+0,00)	5	Ex (4)
815	P(kN)***	0,07	(+1,00,-0,00,+0,00)	5	Ex (6)
815	P(kN)***	0,15	(+1,00,-0,00,+0,00)	5	Ex (8)
815	P(kN)***	0,08	(+1,00,-0,00,+0,00)	5	Ex (10)
815	P(kN)***	0,09	(+1,00,-0,00,+0,00)	5	Ex (12)
815	P(kN)***	0,05	(+1,00,-0,00,+0,00)	5	Ex (14)
815	P(kN)***	0,04	(+1,00,-0,00,+0,00)	5	Ex (16)
815	P(kN)***	0,02	(+1,00,-0,00,+0,00)	5	Ex (18)
815	P(kN)***	0,01	(+1,00,-0,00,+0,00)	5	Ex (20)
815	P(kN)***	0,03	(-1,00,-0,00,+0,00)	5	Ex (23)
815	P(kN)***	0,71	(+0,00,-0,00,+1,00)	6	Ez (1)
815	P(kN)***	0,01	(+0,00,-0,00,+1,00)	6	Ez (32)
815	P(kN)***	0,01	(+0,00,-0,00,-1,00)	6	Ez (39)
815	P(kN)***	0,01	(+0,00,-0,00,-1,00)	6	Ez (41)
815	P(kN)***	0,06	(+0,00,-0,00,-1,00)	6	Ez (42)
816	P(kN)***	0,81	(+1,00,-0,00,+0,00)	5	Ex
816	P(kN)***	0,72	(+0,00,-0,00,+1,00)	6	Ez
816	P(kN)***	0,04	(+1,00,-0,00,+0,00)	5	Ex (2)
816	P(kN)***	0,46	(+1,00,-0,00,+0,00)	5	Ex (4)
816	P(kN)***	0,11	(+1,00,-0,00,+0,00)	5	Ex (6)
816	P(kN)***	0,16	(+1,00,-0,00,+0,00)	5	Ex (8)
816	P(kN)***	0,04	(+1,00,-0,00,+0,00)	5	Ex (10)
816	P(kN)***	0,01	(-1,00,-0,00,+0,00)	5	Ex (12)
816	P(kN)***	0,03	(-1,00,-0,00,+0,00)	5	Ex (14)
816	P(kN)***	0,05	(-1,00,-0,00,+0,00)	5	Ex (16)
816	P(kN)***	0,03	(-1,00,-0,00,+0,00)	5	Ex (18)
816	P(kN)***	0,01	(-1,00,-0,00,+0,00)	5	Ex (20)
816	P(kN)***	0,71	(+0,00,-0,00,+1,00)	6	Ez (1)
816	P(kN)***	0,01	(+0,00,-0,00,+1,00)	6	Ez (32)
816	P(kN)***	0,01	(+0,00,-0,00,-1,00)	6	Ez (39)
816	P(kN)***	0,01	(+0,00,-0,00,-1,00)	6	Ez (41)
816	P(kN)***	0,07	(+0,00,-0,00,-1,00)	6	Ez (42)
817	P(kN)***	0,81	(+1,00,-0,00,+0,00)	5	Ex
817	P(kN)***	0,72	(+0,00,-0,00,+1,00)	6	Ez
817	P(kN)***	0,04	(+1,00,-0,00,+0,00)	5	Ex (2)
817	P(kN)***	0,46	(+1,00,-0,00,+0,00)	5	Ex (4)
817	P(kN)***	0,11	(+1,00,-0,00,+0,00)	5	Ex (6)
817	P(kN)***	0,16	(+1,00,-0,00,+0,00)	5	Ex (8)
817	P(kN)***	0,04	(+1,00,-0,00,+0,00)	5	Ex (10)
817	P(kN)***	0,01	(-1,00,-0,00,+0,00)	5	Ex (12)
817	P(kN)***	0,03	(-1,00,-0,00,+0,00)	5	Ex (14)
817	P(kN)***	0,05	(-1,00,-0,00,+0,00)	5	Ex (16)
817	P(kN)***	0,03	(-1,00,-0,00,+0,00)	5	Ex (18)
817	P(kN)***	0,01	(-1,00,-0,00,+0,00)	5	Ex (20)
817	P(kN)***	0,71	(+0,00,-0,00,+1,00)	6	Ez (1)
817	P(kN)***	0,01	(+0,00,-0,00,+1,00)	6	Ez (32)
817	P(kN)***	0,01	(+0,00,-0,00,-1,00)	6	Ez (39)
817	P(kN)***	0,01	(+0,00,-0,00,-1,00)	6	Ez (41)
817	P(kN)***	0,07	(+0,00,-0,00,-1,00)	6	Ez (42)

NUDO	CARGA	Dirección	HIP	Id	Modo
818	P(kN)***	0,91 (+1,00,-0,00,+0,00)	5	Ex	
818	P(kN)***	0,72 (+0,00,-0,00,+1,00)	6	Ez	
818	P(kN)***	0,07 (+1,00,-0,00,+0,00)	5	Ex	(2)
818	P(kN)***	0,62 (+1,00,-0,00,+0,00)	5	Ex	(4)
818	P(kN)***	0,10 (+1,00,-0,00,+0,00)	5	Ex	(6)
818	P(kN)***	0,03 (+1,00,-0,00,+0,00)	5	Ex	(8)
818	P(kN)***	0,06 (-1,00,-0,00,+0,00)	5	Ex	(10)
818	P(kN)***	0,09 (-1,00,-0,00,+0,00)	5	Ex	(12)
818	P(kN)***	0,03 (-1,00,-0,00,+0,00)	5	Ex	(14)
818	P(kN)***	0,02 (+1,00,-0,00,+0,00)	5	Ex	(16)
818	P(kN)***	0,03 (+1,00,-0,00,+0,00)	5	Ex	(18)
818	P(kN)***	0,01 (+1,00,-0,00,+0,00)	5	Ex	(20)
818	P(kN)***	0,71 (+0,00,-0,00,+1,00)	6	Ez	(1)
818	P(kN)***	0,01 (+0,00,-0,00,+1,00)	6	Ez	(32)
818	P(kN)***	0,01 (+0,00,-0,00,-1,00)	6	Ez	(39)
818	P(kN)***	0,01 (+0,00,-0,00,-1,00)	6	Ez	(41)
818	P(kN)***	0,07 (+0,00,-0,00,-1,00)	6	Ez	(42)
819	P(kN)***	0,91 (+1,00,-0,00,+0,00)	5	Ex	
819	P(kN)***	0,72 (+0,00,-0,00,+1,00)	6	Ez	
819	P(kN)***	0,07 (+1,00,-0,00,+0,00)	5	Ex	(2)
819	P(kN)***	0,62 (+1,00,-0,00,+0,00)	5	Ex	(4)
819	P(kN)***	0,10 (+1,00,-0,00,+0,00)	5	Ex	(6)
819	P(kN)***	0,03 (+1,00,-0,00,+0,00)	5	Ex	(8)
819	P(kN)***	0,06 (-1,00,-0,00,+0,00)	5	Ex	(10)
819	P(kN)***	0,09 (-1,00,-0,00,+0,00)	5	Ex	(12)
819	P(kN)***	0,03 (-1,00,-0,00,+0,00)	5	Ex	(14)
819	P(kN)***	0,02 (+1,00,-0,00,+0,00)	5	Ex	(16)
819	P(kN)***	0,03 (+1,00,-0,00,+0,00)	5	Ex	(18)
819	P(kN)***	0,01 (+1,00,-0,00,+0,00)	5	Ex	(20)
819	P(kN)***	0,71 (+0,00,-0,00,+1,00)	6	Ez	(1)
819	P(kN)***	0,01 (+0,00,-0,00,+1,00)	6	Ez	(32)
819	P(kN)***	0,01 (+0,00,-0,00,-1,00)	6	Ez	(39)
819	P(kN)***	0,01 (+0,00,-0,00,-1,00)	6	Ez	(41)
819	P(kN)***	0,07 (+0,00,-0,00,-1,00)	6	Ez	(42)
820	P(kN)***	1,03 (+1,00,-0,00,+0,00)	5	Ex	
820	P(kN)***	0,72 (+0,00,-0,00,+1,00)	6	Ez	
820	P(kN)***	0,11 (+1,00,-0,00,+0,00)	5	Ex	(2)
820	P(kN)***	0,69 (+1,00,-0,00,+0,00)	5	Ex	(4)
820	P(kN)***	0,05 (+1,00,-0,00,+0,00)	5	Ex	(6)
820	P(kN)***	0,13 (-1,00,-0,00,+0,00)	5	Ex	(8)
820	P(kN)***	0,07 (-1,00,-0,00,+0,00)	5	Ex	(10)
820	P(kN)***	0,01 (+1,00,-0,00,+0,00)	5	Ex	(12)
820	P(kN)***	0,05 (+1,00,-0,00,+0,00)	5	Ex	(14)
820	P(kN)***	0,03 (+1,00,-0,00,+0,00)	5	Ex	(16)
820	P(kN)***	0,02 (-1,00,-0,00,+0,00)	5	Ex	(18)
820	P(kN)***	0,02 (-1,00,-0,00,+0,00)	5	Ex	(20)
820	P(kN)***	0,71 (+0,00,-0,00,+1,00)	6	Ez	(1)
820	P(kN)***	0,01 (+0,00,-0,00,+1,00)	6	Ez	(32)
820	P(kN)***	0,01 (+0,00,-0,00,-1,00)	6	Ez	(39)
820	P(kN)***	0,01 (+0,00,-0,00,-1,00)	6	Ez	(41)
820	P(kN)***	0,07 (+0,00,-0,00,-1,00)	6	Ez	(42)
821	P(kN)***	1,03 (+1,00,-0,00,+0,00)	5	Ex	
821	P(kN)***	0,72 (+0,00,-0,00,+1,00)	6	Ez	
821	P(kN)***	0,11 (+1,00,-0,00,+0,00)	5	Ex	(2)
821	P(kN)***	0,69 (+1,00,-0,00,+0,00)	5	Ex	(4)
821	P(kN)***	0,05 (+1,00,-0,00,+0,00)	5	Ex	(6)
821	P(kN)***	0,13 (-1,00,-0,00,+0,00)	5	Ex	(8)
821	P(kN)***	0,07 (-1,00,-0,00,+0,00)	5	Ex	(10)
821	P(kN)***	0,01 (+1,00,-0,00,+0,00)	5	Ex	(12)
821	P(kN)***	0,05 (+1,00,-0,00,+0,00)	5	Ex	(14)
821	P(kN)***	0,03 (+1,00,-0,00,+0,00)	5	Ex	(16)
821	P(kN)***	0,02 (-1,00,-0,00,+0,00)	5	Ex	(18)
821	P(kN)***	0,02 (-1,00,-0,00,+0,00)	5	Ex	(20)
821	P(kN)***	0,71 (+0,00,-0,00,+1,00)	6	Ez	(1)

NUDO		CARGA	Dirección	HIP	Id	Modo
821		P(kN)***	0,01	(+0,00,-0,00,+1,00)	6	Ez (32)
821		P(kN)***	0,01	(+0,00,-0,00,-1,00)	6	Ez (39)
821		P(kN)***	0,01	(+0,00,-0,00,-1,00)	6	Ez (41)
821		P(kN)***	0,07	(+0,00,-0,00,-1,00)	6	Ez (42)
822		P(kN)***	1,07	(+1,00,-0,00,+0,00)	5	Ex
822		P(kN)***	0,72	(+0,00,-0,00,+1,00)	6	Ez
822		P(kN)***	0,16	(+1,00,-0,00,+0,00)	5	Ex (2)
822		P(kN)***	0,68	(+1,00,-0,00,+0,00)	5	Ex (4)
822		P(kN)***	0,03	(-1,00,-0,00,+0,00)	5	Ex (6)
822		P(kN)***	0,17	(-1,00,-0,00,+0,00)	5	Ex (8)
822		P(kN)***	0,02	(+1,00,-0,00,+0,00)	5	Ex (10)
822		P(kN)***	0,09	(+1,00,-0,00,+0,00)	5	Ex (12)
822		P(kN)***	0,01	(-1,00,-0,00,+0,00)	5	Ex (14)
822		P(kN)***	0,05	(-1,00,-0,00,+0,00)	5	Ex (16)
822		P(kN)***	0,02	(+1,00,-0,00,+0,00)	5	Ex (20)
822		P(kN)***	0,71	(+0,00,-0,00,+1,00)	6	Ez (1)
822		P(kN)***	0,01	(+0,00,-0,00,+1,00)	6	Ez (32)
822		P(kN)***	0,01	(+0,00,-0,00,-1,00)	6	Ez (39)
822		P(kN)***	0,01	(+0,00,-0,00,-1,00)	6	Ez (41)
822		P(kN)***	0,07	(+0,00,-0,00,-1,00)	6	Ez (42)
823		P(kN)***	1,07	(+1,00,-0,00,+0,00)	5	Ex
823		P(kN)***	0,72	(+0,00,-0,00,+1,00)	6	Ez
823		P(kN)***	0,16	(+1,00,-0,00,+0,00)	5	Ex (2)
823		P(kN)***	0,68	(+1,00,-0,00,+0,00)	5	Ex (4)
823		P(kN)***	0,03	(-1,00,-0,00,+0,00)	5	Ex (6)
823		P(kN)***	0,17	(-1,00,-0,00,+0,00)	5	Ex (8)
823		P(kN)***	0,02	(+1,00,-0,00,+0,00)	5	Ex (10)
823		P(kN)***	0,09	(+1,00,-0,00,+0,00)	5	Ex (12)
823		P(kN)***	0,01	(-1,00,-0,00,+0,00)	5	Ex (14)
823		P(kN)***	0,05	(-1,00,-0,00,+0,00)	5	Ex (16)
823		P(kN)***	0,02	(+1,00,-0,00,+0,00)	5	Ex (20)
823		P(kN)***	0,71	(+0,00,-0,00,+1,00)	6	Ez (1)
823		P(kN)***	0,01	(+0,00,-0,00,+1,00)	6	Ez (32)
823		P(kN)***	0,01	(+0,00,-0,00,-1,00)	6	Ez (39)
823		P(kN)***	0,01	(+0,00,-0,00,-1,00)	6	Ez (41)
823		P(kN)***	0,07	(+0,00,-0,00,-1,00)	6	Ez (42)
824		P(kN)***	1,02	(+1,00,-0,00,+0,00)	5	Ex
824		P(kN)***	0,72	(+0,00,-0,00,+1,00)	6	Ez
824		P(kN)***	0,23	(+1,00,-0,00,+0,00)	5	Ex (2)
824		P(kN)***	0,57	(+1,00,-0,00,+0,00)	5	Ex (4)
824		P(kN)***	0,10	(-1,00,-0,00,+0,00)	5	Ex (6)
824		P(kN)***	0,05	(-1,00,-0,00,+0,00)	5	Ex (8)
824		P(kN)***	0,08	(+1,00,-0,00,+0,00)	5	Ex (10)
824		P(kN)***	0,02	(-1,00,-0,00,+0,00)	5	Ex (12)
824		P(kN)***	0,05	(-1,00,-0,00,+0,00)	5	Ex (14)
824		P(kN)***	0,04	(+1,00,-0,00,+0,00)	5	Ex (16)
824		P(kN)***	0,01	(+1,00,-0,00,+0,00)	5	Ex (18)
824		P(kN)***	0,02	(-1,00,-0,00,+0,00)	5	Ex (20)
824		P(kN)***	0,71	(+0,00,-0,00,+1,00)	6	Ez (1)
824		P(kN)***	0,01	(+0,00,-0,00,+1,00)	6	Ez (32)
824		P(kN)***	0,01	(+0,00,-0,00,-1,00)	6	Ez (39)
824		P(kN)***	0,01	(+0,00,-0,00,-1,00)	6	Ez (41)
824		P(kN)***	0,07	(+0,00,-0,00,-1,00)	6	Ez (42)
825		P(kN)***	1,02	(+1,00,-0,00,+0,00)	5	Ex
825		P(kN)***	0,72	(+0,00,-0,00,+1,00)	6	Ez
825		P(kN)***	0,23	(+1,00,-0,00,+0,00)	5	Ex (2)
825		P(kN)***	0,57	(+1,00,-0,00,+0,00)	5	Ex (4)
825		P(kN)***	0,10	(-1,00,-0,00,+0,00)	5	Ex (6)
825		P(kN)***	0,05	(-1,00,-0,00,+0,00)	5	Ex (8)
825		P(kN)***	0,08	(+1,00,-0,00,+0,00)	5	Ex (10)
825		P(kN)***	0,02	(-1,00,-0,00,+0,00)	5	Ex (12)
825		P(kN)***	0,05	(-1,00,-0,00,+0,00)	5	Ex (14)
825		P(kN)***	0,04	(+1,00,-0,00,+0,00)	5	Ex (16)
825		P(kN)***	0,01	(+1,00,-0,00,+0,00)	5	Ex (18)

NUDO		CARGA	Dirección	HIP	Id	Modo
825		P(kN)***	0,02	(-1,00,-0,00,+0,00)	5	Ex (20)
825		P(kN)***	0,71	(+0,00,-0,00,+1,00)	6	Ez (1)
825		P(kN)***	0,01	(+0,00,-0,00,+1,00)	6	Ez (32)
825		P(kN)***	0,01	(+0,00,-0,00,-1,00)	6	Ez (39)
825		P(kN)***	0,01	(+0,00,-0,00,-1,00)	6	Ez (41)
825		P(kN)***	0,07	(+0,00,-0,00,-1,00)	6	Ez (42)
826		P(kN)***	1,00	(+1,00,-0,00,+0,00)	5	Ex
826		P(kN)***	0,72	(+0,00,-0,00,+1,00)	6	Ez
826		P(kN)***	0,34	(+1,00,-0,00,+0,00)	5	Ex (2)
826		P(kN)***	0,39	(+1,00,-0,00,+0,00)	5	Ex (4)
826		P(kN)***	0,12	(-1,00,-0,00,+0,00)	5	Ex (6)
826		P(kN)***	0,11	(+1,00,-0,00,+0,00)	5	Ex (8)
826		P(kN)***	0,02	(+1,00,-0,00,+0,00)	5	Ex (10)
826		P(kN)***	0,09	(-1,00,-0,00,+0,00)	5	Ex (12)
826		P(kN)***	0,04	(+1,00,-0,00,+0,00)	5	Ex (14)
826		P(kN)***	0,01	(+1,00,-0,00,+0,00)	5	Ex (16)
826		P(kN)***	0,03	(-1,00,-0,00,+0,00)	5	Ex (18)
826		P(kN)***	0,01	(+1,00,-0,00,+0,00)	5	Ex (20)
826		P(kN)***	0,71	(+0,00,-0,00,+1,00)	6	Ez (1)
826		P(kN)***	0,01	(+0,00,-0,00,+1,00)	6	Ez (32)
826		P(kN)***	0,01	(+0,00,-0,00,-1,00)	6	Ez (39)
826		P(kN)***	0,01	(+0,00,-0,00,-1,00)	6	Ez (41)
826		P(kN)***	0,07	(+0,00,-0,00,-1,00)	6	Ez (42)
827		P(kN)***	1,00	(+1,00,-0,00,+0,00)	5	Ex
827		P(kN)***	0,72	(+0,00,-0,00,+1,00)	6	Ez
827		P(kN)***	0,34	(+1,00,-0,00,+0,00)	5	Ex (2)
827		P(kN)***	0,39	(+1,00,-0,00,+0,00)	5	Ex (4)
827		P(kN)***	0,12	(-1,00,-0,00,+0,00)	5	Ex (6)
827		P(kN)***	0,11	(+1,00,-0,00,+0,00)	5	Ex (8)
827		P(kN)***	0,02	(+1,00,-0,00,+0,00)	5	Ex (10)
827		P(kN)***	0,09	(-1,00,-0,00,+0,00)	5	Ex (12)
827		P(kN)***	0,04	(+1,00,-0,00,+0,00)	5	Ex (14)
827		P(kN)***	0,01	(+1,00,-0,00,+0,00)	5	Ex (16)
827		P(kN)***	0,03	(-1,00,-0,00,+0,00)	5	Ex (18)
827		P(kN)***	0,01	(+1,00,-0,00,+0,00)	5	Ex (20)
827		P(kN)***	0,71	(+0,00,-0,00,+1,00)	6	Ez (1)
827		P(kN)***	0,01	(+0,00,-0,00,+1,00)	6	Ez (32)
827		P(kN)***	0,01	(+0,00,-0,00,-1,00)	6	Ez (39)
827		P(kN)***	0,01	(+0,00,-0,00,-1,00)	6	Ez (41)
827		P(kN)***	0,07	(+0,00,-0,00,-1,00)	6	Ez (42)
828		P(kN)***	0,94	(+1,00,-0,00,+0,00)	5	Ex
828		P(kN)***	0,72	(+0,00,-0,00,+1,00)	6	Ez
828		P(kN)***	0,50	(+1,00,-0,00,+0,00)	5	Ex (2)
828		P(kN)***	0,16	(+1,00,-0,00,+0,00)	5	Ex (4)
828		P(kN)***	0,08	(-1,00,-0,00,+0,00)	5	Ex (6)
828		P(kN)***	0,18	(+1,00,-0,00,+0,00)	5	Ex (8)
828		P(kN)***	0,07	(-1,00,-0,00,+0,00)	5	Ex (10)
828		P(kN)***	0,03	(+1,00,-0,00,+0,00)	5	Ex (12)
828		P(kN)***	0,02	(+1,00,-0,00,+0,00)	5	Ex (14)
828		P(kN)***	0,05	(-1,00,-0,00,+0,00)	5	Ex (16)
828		P(kN)***	0,03	(+1,00,-0,00,+0,00)	5	Ex (18)
828		P(kN)***	0,01	(-1,00,-0,00,+0,00)	5	Ex (20)
828		P(kN)***	0,71	(+0,00,-0,00,+1,00)	6	Ez (1)
828		P(kN)***	0,01	(+0,00,-0,00,+1,00)	6	Ez (32)
828		P(kN)***	0,01	(+0,00,-0,00,-1,00)	6	Ez (39)
828		P(kN)***	0,01	(+0,00,-0,00,-1,00)	6	Ez (41)
828		P(kN)***	0,07	(+0,00,-0,00,-1,00)	6	Ez (42)
829		P(kN)***	0,94	(+1,00,-0,00,+0,00)	5	Ex
829		P(kN)***	0,72	(+0,00,-0,00,+1,00)	6	Ez
829		P(kN)***	0,50	(+1,00,-0,00,+0,00)	5	Ex (2)
829		P(kN)***	0,16	(+1,00,-0,00,+0,00)	5	Ex (4)
829		P(kN)***	0,08	(-1,00,-0,00,+0,00)	5	Ex (6)
829		P(kN)***	0,18	(+1,00,-0,00,+0,00)	5	Ex (8)
829		P(kN)***	0,07	(-1,00,-0,00,+0,00)	5	Ex (10)

NUDO	CARGA	Dirección	HIP	Id	Modo
829	P(kN)***	0,03 (+1,00,-0,00,+0,00)	5	Ex	(12)
829	P(kN)***	0,02 (+1,00,-0,00,+0,00)	5	Ex	(14)
829	P(kN)***	0,05 (-1,00,-0,00,+0,00)	5	Ex	(16)
829	P(kN)***	0,03 (+1,00,-0,00,+0,00)	5	Ex	(18)
829	P(kN)***	0,01 (-1,00,-0,00,+0,00)	5	Ex	(20)
829	P(kN)***	0,71 (+0,00,-0,00,+1,00)	6	Ez	(1)
829	P(kN)***	0,01 (+0,00,-0,00,+1,00)	6	Ez	(32)
829	P(kN)***	0,01 (+0,00,-0,00,-1,00)	6	Ez	(39)
829	P(kN)***	0,01 (+0,00,-0,00,-1,00)	6	Ez	(41)
829	P(kN)***	0,07 (+0,00,-0,00,-1,00)	6	Ez	(42)
830	P(kN)***	0,99 (+1,00,-0,00,+0,00)	5	Ex	
830	P(kN)***	0,71 (+0,00,-0,00,+1,00)	6	Ez	
830	P(kN)***	0,72 (+1,00,-0,00,+0,00)	5	Ex	(2)
830	P(kN)***	0,09 (-1,00,-0,00,+0,00)	5	Ex	(4)
830	P(kN)***	0,01 (-1,00,-0,00,+0,00)	5	Ex	(6)
830	P(kN)***	0,08 (+1,00,-0,00,+0,00)	5	Ex	(8)
830	P(kN)***	0,06 (-1,00,-0,00,+0,00)	5	Ex	(10)
830	P(kN)***	0,09 (+1,00,-0,00,+0,00)	5	Ex	(12)
830	P(kN)***	0,05 (-1,00,-0,00,+0,00)	5	Ex	(14)
830	P(kN)***	0,05 (+1,00,-0,00,+0,00)	5	Ex	(16)
830	P(kN)***	0,02 (-1,00,-0,00,+0,00)	5	Ex	(18)
830	P(kN)***	0,01 (+1,00,-0,00,+0,00)	5	Ex	(20)
830	P(kN)***	0,71 (+0,00,-0,00,+1,00)	6	Ez	(1)
830	P(kN)***	0,01 (+0,00,-0,00,+1,00)	6	Ez	(32)
830	P(kN)***	0,01 (+0,00,-0,00,-1,00)	6	Ez	(39)
830	P(kN)***	0,01 (+0,00,-0,00,-1,00)	6	Ez	(41)
830	P(kN)***	0,07 (+0,00,-0,00,-1,00)	6	Ez	(42)
831	P(kN)***	0,99 (+1,00,-0,00,+0,00)	5	Ex	
831	P(kN)***	0,71 (+0,00,-0,00,+1,00)	6	Ez	
831	P(kN)***	0,72 (+1,00,-0,00,+0,00)	5	Ex	(2)
831	P(kN)***	0,09 (-1,00,-0,00,+0,00)	5	Ex	(4)
831	P(kN)***	0,01 (-1,00,-0,00,+0,00)	5	Ex	(6)
831	P(kN)***	0,08 (+1,00,-0,00,+0,00)	5	Ex	(8)
831	P(kN)***	0,06 (-1,00,-0,00,+0,00)	5	Ex	(10)
831	P(kN)***	0,09 (+1,00,-0,00,+0,00)	5	Ex	(12)
831	P(kN)***	0,05 (-1,00,-0,00,+0,00)	5	Ex	(14)
831	P(kN)***	0,05 (+1,00,-0,00,+0,00)	5	Ex	(16)
831	P(kN)***	0,02 (-1,00,-0,00,+0,00)	5	Ex	(18)
831	P(kN)***	0,01 (+1,00,-0,00,+0,00)	5	Ex	(20)
831	P(kN)***	0,71 (+0,00,-0,00,+1,00)	6	Ez	(1)
831	P(kN)***	0,01 (+0,00,-0,00,+1,00)	6	Ez	(32)
831	P(kN)***	0,01 (+0,00,-0,00,-1,00)	6	Ez	(39)
831	P(kN)***	0,01 (+0,00,-0,00,-1,00)	6	Ez	(41)
831	P(kN)***	0,07 (+0,00,-0,00,-1,00)	6	Ez	(42)
832	P(kN)***	1,49 (+1,00,-0,00,+0,00)	5	Ex	
832	P(kN)***	0,71 (+0,00,-0,00,+1,00)	6	Ez	
832	P(kN)***	1,03 (+1,00,-0,00,+0,00)	5	Ex	(2)
832	P(kN)***	0,32 (-1,00,-0,00,+0,00)	5	Ex	(4)
832	P(kN)***	0,06 (+1,00,-0,00,+0,00)	5	Ex	(6)
832	P(kN)***	0,09 (-1,00,-0,00,+0,00)	5	Ex	(8)
832	P(kN)***	0,03 (+1,00,-0,00,+0,00)	5	Ex	(10)
832	P(kN)***	0,03 (-1,00,-0,00,+0,00)	5	Ex	(12)
832	P(kN)***	0,02 (+1,00,-0,00,+0,00)	5	Ex	(14)
832	P(kN)***	0,01 (-1,00,-0,00,+0,00)	5	Ex	(16)
832	P(kN)***	0,71 (+0,00,-0,00,+1,00)	6	Ez	(1)
832	P(kN)***	0,01 (+0,00,-0,00,+1,00)	6	Ez	(32)
832	P(kN)***	0,01 (+0,00,-0,00,-1,00)	6	Ez	(39)
832	P(kN)***	0,01 (+0,00,-0,00,-1,00)	6	Ez	(41)
832	P(kN)***	0,07 (+0,00,-0,00,-1,00)	6	Ez	(42)
833	P(kN)***	1,49 (+1,00,-0,00,+0,00)	5	Ex	
833	P(kN)***	0,71 (+0,00,-0,00,+1,00)	6	Ez	
833	P(kN)***	1,03 (+1,00,-0,00,+0,00)	5	Ex	(2)
833	P(kN)***	0,32 (-1,00,-0,00,+0,00)	5	Ex	(4)
833	P(kN)***	0,06 (+1,00,-0,00,+0,00)	5	Ex	(6)

NUDO	CARGA	Dirección	HIP	Id	Modo
833	P(kN)***	0,09 (-1,00,-0,00,+0,00)	5	Ex	(8)
833	P(kN)***	0,03 (+1,00,-0,00,+0,00)	5	Ex	(10)
833	P(kN)***	0,03 (-1,00,-0,00,+0,00)	5	Ex	(12)
833	P(kN)***	0,02 (+1,00,-0,00,+0,00)	5	Ex	(14)
833	P(kN)***	0,01 (-1,00,-0,00,+0,00)	5	Ex	(16)
833	P(kN)***	0,71 (+0,00,-0,00,+1,00)	6	Ez	(1)
833	P(kN)***	0,01 (+0,00,-0,00,+1,00)	6	Ez	(32)
833	P(kN)***	0,01 (+0,00,-0,00,-1,00)	6	Ez	(39)
833	P(kN)***	0,01 (+0,00,-0,00,-1,00)	6	Ez	(41)
833	P(kN)***	0,07 (+0,00,-0,00,-1,00)	6	Ez	(42)
834	P(kN)***	1,50 (+1,00,-0,00,+0,00)	5	Ex	
834	P(kN)***	0,71 (+0,00,-0,00,+1,00)	6	Ez	
834	P(kN)***	1,03 (+1,00,-0,00,+0,00)	5	Ex	(2)
834	P(kN)***	0,33 (-1,00,-0,00,+0,00)	5	Ex	(4)
834	P(kN)***	0,06 (+1,00,-0,00,+0,00)	5	Ex	(6)
834	P(kN)***	0,09 (-1,00,-0,00,+0,00)	5	Ex	(8)
834	P(kN)***	0,03 (+1,00,-0,00,+0,00)	5	Ex	(10)
834	P(kN)***	0,03 (-1,00,-0,00,+0,00)	5	Ex	(12)
834	P(kN)***	0,02 (+1,00,-0,00,+0,00)	5	Ex	(14)
834	P(kN)***	0,01 (-1,00,-0,00,+0,00)	5	Ex	(16)
834	P(kN)***	0,71 (+0,00,-0,00,+1,00)	6	Ez	(1)
834	P(kN)***	0,01 (+0,00,-0,00,+1,00)	6	Ez	(32)
834	P(kN)***	0,01 (+0,00,-0,00,-1,00)	6	Ez	(34)
834	P(kN)***	0,01 (+0,00,-0,00,-1,00)	6	Ez	(39)
834	P(kN)***	0,01 (+0,00,-0,00,-1,00)	6	Ez	(41)
834	P(kN)***	0,07 (+0,00,-0,00,-1,00)	6	Ez	(42)
835	P(kN)***	1,50 (+1,00,-0,00,+0,00)	5	Ex	
835	P(kN)***	0,71 (+0,00,-0,00,+1,00)	6	Ez	
835	P(kN)***	1,03 (+1,00,-0,00,+0,00)	5	Ex	(2)
835	P(kN)***	0,33 (-1,00,-0,00,+0,00)	5	Ex	(4)
835	P(kN)***	0,06 (+1,00,-0,00,+0,00)	5	Ex	(6)
835	P(kN)***	0,09 (-1,00,-0,00,+0,00)	5	Ex	(8)
835	P(kN)***	0,03 (+1,00,-0,00,+0,00)	5	Ex	(10)
835	P(kN)***	0,03 (-1,00,-0,00,+0,00)	5	Ex	(12)
835	P(kN)***	0,02 (+1,00,-0,00,+0,00)	5	Ex	(14)
835	P(kN)***	0,01 (-1,00,-0,00,+0,00)	5	Ex	(16)
835	P(kN)***	0,71 (+0,00,-0,00,+1,00)	6	Ez	(1)
835	P(kN)***	0,01 (+0,00,-0,00,+1,00)	6	Ez	(32)
835	P(kN)***	0,01 (+0,00,-0,00,-1,00)	6	Ez	(34)
835	P(kN)***	0,01 (+0,00,-0,00,-1,00)	6	Ez	(39)
835	P(kN)***	0,01 (+0,00,-0,00,-1,00)	6	Ez	(41)
835	P(kN)***	0,07 (+0,00,-0,00,-1,00)	6	Ez	(42)
836	P(kN)***	1,49 (+1,00,-0,00,+0,00)	5	Ex	
836	P(kN)***	0,71 (+0,00,-0,00,+1,00)	6	Ez	
836	P(kN)***	1,03 (+1,00,-0,00,+0,00)	5	Ex	(2)
836	P(kN)***	0,32 (-1,00,-0,00,+0,00)	5	Ex	(4)
836	P(kN)***	0,06 (+1,00,-0,00,+0,00)	5	Ex	(6)
836	P(kN)***	0,09 (-1,00,-0,00,+0,00)	5	Ex	(8)
836	P(kN)***	0,03 (+1,00,-0,00,+0,00)	5	Ex	(10)
836	P(kN)***	0,03 (-1,00,-0,00,+0,00)	5	Ex	(12)
836	P(kN)***	0,02 (+1,00,-0,00,+0,00)	5	Ex	(14)
836	P(kN)***	0,01 (-1,00,-0,00,+0,00)	5	Ex	(16)
836	P(kN)***	0,71 (+0,00,-0,00,+1,00)	6	Ez	(1)
836	P(kN)***	0,01 (+0,00,-0,00,+1,00)	6	Ez	(32)
836	P(kN)***	0,01 (+0,00,-0,00,-1,00)	6	Ez	(39)
836	P(kN)***	0,01 (+0,00,-0,00,-1,00)	6	Ez	(41)
836	P(kN)***	0,07 (+0,00,-0,00,-1,00)	6	Ez	(42)
837	P(kN)***	1,49 (+1,00,-0,00,+0,00)	5	Ex	
837	P(kN)***	0,71 (+0,00,-0,00,+1,00)	6	Ez	
837	P(kN)***	1,03 (+1,00,-0,00,+0,00)	5	Ex	(2)
837	P(kN)***	0,32 (-1,00,-0,00,+0,00)	5	Ex	(4)
837	P(kN)***	0,06 (+1,00,-0,00,+0,00)	5	Ex	(6)
837	P(kN)***	0,09 (-1,00,-0,00,+0,00)	5	Ex	(8)
837	P(kN)***	0,03 (+1,00,-0,00,+0,00)	5	Ex	(10)

NUDO	CARGA	Dirección	HIP	Id	Modo
837	P(kN)***	0,03 (-1,00,-0,00,+0,00)	5	Ex	(12)
837	P(kN)***	0,02 (+1,00,-0,00,+0,00)	5	Ex	(14)
837	P(kN)***	0,01 (-1,00,-0,00,+0,00)	5	Ex	(16)
837	P(kN)***	0,71 (+0,00,-0,00,+1,00)	6	Ez	(1)
837	P(kN)***	0,01 (+0,00,-0,00,+1,00)	6	Ez	(32)
837	P(kN)***	0,01 (+0,00,-0,00,-1,00)	6	Ez	(39)
837	P(kN)***	0,01 (+0,00,-0,00,-1,00)	6	Ez	(41)
837	P(kN)***	0,07 (+0,00,-0,00,-1,00)	6	Ez	(42)
838	P(kN)***	0,99 (+1,00,-0,00,+0,00)	5	Ex	
838	P(kN)***	0,71 (+0,00,-0,00,+1,00)	6	Ez	
838	P(kN)***	0,72 (+1,00,-0,00,+0,00)	5	Ex	(2)
838	P(kN)***	0,09 (-1,00,-0,00,+0,00)	5	Ex	(4)
838	P(kN)***	0,01 (-1,00,-0,00,+0,00)	5	Ex	(6)
838	P(kN)***	0,08 (+1,00,-0,00,+0,00)	5	Ex	(8)
838	P(kN)***	0,06 (-1,00,-0,00,+0,00)	5	Ex	(10)
838	P(kN)***	0,09 (+1,00,-0,00,+0,00)	5	Ex	(12)
838	P(kN)***	0,05 (-1,00,-0,00,+0,00)	5	Ex	(14)
838	P(kN)***	0,05 (+1,00,-0,00,+0,00)	5	Ex	(16)
838	P(kN)***	0,02 (-1,00,-0,00,+0,00)	5	Ex	(18)
838	P(kN)***	0,01 (+1,00,-0,00,+0,00)	5	Ex	(20)
838	P(kN)***	0,71 (+0,00,-0,00,+1,00)	6	Ez	(1)
838	P(kN)***	0,01 (+0,00,-0,00,+1,00)	6	Ez	(32)
838	P(kN)***	0,01 (+0,00,-0,00,-1,00)	6	Ez	(39)
838	P(kN)***	0,01 (+0,00,-0,00,-1,00)	6	Ez	(41)
838	P(kN)***	0,07 (+0,00,-0,00,-1,00)	6	Ez	(42)
839	P(kN)***	0,99 (+1,00,-0,00,+0,00)	5	Ex	
839	P(kN)***	0,71 (+0,00,-0,00,+1,00)	6	Ez	
839	P(kN)***	0,72 (+1,00,-0,00,+0,00)	5	Ex	(2)
839	P(kN)***	0,09 (-1,00,-0,00,+0,00)	5	Ex	(4)
839	P(kN)***	0,01 (-1,00,-0,00,+0,00)	5	Ex	(6)
839	P(kN)***	0,08 (+1,00,-0,00,+0,00)	5	Ex	(8)
839	P(kN)***	0,06 (-1,00,-0,00,+0,00)	5	Ex	(10)
839	P(kN)***	0,09 (+1,00,-0,00,+0,00)	5	Ex	(12)
839	P(kN)***	0,05 (-1,00,-0,00,+0,00)	5	Ex	(14)
839	P(kN)***	0,05 (+1,00,-0,00,+0,00)	5	Ex	(16)
839	P(kN)***	0,02 (-1,00,-0,00,+0,00)	5	Ex	(18)
839	P(kN)***	0,01 (+1,00,-0,00,+0,00)	5	Ex	(20)
839	P(kN)***	0,71 (+0,00,-0,00,+1,00)	6	Ez	(1)
839	P(kN)***	0,01 (+0,00,-0,00,+1,00)	6	Ez	(32)
839	P(kN)***	0,01 (+0,00,-0,00,-1,00)	6	Ez	(39)
839	P(kN)***	0,01 (+0,00,-0,00,-1,00)	6	Ez	(41)
839	P(kN)***	0,07 (+0,00,-0,00,-1,00)	6	Ez	(42)
840	P(kN)***	0,94 (+1,00,-0,00,+0,00)	5	Ex	
840	P(kN)***	0,72 (+0,00,-0,00,+1,00)	6	Ez	
840	P(kN)***	0,50 (+1,00,-0,00,+0,00)	5	Ex	(2)
840	P(kN)***	0,16 (+1,00,-0,00,+0,00)	5	Ex	(4)
840	P(kN)***	0,08 (-1,00,-0,00,+0,00)	5	Ex	(6)
840	P(kN)***	0,18 (+1,00,-0,00,+0,00)	5	Ex	(8)
840	P(kN)***	0,07 (-1,00,-0,00,+0,00)	5	Ex	(10)
840	P(kN)***	0,03 (+1,00,-0,00,+0,00)	5	Ex	(12)
840	P(kN)***	0,02 (+1,00,-0,00,+0,00)	5	Ex	(14)
840	P(kN)***	0,05 (-1,00,-0,00,+0,00)	5	Ex	(16)
840	P(kN)***	0,03 (+1,00,-0,00,+0,00)	5	Ex	(18)
840	P(kN)***	0,01 (-1,00,-0,00,+0,00)	5	Ex	(20)
840	P(kN)***	0,71 (+0,00,-0,00,+1,00)	6	Ez	(1)
840	P(kN)***	0,01 (+0,00,-0,00,+1,00)	6	Ez	(32)
840	P(kN)***	0,01 (+0,00,-0,00,-1,00)	6	Ez	(39)
840	P(kN)***	0,01 (+0,00,-0,00,-1,00)	6	Ez	(41)
840	P(kN)***	0,07 (+0,00,-0,00,-1,00)	6	Ez	(42)
841	P(kN)***	0,94 (+1,00,-0,00,+0,00)	5	Ex	
841	P(kN)***	0,72 (+0,00,-0,00,+1,00)	6	Ez	
841	P(kN)***	0,50 (+1,00,-0,00,+0,00)	5	Ex	(2)
841	P(kN)***	0,16 (+1,00,-0,00,+0,00)	5	Ex	(4)
841	P(kN)***	0,08 (-1,00,-0,00,+0,00)	5	Ex	(6)

NUDO		CARGA		Dirección	HIP	Id	Modo
841		P(kN)***	0,18	(+1,00,-0,00,+0,00)	5	Ex	(8)
841		P(kN)***	0,07	(-1,00,-0,00,+0,00)	5	Ex	(10)
841		P(kN)***	0,03	(+1,00,-0,00,+0,00)	5	Ex	(12)
841		P(kN)***	0,02	(+1,00,-0,00,+0,00)	5	Ex	(14)
841		P(kN)***	0,05	(-1,00,-0,00,+0,00)	5	Ex	(16)
841		P(kN)***	0,03	(+1,00,-0,00,+0,00)	5	Ex	(18)
841		P(kN)***	0,01	(-1,00,-0,00,+0,00)	5	Ex	(20)
841		P(kN)***	0,71	(+0,00,-0,00,+1,00)	6	Ez	(1)
841		P(kN)***	0,01	(+0,00,-0,00,+1,00)	6	Ez	(32)
841		P(kN)***	0,01	(+0,00,-0,00,-1,00)	6	Ez	(39)
841		P(kN)***	0,01	(+0,00,-0,00,-1,00)	6	Ez	(41)
841		P(kN)***	0,07	(+0,00,-0,00,-1,00)	6	Ez	(42)
842		P(kN)***	1,00	(+1,00,-0,00,+0,00)	5	Ex	
842		P(kN)***	0,72	(+0,00,-0,00,+1,00)	6	Ez	
842		P(kN)***	0,34	(+1,00,-0,00,+0,00)	5	Ex	(2)
842		P(kN)***	0,39	(+1,00,-0,00,+0,00)	5	Ex	(4)
842		P(kN)***	0,12	(-1,00,-0,00,+0,00)	5	Ex	(6)
842		P(kN)***	0,11	(+1,00,-0,00,+0,00)	5	Ex	(8)
842		P(kN)***	0,02	(+1,00,-0,00,+0,00)	5	Ex	(10)
842		P(kN)***	0,09	(-1,00,-0,00,+0,00)	5	Ex	(12)
842		P(kN)***	0,04	(+1,00,-0,00,+0,00)	5	Ex	(14)
842		P(kN)***	0,01	(+1,00,-0,00,+0,00)	5	Ex	(16)
842		P(kN)***	0,03	(-1,00,-0,00,+0,00)	5	Ex	(18)
842		P(kN)***	0,01	(+1,00,-0,00,+0,00)	5	Ex	(20)
842		P(kN)***	0,71	(+0,00,-0,00,+1,00)	6	Ez	(1)
842		P(kN)***	0,01	(+0,00,-0,00,+1,00)	6	Ez	(32)
842		P(kN)***	0,01	(+0,00,-0,00,-1,00)	6	Ez	(39)
842		P(kN)***	0,01	(+0,00,-0,00,-1,00)	6	Ez	(41)
842		P(kN)***	0,07	(+0,00,-0,00,-1,00)	6	Ez	(42)
843		P(kN)***	1,00	(+1,00,-0,00,+0,00)	5	Ex	
843		P(kN)***	0,72	(+0,00,-0,00,+1,00)	6	Ez	
843		P(kN)***	0,34	(+1,00,-0,00,+0,00)	5	Ex	(2)
843		P(kN)***	0,39	(+1,00,-0,00,+0,00)	5	Ex	(4)
843		P(kN)***	0,12	(-1,00,-0,00,+0,00)	5	Ex	(6)
843		P(kN)***	0,11	(+1,00,-0,00,+0,00)	5	Ex	(8)
843		P(kN)***	0,02	(+1,00,-0,00,+0,00)	5	Ex	(10)
843		P(kN)***	0,09	(-1,00,-0,00,+0,00)	5	Ex	(12)
843		P(kN)***	0,04	(+1,00,-0,00,+0,00)	5	Ex	(14)
843		P(kN)***	0,01	(+1,00,-0,00,+0,00)	5	Ex	(16)
843		P(kN)***	0,03	(-1,00,-0,00,+0,00)	5	Ex	(18)
843		P(kN)***	0,01	(+1,00,-0,00,+0,00)	5	Ex	(20)
843		P(kN)***	0,71	(+0,00,-0,00,+1,00)	6	Ez	(1)
843		P(kN)***	0,01	(+0,00,-0,00,+1,00)	6	Ez	(32)
843		P(kN)***	0,01	(+0,00,-0,00,-1,00)	6	Ez	(39)
843		P(kN)***	0,01	(+0,00,-0,00,-1,00)	6	Ez	(41)
843		P(kN)***	0,07	(+0,00,-0,00,-1,00)	6	Ez	(42)
844		P(kN)***	1,02	(+1,00,-0,00,+0,00)	5	Ex	
844		P(kN)***	0,72	(+0,00,-0,00,+1,00)	6	Ez	
844		P(kN)***	0,23	(+1,00,-0,00,+0,00)	5	Ex	(2)
844		P(kN)***	0,57	(+1,00,-0,00,+0,00)	5	Ex	(4)
844		P(kN)***	0,10	(-1,00,-0,00,+0,00)	5	Ex	(6)
844		P(kN)***	0,05	(-1,00,-0,00,+0,00)	5	Ex	(8)
844		P(kN)***	0,08	(+1,00,-0,00,+0,00)	5	Ex	(10)
844		P(kN)***	0,02	(-1,00,-0,00,+0,00)	5	Ex	(12)
844		P(kN)***	0,05	(-1,00,-0,00,+0,00)	5	Ex	(14)
844		P(kN)***	0,04	(+1,00,-0,00,+0,00)	5	Ex	(16)
844		P(kN)***	0,01	(+1,00,-0,00,+0,00)	5	Ex	(18)
844		P(kN)***	0,02	(-1,00,-0,00,+0,00)	5	Ex	(20)
844		P(kN)***	0,71	(+0,00,-0,00,+1,00)	6	Ez	(1)
844		P(kN)***	0,01	(+0,00,-0,00,+1,00)	6	Ez	(32)
844		P(kN)***	0,01	(+0,00,-0,00,-1,00)	6	Ez	(39)
844		P(kN)***	0,01	(+0,00,-0,00,-1,00)	6	Ez	(41)
844		P(kN)***	0,07	(+0,00,-0,00,-1,00)	6	Ez	(42)
845		P(kN)***	1,02	(+1,00,-0,00,+0,00)	5	Ex	

NUDO	CARGA	Dirección	HIP	Id	Modo
845	P(kN)***	0,72 (+0,00,-0,00,+1,00)	6	Ez	
845	P(kN)***	0,23 (+1,00,-0,00,+0,00)	5	Ex	(2)
845	P(kN)***	0,57 (+1,00,-0,00,+0,00)	5	Ex	(4)
845	P(kN)***	0,10 (-1,00,-0,00,+0,00)	5	Ex	(6)
845	P(kN)***	0,05 (-1,00,-0,00,+0,00)	5	Ex	(8)
845	P(kN)***	0,08 (+1,00,-0,00,+0,00)	5	Ex	(10)
845	P(kN)***	0,02 (-1,00,-0,00,+0,00)	5	Ex	(12)
845	P(kN)***	0,05 (-1,00,-0,00,+0,00)	5	Ex	(14)
845	P(kN)***	0,04 (+1,00,-0,00,+0,00)	5	Ex	(16)
845	P(kN)***	0,01 (+1,00,-0,00,+0,00)	5	Ex	(18)
845	P(kN)***	0,02 (-1,00,-0,00,+0,00)	5	Ex	(20)
845	P(kN)***	0,71 (+0,00,-0,00,+1,00)	6	Ez	(1)
845	P(kN)***	0,01 (+0,00,-0,00,+1,00)	6	Ez	(32)
845	P(kN)***	0,01 (+0,00,-0,00,-1,00)	6	Ez	(39)
845	P(kN)***	0,01 (+0,00,-0,00,-1,00)	6	Ez	(41)
845	P(kN)***	0,07 (+0,00,-0,00,-1,00)	6	Ez	(42)
846	P(kN)***	1,07 (+1,00,-0,00,+0,00)	5	Ex	
846	P(kN)***	0,72 (+0,00,-0,00,+1,00)	6	Ez	
846	P(kN)***	0,16 (+1,00,-0,00,+0,00)	5	Ex	(2)
846	P(kN)***	0,68 (+1,00,-0,00,+0,00)	5	Ex	(4)
846	P(kN)***	0,03 (-1,00,-0,00,+0,00)	5	Ex	(6)
846	P(kN)***	0,17 (-1,00,-0,00,+0,00)	5	Ex	(8)
846	P(kN)***	0,02 (+1,00,-0,00,+0,00)	5	Ex	(10)
846	P(kN)***	0,09 (+1,00,-0,00,+0,00)	5	Ex	(12)
846	P(kN)***	0,01 (-1,00,-0,00,+0,00)	5	Ex	(14)
846	P(kN)***	0,05 (-1,00,-0,00,+0,00)	5	Ex	(16)
846	P(kN)***	0,02 (+1,00,-0,00,+0,00)	5	Ex	(20)
846	P(kN)***	0,71 (+0,00,-0,00,+1,00)	6	Ez	(1)
846	P(kN)***	0,01 (+0,00,-0,00,+1,00)	6	Ez	(32)
846	P(kN)***	0,01 (+0,00,-0,00,-1,00)	6	Ez	(39)
846	P(kN)***	0,01 (+0,00,-0,00,-1,00)	6	Ez	(41)
846	P(kN)***	0,07 (+0,00,-0,00,-1,00)	6	Ez	(42)
847	P(kN)***	1,07 (+1,00,-0,00,+0,00)	5	Ex	
847	P(kN)***	0,72 (+0,00,-0,00,+1,00)	6	Ez	
847	P(kN)***	0,16 (+1,00,-0,00,+0,00)	5	Ex	(2)
847	P(kN)***	0,68 (+1,00,-0,00,+0,00)	5	Ex	(4)
847	P(kN)***	0,03 (-1,00,-0,00,+0,00)	5	Ex	(6)
847	P(kN)***	0,17 (-1,00,-0,00,+0,00)	5	Ex	(8)
847	P(kN)***	0,02 (+1,00,-0,00,+0,00)	5	Ex	(10)
847	P(kN)***	0,09 (+1,00,-0,00,+0,00)	5	Ex	(12)
847	P(kN)***	0,01 (-1,00,-0,00,+0,00)	5	Ex	(14)
847	P(kN)***	0,05 (-1,00,-0,00,+0,00)	5	Ex	(16)
847	P(kN)***	0,02 (+1,00,-0,00,+0,00)	5	Ex	(20)
847	P(kN)***	0,71 (+0,00,-0,00,+1,00)	6	Ez	(1)
847	P(kN)***	0,01 (+0,00,-0,00,+1,00)	6	Ez	(32)
847	P(kN)***	0,01 (+0,00,-0,00,-1,00)	6	Ez	(39)
847	P(kN)***	0,01 (+0,00,-0,00,-1,00)	6	Ez	(41)
847	P(kN)***	0,07 (+0,00,-0,00,-1,00)	6	Ez	(42)
848	P(kN)***	1,03 (+1,00,-0,00,+0,00)	5	Ex	
848	P(kN)***	0,72 (+0,00,-0,00,+1,00)	6	Ez	
848	P(kN)***	0,11 (+1,00,-0,00,+0,00)	5	Ex	(2)
848	P(kN)***	0,69 (+1,00,-0,00,+0,00)	5	Ex	(4)
848	P(kN)***	0,05 (+1,00,-0,00,+0,00)	5	Ex	(6)
848	P(kN)***	0,13 (-1,00,-0,00,+0,00)	5	Ex	(8)
848	P(kN)***	0,07 (-1,00,-0,00,+0,00)	5	Ex	(10)
848	P(kN)***	0,01 (+1,00,-0,00,+0,00)	5	Ex	(12)
848	P(kN)***	0,05 (+1,00,-0,00,+0,00)	5	Ex	(14)
848	P(kN)***	0,03 (+1,00,-0,00,+0,00)	5	Ex	(16)
848	P(kN)***	0,02 (-1,00,-0,00,+0,00)	5	Ex	(18)
848	P(kN)***	0,02 (-1,00,-0,00,+0,00)	5	Ex	(20)
848	P(kN)***	0,71 (+0,00,-0,00,+1,00)	6	Ez	(1)
848	P(kN)***	0,01 (+0,00,-0,00,+1,00)	6	Ez	(32)
848	P(kN)***	0,01 (+0,00,-0,00,-1,00)	6	Ez	(39)
848	P(kN)***	0,01 (+0,00,-0,00,-1,00)	6	Ez	(41)
848	P(kN)***	0,07 (+0,00,-0,00,-1,00)	6	Ez	(42)

NUDO	CARGA	Dirección	HIP	Id	Modo	
848	P(kN)***	0,07	(+0,00,-0,00,-1,00)	6	Ez	(42)
849	P(kN)***	1,03	(+1,00,-0,00,+0,00)	5	Ex	
849	P(kN)***	0,72	(+0,00,-0,00,+1,00)	6	Ez	
849	P(kN)***	0,11	(+1,00,-0,00,+0,00)	5	Ex	(2)
849	P(kN)***	0,69	(+1,00,-0,00,+0,00)	5	Ex	(4)
849	P(kN)***	0,05	(+1,00,-0,00,+0,00)	5	Ex	(6)
849	P(kN)***	0,13	(-1,00,-0,00,+0,00)	5	Ex	(8)
849	P(kN)***	0,07	(-1,00,-0,00,+0,00)	5	Ex	(10)
849	P(kN)***	0,01	(+1,00,-0,00,+0,00)	5	Ex	(12)
849	P(kN)***	0,05	(+1,00,-0,00,+0,00)	5	Ex	(14)
849	P(kN)***	0,03	(+1,00,-0,00,+0,00)	5	Ex	(16)
849	P(kN)***	0,02	(-1,00,-0,00,+0,00)	5	Ex	(18)
849	P(kN)***	0,02	(-1,00,-0,00,+0,00)	5	Ex	(20)
849	P(kN)***	0,71	(+0,00,-0,00,+1,00)	6	Ez	(1)
849	P(kN)***	0,01	(+0,00,-0,00,+1,00)	6	Ez	(32)
849	P(kN)***	0,01	(+0,00,-0,00,-1,00)	6	Ez	(39)
849	P(kN)***	0,01	(+0,00,-0,00,-1,00)	6	Ez	(41)
849	P(kN)***	0,07	(+0,00,-0,00,-1,00)	6	Ez	(42)
850	P(kN)***	0,91	(+1,00,-0,00,+0,00)	5	Ex	
850	P(kN)***	0,72	(+0,00,-0,00,+1,00)	6	Ez	
850	P(kN)***	0,07	(+1,00,-0,00,+0,00)	5	Ex	(2)
850	P(kN)***	0,62	(+1,00,-0,00,+0,00)	5	Ex	(4)
850	P(kN)***	0,10	(+1,00,-0,00,+0,00)	5	Ex	(6)
850	P(kN)***	0,03	(+1,00,-0,00,+0,00)	5	Ex	(8)
850	P(kN)***	0,06	(-1,00,-0,00,+0,00)	5	Ex	(10)
850	P(kN)***	0,09	(-1,00,-0,00,+0,00)	5	Ex	(12)
850	P(kN)***	0,03	(-1,00,-0,00,+0,00)	5	Ex	(14)
850	P(kN)***	0,02	(+1,00,-0,00,+0,00)	5	Ex	(16)
850	P(kN)***	0,03	(+1,00,-0,00,+0,00)	5	Ex	(18)
850	P(kN)***	0,01	(+1,00,-0,00,+0,00)	5	Ex	(20)
850	P(kN)***	0,71	(+0,00,-0,00,+1,00)	6	Ez	(1)
850	P(kN)***	0,01	(+0,00,-0,00,+1,00)	6	Ez	(32)
850	P(kN)***	0,01	(+0,00,-0,00,-1,00)	6	Ez	(39)
850	P(kN)***	0,01	(+0,00,-0,00,-1,00)	6	Ez	(41)
850	P(kN)***	0,07	(+0,00,-0,00,-1,00)	6	Ez	(42)
851	P(kN)***	0,91	(+1,00,-0,00,+0,00)	5	Ex	
851	P(kN)***	0,72	(+0,00,-0,00,+1,00)	6	Ez	
851	P(kN)***	0,07	(+1,00,-0,00,+0,00)	5	Ex	(2)
851	P(kN)***	0,62	(+1,00,-0,00,+0,00)	5	Ex	(4)
851	P(kN)***	0,10	(+1,00,-0,00,+0,00)	5	Ex	(6)
851	P(kN)***	0,03	(+1,00,-0,00,+0,00)	5	Ex	(8)
851	P(kN)***	0,06	(-1,00,-0,00,+0,00)	5	Ex	(10)
851	P(kN)***	0,09	(-1,00,-0,00,+0,00)	5	Ex	(12)
851	P(kN)***	0,03	(-1,00,-0,00,+0,00)	5	Ex	(14)
851	P(kN)***	0,02	(+1,00,-0,00,+0,00)	5	Ex	(16)
851	P(kN)***	0,03	(+1,00,-0,00,+0,00)	5	Ex	(18)
851	P(kN)***	0,01	(+1,00,-0,00,+0,00)	5	Ex	(20)
851	P(kN)***	0,71	(+0,00,-0,00,+1,00)	6	Ez	(1)
851	P(kN)***	0,01	(+0,00,-0,00,+1,00)	6	Ez	(32)
851	P(kN)***	0,01	(+0,00,-0,00,-1,00)	6	Ez	(39)
851	P(kN)***	0,01	(+0,00,-0,00,-1,00)	6	Ez	(41)
851	P(kN)***	0,07	(+0,00,-0,00,-1,00)	6	Ez	(42)
852	P(kN)***	0,81	(+1,00,-0,00,+0,00)	5	Ex	
852	P(kN)***	0,72	(+0,00,-0,00,+1,00)	6	Ez	
852	P(kN)***	0,04	(+1,00,-0,00,+0,00)	5	Ex	(2)
852	P(kN)***	0,46	(+1,00,-0,00,+0,00)	5	Ex	(4)
852	P(kN)***	0,11	(+1,00,-0,00,+0,00)	5	Ex	(6)
852	P(kN)***	0,16	(+1,00,-0,00,+0,00)	5	Ex	(8)
852	P(kN)***	0,04	(+1,00,-0,00,+0,00)	5	Ex	(10)
852	P(kN)***	0,01	(-1,00,-0,00,+0,00)	5	Ex	(12)
852	P(kN)***	0,03	(-1,00,-0,00,+0,00)	5	Ex	(14)
852	P(kN)***	0,05	(-1,00,-0,00,+0,00)	5	Ex	(16)
852	P(kN)***	0,03	(-1,00,-0,00,+0,00)	5	Ex	(18)
852	P(kN)***	0,01	(-1,00,-0,00,+0,00)	5	Ex	(20)

NUDO	CARGA	Dirección	HIP	Id	Modo
852	P(kN)***	0,71 (+0,00,-0,00,+1,00)	6	Ez	(1)
852	P(kN)***	0,01 (+0,00,-0,00,+1,00)	6	Ez	(32)
852	P(kN)***	0,01 (+0,00,-0,00,-1,00)	6	Ez	(39)
852	P(kN)***	0,01 (+0,00,-0,00,-1,00)	6	Ez	(41)
852	P(kN)***	0,07 (+0,00,-0,00,-1,00)	6	Ez	(42)
853	P(kN)***	0,81 (+1,00,-0,00,+0,00)	5	Ex	
853	P(kN)***	0,72 (+0,00,-0,00,+1,00)	6	Ez	
853	P(kN)***	0,04 (+1,00,-0,00,+0,00)	5	Ex	(2)
853	P(kN)***	0,46 (+1,00,-0,00,+0,00)	5	Ex	(4)
853	P(kN)***	0,11 (+1,00,-0,00,+0,00)	5	Ex	(6)
853	P(kN)***	0,16 (+1,00,-0,00,+0,00)	5	Ex	(8)
853	P(kN)***	0,04 (+1,00,-0,00,+0,00)	5	Ex	(10)
853	P(kN)***	0,01 (-1,00,-0,00,+0,00)	5	Ex	(12)
853	P(kN)***	0,03 (-1,00,-0,00,+0,00)	5	Ex	(14)
853	P(kN)***	0,05 (-1,00,-0,00,+0,00)	5	Ex	(16)
853	P(kN)***	0,03 (-1,00,-0,00,+0,00)	5	Ex	(18)
853	P(kN)***	0,01 (-1,00,-0,00,+0,00)	5	Ex	(20)
853	P(kN)***	0,71 (+0,00,-0,00,+1,00)	6	Ez	(1)
853	P(kN)***	0,01 (+0,00,-0,00,+1,00)	6	Ez	(32)
853	P(kN)***	0,01 (+0,00,-0,00,-1,00)	6	Ez	(39)
853	P(kN)***	0,01 (+0,00,-0,00,-1,00)	6	Ez	(41)
853	P(kN)***	0,07 (+0,00,-0,00,-1,00)	6	Ez	(42)
854	P(kN)***	0,62 (+1,00,-0,00,+0,00)	5	Ex	
854	P(kN)***	0,72 (+0,00,-0,00,+1,00)	6	Ez	
854	P(kN)***	0,02 (+1,00,-0,00,+0,00)	5	Ex	(2)
854	P(kN)***	0,24 (+1,00,-0,00,+0,00)	5	Ex	(4)
854	P(kN)***	0,07 (+1,00,-0,00,+0,00)	5	Ex	(6)
854	P(kN)***	0,15 (+1,00,-0,00,+0,00)	5	Ex	(8)
854	P(kN)***	0,08 (+1,00,-0,00,+0,00)	5	Ex	(10)
854	P(kN)***	0,09 (+1,00,-0,00,+0,00)	5	Ex	(12)
854	P(kN)***	0,05 (+1,00,-0,00,+0,00)	5	Ex	(14)
854	P(kN)***	0,04 (+1,00,-0,00,+0,00)	5	Ex	(16)
854	P(kN)***	0,02 (+1,00,-0,00,+0,00)	5	Ex	(18)
854	P(kN)***	0,01 (+1,00,-0,00,+0,00)	5	Ex	(20)
854	P(kN)***	0,03 (-1,00,-0,00,+0,00)	5	Ex	(23)
854	P(kN)***	0,71 (+0,00,-0,00,+1,00)	6	Ez	(1)
854	P(kN)***	0,01 (+0,00,-0,00,+1,00)	6	Ez	(32)
854	P(kN)***	0,01 (+0,00,-0,00,-1,00)	6	Ez	(39)
854	P(kN)***	0,01 (+0,00,-0,00,-1,00)	6	Ez	(41)
854	P(kN)***	0,06 (+0,00,-0,00,-1,00)	6	Ez	(42)
855	P(kN)***	0,62 (+1,00,-0,00,+0,00)	5	Ex	
855	P(kN)***	0,72 (+0,00,-0,00,+1,00)	6	Ez	
855	P(kN)***	0,02 (+1,00,-0,00,+0,00)	5	Ex	(2)
855	P(kN)***	0,24 (+1,00,-0,00,+0,00)	5	Ex	(4)
855	P(kN)***	0,07 (+1,00,-0,00,+0,00)	5	Ex	(6)
855	P(kN)***	0,15 (+1,00,-0,00,+0,00)	5	Ex	(8)
855	P(kN)***	0,08 (+1,00,-0,00,+0,00)	5	Ex	(10)
855	P(kN)***	0,09 (+1,00,-0,00,+0,00)	5	Ex	(12)
855	P(kN)***	0,05 (+1,00,-0,00,+0,00)	5	Ex	(14)
855	P(kN)***	0,04 (+1,00,-0,00,+0,00)	5	Ex	(16)
855	P(kN)***	0,02 (+1,00,-0,00,+0,00)	5	Ex	(18)
855	P(kN)***	0,01 (+1,00,-0,00,+0,00)	5	Ex	(20)
855	P(kN)***	0,03 (-1,00,-0,00,+0,00)	5	Ex	(23)
855	P(kN)***	0,71 (+0,00,-0,00,+1,00)	6	Ez	(1)
855	P(kN)***	0,01 (+0,00,-0,00,+1,00)	6	Ez	(32)
855	P(kN)***	0,01 (+0,00,-0,00,-1,00)	6	Ez	(39)
855	P(kN)***	0,01 (+0,00,-0,00,-1,00)	6	Ez	(41)
855	P(kN)***	0,06 (+0,00,-0,00,-1,00)	6	Ez	(42)
856	P(kN)***	0,86 (+1,00,-0,00,+0,00)	5	Ex	
856	P(kN)***	0,71 (+0,00,-0,00,+1,00)	6	Ez	
856	P(kN)***	0,00 (+1,00,-0,00,+0,00)	5	Ex	(4)
856	P(kN)***	0,85 (+1,00,-0,00,+0,00)	5	Ex	(23)
856	P(kN)***	0,71 (+0,00,-0,00,+1,00)	6	Ez	(1)
856	P(kN)***	0,01 (+0,00,-0,00,-1,00)	6	Ez	(39)

NUDO	CARGA	Dirección	HIP	Id	Modo	
856	P(kN)***	0,01	(+0,00,-0,00,-1,00)	6	Ez	(41)
856	P(kN)***	0,06	(+0,00,-0,00,-1,00)	6	Ez	(42)
857	P(kN)***	0,86	(+1,00,-0,00,+0,00)	5	Ex	
857	P(kN)***	0,71	(+0,00,-0,00,+1,00)	6	Ez	
857	P(kN)***	0,00	(+1,00,-0,00,+0,00)	5	Ex	(4)
857	P(kN)***	0,85	(+1,00,-0,00,+0,00)	5	Ex	(23)
857	P(kN)***	0,71	(+0,00,-0,00,+1,00)	6	Ez	(1)
857	P(kN)***	0,01	(+0,00,-0,00,-1,00)	6	Ez	(39)
857	P(kN)***	0,01	(+0,00,-0,00,-1,00)	6	Ez	(41)
857	P(kN)***	0,06	(+0,00,-0,00,-1,00)	6	Ez	(42)
858	P(kN)***	0,42	(+1,00,-0,00,+0,00)	5	Ex	
858	P(kN)***	0,37	(+0,00,-0,00,+1,00)	6	Ez	
858	P(kN)***	0,42	(+1,00,-0,00,+0,00)	5	Ex	(23)
858	P(kN)***	0,37	(+0,00,-0,00,+1,00)	6	Ez	(1)
858	P(kN)***	0,01	(+0,00,-0,00,-1,00)	6	Ez	(41)
858	P(kN)***	0,03	(+0,00,-0,00,-1,00)	6	Ez	(42)
859	P(kN)***	0,42	(+1,00,-0,00,+0,00)	5	Ex	
859	P(kN)***	0,37	(+0,00,-0,00,+1,00)	6	Ez	
859	P(kN)***	0,42	(+1,00,-0,00,+0,00)	5	Ex	(23)
859	P(kN)***	0,37	(+0,00,-0,00,+1,00)	6	Ez	(1)
859	P(kN)***	0,01	(+0,00,-0,00,-1,00)	6	Ez	(41)
859	P(kN)***	0,03	(+0,00,-0,00,-1,00)	6	Ez	(42)
860	P(kN)***	0,42	(+1,00,-0,00,+0,00)	5	Ex	
860	P(kN)***	0,40	(+0,00,-0,00,+1,00)	6	Ez	
860	P(kN)***	0,42	(+1,00,-0,00,+0,00)	5	Ex	(23)
860	P(kN)***	0,39	(+0,00,-0,00,+1,00)	6	Ez	(1)
860	P(kN)***	0,01	(+0,00,-0,00,-1,00)	6	Ez	(32)
860	P(kN)***	0,02	(+0,00,-0,00,-1,00)	6	Ez	(34)
860	P(kN)***	0,01	(+0,00,-0,00,-1,00)	6	Ez	(39)
860	P(kN)***	0,00	(+0,00,-0,00,-1,00)	6	Ez	(41)
860	P(kN)***	0,03	(+0,00,-0,00,-1,00)	6	Ez	(42)
861	P(kN)***	0,42	(+1,00,-0,00,+0,00)	5	Ex	
861	P(kN)***	0,40	(+0,00,-0,00,+1,00)	6	Ez	
861	P(kN)***	0,42	(+1,00,-0,00,+0,00)	5	Ex	(23)
861	P(kN)***	0,39	(+0,00,-0,00,+1,00)	6	Ez	(1)
861	P(kN)***	0,01	(+0,00,-0,00,-1,00)	6	Ez	(32)
861	P(kN)***	0,02	(+0,00,-0,00,-1,00)	6	Ez	(34)
861	P(kN)***	0,01	(+0,00,-0,00,-1,00)	6	Ez	(39)
861	P(kN)***	0,00	(+0,00,-0,00,-1,00)	6	Ez	(41)
861	P(kN)***	0,03	(+0,00,-0,00,-1,00)	6	Ez	(42)
862	P(kN)***	0,86	(+1,00,-0,00,+0,00)	5	Ex	
862	P(kN)***	0,77	(+0,00,-0,00,+1,00)	6	Ez	
862	P(kN)***	0,86	(+1,00,-0,00,+0,00)	5	Ex	(23)
862	P(kN)***	0,76	(+0,00,-0,00,+1,00)	6	Ez	(1)
862	P(kN)***	0,02	(+0,00,-0,00,-1,00)	6	Ez	(32)
862	P(kN)***	0,03	(+0,00,-0,00,-1,00)	6	Ez	(34)
862	P(kN)***	0,01	(+0,00,-0,00,-1,00)	6	Ez	(39)
862	P(kN)***	0,01	(+0,00,-0,00,-1,00)	6	Ez	(41)
862	P(kN)***	0,06	(+0,00,-0,00,-1,00)	6	Ez	(42)
863	P(kN)***	0,86	(+1,00,-0,00,+0,00)	5	Ex	
863	P(kN)***	0,77	(+0,00,-0,00,+1,00)	6	Ez	
863	P(kN)***	0,86	(+1,00,-0,00,+0,00)	5	Ex	(23)
863	P(kN)***	0,76	(+0,00,-0,00,+1,00)	6	Ez	(1)
863	P(kN)***	0,02	(+0,00,-0,00,-1,00)	6	Ez	(32)
863	P(kN)***	0,03	(+0,00,-0,00,-1,00)	6	Ez	(34)
863	P(kN)***	0,01	(+0,00,-0,00,-1,00)	6	Ez	(39)
863	P(kN)***	0,01	(+0,00,-0,00,-1,00)	6	Ez	(41)
863	P(kN)***	0,06	(+0,00,-0,00,-1,00)	6	Ez	(42)
864	P(kN)***	0,63	(+1,00,-0,00,+0,00)	5	Ex	
864	P(kN)***	0,78	(+0,00,-0,00,+1,00)	6	Ez	
864	P(kN)***	0,02	(+1,00,-0,00,+0,00)	5	Ex	(2)
864	P(kN)***	0,24	(+1,00,-0,00,+0,00)	5	Ex	(4)
864	P(kN)***	0,07	(+1,00,-0,00,+0,00)	5	Ex	(6)
864	P(kN)***	0,15	(+1,00,-0,00,+0,00)	5	Ex	(8)

NUDO	CARGA	Dirección	HIP	Id	Modo
864	P(kN)***	0,08	(+1,00,-0,00,+0,00)	5	Ex (10)
864	P(kN)***	0,09	(+1,00,-0,00,+0,00)	5	Ex (12)
864	P(kN)***	0,05	(+1,00,-0,00,+0,00)	5	Ex (14)
864	P(kN)***	0,04	(+1,00,-0,00,+0,00)	5	Ex (16)
864	P(kN)***	0,02	(+1,00,-0,00,+0,00)	5	Ex (18)
864	P(kN)***	0,01	(+1,00,-0,00,+0,00)	5	Ex (20)
864	P(kN)***	0,03	(-1,00,-0,00,+0,00)	5	Ex (23)
864	P(kN)***	0,76	(+0,00,-0,00,+1,00)	6	Ez (1)
864	P(kN)***	0,02	(+0,00,-0,00,-1,00)	6	Ez (32)
864	P(kN)***	0,04	(+0,00,-0,00,-1,00)	6	Ez (34)
864	P(kN)***	0,01	(+0,00,-0,00,-1,00)	6	Ez (39)
864	P(kN)***	0,01	(+0,00,-0,00,-1,00)	6	Ez (41)
864	P(kN)***	0,06	(+0,00,-0,00,-1,00)	6	Ez (42)
865	P(kN)***	0,63	(+1,00,-0,00,+0,00)	5	Ex
865	P(kN)***	0,78	(+0,00,-0,00,+1,00)	6	Ez
865	P(kN)***	0,02	(+1,00,-0,00,+0,00)	5	Ex (2)
865	P(kN)***	0,24	(+1,00,-0,00,+0,00)	5	Ex (4)
865	P(kN)***	0,07	(+1,00,-0,00,+0,00)	5	Ex (6)
865	P(kN)***	0,15	(+1,00,-0,00,+0,00)	5	Ex (8)
865	P(kN)***	0,08	(+1,00,-0,00,+0,00)	5	Ex (10)
865	P(kN)***	0,09	(+1,00,-0,00,+0,00)	5	Ex (12)
865	P(kN)***	0,05	(+1,00,-0,00,+0,00)	5	Ex (14)
865	P(kN)***	0,04	(+1,00,-0,00,+0,00)	5	Ex (16)
865	P(kN)***	0,02	(+1,00,-0,00,+0,00)	5	Ex (18)
865	P(kN)***	0,01	(+1,00,-0,00,+0,00)	5	Ex (20)
865	P(kN)***	0,03	(-1,00,-0,00,+0,00)	5	Ex (23)
865	P(kN)***	0,76	(+0,00,-0,00,+1,00)	6	Ez (1)
865	P(kN)***	0,02	(+0,00,-0,00,-1,00)	6	Ez (32)
865	P(kN)***	0,04	(+0,00,-0,00,-1,00)	6	Ez (34)
865	P(kN)***	0,01	(+0,00,-0,00,-1,00)	6	Ez (39)
865	P(kN)***	0,01	(+0,00,-0,00,-1,00)	6	Ez (41)
865	P(kN)***	0,06	(+0,00,-0,00,-1,00)	6	Ez (42)
866	P(kN)***	0,81	(+1,00,-0,00,+0,00)	5	Ex
866	P(kN)***	0,78	(+0,00,-0,00,+1,00)	6	Ez
866	P(kN)***	0,04	(+1,00,-0,00,+0,00)	5	Ex (2)
866	P(kN)***	0,46	(+1,00,-0,00,+0,00)	5	Ex (4)
866	P(kN)***	0,11	(+1,00,-0,00,+0,00)	5	Ex (6)
866	P(kN)***	0,16	(+1,00,-0,00,+0,00)	5	Ex (8)
866	P(kN)***	0,04	(+1,00,-0,00,+0,00)	5	Ex (10)
866	P(kN)***	0,01	(-1,00,-0,00,+0,00)	5	Ex (12)
866	P(kN)***	0,03	(-1,00,-0,00,+0,00)	5	Ex (14)
866	P(kN)***	0,05	(-1,00,-0,00,+0,00)	5	Ex (16)
866	P(kN)***	0,03	(-1,00,-0,00,+0,00)	5	Ex (18)
866	P(kN)***	0,01	(-1,00,-0,00,+0,00)	5	Ex (20)
866	P(kN)***	0,77	(+0,00,-0,00,+1,00)	6	Ez (1)
866	P(kN)***	0,02	(+0,00,-0,00,-1,00)	6	Ez (32)
866	P(kN)***	0,04	(+0,00,-0,00,-1,00)	6	Ez (34)
866	P(kN)***	0,01	(+0,00,-0,00,-1,00)	6	Ez (39)
866	P(kN)***	0,01	(+0,00,-0,00,-1,00)	6	Ez (41)
866	P(kN)***	0,06	(+0,00,-0,00,-1,00)	6	Ez (42)
867	P(kN)***	0,81	(+1,00,-0,00,+0,00)	5	Ex
867	P(kN)***	0,78	(+0,00,-0,00,+1,00)	6	Ez
867	P(kN)***	0,04	(+1,00,-0,00,+0,00)	5	Ex (2)
867	P(kN)***	0,46	(+1,00,-0,00,+0,00)	5	Ex (4)
867	P(kN)***	0,11	(+1,00,-0,00,+0,00)	5	Ex (6)
867	P(kN)***	0,16	(+1,00,-0,00,+0,00)	5	Ex (8)
867	P(kN)***	0,04	(+1,00,-0,00,+0,00)	5	Ex (10)
867	P(kN)***	0,01	(-1,00,-0,00,+0,00)	5	Ex (12)
867	P(kN)***	0,03	(-1,00,-0,00,+0,00)	5	Ex (14)
867	P(kN)***	0,05	(-1,00,-0,00,+0,00)	5	Ex (16)
867	P(kN)***	0,03	(-1,00,-0,00,+0,00)	5	Ex (18)
867	P(kN)***	0,01	(-1,00,-0,00,+0,00)	5	Ex (20)
867	P(kN)***	0,77	(+0,00,-0,00,+1,00)	6	Ez (1)
867	P(kN)***	0,02	(+0,00,-0,00,-1,00)	6	Ez (32)

NUDO	CARGA	Dirección	HIP	Id	Modo
867	P(kN)***	0,04 (+0,00,-0,00,-1,00)	6	Ez	(34)
867	P(kN)***	0,01 (+0,00,-0,00,-1,00)	6	Ez	(39)
867	P(kN)***	0,01 (+0,00,-0,00,-1,00)	6	Ez	(41)
867	P(kN)***	0,06 (+0,00,-0,00,-1,00)	6	Ez	(42)
868	P(kN)***	0,91 (+1,00,-0,00,+0,00)	5	Ex	
868	P(kN)***	0,78 (+0,00,-0,00,+1,00)	6	Ez	
868	P(kN)***	0,07 (+1,00,-0,00,+0,00)	5	Ex	(2)
868	P(kN)***	0,62 (+1,00,-0,00,+0,00)	5	Ex	(4)
868	P(kN)***	0,10 (+1,00,-0,00,+0,00)	5	Ex	(6)
868	P(kN)***	0,03 (+1,00,-0,00,+0,00)	5	Ex	(8)
868	P(kN)***	0,06 (-1,00,-0,00,+0,00)	5	Ex	(10)
868	P(kN)***	0,09 (-1,00,-0,00,+0,00)	5	Ex	(12)
868	P(kN)***	0,03 (-1,00,-0,00,+0,00)	5	Ex	(14)
868	P(kN)***	0,02 (+1,00,-0,00,+0,00)	5	Ex	(16)
868	P(kN)***	0,03 (+1,00,-0,00,+0,00)	5	Ex	(18)
868	P(kN)***	0,01 (+1,00,-0,00,+0,00)	5	Ex	(20)
868	P(kN)***	0,77 (+0,00,-0,00,+1,00)	6	Ez	(1)
868	P(kN)***	0,02 (+0,00,-0,00,-1,00)	6	Ez	(32)
868	P(kN)***	0,04 (+0,00,-0,00,-1,00)	6	Ez	(34)
868	P(kN)***	0,01 (+0,00,-0,00,-1,00)	6	Ez	(39)
868	P(kN)***	0,01 (+0,00,-0,00,-1,00)	6	Ez	(41)
868	P(kN)***	0,06 (+0,00,-0,00,-1,00)	6	Ez	(42)
869	P(kN)***	0,91 (+1,00,-0,00,+0,00)	5	Ex	
869	P(kN)***	0,78 (+0,00,-0,00,+1,00)	6	Ez	
869	P(kN)***	0,07 (+1,00,-0,00,+0,00)	5	Ex	(2)
869	P(kN)***	0,62 (+1,00,-0,00,+0,00)	5	Ex	(4)
869	P(kN)***	0,10 (+1,00,-0,00,+0,00)	5	Ex	(6)
869	P(kN)***	0,03 (+1,00,-0,00,+0,00)	5	Ex	(8)
869	P(kN)***	0,06 (-1,00,-0,00,+0,00)	5	Ex	(10)
869	P(kN)***	0,09 (-1,00,-0,00,+0,00)	5	Ex	(12)
869	P(kN)***	0,03 (-1,00,-0,00,+0,00)	5	Ex	(14)
869	P(kN)***	0,02 (+1,00,-0,00,+0,00)	5	Ex	(16)
869	P(kN)***	0,03 (+1,00,-0,00,+0,00)	5	Ex	(18)
869	P(kN)***	0,01 (+1,00,-0,00,+0,00)	5	Ex	(20)
869	P(kN)***	0,77 (+0,00,-0,00,+1,00)	6	Ez	(1)
869	P(kN)***	0,02 (+0,00,-0,00,-1,00)	6	Ez	(32)
869	P(kN)***	0,04 (+0,00,-0,00,-1,00)	6	Ez	(34)
869	P(kN)***	0,01 (+0,00,-0,00,-1,00)	6	Ez	(39)
869	P(kN)***	0,01 (+0,00,-0,00,-1,00)	6	Ez	(41)
869	P(kN)***	0,06 (+0,00,-0,00,-1,00)	6	Ez	(42)
870	P(kN)***	1,03 (+1,00,-0,00,+0,00)	5	Ex	
870	P(kN)***	0,78 (+0,00,-0,00,+1,00)	6	Ez	
870	P(kN)***	0,11 (+1,00,-0,00,+0,00)	5	Ex	(2)
870	P(kN)***	0,69 (+1,00,-0,00,+0,00)	5	Ex	(4)
870	P(kN)***	0,05 (+1,00,-0,00,+0,00)	5	Ex	(6)
870	P(kN)***	0,13 (-1,00,-0,00,+0,00)	5	Ex	(8)
870	P(kN)***	0,07 (-1,00,-0,00,+0,00)	5	Ex	(10)
870	P(kN)***	0,01 (+1,00,-0,00,+0,00)	5	Ex	(12)
870	P(kN)***	0,05 (+1,00,-0,00,+0,00)	5	Ex	(14)
870	P(kN)***	0,03 (+1,00,-0,00,+0,00)	5	Ex	(16)
870	P(kN)***	0,02 (-1,00,-0,00,+0,00)	5	Ex	(18)
870	P(kN)***	0,02 (-1,00,-0,00,+0,00)	5	Ex	(20)
870	P(kN)***	0,77 (+0,00,-0,00,+1,00)	6	Ez	(1)
870	P(kN)***	0,02 (+0,00,-0,00,-1,00)	6	Ez	(32)
870	P(kN)***	0,04 (+0,00,-0,00,-1,00)	6	Ez	(34)
870	P(kN)***	0,01 (+0,00,-0,00,-1,00)	6	Ez	(39)
870	P(kN)***	0,01 (+0,00,-0,00,-1,00)	6	Ez	(41)
870	P(kN)***	0,06 (+0,00,-0,00,-1,00)	6	Ez	(42)
871	P(kN)***	1,03 (+1,00,-0,00,+0,00)	5	Ex	
871	P(kN)***	0,78 (+0,00,-0,00,+1,00)	6	Ez	
871	P(kN)***	0,11 (+1,00,-0,00,+0,00)	5	Ex	(2)
871	P(kN)***	0,69 (+1,00,-0,00,+0,00)	5	Ex	(4)
871	P(kN)***	0,05 (+1,00,-0,00,+0,00)	5	Ex	(6)
871	P(kN)***	0,13 (-1,00,-0,00,+0,00)	5	Ex	(8)

NUDO	CARGA	Dirección	HIP	Id	Modo
871	P(kN)***	0,07 (-1,00,-0,00,+0,00)	5	Ex	(10)
871	P(kN)***	0,01 (+1,00,-0,00,+0,00)	5	Ex	(12)
871	P(kN)***	0,05 (+1,00,-0,00,+0,00)	5	Ex	(14)
871	P(kN)***	0,03 (+1,00,-0,00,+0,00)	5	Ex	(16)
871	P(kN)***	0,02 (-1,00,-0,00,+0,00)	5	Ex	(18)
871	P(kN)***	0,02 (-1,00,-0,00,+0,00)	5	Ex	(20)
871	P(kN)***	0,77 (+0,00,-0,00,+1,00)	6	Ez	(1)
871	P(kN)***	0,02 (+0,00,-0,00,-1,00)	6	Ez	(32)
871	P(kN)***	0,04 (+0,00,-0,00,-1,00)	6	Ez	(34)
871	P(kN)***	0,01 (+0,00,-0,00,-1,00)	6	Ez	(39)
871	P(kN)***	0,01 (+0,00,-0,00,-1,00)	6	Ez	(41)
871	P(kN)***	0,06 (+0,00,-0,00,-1,00)	6	Ez	(42)
872	P(kN)***	1,07 (+1,00,-0,00,+0,00)	5	Ex	
872	P(kN)***	0,78 (+0,00,-0,00,+1,00)	6	Ez	
872	P(kN)***	0,16 (+1,00,-0,00,+0,00)	5	Ex	(2)
872	P(kN)***	0,68 (+1,00,-0,00,+0,00)	5	Ex	(4)
872	P(kN)***	0,03 (-1,00,-0,00,+0,00)	5	Ex	(6)
872	P(kN)***	0,17 (-1,00,-0,00,+0,00)	5	Ex	(8)
872	P(kN)***	0,02 (+1,00,-0,00,+0,00)	5	Ex	(10)
872	P(kN)***	0,09 (+1,00,-0,00,+0,00)	5	Ex	(12)
872	P(kN)***	0,01 (-1,00,-0,00,+0,00)	5	Ex	(14)
872	P(kN)***	0,05 (-1,00,-0,00,+0,00)	5	Ex	(16)
872	P(kN)***	0,02 (+1,00,-0,00,+0,00)	5	Ex	(20)
872	P(kN)***	0,77 (+0,00,-0,00,+1,00)	6	Ez	(1)
872	P(kN)***	0,02 (+0,00,-0,00,-1,00)	6	Ez	(32)
872	P(kN)***	0,04 (+0,00,-0,00,-1,00)	6	Ez	(34)
872	P(kN)***	0,01 (+0,00,-0,00,-1,00)	6	Ez	(39)
872	P(kN)***	0,01 (+0,00,-0,00,-1,00)	6	Ez	(41)
872	P(kN)***	0,06 (+0,00,-0,00,-1,00)	6	Ez	(42)
873	P(kN)***	1,07 (+1,00,-0,00,+0,00)	5	Ex	
873	P(kN)***	0,78 (+0,00,-0,00,+1,00)	6	Ez	
873	P(kN)***	0,16 (+1,00,-0,00,+0,00)	5	Ex	(2)
873	P(kN)***	0,68 (+1,00,-0,00,+0,00)	5	Ex	(4)
873	P(kN)***	0,03 (-1,00,-0,00,+0,00)	5	Ex	(6)
873	P(kN)***	0,17 (-1,00,-0,00,+0,00)	5	Ex	(8)
873	P(kN)***	0,02 (+1,00,-0,00,+0,00)	5	Ex	(10)
873	P(kN)***	0,09 (+1,00,-0,00,+0,00)	5	Ex	(12)
873	P(kN)***	0,01 (-1,00,-0,00,+0,00)	5	Ex	(14)
873	P(kN)***	0,05 (-1,00,-0,00,+0,00)	5	Ex	(16)
873	P(kN)***	0,02 (+1,00,-0,00,+0,00)	5	Ex	(20)
873	P(kN)***	0,77 (+0,00,-0,00,+1,00)	6	Ez	(1)
873	P(kN)***	0,02 (+0,00,-0,00,-1,00)	6	Ez	(32)
873	P(kN)***	0,04 (+0,00,-0,00,-1,00)	6	Ez	(34)
873	P(kN)***	0,01 (+0,00,-0,00,-1,00)	6	Ez	(39)
873	P(kN)***	0,01 (+0,00,-0,00,-1,00)	6	Ez	(41)
873	P(kN)***	0,06 (+0,00,-0,00,-1,00)	6	Ez	(42)
874	P(kN)***	1,02 (+1,00,-0,00,+0,00)	5	Ex	
874	P(kN)***	0,78 (+0,00,-0,00,+1,00)	6	Ez	
874	P(kN)***	0,23 (+1,00,-0,00,+0,00)	5	Ex	(2)
874	P(kN)***	0,57 (+1,00,-0,00,+0,00)	5	Ex	(4)
874	P(kN)***	0,10 (-1,00,-0,00,+0,00)	5	Ex	(6)
874	P(kN)***	0,05 (-1,00,-0,00,+0,00)	5	Ex	(8)
874	P(kN)***	0,08 (+1,00,-0,00,+0,00)	5	Ex	(10)
874	P(kN)***	0,02 (-1,00,-0,00,+0,00)	5	Ex	(12)
874	P(kN)***	0,05 (-1,00,-0,00,+0,00)	5	Ex	(14)
874	P(kN)***	0,04 (+1,00,-0,00,+0,00)	5	Ex	(16)
874	P(kN)***	0,01 (+1,00,-0,00,+0,00)	5	Ex	(18)
874	P(kN)***	0,02 (-1,00,-0,00,+0,00)	5	Ex	(20)
874	P(kN)***	0,77 (+0,00,-0,00,+1,00)	6	Ez	(1)
874	P(kN)***	0,02 (+0,00,-0,00,-1,00)	6	Ez	(32)
874	P(kN)***	0,04 (+0,00,-0,00,-1,00)	6	Ez	(34)
874	P(kN)***	0,01 (+0,00,-0,00,-1,00)	6	Ez	(39)
874	P(kN)***	0,01 (+0,00,-0,00,-1,00)	6	Ez	(41)
874	P(kN)***	0,06 (+0,00,-0,00,-1,00)	6	Ez	(42)

NUDO	CARGA	Dirección	HIP	Id	Modo	
875	P(kN)***	1,02	(+1,00,-0,00,+0,00)	5	Ex	
875	P(kN)***	0,78	(+0,00,-0,00,+1,00)	6	Ez	
875	P(kN)***	0,23	(+1,00,-0,00,+0,00)	5	Ex	(2)
875	P(kN)***	0,57	(+1,00,-0,00,+0,00)	5	Ex	(4)
875	P(kN)***	0,10	(-1,00,-0,00,+0,00)	5	Ex	(6)
875	P(kN)***	0,05	(-1,00,-0,00,+0,00)	5	Ex	(8)
875	P(kN)***	0,08	(+1,00,-0,00,+0,00)	5	Ex	(10)
875	P(kN)***	0,02	(-1,00,-0,00,+0,00)	5	Ex	(12)
875	P(kN)***	0,05	(-1,00,-0,00,+0,00)	5	Ex	(14)
875	P(kN)***	0,04	(+1,00,-0,00,+0,00)	5	Ex	(16)
875	P(kN)***	0,01	(+1,00,-0,00,+0,00)	5	Ex	(18)
875	P(kN)***	0,02	(-1,00,-0,00,+0,00)	5	Ex	(20)
875	P(kN)***	0,77	(+0,00,-0,00,+1,00)	6	Ez	(1)
875	P(kN)***	0,02	(+0,00,-0,00,-1,00)	6	Ez	(32)
875	P(kN)***	0,04	(+0,00,-0,00,-1,00)	6	Ez	(34)
875	P(kN)***	0,01	(+0,00,-0,00,-1,00)	6	Ez	(39)
875	P(kN)***	0,01	(+0,00,-0,00,-1,00)	6	Ez	(41)
875	P(kN)***	0,06	(+0,00,-0,00,-1,00)	6	Ez	(42)
876	P(kN)***	1,00	(+1,00,-0,00,+0,00)	5	Ex	
876	P(kN)***	0,78	(+0,00,-0,00,+1,00)	6	Ez	
876	P(kN)***	0,34	(+1,00,-0,00,+0,00)	5	Ex	(2)
876	P(kN)***	0,39	(+1,00,-0,00,+0,00)	5	Ex	(4)
876	P(kN)***	0,12	(-1,00,-0,00,+0,00)	5	Ex	(6)
876	P(kN)***	0,11	(+1,00,-0,00,+0,00)	5	Ex	(8)
876	P(kN)***	0,02	(+1,00,-0,00,+0,00)	5	Ex	(10)
876	P(kN)***	0,09	(-1,00,-0,00,+0,00)	5	Ex	(12)
876	P(kN)***	0,04	(+1,00,-0,00,+0,00)	5	Ex	(14)
876	P(kN)***	0,01	(+1,00,-0,00,+0,00)	5	Ex	(16)
876	P(kN)***	0,03	(-1,00,-0,00,+0,00)	5	Ex	(18)
876	P(kN)***	0,01	(+1,00,-0,00,+0,00)	5	Ex	(20)
876	P(kN)***	0,77	(+0,00,-0,00,+1,00)	6	Ez	(1)
876	P(kN)***	0,02	(+0,00,-0,00,-1,00)	6	Ez	(32)
876	P(kN)***	0,04	(+0,00,-0,00,-1,00)	6	Ez	(34)
876	P(kN)***	0,01	(+0,00,-0,00,-1,00)	6	Ez	(39)
876	P(kN)***	0,01	(+0,00,-0,00,-1,00)	6	Ez	(41)
876	P(kN)***	0,06	(+0,00,-0,00,-1,00)	6	Ez	(42)
877	P(kN)***	1,00	(+1,00,-0,00,+0,00)	5	Ex	
877	P(kN)***	0,78	(+0,00,-0,00,+1,00)	6	Ez	
877	P(kN)***	0,34	(+1,00,-0,00,+0,00)	5	Ex	(2)
877	P(kN)***	0,39	(+1,00,-0,00,+0,00)	5	Ex	(4)
877	P(kN)***	0,12	(-1,00,-0,00,+0,00)	5	Ex	(6)
877	P(kN)***	0,11	(+1,00,-0,00,+0,00)	5	Ex	(8)
877	P(kN)***	0,02	(+1,00,-0,00,+0,00)	5	Ex	(10)
877	P(kN)***	0,09	(-1,00,-0,00,+0,00)	5	Ex	(12)
877	P(kN)***	0,04	(+1,00,-0,00,+0,00)	5	Ex	(14)
877	P(kN)***	0,01	(+1,00,-0,00,+0,00)	5	Ex	(16)
877	P(kN)***	0,03	(-1,00,-0,00,+0,00)	5	Ex	(18)
877	P(kN)***	0,01	(+1,00,-0,00,+0,00)	5	Ex	(20)
877	P(kN)***	0,77	(+0,00,-0,00,+1,00)	6	Ez	(1)
877	P(kN)***	0,02	(+0,00,-0,00,-1,00)	6	Ez	(32)
877	P(kN)***	0,04	(+0,00,-0,00,-1,00)	6	Ez	(34)
877	P(kN)***	0,01	(+0,00,-0,00,-1,00)	6	Ez	(39)
877	P(kN)***	0,01	(+0,00,-0,00,-1,00)	6	Ez	(41)
877	P(kN)***	0,06	(+0,00,-0,00,-1,00)	6	Ez	(42)
878	P(kN)***	0,95	(+1,00,-0,00,+0,00)	5	Ex	
878	P(kN)***	0,77	(+0,00,-0,00,+1,00)	6	Ez	
878	P(kN)***	0,50	(+1,00,-0,00,+0,00)	5	Ex	(2)
878	P(kN)***	0,16	(+1,00,-0,00,+0,00)	5	Ex	(4)
878	P(kN)***	0,08	(-1,00,-0,00,+0,00)	5	Ex	(6)
878	P(kN)***	0,18	(+1,00,-0,00,+0,00)	5	Ex	(8)
878	P(kN)***	0,07	(-1,00,-0,00,+0,00)	5	Ex	(10)
878	P(kN)***	0,03	(+1,00,-0,00,+0,00)	5	Ex	(12)
878	P(kN)***	0,02	(+1,00,-0,00,+0,00)	5	Ex	(14)
878	P(kN)***	0,05	(-1,00,-0,00,+0,00)	5	Ex	(16)

NUDO	CARGA	Dirección	HIP	Id	Modo
878	P(kN)***	0,03 (+1,00,-0,00,+0,00)	5	Ex	(18)
878	P(kN)***	0,01 (-1,00,-0,00,+0,00)	5	Ex	(20)
878	P(kN)***	0,76 (+0,00,-0,00,+1,00)	6	Ez	(1)
878	P(kN)***	0,02 (+0,00,-0,00,-1,00)	6	Ez	(32)
878	P(kN)***	0,04 (+0,00,-0,00,-1,00)	6	Ez	(34)
878	P(kN)***	0,01 (+0,00,-0,00,-1,00)	6	Ez	(39)
878	P(kN)***	0,01 (+0,00,-0,00,-1,00)	6	Ez	(41)
878	P(kN)***	0,06 (+0,00,-0,00,-1,00)	6	Ez	(42)
879	P(kN)***	0,95 (+1,00,-0,00,+0,00)	5	Ex	
879	P(kN)***	0,77 (+0,00,-0,00,+1,00)	6	Ez	
879	P(kN)***	0,50 (+1,00,-0,00,+0,00)	5	Ex	(2)
879	P(kN)***	0,16 (+1,00,-0,00,+0,00)	5	Ex	(4)
879	P(kN)***	0,08 (-1,00,-0,00,+0,00)	5	Ex	(6)
879	P(kN)***	0,18 (+1,00,-0,00,+0,00)	5	Ex	(8)
879	P(kN)***	0,07 (-1,00,-0,00,+0,00)	5	Ex	(10)
879	P(kN)***	0,03 (+1,00,-0,00,+0,00)	5	Ex	(12)
879	P(kN)***	0,02 (+1,00,-0,00,+0,00)	5	Ex	(14)
879	P(kN)***	0,05 (-1,00,-0,00,+0,00)	5	Ex	(16)
879	P(kN)***	0,03 (+1,00,-0,00,+0,00)	5	Ex	(18)
879	P(kN)***	0,01 (-1,00,-0,00,+0,00)	5	Ex	(20)
879	P(kN)***	0,76 (+0,00,-0,00,+1,00)	6	Ez	(1)
879	P(kN)***	0,02 (+0,00,-0,00,-1,00)	6	Ez	(32)
879	P(kN)***	0,04 (+0,00,-0,00,-1,00)	6	Ez	(34)
879	P(kN)***	0,01 (+0,00,-0,00,-1,00)	6	Ez	(39)
879	P(kN)***	0,01 (+0,00,-0,00,-1,00)	6	Ez	(41)
879	P(kN)***	0,06 (+0,00,-0,00,-1,00)	6	Ez	(42)
880	P(kN)***	0,99 (+1,00,-0,00,+0,00)	5	Ex	
880	P(kN)***	0,77 (+0,00,-0,00,+1,00)	6	Ez	
880	P(kN)***	0,72 (+1,00,-0,00,+0,00)	5	Ex	(2)
880	P(kN)***	0,09 (-1,00,-0,00,+0,00)	5	Ex	(4)
880	P(kN)***	0,01 (-1,00,-0,00,+0,00)	5	Ex	(6)
880	P(kN)***	0,08 (+1,00,-0,00,+0,00)	5	Ex	(8)
880	P(kN)***	0,06 (-1,00,-0,00,+0,00)	5	Ex	(10)
880	P(kN)***	0,09 (+1,00,-0,00,+0,00)	5	Ex	(12)
880	P(kN)***	0,06 (-1,00,-0,00,+0,00)	5	Ex	(14)
880	P(kN)***	0,05 (+1,00,-0,00,+0,00)	5	Ex	(16)
880	P(kN)***	0,02 (-1,00,-0,00,+0,00)	5	Ex	(18)
880	P(kN)***	0,01 (+1,00,-0,00,+0,00)	5	Ex	(20)
880	P(kN)***	0,76 (+0,00,-0,00,+1,00)	6	Ez	(1)
880	P(kN)***	0,02 (+0,00,-0,00,-1,00)	6	Ez	(32)
880	P(kN)***	0,04 (+0,00,-0,00,-1,00)	6	Ez	(34)
880	P(kN)***	0,01 (+0,00,-0,00,-1,00)	6	Ez	(39)
880	P(kN)***	0,01 (+0,00,-0,00,-1,00)	6	Ez	(41)
880	P(kN)***	0,06 (+0,00,-0,00,-1,00)	6	Ez	(42)
881	P(kN)***	0,99 (+1,00,-0,00,+0,00)	5	Ex	
881	P(kN)***	0,77 (+0,00,-0,00,+1,00)	6	Ez	
881	P(kN)***	0,72 (+1,00,-0,00,+0,00)	5	Ex	(2)
881	P(kN)***	0,09 (-1,00,-0,00,+0,00)	5	Ex	(4)
881	P(kN)***	0,01 (-1,00,-0,00,+0,00)	5	Ex	(6)
881	P(kN)***	0,08 (+1,00,-0,00,+0,00)	5	Ex	(8)
881	P(kN)***	0,06 (-1,00,-0,00,+0,00)	5	Ex	(10)
881	P(kN)***	0,09 (+1,00,-0,00,+0,00)	5	Ex	(12)
881	P(kN)***	0,06 (-1,00,-0,00,+0,00)	5	Ex	(14)
881	P(kN)***	0,05 (+1,00,-0,00,+0,00)	5	Ex	(16)
881	P(kN)***	0,02 (-1,00,-0,00,+0,00)	5	Ex	(18)
881	P(kN)***	0,01 (+1,00,-0,00,+0,00)	5	Ex	(20)
881	P(kN)***	0,76 (+0,00,-0,00,+1,00)	6	Ez	(1)
881	P(kN)***	0,02 (+0,00,-0,00,-1,00)	6	Ez	(32)
881	P(kN)***	0,04 (+0,00,-0,00,-1,00)	6	Ez	(34)
881	P(kN)***	0,01 (+0,00,-0,00,-1,00)	6	Ez	(39)
881	P(kN)***	0,01 (+0,00,-0,00,-1,00)	6	Ez	(41)
881	P(kN)***	0,06 (+0,00,-0,00,-1,00)	6	Ez	(42)
882	P(kN)***	1,50 (+1,00,-0,00,+0,00)	5	Ex	
882	P(kN)***	0,77 (+0,00,-0,00,+1,00)	6	Ez	

NUDO	CARGA	Dirección	HIP	Id	Modo
882	P(kN)***	1,03	(+1,00,-0,00,+0,00)	5	Ex (2)
882	P(kN)***	0,33	(-1,00,-0,00,+0,00)	5	Ex (4)
882	P(kN)***	0,06	(+1,00,-0,00,+0,00)	5	Ex (6)
882	P(kN)***	0,09	(-1,00,-0,00,+0,00)	5	Ex (8)
882	P(kN)***	0,03	(+1,00,-0,00,+0,00)	5	Ex (10)
882	P(kN)***	0,03	(-1,00,-0,00,+0,00)	5	Ex (12)
882	P(kN)***	0,02	(+1,00,-0,00,+0,00)	5	Ex (14)
882	P(kN)***	0,01	(-1,00,-0,00,+0,00)	5	Ex (16)
882	P(kN)***	0,76	(+0,00,-0,00,+1,00)	6	Ez (1)
882	P(kN)***	0,02	(+0,00,-0,00,-1,00)	6	Ez (32)
882	P(kN)***	0,03	(+0,00,-0,00,-1,00)	6	Ez (34)
882	P(kN)***	0,01	(+0,00,-0,00,-1,00)	6	Ez (39)
882	P(kN)***	0,01	(+0,00,-0,00,-1,00)	6	Ez (41)
882	P(kN)***	0,06	(+0,00,-0,00,-1,00)	6	Ez (42)
883	P(kN)***	1,50	(+1,00,-0,00,+0,00)	5	Ex
883	P(kN)***	0,77	(+0,00,-0,00,+1,00)	6	Ez
883	P(kN)***	1,03	(+1,00,-0,00,+0,00)	5	Ex (2)
883	P(kN)***	0,33	(-1,00,-0,00,+0,00)	5	Ex (4)
883	P(kN)***	0,06	(+1,00,-0,00,+0,00)	5	Ex (6)
883	P(kN)***	0,09	(-1,00,-0,00,+0,00)	5	Ex (8)
883	P(kN)***	0,03	(+1,00,-0,00,+0,00)	5	Ex (10)
883	P(kN)***	0,03	(-1,00,-0,00,+0,00)	5	Ex (12)
883	P(kN)***	0,02	(+1,00,-0,00,+0,00)	5	Ex (14)
883	P(kN)***	0,01	(-1,00,-0,00,+0,00)	5	Ex (16)
883	P(kN)***	0,76	(+0,00,-0,00,+1,00)	6	Ez (1)
883	P(kN)***	0,02	(+0,00,-0,00,-1,00)	6	Ez (32)
883	P(kN)***	0,03	(+0,00,-0,00,-1,00)	6	Ez (34)
883	P(kN)***	0,01	(+0,00,-0,00,-1,00)	6	Ez (39)
883	P(kN)***	0,01	(+0,00,-0,00,-1,00)	6	Ez (41)
883	P(kN)***	0,06	(+0,00,-0,00,-1,00)	6	Ez (42)
884	P(kN)***	1,50	(+1,00,-0,00,+0,00)	5	Ex
884	P(kN)***	0,77	(+0,00,-0,00,+1,00)	6	Ez
884	P(kN)***	1,03	(+1,00,-0,00,+0,00)	5	Ex (2)
884	P(kN)***	0,33	(-1,00,-0,00,+0,00)	5	Ex (4)
884	P(kN)***	0,06	(+1,00,-0,00,+0,00)	5	Ex (6)
884	P(kN)***	0,09	(-1,00,-0,00,+0,00)	5	Ex (8)
884	P(kN)***	0,03	(+1,00,-0,00,+0,00)	5	Ex (10)
884	P(kN)***	0,03	(-1,00,-0,00,+0,00)	5	Ex (12)
884	P(kN)***	0,02	(+1,00,-0,00,+0,00)	5	Ex (14)
884	P(kN)***	0,01	(-1,00,-0,00,+0,00)	5	Ex (16)
884	P(kN)***	0,76	(+0,00,-0,00,+1,00)	6	Ez (1)
884	P(kN)***	0,02	(+0,00,-0,00,-1,00)	6	Ez (32)
884	P(kN)***	0,03	(+0,00,-0,00,-1,00)	6	Ez (34)
884	P(kN)***	0,01	(+0,00,-0,00,-1,00)	6	Ez (39)
884	P(kN)***	0,01	(+0,00,-0,00,-1,00)	6	Ez (41)
884	P(kN)***	0,06	(+0,00,-0,00,-1,00)	6	Ez (42)
885	P(kN)***	1,50	(+1,00,-0,00,+0,00)	5	Ex
885	P(kN)***	0,77	(+0,00,-0,00,+1,00)	6	Ez
885	P(kN)***	1,03	(+1,00,-0,00,+0,00)	5	Ex (2)
885	P(kN)***	0,33	(-1,00,-0,00,+0,00)	5	Ex (4)
885	P(kN)***	0,06	(+1,00,-0,00,+0,00)	5	Ex (6)
885	P(kN)***	0,09	(-1,00,-0,00,+0,00)	5	Ex (8)
885	P(kN)***	0,03	(+1,00,-0,00,+0,00)	5	Ex (10)
885	P(kN)***	0,03	(-1,00,-0,00,+0,00)	5	Ex (12)
885	P(kN)***	0,02	(+1,00,-0,00,+0,00)	5	Ex (14)
885	P(kN)***	0,01	(-1,00,-0,00,+0,00)	5	Ex (16)
885	P(kN)***	0,76	(+0,00,-0,00,+1,00)	6	Ez (1)
885	P(kN)***	0,02	(+0,00,-0,00,-1,00)	6	Ez (32)
885	P(kN)***	0,03	(+0,00,-0,00,-1,00)	6	Ez (34)
885	P(kN)***	0,01	(+0,00,-0,00,-1,00)	6	Ez (39)
885	P(kN)***	0,01	(+0,00,-0,00,-1,00)	6	Ez (41)
885	P(kN)***	0,06	(+0,00,-0,00,-1,00)	6	Ez (42)
886	P(kN)***	1,50	(+1,00,-0,00,+0,00)	5	Ex
886	P(kN)***	0,77	(+0,00,-0,00,+1,00)	6	Ez

NUDO	CARGA	Dirección	HIP	Id	Modo
886	P(kN)***	1,03	(+1,00,-0,00,+0,00)	5	Ex (2)
886	P(kN)***	0,33	(-1,00,-0,00,+0,00)	5	Ex (4)
886	P(kN)***	0,06	(+1,00,-0,00,+0,00)	5	Ex (6)
886	P(kN)***	0,09	(-1,00,-0,00,+0,00)	5	Ex (8)
886	P(kN)***	0,03	(+1,00,-0,00,+0,00)	5	Ex (10)
886	P(kN)***	0,03	(-1,00,-0,00,+0,00)	5	Ex (12)
886	P(kN)***	0,02	(+1,00,-0,00,+0,00)	5	Ex (14)
886	P(kN)***	0,01	(-1,00,-0,00,+0,00)	5	Ex (16)
886	P(kN)***	0,76	(+0,00,-0,00,+1,00)	6	Ez (1)
886	P(kN)***	0,02	(+0,00,-0,00,-1,00)	6	Ez (32)
886	P(kN)***	0,03	(+0,00,-0,00,-1,00)	6	Ez (34)
886	P(kN)***	0,01	(+0,00,-0,00,-1,00)	6	Ez (39)
886	P(kN)***	0,01	(+0,00,-0,00,-1,00)	6	Ez (41)
886	P(kN)***	0,06	(+0,00,-0,00,-1,00)	6	Ez (42)
887	P(kN)***	1,50	(+1,00,-0,00,+0,00)	5	Ex
887	P(kN)***	0,77	(+0,00,-0,00,+1,00)	6	Ez
887	P(kN)***	1,03	(+1,00,-0,00,+0,00)	5	Ex (2)
887	P(kN)***	0,33	(-1,00,-0,00,+0,00)	5	Ex (4)
887	P(kN)***	0,06	(+1,00,-0,00,+0,00)	5	Ex (6)
887	P(kN)***	0,09	(-1,00,-0,00,+0,00)	5	Ex (8)
887	P(kN)***	0,03	(+1,00,-0,00,+0,00)	5	Ex (10)
887	P(kN)***	0,03	(-1,00,-0,00,+0,00)	5	Ex (12)
887	P(kN)***	0,02	(+1,00,-0,00,+0,00)	5	Ex (14)
887	P(kN)***	0,01	(-1,00,-0,00,+0,00)	5	Ex (16)
887	P(kN)***	0,76	(+0,00,-0,00,+1,00)	6	Ez (1)
887	P(kN)***	0,02	(+0,00,-0,00,-1,00)	6	Ez (32)
887	P(kN)***	0,03	(+0,00,-0,00,-1,00)	6	Ez (34)
887	P(kN)***	0,01	(+0,00,-0,00,-1,00)	6	Ez (39)
887	P(kN)***	0,01	(+0,00,-0,00,-1,00)	6	Ez (41)
887	P(kN)***	0,06	(+0,00,-0,00,-1,00)	6	Ez (42)
888	P(kN)***	0,99	(+1,00,-0,00,+0,00)	5	Ex
888	P(kN)***	0,77	(+0,00,-0,00,+1,00)	6	Ez
888	P(kN)***	0,72	(+1,00,-0,00,+0,00)	5	Ex (2)
888	P(kN)***	0,09	(-1,00,-0,00,+0,00)	5	Ex (4)
888	P(kN)***	0,01	(-1,00,-0,00,+0,00)	5	Ex (6)
888	P(kN)***	0,08	(+1,00,-0,00,+0,00)	5	Ex (8)
888	P(kN)***	0,06	(-1,00,-0,00,+0,00)	5	Ex (10)
888	P(kN)***	0,09	(+1,00,-0,00,+0,00)	5	Ex (12)
888	P(kN)***	0,06	(-1,00,-0,00,+0,00)	5	Ex (14)
888	P(kN)***	0,05	(+1,00,-0,00,+0,00)	5	Ex (16)
888	P(kN)***	0,02	(-1,00,-0,00,+0,00)	5	Ex (18)
888	P(kN)***	0,01	(+1,00,-0,00,+0,00)	5	Ex (20)
888	P(kN)***	0,76	(+0,00,-0,00,+1,00)	6	Ez (1)
888	P(kN)***	0,02	(+0,00,-0,00,-1,00)	6	Ez (32)
888	P(kN)***	0,04	(+0,00,-0,00,-1,00)	6	Ez (34)
888	P(kN)***	0,01	(+0,00,-0,00,-1,00)	6	Ez (39)
888	P(kN)***	0,01	(+0,00,-0,00,-1,00)	6	Ez (41)
888	P(kN)***	0,06	(+0,00,-0,00,-1,00)	6	Ez (42)
889	P(kN)***	0,99	(+1,00,-0,00,+0,00)	5	Ex
889	P(kN)***	0,77	(+0,00,-0,00,+1,00)	6	Ez
889	P(kN)***	0,72	(+1,00,-0,00,+0,00)	5	Ex (2)
889	P(kN)***	0,09	(-1,00,-0,00,+0,00)	5	Ex (4)
889	P(kN)***	0,01	(-1,00,-0,00,+0,00)	5	Ex (6)
889	P(kN)***	0,08	(+1,00,-0,00,+0,00)	5	Ex (8)
889	P(kN)***	0,06	(-1,00,-0,00,+0,00)	5	Ex (10)
889	P(kN)***	0,09	(+1,00,-0,00,+0,00)	5	Ex (12)
889	P(kN)***	0,06	(-1,00,-0,00,+0,00)	5	Ex (14)
889	P(kN)***	0,05	(+1,00,-0,00,+0,00)	5	Ex (16)
889	P(kN)***	0,02	(-1,00,-0,00,+0,00)	5	Ex (18)
889	P(kN)***	0,01	(+1,00,-0,00,+0,00)	5	Ex (20)
889	P(kN)***	0,76	(+0,00,-0,00,+1,00)	6	Ez (1)
889	P(kN)***	0,02	(+0,00,-0,00,-1,00)	6	Ez (32)
889	P(kN)***	0,04	(+0,00,-0,00,-1,00)	6	Ez (34)
889	P(kN)***	0,01	(+0,00,-0,00,-1,00)	6	Ez (39)

NUDO	CARGA	Dirección	HIP	Id	Modo
889	P(kN)***	0,01 (+0,00,-0,00,-1,00)	6	Ez	(41)
889	P(kN)***	0,06 (+0,00,-0,00,-1,00)	6	Ez	(42)
890	P(kN)***	0,95 (+1,00,-0,00,+0,00)	5	Ex	
890	P(kN)***	0,77 (+0,00,-0,00,+1,00)	6	Ez	
890	P(kN)***	0,50 (+1,00,-0,00,+0,00)	5	Ex	(2)
890	P(kN)***	0,16 (+1,00,-0,00,+0,00)	5	Ex	(4)
890	P(kN)***	0,08 (-1,00,-0,00,+0,00)	5	Ex	(6)
890	P(kN)***	0,18 (+1,00,-0,00,+0,00)	5	Ex	(8)
890	P(kN)***	0,07 (-1,00,-0,00,+0,00)	5	Ex	(10)
890	P(kN)***	0,03 (+1,00,-0,00,+0,00)	5	Ex	(12)
890	P(kN)***	0,02 (+1,00,-0,00,+0,00)	5	Ex	(14)
890	P(kN)***	0,05 (-1,00,-0,00,+0,00)	5	Ex	(16)
890	P(kN)***	0,03 (+1,00,-0,00,+0,00)	5	Ex	(18)
890	P(kN)***	0,01 (-1,00,-0,00,+0,00)	5	Ex	(20)
890	P(kN)***	0,76 (+0,00,-0,00,+1,00)	6	Ez	(1)
890	P(kN)***	0,02 (+0,00,-0,00,-1,00)	6	Ez	(32)
890	P(kN)***	0,04 (+0,00,-0,00,-1,00)	6	Ez	(34)
890	P(kN)***	0,01 (+0,00,-0,00,-1,00)	6	Ez	(39)
890	P(kN)***	0,01 (+0,00,-0,00,-1,00)	6	Ez	(41)
890	P(kN)***	0,06 (+0,00,-0,00,-1,00)	6	Ez	(42)
891	P(kN)***	0,95 (+1,00,-0,00,+0,00)	5	Ex	
891	P(kN)***	0,77 (+0,00,-0,00,+1,00)	6	Ez	
891	P(kN)***	0,50 (+1,00,-0,00,+0,00)	5	Ex	(2)
891	P(kN)***	0,16 (+1,00,-0,00,+0,00)	5	Ex	(4)
891	P(kN)***	0,08 (-1,00,-0,00,+0,00)	5	Ex	(6)
891	P(kN)***	0,18 (+1,00,-0,00,+0,00)	5	Ex	(8)
891	P(kN)***	0,07 (-1,00,-0,00,+0,00)	5	Ex	(10)
891	P(kN)***	0,03 (+1,00,-0,00,+0,00)	5	Ex	(12)
891	P(kN)***	0,02 (+1,00,-0,00,+0,00)	5	Ex	(14)
891	P(kN)***	0,05 (-1,00,-0,00,+0,00)	5	Ex	(16)
891	P(kN)***	0,03 (+1,00,-0,00,+0,00)	5	Ex	(18)
891	P(kN)***	0,01 (-1,00,-0,00,+0,00)	5	Ex	(20)
891	P(kN)***	0,76 (+0,00,-0,00,+1,00)	6	Ez	(1)
891	P(kN)***	0,02 (+0,00,-0,00,-1,00)	6	Ez	(32)
891	P(kN)***	0,04 (+0,00,-0,00,-1,00)	6	Ez	(34)
891	P(kN)***	0,01 (+0,00,-0,00,-1,00)	6	Ez	(39)
891	P(kN)***	0,01 (+0,00,-0,00,-1,00)	6	Ez	(41)
891	P(kN)***	0,06 (+0,00,-0,00,-1,00)	6	Ez	(42)
892	P(kN)***	1,00 (+1,00,-0,00,+0,00)	5	Ex	
892	P(kN)***	0,78 (+0,00,-0,00,+1,00)	6	Ez	
892	P(kN)***	0,34 (+1,00,-0,00,+0,00)	5	Ex	(2)
892	P(kN)***	0,39 (+1,00,-0,00,+0,00)	5	Ex	(4)
892	P(kN)***	0,12 (-1,00,-0,00,+0,00)	5	Ex	(6)
892	P(kN)***	0,11 (+1,00,-0,00,+0,00)	5	Ex	(8)
892	P(kN)***	0,02 (+1,00,-0,00,+0,00)	5	Ex	(10)
892	P(kN)***	0,09 (-1,00,-0,00,+0,00)	5	Ex	(12)
892	P(kN)***	0,04 (+1,00,-0,00,+0,00)	5	Ex	(14)
892	P(kN)***	0,01 (+1,00,-0,00,+0,00)	5	Ex	(16)
892	P(kN)***	0,03 (-1,00,-0,00,+0,00)	5	Ex	(18)
892	P(kN)***	0,01 (+1,00,-0,00,+0,00)	5	Ex	(20)
892	P(kN)***	0,77 (+0,00,-0,00,+1,00)	6	Ez	(1)
892	P(kN)***	0,02 (+0,00,-0,00,-1,00)	6	Ez	(32)
892	P(kN)***	0,04 (+0,00,-0,00,-1,00)	6	Ez	(34)
892	P(kN)***	0,01 (+0,00,-0,00,-1,00)	6	Ez	(39)
892	P(kN)***	0,01 (+0,00,-0,00,-1,00)	6	Ez	(41)
892	P(kN)***	0,06 (+0,00,-0,00,-1,00)	6	Ez	(42)
893	P(kN)***	1,00 (+1,00,-0,00,+0,00)	5	Ex	
893	P(kN)***	0,78 (+0,00,-0,00,+1,00)	6	Ez	
893	P(kN)***	0,34 (+1,00,-0,00,+0,00)	5	Ex	(2)
893	P(kN)***	0,39 (+1,00,-0,00,+0,00)	5	Ex	(4)
893	P(kN)***	0,12 (-1,00,-0,00,+0,00)	5	Ex	(6)
893	P(kN)***	0,11 (+1,00,-0,00,+0,00)	5	Ex	(8)
893	P(kN)***	0,02 (+1,00,-0,00,+0,00)	5	Ex	(10)
893	P(kN)***	0,09 (-1,00,-0,00,+0,00)	5	Ex	(12)

NUDO	CARGA	Dirección	HIP	Id	Modo
893	P(kN)***	0,04	(+1,00,-0,00,+0,00)	5	Ex (14)
893	P(kN)***	0,01	(+1,00,-0,00,+0,00)	5	Ex (16)
893	P(kN)***	0,03	(-1,00,-0,00,+0,00)	5	Ex (18)
893	P(kN)***	0,01	(+1,00,-0,00,+0,00)	5	Ex (20)
893	P(kN)***	0,77	(+0,00,-0,00,+1,00)	6	Ez (1)
893	P(kN)***	0,02	(+0,00,-0,00,-1,00)	6	Ez (32)
893	P(kN)***	0,04	(+0,00,-0,00,-1,00)	6	Ez (34)
893	P(kN)***	0,01	(+0,00,-0,00,-1,00)	6	Ez (39)
893	P(kN)***	0,01	(+0,00,-0,00,-1,00)	6	Ez (41)
893	P(kN)***	0,06	(+0,00,-0,00,-1,00)	6	Ez (42)
894	P(kN)***	1,02	(+1,00,-0,00,+0,00)	5	Ex
894	P(kN)***	0,78	(+0,00,-0,00,+1,00)	6	Ez
894	P(kN)***	0,23	(+1,00,-0,00,+0,00)	5	Ex (2)
894	P(kN)***	0,57	(+1,00,-0,00,+0,00)	5	Ex (4)
894	P(kN)***	0,10	(-1,00,-0,00,+0,00)	5	Ex (6)
894	P(kN)***	0,05	(-1,00,-0,00,+0,00)	5	Ex (8)
894	P(kN)***	0,08	(+1,00,-0,00,+0,00)	5	Ex (10)
894	P(kN)***	0,02	(-1,00,-0,00,+0,00)	5	Ex (12)
894	P(kN)***	0,05	(-1,00,-0,00,+0,00)	5	Ex (14)
894	P(kN)***	0,04	(+1,00,-0,00,+0,00)	5	Ex (16)
894	P(kN)***	0,01	(+1,00,-0,00,+0,00)	5	Ex (18)
894	P(kN)***	0,02	(-1,00,-0,00,+0,00)	5	Ex (20)
894	P(kN)***	0,77	(+0,00,-0,00,+1,00)	6	Ez (1)
894	P(kN)***	0,02	(+0,00,-0,00,-1,00)	6	Ez (32)
894	P(kN)***	0,04	(+0,00,-0,00,-1,00)	6	Ez (34)
894	P(kN)***	0,01	(+0,00,-0,00,-1,00)	6	Ez (39)
894	P(kN)***	0,01	(+0,00,-0,00,-1,00)	6	Ez (41)
894	P(kN)***	0,06	(+0,00,-0,00,-1,00)	6	Ez (42)
895	P(kN)***	1,02	(+1,00,-0,00,+0,00)	5	Ex
895	P(kN)***	0,78	(+0,00,-0,00,+1,00)	6	Ez
895	P(kN)***	0,23	(+1,00,-0,00,+0,00)	5	Ex (2)
895	P(kN)***	0,57	(+1,00,-0,00,+0,00)	5	Ex (4)
895	P(kN)***	0,10	(-1,00,-0,00,+0,00)	5	Ex (6)
895	P(kN)***	0,05	(-1,00,-0,00,+0,00)	5	Ex (8)
895	P(kN)***	0,08	(+1,00,-0,00,+0,00)	5	Ex (10)
895	P(kN)***	0,02	(-1,00,-0,00,+0,00)	5	Ex (12)
895	P(kN)***	0,05	(-1,00,-0,00,+0,00)	5	Ex (14)
895	P(kN)***	0,04	(+1,00,-0,00,+0,00)	5	Ex (16)
895	P(kN)***	0,01	(+1,00,-0,00,+0,00)	5	Ex (18)
895	P(kN)***	0,02	(-1,00,-0,00,+0,00)	5	Ex (20)
895	P(kN)***	0,77	(+0,00,-0,00,+1,00)	6	Ez (1)
895	P(kN)***	0,02	(+0,00,-0,00,-1,00)	6	Ez (32)
895	P(kN)***	0,04	(+0,00,-0,00,-1,00)	6	Ez (34)
895	P(kN)***	0,01	(+0,00,-0,00,-1,00)	6	Ez (39)
895	P(kN)***	0,01	(+0,00,-0,00,-1,00)	6	Ez (41)
895	P(kN)***	0,06	(+0,00,-0,00,-1,00)	6	Ez (42)
896	P(kN)***	1,07	(+1,00,-0,00,+0,00)	5	Ex
896	P(kN)***	0,78	(+0,00,-0,00,+1,00)	6	Ez
896	P(kN)***	0,16	(+1,00,-0,00,+0,00)	5	Ex (2)
896	P(kN)***	0,68	(+1,00,-0,00,+0,00)	5	Ex (4)
896	P(kN)***	0,03	(-1,00,-0,00,+0,00)	5	Ex (6)
896	P(kN)***	0,17	(-1,00,-0,00,+0,00)	5	Ex (8)
896	P(kN)***	0,02	(+1,00,-0,00,+0,00)	5	Ex (10)
896	P(kN)***	0,09	(+1,00,-0,00,+0,00)	5	Ex (12)
896	P(kN)***	0,01	(-1,00,-0,00,+0,00)	5	Ex (14)
896	P(kN)***	0,05	(-1,00,-0,00,+0,00)	5	Ex (16)
896	P(kN)***	0,02	(+1,00,-0,00,+0,00)	5	Ex (20)
896	P(kN)***	0,77	(+0,00,-0,00,+1,00)	6	Ez (1)
896	P(kN)***	0,02	(+0,00,-0,00,-1,00)	6	Ez (32)
896	P(kN)***	0,04	(+0,00,-0,00,-1,00)	6	Ez (34)
896	P(kN)***	0,01	(+0,00,-0,00,-1,00)	6	Ez (39)
896	P(kN)***	0,01	(+0,00,-0,00,-1,00)	6	Ez (41)
896	P(kN)***	0,06	(+0,00,-0,00,-1,00)	6	Ez (42)
897	P(kN)***	1,07	(+1,00,-0,00,+0,00)	5	Ex

NUDO		CARGA	Dirección	HIP	Id	Modo	
897		P(kN)***	0,78	(+0,00,-0,00,+1,00)	6	Ez	
897		P(kN)***	0,16	(+1,00,-0,00,+0,00)	5	Ex	(2)
897		P(kN)***	0,68	(+1,00,-0,00,+0,00)	5	Ex	(4)
897		P(kN)***	0,03	(-1,00,-0,00,+0,00)	5	Ex	(6)
897		P(kN)***	0,17	(-1,00,-0,00,+0,00)	5	Ex	(8)
897		P(kN)***	0,02	(+1,00,-0,00,+0,00)	5	Ex	(10)
897		P(kN)***	0,09	(+1,00,-0,00,+0,00)	5	Ex	(12)
897		P(kN)***	0,01	(-1,00,-0,00,+0,00)	5	Ex	(14)
897		P(kN)***	0,05	(-1,00,-0,00,+0,00)	5	Ex	(16)
897		P(kN)***	0,02	(+1,00,-0,00,+0,00)	5	Ex	(20)
897		P(kN)***	0,77	(+0,00,-0,00,+1,00)	6	Ez	(1)
897		P(kN)***	0,02	(+0,00,-0,00,-1,00)	6	Ez	(32)
897		P(kN)***	0,04	(+0,00,-0,00,-1,00)	6	Ez	(34)
897		P(kN)***	0,01	(+0,00,-0,00,-1,00)	6	Ez	(39)
897		P(kN)***	0,01	(+0,00,-0,00,-1,00)	6	Ez	(41)
897		P(kN)***	0,06	(+0,00,-0,00,-1,00)	6	Ez	(42)
898		P(kN)***	1,03	(+1,00,-0,00,+0,00)	5	Ex	
898		P(kN)***	0,78	(+0,00,-0,00,+1,00)	6	Ez	
898		P(kN)***	0,11	(+1,00,-0,00,+0,00)	5	Ex	(2)
898		P(kN)***	0,69	(+1,00,-0,00,+0,00)	5	Ex	(4)
898		P(kN)***	0,05	(+1,00,-0,00,+0,00)	5	Ex	(6)
898		P(kN)***	0,13	(-1,00,-0,00,+0,00)	5	Ex	(8)
898		P(kN)***	0,07	(-1,00,-0,00,+0,00)	5	Ex	(10)
898		P(kN)***	0,01	(+1,00,-0,00,+0,00)	5	Ex	(12)
898		P(kN)***	0,05	(+1,00,-0,00,+0,00)	5	Ex	(14)
898		P(kN)***	0,03	(+1,00,-0,00,+0,00)	5	Ex	(16)
898		P(kN)***	0,02	(-1,00,-0,00,+0,00)	5	Ex	(18)
898		P(kN)***	0,02	(-1,00,-0,00,+0,00)	5	Ex	(20)
898		P(kN)***	0,77	(+0,00,-0,00,+1,00)	6	Ez	(1)
898		P(kN)***	0,02	(+0,00,-0,00,-1,00)	6	Ez	(32)
898		P(kN)***	0,04	(+0,00,-0,00,-1,00)	6	Ez	(34)
898		P(kN)***	0,01	(+0,00,-0,00,-1,00)	6	Ez	(39)
898		P(kN)***	0,01	(+0,00,-0,00,-1,00)	6	Ez	(41)
898		P(kN)***	0,06	(+0,00,-0,00,-1,00)	6	Ez	(42)
899		P(kN)***	1,03	(+1,00,-0,00,+0,00)	5	Ex	
899		P(kN)***	0,78	(+0,00,-0,00,+1,00)	6	Ez	
899		P(kN)***	0,11	(+1,00,-0,00,+0,00)	5	Ex	(2)
899		P(kN)***	0,69	(+1,00,-0,00,+0,00)	5	Ex	(4)
899		P(kN)***	0,05	(+1,00,-0,00,+0,00)	5	Ex	(6)
899		P(kN)***	0,13	(-1,00,-0,00,+0,00)	5	Ex	(8)
899		P(kN)***	0,07	(-1,00,-0,00,+0,00)	5	Ex	(10)
899		P(kN)***	0,01	(+1,00,-0,00,+0,00)	5	Ex	(12)
899		P(kN)***	0,05	(+1,00,-0,00,+0,00)	5	Ex	(14)
899		P(kN)***	0,03	(+1,00,-0,00,+0,00)	5	Ex	(16)
899		P(kN)***	0,02	(-1,00,-0,00,+0,00)	5	Ex	(18)
899		P(kN)***	0,02	(-1,00,-0,00,+0,00)	5	Ex	(20)
899		P(kN)***	0,77	(+0,00,-0,00,+1,00)	6	Ez	(1)
899		P(kN)***	0,02	(+0,00,-0,00,-1,00)	6	Ez	(32)
899		P(kN)***	0,04	(+0,00,-0,00,-1,00)	6	Ez	(34)
899		P(kN)***	0,01	(+0,00,-0,00,-1,00)	6	Ez	(39)
899		P(kN)***	0,01	(+0,00,-0,00,-1,00)	6	Ez	(41)
899		P(kN)***	0,06	(+0,00,-0,00,-1,00)	6	Ez	(42)
900		P(kN)***	0,91	(+1,00,-0,00,+0,00)	5	Ex	
900		P(kN)***	0,78	(+0,00,-0,00,+1,00)	6	Ez	
900		P(kN)***	0,07	(+1,00,-0,00,+0,00)	5	Ex	(2)
900		P(kN)***	0,62	(+1,00,-0,00,+0,00)	5	Ex	(4)
900		P(kN)***	0,10	(+1,00,-0,00,+0,00)	5	Ex	(6)
900		P(kN)***	0,03	(+1,00,-0,00,+0,00)	5	Ex	(8)
900		P(kN)***	0,06	(-1,00,-0,00,+0,00)	5	Ex	(10)
900		P(kN)***	0,09	(-1,00,-0,00,+0,00)	5	Ex	(12)
900		P(kN)***	0,03	(-1,00,-0,00,+0,00)	5	Ex	(14)
900		P(kN)***	0,02	(+1,00,-0,00,+0,00)	5	Ex	(16)
900		P(kN)***	0,03	(+1,00,-0,00,+0,00)	5	Ex	(18)
900		P(kN)***	0,01	(+1,00,-0,00,+0,00)	5	Ex	(20)

NUDO	CARGA	Dirección	HIP	Id	Modo	
900	P(kN)***	0,77	(+0,00,-0,00,+1,00)	6	Ez	(1)
900	P(kN)***	0,02	(+0,00,-0,00,-1,00)	6	Ez	(32)
900	P(kN)***	0,04	(+0,00,-0,00,-1,00)	6	Ez	(34)
900	P(kN)***	0,01	(+0,00,-0,00,-1,00)	6	Ez	(39)
900	P(kN)***	0,01	(+0,00,-0,00,-1,00)	6	Ez	(41)
900	P(kN)***	0,06	(+0,00,-0,00,-1,00)	6	Ez	(42)
901	P(kN)***	0,91	(+1,00,-0,00,+0,00)	5	Ex	
901	P(kN)***	0,78	(+0,00,-0,00,+1,00)	6	Ez	
901	P(kN)***	0,07	(+1,00,-0,00,+0,00)	5	Ex	(2)
901	P(kN)***	0,62	(+1,00,-0,00,+0,00)	5	Ex	(4)
901	P(kN)***	0,10	(+1,00,-0,00,+0,00)	5	Ex	(6)
901	P(kN)***	0,03	(+1,00,-0,00,+0,00)	5	Ex	(8)
901	P(kN)***	0,06	(-1,00,-0,00,+0,00)	5	Ex	(10)
901	P(kN)***	0,09	(-1,00,-0,00,+0,00)	5	Ex	(12)
901	P(kN)***	0,03	(-1,00,-0,00,+0,00)	5	Ex	(14)
901	P(kN)***	0,02	(+1,00,-0,00,+0,00)	5	Ex	(16)
901	P(kN)***	0,03	(+1,00,-0,00,+0,00)	5	Ex	(18)
901	P(kN)***	0,01	(+1,00,-0,00,+0,00)	5	Ex	(20)
901	P(kN)***	0,77	(+0,00,-0,00,+1,00)	6	Ez	(1)
901	P(kN)***	0,02	(+0,00,-0,00,-1,00)	6	Ez	(32)
901	P(kN)***	0,04	(+0,00,-0,00,-1,00)	6	Ez	(34)
901	P(kN)***	0,01	(+0,00,-0,00,-1,00)	6	Ez	(39)
901	P(kN)***	0,01	(+0,00,-0,00,-1,00)	6	Ez	(41)
901	P(kN)***	0,06	(+0,00,-0,00,-1,00)	6	Ez	(42)
902	P(kN)***	0,81	(+1,00,-0,00,+0,00)	5	Ex	
902	P(kN)***	0,78	(+0,00,-0,00,+1,00)	6	Ez	
902	P(kN)***	0,04	(+1,00,-0,00,+0,00)	5	Ex	(2)
902	P(kN)***	0,46	(+1,00,-0,00,+0,00)	5	Ex	(4)
902	P(kN)***	0,11	(+1,00,-0,00,+0,00)	5	Ex	(6)
902	P(kN)***	0,16	(+1,00,-0,00,+0,00)	5	Ex	(8)
902	P(kN)***	0,04	(+1,00,-0,00,+0,00)	5	Ex	(10)
902	P(kN)***	0,01	(-1,00,-0,00,+0,00)	5	Ex	(12)
902	P(kN)***	0,03	(-1,00,-0,00,+0,00)	5	Ex	(14)
902	P(kN)***	0,05	(-1,00,-0,00,+0,00)	5	Ex	(16)
902	P(kN)***	0,03	(-1,00,-0,00,+0,00)	5	Ex	(18)
902	P(kN)***	0,01	(-1,00,-0,00,+0,00)	5	Ex	(20)
902	P(kN)***	0,77	(+0,00,-0,00,+1,00)	6	Ez	(1)
902	P(kN)***	0,02	(+0,00,-0,00,-1,00)	6	Ez	(32)
902	P(kN)***	0,04	(+0,00,-0,00,-1,00)	6	Ez	(34)
902	P(kN)***	0,01	(+0,00,-0,00,-1,00)	6	Ez	(39)
902	P(kN)***	0,01	(+0,00,-0,00,-1,00)	6	Ez	(41)
902	P(kN)***	0,06	(+0,00,-0,00,-1,00)	6	Ez	(42)
903	P(kN)***	0,81	(+1,00,-0,00,+0,00)	5	Ex	
903	P(kN)***	0,78	(+0,00,-0,00,+1,00)	6	Ez	
903	P(kN)***	0,04	(+1,00,-0,00,+0,00)	5	Ex	(2)
903	P(kN)***	0,46	(+1,00,-0,00,+0,00)	5	Ex	(4)
903	P(kN)***	0,11	(+1,00,-0,00,+0,00)	5	Ex	(6)
903	P(kN)***	0,16	(+1,00,-0,00,+0,00)	5	Ex	(8)
903	P(kN)***	0,04	(+1,00,-0,00,+0,00)	5	Ex	(10)
903	P(kN)***	0,01	(-1,00,-0,00,+0,00)	5	Ex	(12)
903	P(kN)***	0,03	(-1,00,-0,00,+0,00)	5	Ex	(14)
903	P(kN)***	0,05	(-1,00,-0,00,+0,00)	5	Ex	(16)
903	P(kN)***	0,03	(-1,00,-0,00,+0,00)	5	Ex	(18)
903	P(kN)***	0,01	(-1,00,-0,00,+0,00)	5	Ex	(20)
903	P(kN)***	0,77	(+0,00,-0,00,+1,00)	6	Ez	(1)
903	P(kN)***	0,02	(+0,00,-0,00,-1,00)	6	Ez	(32)
903	P(kN)***	0,04	(+0,00,-0,00,-1,00)	6	Ez	(34)
903	P(kN)***	0,01	(+0,00,-0,00,-1,00)	6	Ez	(39)
903	P(kN)***	0,01	(+0,00,-0,00,-1,00)	6	Ez	(41)
903	P(kN)***	0,06	(+0,00,-0,00,-1,00)	6	Ez	(42)
904	P(kN)***	0,63	(+1,00,-0,00,+0,00)	5	Ex	
904	P(kN)***	0,78	(+0,00,-0,00,+1,00)	6	Ez	
904	P(kN)***	0,02	(+1,00,-0,00,+0,00)	5	Ex	(2)
904	P(kN)***	0,24	(+1,00,-0,00,+0,00)	5	Ex	(4)

NUDO	CARGA	Dirección	HIP	Id	Modo
904	P(kN)***	0,07 (+1,00,-0,00,+0,00)	5	Ex	(6)
904	P(kN)***	0,15 (+1,00,-0,00,+0,00)	5	Ex	(8)
904	P(kN)***	0,08 (+1,00,-0,00,+0,00)	5	Ex	(10)
904	P(kN)***	0,09 (+1,00,-0,00,+0,00)	5	Ex	(12)
904	P(kN)***	0,05 (+1,00,-0,00,+0,00)	5	Ex	(14)
904	P(kN)***	0,04 (+1,00,-0,00,+0,00)	5	Ex	(16)
904	P(kN)***	0,02 (+1,00,-0,00,+0,00)	5	Ex	(18)
904	P(kN)***	0,01 (+1,00,-0,00,+0,00)	5	Ex	(20)
904	P(kN)***	0,03 (-1,00,-0,00,+0,00)	5	Ex	(23)
904	P(kN)***	0,76 (+0,00,-0,00,+1,00)	6	Ez	(1)
904	P(kN)***	0,02 (+0,00,-0,00,-1,00)	6	Ez	(32)
904	P(kN)***	0,04 (+0,00,-0,00,-1,00)	6	Ez	(34)
904	P(kN)***	0,01 (+0,00,-0,00,-1,00)	6	Ez	(39)
904	P(kN)***	0,01 (+0,00,-0,00,-1,00)	6	Ez	(41)
904	P(kN)***	0,06 (+0,00,-0,00,-1,00)	6	Ez	(42)
905	P(kN)***	0,63 (+1,00,-0,00,+0,00)	5	Ex	
905	P(kN)***	0,78 (+0,00,-0,00,+1,00)	6	Ez	
905	P(kN)***	0,02 (+1,00,-0,00,+0,00)	5	Ex	(2)
905	P(kN)***	0,24 (+1,00,-0,00,+0,00)	5	Ex	(4)
905	P(kN)***	0,07 (+1,00,-0,00,+0,00)	5	Ex	(6)
905	P(kN)***	0,15 (+1,00,-0,00,+0,00)	5	Ex	(8)
905	P(kN)***	0,08 (+1,00,-0,00,+0,00)	5	Ex	(10)
905	P(kN)***	0,09 (+1,00,-0,00,+0,00)	5	Ex	(12)
905	P(kN)***	0,05 (+1,00,-0,00,+0,00)	5	Ex	(14)
905	P(kN)***	0,04 (+1,00,-0,00,+0,00)	5	Ex	(16)
905	P(kN)***	0,02 (+1,00,-0,00,+0,00)	5	Ex	(18)
905	P(kN)***	0,01 (+1,00,-0,00,+0,00)	5	Ex	(20)
905	P(kN)***	0,03 (-1,00,-0,00,+0,00)	5	Ex	(23)
905	P(kN)***	0,76 (+0,00,-0,00,+1,00)	6	Ez	(1)
905	P(kN)***	0,02 (+0,00,-0,00,-1,00)	6	Ez	(32)
905	P(kN)***	0,04 (+0,00,-0,00,-1,00)	6	Ez	(34)
905	P(kN)***	0,01 (+0,00,-0,00,-1,00)	6	Ez	(39)
905	P(kN)***	0,01 (+0,00,-0,00,-1,00)	6	Ez	(41)
905	P(kN)***	0,06 (+0,00,-0,00,-1,00)	6	Ez	(42)
906	P(kN)***	0,86 (+1,00,-0,00,+0,00)	5	Ex	
906	P(kN)***	0,77 (+0,00,-0,00,+1,00)	6	Ez	
906	P(kN)***	0,86 (+1,00,-0,00,+0,00)	5	Ex	(23)
906	P(kN)***	0,76 (+0,00,-0,00,+1,00)	6	Ez	(1)
906	P(kN)***	0,02 (+0,00,-0,00,-1,00)	6	Ez	(32)
906	P(kN)***	0,03 (+0,00,-0,00,-1,00)	6	Ez	(34)
906	P(kN)***	0,01 (+0,00,-0,00,-1,00)	6	Ez	(39)
906	P(kN)***	0,01 (+0,00,-0,00,-1,00)	6	Ez	(41)
906	P(kN)***	0,06 (+0,00,-0,00,-1,00)	6	Ez	(42)
907	P(kN)***	0,86 (+1,00,-0,00,+0,00)	5	Ex	
907	P(kN)***	0,77 (+0,00,-0,00,+1,00)	6	Ez	
907	P(kN)***	0,86 (+1,00,-0,00,+0,00)	5	Ex	(23)
907	P(kN)***	0,76 (+0,00,-0,00,+1,00)	6	Ez	(1)
907	P(kN)***	0,02 (+0,00,-0,00,-1,00)	6	Ez	(32)
907	P(kN)***	0,03 (+0,00,-0,00,-1,00)	6	Ez	(34)
907	P(kN)***	0,01 (+0,00,-0,00,-1,00)	6	Ez	(39)
907	P(kN)***	0,01 (+0,00,-0,00,-1,00)	6	Ez	(41)
907	P(kN)***	0,06 (+0,00,-0,00,-1,00)	6	Ez	(42)
908	P(kN)***	0,42 (+1,00,-0,00,+0,00)	5	Ex	
908	P(kN)***	0,40 (+0,00,-0,00,+1,00)	6	Ez	
908	P(kN)***	0,42 (+1,00,-0,00,+0,00)	5	Ex	(23)
908	P(kN)***	0,39 (+0,00,-0,00,+1,00)	6	Ez	(1)
908	P(kN)***	0,01 (+0,00,-0,00,-1,00)	6	Ez	(32)
908	P(kN)***	0,02 (+0,00,-0,00,-1,00)	6	Ez	(34)
908	P(kN)***	0,01 (+0,00,-0,00,-1,00)	6	Ez	(39)
908	P(kN)***	0,00 (+0,00,-0,00,-1,00)	6	Ez	(41)
908	P(kN)***	0,03 (+0,00,-0,00,-1,00)	6	Ez	(42)
909	P(kN)***	0,42 (+1,00,-0,00,+0,00)	5	Ex	
909	P(kN)***	0,40 (+0,00,-0,00,+1,00)	6	Ez	
909	P(kN)***	0,42 (+1,00,-0,00,+0,00)	5	Ex	(23)

NUDO	CARGA	Dirección	HIP	Id	Modo
909	P(kN)***	0,39 (+0,00,-0,00,+1,00)	6	Ez	(1)
909	P(kN)***	0,01 (+0,00,-0,00,-1,00)	6	Ez	(32)
909	P(kN)***	0,02 (+0,00,-0,00,-1,00)	6	Ez	(34)
909	P(kN)***	0,01 (+0,00,-0,00,-1,00)	6	Ez	(39)
909	P(kN)***	0,00 (+0,00,-0,00,-1,00)	6	Ez	(41)
909	P(kN)***	0,03 (+0,00,-0,00,-1,00)	6	Ez	(42)
910	P(kN)***	0,33 (+1,00,-0,00,+0,00)	5	Ex	
910	P(kN)***	0,30 (+0,00,-0,00,+1,00)	6	Ez	
910	P(kN)***	0,33 (+1,00,-0,00,+0,00)	5	Ex	(23)
910	P(kN)***	0,30 (+0,00,-0,00,+1,00)	6	Ez	(1)
910	P(kN)***	0,01 (+0,00,-0,00,-1,00)	6	Ez	(32)
910	P(kN)***	0,01 (+0,00,-0,00,-1,00)	6	Ez	(34)
911	P(kN)***	0,33 (+1,00,-0,00,+0,00)	5	Ex	
911	P(kN)***	0,30 (+0,00,-0,00,+1,00)	6	Ez	
911	P(kN)***	0,33 (+1,00,-0,00,+0,00)	5	Ex	(23)
911	P(kN)***	0,30 (+0,00,-0,00,+1,00)	6	Ez	(1)
911	P(kN)***	0,01 (+0,00,-0,00,-1,00)	6	Ez	(32)
911	P(kN)***	0,01 (+0,00,-0,00,-1,00)	6	Ez	(34)
912	P(kN)***	0,33 (+1,00,-0,00,+0,00)	5	Ex	
912	P(kN)***	0,30 (+0,00,-0,00,+1,00)	6	Ez	
912	P(kN)***	0,33 (+1,00,-0,00,+0,00)	5	Ex	(23)
912	P(kN)***	0,30 (+0,00,-0,00,+1,00)	6	Ez	(1)
912	P(kN)***	0,01 (+0,00,-0,00,-1,00)	6	Ez	(32)
912	P(kN)***	0,01 (+0,00,-0,00,-1,00)	6	Ez	(34)
913	P(kN)***	0,33 (+1,00,-0,00,+0,00)	5	Ex	
913	P(kN)***	0,30 (+0,00,-0,00,+1,00)	6	Ez	
913	P(kN)***	0,33 (+1,00,-0,00,+0,00)	5	Ex	(23)
913	P(kN)***	0,30 (+0,00,-0,00,+1,00)	6	Ez	(1)
913	P(kN)***	0,01 (+0,00,-0,00,-1,00)	6	Ez	(32)
913	P(kN)***	0,01 (+0,00,-0,00,-1,00)	6	Ez	(34)
914	P(kN)***	0,45 (+1,00,-0,00,+0,00)	5	Ex	
914	P(kN)***	0,40 (+0,00,-0,00,+1,00)	6	Ez	
914	P(kN)***	0,45 (+1,00,-0,00,+0,00)	5	Ex	(23)
914	P(kN)***	0,40 (+0,00,-0,00,+1,00)	6	Ez	(1)
914	P(kN)***	0,01 (+0,00,-0,00,-1,00)	6	Ez	(32)
914	P(kN)***	0,02 (+0,00,-0,00,-1,00)	6	Ez	(34)
914	P(kN)***	0,01 (+0,00,-0,00,+1,00)	6	Ez	(42)
915	P(kN)***	0,45 (+1,00,-0,00,+0,00)	5	Ex	
915	P(kN)***	0,40 (+0,00,-0,00,+1,00)	6	Ez	
915	P(kN)***	0,45 (+1,00,-0,00,+0,00)	5	Ex	(23)
915	P(kN)***	0,40 (+0,00,-0,00,+1,00)	6	Ez	(1)
915	P(kN)***	0,01 (+0,00,-0,00,-1,00)	6	Ez	(32)
915	P(kN)***	0,02 (+0,00,-0,00,-1,00)	6	Ez	(34)
915	P(kN)***	0,01 (+0,00,-0,00,+1,00)	6	Ez	(42)
916	P(kN)***	0,93 (+1,00,-0,00,+0,00)	5	Ex	
916	P(kN)***	0,80 (+0,00,-0,00,+1,00)	6	Ez	
916	P(kN)***	0,01 (+1,00,-0,00,+0,00)	5	Ex	(4)
916	P(kN)***	0,92 (+1,00,-0,00,+0,00)	5	Ex	(23)
916	P(kN)***	0,79 (+0,00,-0,00,+1,00)	6	Ez	(1)
916	P(kN)***	0,01 (+0,00,-0,00,-1,00)	6	Ez	(30)
916	P(kN)***	0,03 (+0,00,-0,00,-1,00)	6	Ez	(32)
916	P(kN)***	0,04 (+0,00,-0,00,-1,00)	6	Ez	(34)
916	P(kN)***	0,01 (+0,00,-0,00,+1,00)	6	Ez	(42)
917	P(kN)***	0,93 (+1,00,-0,00,+0,00)	5	Ex	
917	P(kN)***	0,80 (+0,00,-0,00,+1,00)	6	Ez	
917	P(kN)***	0,01 (+1,00,-0,00,+0,00)	5	Ex	(4)
917	P(kN)***	0,92 (+1,00,-0,00,+0,00)	5	Ex	(23)
917	P(kN)***	0,79 (+0,00,-0,00,+1,00)	6	Ez	(1)
917	P(kN)***	0,01 (+0,00,-0,00,-1,00)	6	Ez	(30)
917	P(kN)***	0,03 (+0,00,-0,00,-1,00)	6	Ez	(32)
917	P(kN)***	0,04 (+0,00,-0,00,-1,00)	6	Ez	(34)
917	P(kN)***	0,01 (+0,00,-0,00,+1,00)	6	Ez	(42)
918	P(kN)***	0,63 (+1,00,-0,00,+0,00)	5	Ex	
918	P(kN)***	0,76 (+0,00,-0,00,+1,00)	6	Ez	

NUDO	CARGA	Dirección	HIP	Id	Modo
918	P(kN)***	0,02	(+1,00,-0,00,+0,00)	5	Ex (2)
918	P(kN)***	0,24	(+1,00,-0,00,+0,00)	5	Ex (4)
918	P(kN)***	0,07	(+1,00,-0,00,+0,00)	5	Ex (6)
918	P(kN)***	0,15	(+1,00,-0,00,+0,00)	5	Ex (8)
918	P(kN)***	0,08	(+1,00,-0,00,+0,00)	5	Ex (10)
918	P(kN)***	0,09	(+1,00,-0,00,+0,00)	5	Ex (12)
918	P(kN)***	0,05	(+1,00,-0,00,+0,00)	5	Ex (14)
918	P(kN)***	0,04	(+1,00,-0,00,+0,00)	5	Ex (16)
918	P(kN)***	0,02	(+1,00,-0,00,+0,00)	5	Ex (18)
918	P(kN)***	0,01	(+1,00,-0,00,+0,00)	5	Ex (20)
918	P(kN)***	0,03	(-1,00,-0,00,+0,00)	5	Ex (23)
918	P(kN)***	0,75	(+0,00,-0,00,+1,00)	6	Ez (1)
918	P(kN)***	0,01	(+0,00,-0,00,-1,00)	6	Ez (30)
918	P(kN)***	0,03	(+0,00,-0,00,-1,00)	6	Ez (32)
918	P(kN)***	0,05	(+0,00,-0,00,-1,00)	6	Ez (34)
918	P(kN)***	0,01	(+0,00,-0,00,+1,00)	6	Ez (42)
919	P(kN)***	0,63	(+1,00,-0,00,+0,00)	5	Ex
919	P(kN)***	0,76	(+0,00,-0,00,+1,00)	6	Ez
919	P(kN)***	0,02	(+1,00,-0,00,+0,00)	5	Ex (2)
919	P(kN)***	0,24	(+1,00,-0,00,+0,00)	5	Ex (4)
919	P(kN)***	0,07	(+1,00,-0,00,+0,00)	5	Ex (6)
919	P(kN)***	0,15	(+1,00,-0,00,+0,00)	5	Ex (8)
919	P(kN)***	0,08	(+1,00,-0,00,+0,00)	5	Ex (10)
919	P(kN)***	0,09	(+1,00,-0,00,+0,00)	5	Ex (12)
919	P(kN)***	0,05	(+1,00,-0,00,+0,00)	5	Ex (14)
919	P(kN)***	0,04	(+1,00,-0,00,+0,00)	5	Ex (16)
919	P(kN)***	0,02	(+1,00,-0,00,+0,00)	5	Ex (18)
919	P(kN)***	0,01	(+1,00,-0,00,+0,00)	5	Ex (20)
919	P(kN)***	0,03	(-1,00,-0,00,+0,00)	5	Ex (23)
919	P(kN)***	0,75	(+0,00,-0,00,+1,00)	6	Ez (1)
919	P(kN)***	0,01	(+0,00,-0,00,-1,00)	6	Ez (30)
919	P(kN)***	0,03	(+0,00,-0,00,-1,00)	6	Ez (32)
919	P(kN)***	0,05	(+0,00,-0,00,-1,00)	6	Ez (34)
919	P(kN)***	0,01	(+0,00,-0,00,+1,00)	6	Ez (42)
920	P(kN)***	0,82	(+1,00,-0,00,+0,00)	5	Ex
920	P(kN)***	0,77	(+0,00,-0,00,+1,00)	6	Ez
920	P(kN)***	0,04	(+1,00,-0,00,+0,00)	5	Ex (2)
920	P(kN)***	0,46	(+1,00,-0,00,+0,00)	5	Ex (4)
920	P(kN)***	0,11	(+1,00,-0,00,+0,00)	5	Ex (6)
920	P(kN)***	0,16	(+1,00,-0,00,+0,00)	5	Ex (8)
920	P(kN)***	0,04	(+1,00,-0,00,+0,00)	5	Ex (10)
920	P(kN)***	0,01	(-1,00,-0,00,+0,00)	5	Ex (12)
920	P(kN)***	0,03	(-1,00,-0,00,+0,00)	5	Ex (14)
920	P(kN)***	0,05	(-1,00,-0,00,+0,00)	5	Ex (16)
920	P(kN)***	0,03	(-1,00,-0,00,+0,00)	5	Ex (18)
920	P(kN)***	0,01	(-1,00,-0,00,+0,00)	5	Ex (20)
920	P(kN)***	0,76	(+0,00,-0,00,+1,00)	6	Ez (1)
920	P(kN)***	0,01	(+0,00,-0,00,-1,00)	6	Ez (30)
920	P(kN)***	0,04	(+0,00,-0,00,-1,00)	6	Ez (32)
920	P(kN)***	0,05	(+0,00,-0,00,-1,00)	6	Ez (34)
920	P(kN)***	0,01	(+0,00,-0,00,+1,00)	6	Ez (42)
921	P(kN)***	0,82	(+1,00,-0,00,+0,00)	5	Ex
921	P(kN)***	0,77	(+0,00,-0,00,+1,00)	6	Ez
921	P(kN)***	0,04	(+1,00,-0,00,+0,00)	5	Ex (2)
921	P(kN)***	0,46	(+1,00,-0,00,+0,00)	5	Ex (4)
921	P(kN)***	0,11	(+1,00,-0,00,+0,00)	5	Ex (6)
921	P(kN)***	0,16	(+1,00,-0,00,+0,00)	5	Ex (8)
921	P(kN)***	0,04	(+1,00,-0,00,+0,00)	5	Ex (10)
921	P(kN)***	0,01	(-1,00,-0,00,+0,00)	5	Ex (12)
921	P(kN)***	0,03	(-1,00,-0,00,+0,00)	5	Ex (14)
921	P(kN)***	0,05	(-1,00,-0,00,+0,00)	5	Ex (16)
921	P(kN)***	0,03	(-1,00,-0,00,+0,00)	5	Ex (18)
921	P(kN)***	0,01	(-1,00,-0,00,+0,00)	5	Ex (20)
921	P(kN)***	0,76	(+0,00,-0,00,+1,00)	6	Ez (1)

NUDO		CARGA		Dirección	HIP	Id	Modo
921		P(kN)***	0,01	(+0,00,-0,00,-1,00)	6	Ez	(30)
921		P(kN)***	0,04	(+0,00,-0,00,-1,00)	6	Ez	(32)
921		P(kN)***	0,05	(+0,00,-0,00,-1,00)	6	Ez	(34)
921		P(kN)***	0,01	(+0,00,-0,00,+1,00)	6	Ez	(42)
922		P(kN)***	0,91	(+1,00,-0,00,+0,00)	5	Ex	
922		P(kN)***	0,78	(+0,00,-0,00,+1,00)	6	Ez	
922		P(kN)***	0,07	(+1,00,-0,00,+0,00)	5	Ex	(2)
922		P(kN)***	0,62	(+1,00,-0,00,+0,00)	5	Ex	(4)
922		P(kN)***	0,10	(+1,00,-0,00,+0,00)	5	Ex	(6)
922		P(kN)***	0,03	(+1,00,-0,00,+0,00)	5	Ex	(8)
922		P(kN)***	0,06	(-1,00,-0,00,+0,00)	5	Ex	(10)
922		P(kN)***	0,09	(-1,00,-0,00,+0,00)	5	Ex	(12)
922		P(kN)***	0,03	(-1,00,-0,00,+0,00)	5	Ex	(14)
922		P(kN)***	0,02	(+1,00,-0,00,+0,00)	5	Ex	(16)
922		P(kN)***	0,03	(+1,00,-0,00,+0,00)	5	Ex	(18)
922		P(kN)***	0,01	(+1,00,-0,00,+0,00)	5	Ex	(20)
922		P(kN)***	0,77	(+0,00,-0,00,+1,00)	6	Ez	(1)
922		P(kN)***	0,01	(+0,00,-0,00,-1,00)	6	Ez	(30)
922		P(kN)***	0,04	(+0,00,-0,00,-1,00)	6	Ez	(32)
922		P(kN)***	0,06	(+0,00,-0,00,-1,00)	6	Ez	(34)
923		P(kN)***	0,91	(+1,00,-0,00,+0,00)	5	Ex	
923		P(kN)***	0,78	(+0,00,-0,00,+1,00)	6	Ez	
923		P(kN)***	0,07	(+1,00,-0,00,+0,00)	5	Ex	(2)
923		P(kN)***	0,62	(+1,00,-0,00,+0,00)	5	Ex	(4)
923		P(kN)***	0,10	(+1,00,-0,00,+0,00)	5	Ex	(6)
923		P(kN)***	0,03	(+1,00,-0,00,+0,00)	5	Ex	(8)
923		P(kN)***	0,06	(-1,00,-0,00,+0,00)	5	Ex	(10)
923		P(kN)***	0,09	(-1,00,-0,00,+0,00)	5	Ex	(12)
923		P(kN)***	0,03	(-1,00,-0,00,+0,00)	5	Ex	(14)
923		P(kN)***	0,02	(+1,00,-0,00,+0,00)	5	Ex	(16)
923		P(kN)***	0,03	(+1,00,-0,00,+0,00)	5	Ex	(18)
923		P(kN)***	0,01	(+1,00,-0,00,+0,00)	5	Ex	(20)
923		P(kN)***	0,77	(+0,00,-0,00,+1,00)	6	Ez	(1)
923		P(kN)***	0,01	(+0,00,-0,00,-1,00)	6	Ez	(30)
923		P(kN)***	0,04	(+0,00,-0,00,-1,00)	6	Ez	(32)
923		P(kN)***	0,06	(+0,00,-0,00,-1,00)	6	Ez	(34)
924		P(kN)***	1,03	(+1,00,-0,00,+0,00)	5	Ex	
924		P(kN)***	0,78	(+0,00,-0,00,+1,00)	6	Ez	
924		P(kN)***	0,11	(+1,00,-0,00,+0,00)	5	Ex	(2)
924		P(kN)***	0,70	(+1,00,-0,00,+0,00)	5	Ex	(4)
924		P(kN)***	0,05	(+1,00,-0,00,+0,00)	5	Ex	(6)
924		P(kN)***	0,13	(-1,00,-0,00,+0,00)	5	Ex	(8)
924		P(kN)***	0,07	(-1,00,-0,00,+0,00)	5	Ex	(10)
924		P(kN)***	0,01	(+1,00,-0,00,+0,00)	5	Ex	(12)
924		P(kN)***	0,05	(+1,00,-0,00,+0,00)	5	Ex	(14)
924		P(kN)***	0,03	(+1,00,-0,00,+0,00)	5	Ex	(16)
924		P(kN)***	0,02	(-1,00,-0,00,+0,00)	5	Ex	(18)
924		P(kN)***	0,02	(-1,00,-0,00,+0,00)	5	Ex	(20)
924		P(kN)***	0,77	(+0,00,-0,00,+1,00)	6	Ez	(1)
924		P(kN)***	0,01	(+0,00,-0,00,-1,00)	6	Ez	(30)
924		P(kN)***	0,05	(+0,00,-0,00,-1,00)	6	Ez	(32)
924		P(kN)***	0,06	(+0,00,-0,00,-1,00)	6	Ez	(34)
925		P(kN)***	1,03	(+1,00,-0,00,+0,00)	5	Ex	
925		P(kN)***	0,78	(+0,00,-0,00,+1,00)	6	Ez	
925		P(kN)***	0,11	(+1,00,-0,00,+0,00)	5	Ex	(2)
925		P(kN)***	0,70	(+1,00,-0,00,+0,00)	5	Ex	(4)
925		P(kN)***	0,05	(+1,00,-0,00,+0,00)	5	Ex	(6)
925		P(kN)***	0,13	(-1,00,-0,00,+0,00)	5	Ex	(8)
925		P(kN)***	0,07	(-1,00,-0,00,+0,00)	5	Ex	(10)
925		P(kN)***	0,01	(+1,00,-0,00,+0,00)	5	Ex	(12)
925		P(kN)***	0,05	(+1,00,-0,00,+0,00)	5	Ex	(14)
925		P(kN)***	0,03	(+1,00,-0,00,+0,00)	5	Ex	(16)
925		P(kN)***	0,02	(-1,00,-0,00,+0,00)	5	Ex	(18)
925		P(kN)***	0,02	(-1,00,-0,00,+0,00)	5	Ex	(20)

NUDO	CARGA	Dirección	HIP	Id	Modo
925	P(kN)***	0,77 (+0,00,-0,00,+1,00)	6	Ez	(1)
925	P(kN)***	0,01 (+0,00,-0,00,-1,00)	6	Ez	(30)
925	P(kN)***	0,05 (+0,00,-0,00,-1,00)	6	Ez	(32)
925	P(kN)***	0,06 (+0,00,-0,00,-1,00)	6	Ez	(34)
926	P(kN)***	1,08 (+1,00,-0,00,+0,00)	5	Ex	
926	P(kN)***	0,78 (+0,00,-0,00,+1,00)	6	Ez	
926	P(kN)***	0,16 (+1,00,-0,00,+0,00)	5	Ex	(2)
926	P(kN)***	0,68 (+1,00,-0,00,+0,00)	5	Ex	(4)
926	P(kN)***	0,03 (-1,00,-0,00,+0,00)	5	Ex	(6)
926	P(kN)***	0,17 (-1,00,-0,00,+0,00)	5	Ex	(8)
926	P(kN)***	0,02 (+1,00,-0,00,+0,00)	5	Ex	(10)
926	P(kN)***	0,09 (+1,00,-0,00,+0,00)	5	Ex	(12)
926	P(kN)***	0,01 (-1,00,-0,00,+0,00)	5	Ex	(14)
926	P(kN)***	0,05 (-1,00,-0,00,+0,00)	5	Ex	(16)
926	P(kN)***	0,02 (+1,00,-0,00,+0,00)	5	Ex	(20)
926	P(kN)***	0,77 (+0,00,-0,00,+1,00)	6	Ez	(1)
926	P(kN)***	0,01 (+0,00,-0,00,-1,00)	6	Ez	(30)
926	P(kN)***	0,05 (+0,00,-0,00,-1,00)	6	Ez	(32)
926	P(kN)***	0,06 (+0,00,-0,00,-1,00)	6	Ez	(34)
926	P(kN)***	0,00 (+0,00,-0,00,-1,00)	6	Ez	(39)
927	P(kN)***	1,08 (+1,00,-0,00,+0,00)	5	Ex	
927	P(kN)***	0,78 (+0,00,-0,00,+1,00)	6	Ez	
927	P(kN)***	0,16 (+1,00,-0,00,+0,00)	5	Ex	(2)
927	P(kN)***	0,68 (+1,00,-0,00,+0,00)	5	Ex	(4)
927	P(kN)***	0,03 (-1,00,-0,00,+0,00)	5	Ex	(6)
927	P(kN)***	0,17 (-1,00,-0,00,+0,00)	5	Ex	(8)
927	P(kN)***	0,02 (+1,00,-0,00,+0,00)	5	Ex	(10)
927	P(kN)***	0,09 (+1,00,-0,00,+0,00)	5	Ex	(12)
927	P(kN)***	0,01 (-1,00,-0,00,+0,00)	5	Ex	(14)
927	P(kN)***	0,05 (-1,00,-0,00,+0,00)	5	Ex	(16)
927	P(kN)***	0,02 (+1,00,-0,00,+0,00)	5	Ex	(20)
927	P(kN)***	0,77 (+0,00,-0,00,+1,00)	6	Ez	(1)
927	P(kN)***	0,01 (+0,00,-0,00,-1,00)	6	Ez	(30)
927	P(kN)***	0,05 (+0,00,-0,00,-1,00)	6	Ez	(32)
927	P(kN)***	0,06 (+0,00,-0,00,-1,00)	6	Ez	(34)
927	P(kN)***	0,00 (+0,00,-0,00,-1,00)	6	Ez	(39)
928	P(kN)***	1,02 (+1,00,-0,00,+0,00)	5	Ex	
928	P(kN)***	0,78 (+0,00,-0,00,+1,00)	6	Ez	
928	P(kN)***	0,23 (+1,00,-0,00,+0,00)	5	Ex	(2)
928	P(kN)***	0,57 (+1,00,-0,00,+0,00)	5	Ex	(4)
928	P(kN)***	0,10 (-1,00,-0,00,+0,00)	5	Ex	(6)
928	P(kN)***	0,05 (-1,00,-0,00,+0,00)	5	Ex	(8)
928	P(kN)***	0,08 (+1,00,-0,00,+0,00)	5	Ex	(10)
928	P(kN)***	0,02 (-1,00,-0,00,+0,00)	5	Ex	(12)
928	P(kN)***	0,05 (-1,00,-0,00,+0,00)	5	Ex	(14)
928	P(kN)***	0,04 (+1,00,-0,00,+0,00)	5	Ex	(16)
928	P(kN)***	0,02 (+1,00,-0,00,+0,00)	5	Ex	(18)
928	P(kN)***	0,02 (-1,00,-0,00,+0,00)	5	Ex	(20)
928	P(kN)***	0,77 (+0,00,-0,00,+1,00)	6	Ez	(1)
928	P(kN)***	0,01 (+0,00,-0,00,-1,00)	6	Ez	(30)
928	P(kN)***	0,04 (+0,00,-0,00,-1,00)	6	Ez	(32)
928	P(kN)***	0,06 (+0,00,-0,00,-1,00)	6	Ez	(34)
928	P(kN)***	0,01 (+0,00,-0,00,-1,00)	6	Ez	(39)
929	P(kN)***	1,02 (+1,00,-0,00,+0,00)	5	Ex	
929	P(kN)***	0,78 (+0,00,-0,00,+1,00)	6	Ez	
929	P(kN)***	0,23 (+1,00,-0,00,+0,00)	5	Ex	(2)
929	P(kN)***	0,57 (+1,00,-0,00,+0,00)	5	Ex	(4)
929	P(kN)***	0,10 (-1,00,-0,00,+0,00)	5	Ex	(6)
929	P(kN)***	0,05 (-1,00,-0,00,+0,00)	5	Ex	(8)
929	P(kN)***	0,08 (+1,00,-0,00,+0,00)	5	Ex	(10)
929	P(kN)***	0,02 (-1,00,-0,00,+0,00)	5	Ex	(12)
929	P(kN)***	0,05 (-1,00,-0,00,+0,00)	5	Ex	(14)
929	P(kN)***	0,04 (+1,00,-0,00,+0,00)	5	Ex	(16)
929	P(kN)***	0,02 (+1,00,-0,00,+0,00)	5	Ex	(18)

NUDO	CARGA	Dirección	HIP	Id	Modo
929	P(kN)***	0,02	(-1,00,-0,00,+0,00)	5	Ex (20)
929	P(kN)***	0,77	(+0,00,-0,00,+1,00)	6	Ez (1)
929	P(kN)***	0,01	(+0,00,-0,00,-1,00)	6	Ez (30)
929	P(kN)***	0,04	(+0,00,-0,00,-1,00)	6	Ez (32)
929	P(kN)***	0,06	(+0,00,-0,00,-1,00)	6	Ez (34)
929	P(kN)***	0,01	(+0,00,-0,00,-1,00)	6	Ez (39)
930	P(kN)***	1,00	(+1,00,-0,00,+0,00)	5	Ex
930	P(kN)***	0,77	(+0,00,-0,00,+1,00)	6	Ez
930	P(kN)***	0,34	(+1,00,-0,00,+0,00)	5	Ex (2)
930	P(kN)***	0,39	(+1,00,-0,00,+0,00)	5	Ex (4)
930	P(kN)***	0,12	(-1,00,-0,00,+0,00)	5	Ex (6)
930	P(kN)***	0,11	(+1,00,-0,00,+0,00)	5	Ex (8)
930	P(kN)***	0,02	(+1,00,-0,00,+0,00)	5	Ex (10)
930	P(kN)***	0,09	(-1,00,-0,00,+0,00)	5	Ex (12)
930	P(kN)***	0,04	(+1,00,-0,00,+0,00)	5	Ex (14)
930	P(kN)***	0,01	(+1,00,-0,00,+0,00)	5	Ex (16)
930	P(kN)***	0,03	(-1,00,-0,00,+0,00)	5	Ex (18)
930	P(kN)***	0,01	(+1,00,-0,00,+0,00)	5	Ex (20)
930	P(kN)***	0,76	(+0,00,-0,00,+1,00)	6	Ez (1)
930	P(kN)***	0,01	(+0,00,-0,00,-1,00)	6	Ez (30)
930	P(kN)***	0,04	(+0,00,-0,00,-1,00)	6	Ez (32)
930	P(kN)***	0,06	(+0,00,-0,00,-1,00)	6	Ez (34)
931	P(kN)***	1,00	(+1,00,-0,00,+0,00)	5	Ex
931	P(kN)***	0,77	(+0,00,-0,00,+1,00)	6	Ez
931	P(kN)***	0,34	(+1,00,-0,00,+0,00)	5	Ex (2)
931	P(kN)***	0,39	(+1,00,-0,00,+0,00)	5	Ex (4)
931	P(kN)***	0,12	(-1,00,-0,00,+0,00)	5	Ex (6)
931	P(kN)***	0,11	(+1,00,-0,00,+0,00)	5	Ex (8)
931	P(kN)***	0,02	(+1,00,-0,00,+0,00)	5	Ex (10)
931	P(kN)***	0,09	(-1,00,-0,00,+0,00)	5	Ex (12)
931	P(kN)***	0,04	(+1,00,-0,00,+0,00)	5	Ex (14)
931	P(kN)***	0,01	(+1,00,-0,00,+0,00)	5	Ex (16)
931	P(kN)***	0,03	(-1,00,-0,00,+0,00)	5	Ex (18)
931	P(kN)***	0,01	(+1,00,-0,00,+0,00)	5	Ex (20)
931	P(kN)***	0,76	(+0,00,-0,00,+1,00)	6	Ez (1)
931	P(kN)***	0,01	(+0,00,-0,00,-1,00)	6	Ez (30)
931	P(kN)***	0,04	(+0,00,-0,00,-1,00)	6	Ez (32)
931	P(kN)***	0,06	(+0,00,-0,00,-1,00)	6	Ez (34)
932	P(kN)***	0,95	(+1,00,-0,00,+0,00)	5	Ex
932	P(kN)***	0,76	(+0,00,-0,00,+1,00)	6	Ez
932	P(kN)***	0,50	(+1,00,-0,00,+0,00)	5	Ex (2)
932	P(kN)***	0,16	(+1,00,-0,00,+0,00)	5	Ex (4)
932	P(kN)***	0,08	(-1,00,-0,00,+0,00)	5	Ex (6)
932	P(kN)***	0,18	(+1,00,-0,00,+0,00)	5	Ex (8)
932	P(kN)***	0,07	(-1,00,-0,00,+0,00)	5	Ex (10)
932	P(kN)***	0,03	(+1,00,-0,00,+0,00)	5	Ex (12)
932	P(kN)***	0,02	(+1,00,-0,00,+0,00)	5	Ex (14)
932	P(kN)***	0,05	(-1,00,-0,00,+0,00)	5	Ex (16)
932	P(kN)***	0,03	(+1,00,-0,00,+0,00)	5	Ex (18)
932	P(kN)***	0,01	(-1,00,-0,00,+0,00)	5	Ex (20)
932	P(kN)***	0,75	(+0,00,-0,00,+1,00)	6	Ez (1)
932	P(kN)***	0,01	(+0,00,-0,00,-1,00)	6	Ez (30)
932	P(kN)***	0,04	(+0,00,-0,00,-1,00)	6	Ez (32)
932	P(kN)***	0,05	(+0,00,-0,00,-1,00)	6	Ez (34)
932	P(kN)***	0,01	(+0,00,-0,00,+1,00)	6	Ez (42)
933	P(kN)***	0,95	(+1,00,-0,00,+0,00)	5	Ex
933	P(kN)***	0,76	(+0,00,-0,00,+1,00)	6	Ez
933	P(kN)***	0,50	(+1,00,-0,00,+0,00)	5	Ex (2)
933	P(kN)***	0,16	(+1,00,-0,00,+0,00)	5	Ex (4)
933	P(kN)***	0,08	(-1,00,-0,00,+0,00)	5	Ex (6)
933	P(kN)***	0,18	(+1,00,-0,00,+0,00)	5	Ex (8)
933	P(kN)***	0,07	(-1,00,-0,00,+0,00)	5	Ex (10)
933	P(kN)***	0,03	(+1,00,-0,00,+0,00)	5	Ex (12)
933	P(kN)***	0,02	(+1,00,-0,00,+0,00)	5	Ex (14)

NUDO	CARGA	Dirección	HIP	Id	Modo
933	P(kN)***	0,05	(-1,00,-0,00,+0,00)	5	Ex (16)
933	P(kN)***	0,03	(+1,00,-0,00,+0,00)	5	Ex (18)
933	P(kN)***	0,01	(-1,00,-0,00,+0,00)	5	Ex (20)
933	P(kN)***	0,75	(+0,00,-0,00,+1,00)	6	Ez (1)
933	P(kN)***	0,01	(+0,00,-0,00,-1,00)	6	Ez (30)
933	P(kN)***	0,04	(+0,00,-0,00,-1,00)	6	Ez (32)
933	P(kN)***	0,05	(+0,00,-0,00,-1,00)	6	Ez (34)
933	P(kN)***	0,01	(+0,00,-0,00,+1,00)	6	Ez (42)
934	P(kN)***	0,99	(+1,00,-0,00,+0,00)	5	Ex
934	P(kN)***	0,75	(+0,00,-0,00,+1,00)	6	Ez
934	P(kN)***	0,73	(+1,00,-0,00,+0,00)	5	Ex (2)
934	P(kN)***	0,10	(-1,00,-0,00,+0,00)	5	Ex (4)
934	P(kN)***	0,01	(-1,00,-0,00,+0,00)	5	Ex (6)
934	P(kN)***	0,08	(+1,00,-0,00,+0,00)	5	Ex (8)
934	P(kN)***	0,06	(-1,00,-0,00,+0,00)	5	Ex (10)
934	P(kN)***	0,09	(+1,00,-0,00,+0,00)	5	Ex (12)
934	P(kN)***	0,06	(-1,00,-0,00,+0,00)	5	Ex (14)
934	P(kN)***	0,05	(+1,00,-0,00,+0,00)	5	Ex (16)
934	P(kN)***	0,02	(-1,00,-0,00,+0,00)	5	Ex (18)
934	P(kN)***	0,01	(+1,00,-0,00,+0,00)	5	Ex (20)
934	P(kN)***	0,74	(+0,00,-0,00,+1,00)	6	Ez (1)
934	P(kN)***	0,01	(+0,00,-0,00,-1,00)	6	Ez (30)
934	P(kN)***	0,03	(+0,00,-0,00,-1,00)	6	Ez (32)
934	P(kN)***	0,04	(+0,00,-0,00,-1,00)	6	Ez (34)
934	P(kN)***	0,01	(+0,00,-0,00,+1,00)	6	Ez (42)
935	P(kN)***	0,99	(+1,00,-0,00,+0,00)	5	Ex
935	P(kN)***	0,75	(+0,00,-0,00,+1,00)	6	Ez
935	P(kN)***	0,73	(+1,00,-0,00,+0,00)	5	Ex (2)
935	P(kN)***	0,10	(-1,00,-0,00,+0,00)	5	Ex (4)
935	P(kN)***	0,01	(-1,00,-0,00,+0,00)	5	Ex (6)
935	P(kN)***	0,08	(+1,00,-0,00,+0,00)	5	Ex (8)
935	P(kN)***	0,06	(-1,00,-0,00,+0,00)	5	Ex (10)
935	P(kN)***	0,09	(+1,00,-0,00,+0,00)	5	Ex (12)
935	P(kN)***	0,06	(-1,00,-0,00,+0,00)	5	Ex (14)
935	P(kN)***	0,05	(+1,00,-0,00,+0,00)	5	Ex (16)
935	P(kN)***	0,02	(-1,00,-0,00,+0,00)	5	Ex (18)
935	P(kN)***	0,01	(+1,00,-0,00,+0,00)	5	Ex (20)
935	P(kN)***	0,74	(+0,00,-0,00,+1,00)	6	Ez (1)
935	P(kN)***	0,01	(+0,00,-0,00,-1,00)	6	Ez (30)
935	P(kN)***	0,03	(+0,00,-0,00,-1,00)	6	Ez (32)
935	P(kN)***	0,04	(+0,00,-0,00,-1,00)	6	Ez (34)
935	P(kN)***	0,01	(+0,00,-0,00,+1,00)	6	Ez (42)
936	P(kN)***	1,62	(+1,00,-0,00,+0,00)	5	Ex
936	P(kN)***	0,78	(+0,00,-0,00,+1,00)	6	Ez
936	P(kN)***	1,11	(+1,00,-0,00,+0,00)	5	Ex (2)
936	P(kN)***	0,35	(-1,00,-0,00,+0,00)	5	Ex (4)
936	P(kN)***	0,07	(+1,00,-0,00,+0,00)	5	Ex (6)
936	P(kN)***	0,09	(-1,00,-0,00,+0,00)	5	Ex (8)
936	P(kN)***	0,04	(+1,00,-0,00,+0,00)	5	Ex (10)
936	P(kN)***	0,04	(-1,00,-0,00,+0,00)	5	Ex (12)
936	P(kN)***	0,02	(+1,00,-0,00,+0,00)	5	Ex (14)
936	P(kN)***	0,01	(-1,00,-0,00,+0,00)	5	Ex (16)
936	P(kN)***	0,77	(+0,00,-0,00,+1,00)	6	Ez (1)
936	P(kN)***	0,01	(+0,00,-0,00,-1,00)	6	Ez (30)
936	P(kN)***	0,02	(+0,00,-0,00,-1,00)	6	Ez (32)
936	P(kN)***	0,03	(+0,00,-0,00,-1,00)	6	Ez (34)
936	P(kN)***	0,01	(+0,00,-0,00,+1,00)	6	Ez (42)
937	P(kN)***	1,62	(+1,00,-0,00,+0,00)	5	Ex
937	P(kN)***	0,78	(+0,00,-0,00,+1,00)	6	Ez
937	P(kN)***	1,11	(+1,00,-0,00,+0,00)	5	Ex (2)
937	P(kN)***	0,35	(-1,00,-0,00,+0,00)	5	Ex (4)
937	P(kN)***	0,07	(+1,00,-0,00,+0,00)	5	Ex (6)
937	P(kN)***	0,09	(-1,00,-0,00,+0,00)	5	Ex (8)
937	P(kN)***	0,04	(+1,00,-0,00,+0,00)	5	Ex (10)

NUDO	CARGA	Dirección	HIP	Id	Modo
937	P(kN)***	0,04	(-1,00,-0,00,+0,00)	5	Ex (12)
937	P(kN)***	0,02	(+1,00,-0,00,+0,00)	5	Ex (14)
937	P(kN)***	0,01	(-1,00,-0,00,+0,00)	5	Ex (16)
937	P(kN)***	0,77	(+0,00,-0,00,+1,00)	6	Ez (1)
937	P(kN)***	0,01	(+0,00,-0,00,-1,00)	6	Ez (30)
937	P(kN)***	0,02	(+0,00,-0,00,-1,00)	6	Ez (32)
937	P(kN)***	0,03	(+0,00,-0,00,-1,00)	6	Ez (34)
937	P(kN)***	0,01	(+0,00,-0,00,+1,00)	6	Ez (42)
938	P(kN)***	1,73	(+1,00,-0,00,+0,00)	5	Ex
938	P(kN)***	0,82	(+0,00,-0,00,+1,00)	6	Ez
938	P(kN)***	1,19	(+1,00,-0,00,+0,00)	5	Ex (2)
938	P(kN)***	0,38	(-1,00,-0,00,+0,00)	5	Ex (4)
938	P(kN)***	0,07	(+1,00,-0,00,+0,00)	5	Ex (6)
938	P(kN)***	0,10	(-1,00,-0,00,+0,00)	5	Ex (8)
938	P(kN)***	0,04	(+1,00,-0,00,+0,00)	5	Ex (10)
938	P(kN)***	0,04	(-1,00,-0,00,+0,00)	5	Ex (12)
938	P(kN)***	0,02	(+1,00,-0,00,+0,00)	5	Ex (14)
938	P(kN)***	0,01	(-1,00,-0,00,+0,00)	5	Ex (16)
938	P(kN)***	0,82	(+0,00,-0,00,+1,00)	6	Ez (1)
938	P(kN)***	0,02	(+0,00,-0,00,-1,00)	6	Ez (32)
938	P(kN)***	0,03	(+0,00,-0,00,-1,00)	6	Ez (34)
938	P(kN)***	0,02	(+0,00,-0,00,+1,00)	6	Ez (42)
939	P(kN)***	1,73	(+1,00,-0,00,+0,00)	5	Ex
939	P(kN)***	0,82	(+0,00,-0,00,+1,00)	6	Ez
939	P(kN)***	1,19	(+1,00,-0,00,+0,00)	5	Ex (2)
939	P(kN)***	0,38	(-1,00,-0,00,+0,00)	5	Ex (4)
939	P(kN)***	0,07	(+1,00,-0,00,+0,00)	5	Ex (6)
939	P(kN)***	0,10	(-1,00,-0,00,+0,00)	5	Ex (8)
939	P(kN)***	0,04	(+1,00,-0,00,+0,00)	5	Ex (10)
939	P(kN)***	0,04	(-1,00,-0,00,+0,00)	5	Ex (12)
939	P(kN)***	0,02	(+1,00,-0,00,+0,00)	5	Ex (14)
939	P(kN)***	0,01	(-1,00,-0,00,+0,00)	5	Ex (16)
939	P(kN)***	0,82	(+0,00,-0,00,+1,00)	6	Ez (1)
939	P(kN)***	0,02	(+0,00,-0,00,-1,00)	6	Ez (32)
939	P(kN)***	0,03	(+0,00,-0,00,-1,00)	6	Ez (34)
939	P(kN)***	0,02	(+0,00,-0,00,+1,00)	6	Ez (42)
940	P(kN)***	1,62	(+1,00,-0,00,+0,00)	5	Ex
940	P(kN)***	0,78	(+0,00,-0,00,+1,00)	6	Ez
940	P(kN)***	1,11	(+1,00,-0,00,+0,00)	5	Ex (2)
940	P(kN)***	0,35	(-1,00,-0,00,+0,00)	5	Ex (4)
940	P(kN)***	0,07	(+1,00,-0,00,+0,00)	5	Ex (6)
940	P(kN)***	0,09	(-1,00,-0,00,+0,00)	5	Ex (8)
940	P(kN)***	0,04	(+1,00,-0,00,+0,00)	5	Ex (10)
940	P(kN)***	0,04	(-1,00,-0,00,+0,00)	5	Ex (12)
940	P(kN)***	0,02	(+1,00,-0,00,+0,00)	5	Ex (14)
940	P(kN)***	0,01	(-1,00,-0,00,+0,00)	5	Ex (16)
940	P(kN)***	0,77	(+0,00,-0,00,+1,00)	6	Ez (1)
940	P(kN)***	0,01	(+0,00,-0,00,-1,00)	6	Ez (30)
940	P(kN)***	0,02	(+0,00,-0,00,-1,00)	6	Ez (32)
940	P(kN)***	0,03	(+0,00,-0,00,-1,00)	6	Ez (34)
940	P(kN)***	0,01	(+0,00,-0,00,+1,00)	6	Ez (42)
941	P(kN)***	1,62	(+1,00,-0,00,+0,00)	5	Ex
941	P(kN)***	0,78	(+0,00,-0,00,+1,00)	6	Ez
941	P(kN)***	1,11	(+1,00,-0,00,+0,00)	5	Ex (2)
941	P(kN)***	0,35	(-1,00,-0,00,+0,00)	5	Ex (4)
941	P(kN)***	0,07	(+1,00,-0,00,+0,00)	5	Ex (6)
941	P(kN)***	0,09	(-1,00,-0,00,+0,00)	5	Ex (8)
941	P(kN)***	0,04	(+1,00,-0,00,+0,00)	5	Ex (10)
941	P(kN)***	0,04	(-1,00,-0,00,+0,00)	5	Ex (12)
941	P(kN)***	0,02	(+1,00,-0,00,+0,00)	5	Ex (14)
941	P(kN)***	0,01	(-1,00,-0,00,+0,00)	5	Ex (16)
941	P(kN)***	0,77	(+0,00,-0,00,+1,00)	6	Ez (1)
941	P(kN)***	0,01	(+0,00,-0,00,-1,00)	6	Ez (30)
941	P(kN)***	0,02	(+0,00,-0,00,-1,00)	6	Ez (32)

NUDO	CARGA	Dirección	HIP	Id	Modo
941	P(kN)***	0,03 (+0,00,-0,00,-1,00)	6	Ez	(34)
941	P(kN)***	0,01 (+0,00,-0,00,+1,00)	6	Ez	(42)
942	P(kN)***	0,99 (+1,00,-0,00,+0,00)	5	Ex	
942	P(kN)***	0,75 (+0,00,-0,00,+1,00)	6	Ez	
942	P(kN)***	0,73 (+1,00,-0,00,+0,00)	5	Ex	(2)
942	P(kN)***	0,10 (-1,00,-0,00,+0,00)	5	Ex	(4)
942	P(kN)***	0,01 (-1,00,-0,00,+0,00)	5	Ex	(6)
942	P(kN)***	0,08 (+1,00,-0,00,+0,00)	5	Ex	(8)
942	P(kN)***	0,06 (-1,00,-0,00,+0,00)	5	Ex	(10)
942	P(kN)***	0,09 (+1,00,-0,00,+0,00)	5	Ex	(12)
942	P(kN)***	0,06 (-1,00,-0,00,+0,00)	5	Ex	(14)
942	P(kN)***	0,05 (+1,00,-0,00,+0,00)	5	Ex	(16)
942	P(kN)***	0,02 (-1,00,-0,00,+0,00)	5	Ex	(18)
942	P(kN)***	0,01 (+1,00,-0,00,+0,00)	5	Ex	(20)
942	P(kN)***	0,74 (+0,00,-0,00,+1,00)	6	Ez	(1)
942	P(kN)***	0,01 (+0,00,-0,00,-1,00)	6	Ez	(30)
942	P(kN)***	0,03 (+0,00,-0,00,-1,00)	6	Ez	(32)
942	P(kN)***	0,04 (+0,00,-0,00,-1,00)	6	Ez	(34)
942	P(kN)***	0,01 (+0,00,-0,00,+1,00)	6	Ez	(42)
943	P(kN)***	0,99 (+1,00,-0,00,+0,00)	5	Ex	
943	P(kN)***	0,75 (+0,00,-0,00,+1,00)	6	Ez	
943	P(kN)***	0,73 (+1,00,-0,00,+0,00)	5	Ex	(2)
943	P(kN)***	0,10 (-1,00,-0,00,+0,00)	5	Ex	(4)
943	P(kN)***	0,01 (-1,00,-0,00,+0,00)	5	Ex	(6)
943	P(kN)***	0,08 (+1,00,-0,00,+0,00)	5	Ex	(8)
943	P(kN)***	0,06 (-1,00,-0,00,+0,00)	5	Ex	(10)
943	P(kN)***	0,09 (+1,00,-0,00,+0,00)	5	Ex	(12)
943	P(kN)***	0,06 (-1,00,-0,00,+0,00)	5	Ex	(14)
943	P(kN)***	0,05 (+1,00,-0,00,+0,00)	5	Ex	(16)
943	P(kN)***	0,02 (-1,00,-0,00,+0,00)	5	Ex	(18)
943	P(kN)***	0,01 (+1,00,-0,00,+0,00)	5	Ex	(20)
943	P(kN)***	0,74 (+0,00,-0,00,+1,00)	6	Ez	(1)
943	P(kN)***	0,01 (+0,00,-0,00,-1,00)	6	Ez	(30)
943	P(kN)***	0,03 (+0,00,-0,00,-1,00)	6	Ez	(32)
943	P(kN)***	0,04 (+0,00,-0,00,-1,00)	6	Ez	(34)
943	P(kN)***	0,01 (+0,00,-0,00,+1,00)	6	Ez	(42)
944	P(kN)***	0,95 (+1,00,-0,00,+0,00)	5	Ex	
944	P(kN)***	0,76 (+0,00,-0,00,+1,00)	6	Ez	
944	P(kN)***	0,50 (+1,00,-0,00,+0,00)	5	Ex	(2)
944	P(kN)***	0,16 (+1,00,-0,00,+0,00)	5	Ex	(4)
944	P(kN)***	0,08 (-1,00,-0,00,+0,00)	5	Ex	(6)
944	P(kN)***	0,18 (+1,00,-0,00,+0,00)	5	Ex	(8)
944	P(kN)***	0,07 (-1,00,-0,00,+0,00)	5	Ex	(10)
944	P(kN)***	0,03 (+1,00,-0,00,+0,00)	5	Ex	(12)
944	P(kN)***	0,02 (+1,00,-0,00,+0,00)	5	Ex	(14)
944	P(kN)***	0,05 (-1,00,-0,00,+0,00)	5	Ex	(16)
944	P(kN)***	0,03 (+1,00,-0,00,+0,00)	5	Ex	(18)
944	P(kN)***	0,01 (-1,00,-0,00,+0,00)	5	Ex	(20)
944	P(kN)***	0,75 (+0,00,-0,00,+1,00)	6	Ez	(1)
944	P(kN)***	0,01 (+0,00,-0,00,-1,00)	6	Ez	(30)
944	P(kN)***	0,04 (+0,00,-0,00,-1,00)	6	Ez	(32)
944	P(kN)***	0,05 (+0,00,-0,00,-1,00)	6	Ez	(34)
944	P(kN)***	0,01 (+0,00,-0,00,+1,00)	6	Ez	(42)
945	P(kN)***	0,95 (+1,00,-0,00,+0,00)	5	Ex	
945	P(kN)***	0,76 (+0,00,-0,00,+1,00)	6	Ez	
945	P(kN)***	0,50 (+1,00,-0,00,+0,00)	5	Ex	(2)
945	P(kN)***	0,16 (+1,00,-0,00,+0,00)	5	Ex	(4)
945	P(kN)***	0,08 (-1,00,-0,00,+0,00)	5	Ex	(6)
945	P(kN)***	0,18 (+1,00,-0,00,+0,00)	5	Ex	(8)
945	P(kN)***	0,07 (-1,00,-0,00,+0,00)	5	Ex	(10)
945	P(kN)***	0,03 (+1,00,-0,00,+0,00)	5	Ex	(12)
945	P(kN)***	0,02 (+1,00,-0,00,+0,00)	5	Ex	(14)
945	P(kN)***	0,05 (-1,00,-0,00,+0,00)	5	Ex	(16)
945	P(kN)***	0,03 (+1,00,-0,00,+0,00)	5	Ex	(18)

NUDO	CARGA	Dirección	HIP	Id	Modo
945	P(kN)***	0,01	(-1,00,-0,00,+0,00)	5	Ex (20)
945	P(kN)***	0,75	(+0,00,-0,00,+1,00)	6	Ez (1)
945	P(kN)***	0,01	(+0,00,-0,00,-1,00)	6	Ez (30)
945	P(kN)***	0,04	(+0,00,-0,00,-1,00)	6	Ez (32)
945	P(kN)***	0,05	(+0,00,-0,00,-1,00)	6	Ez (34)
945	P(kN)***	0,01	(+0,00,-0,00,+1,00)	6	Ez (42)
946	P(kN)***	1,00	(+1,00,-0,00,+0,00)	5	Ex
946	P(kN)***	0,77	(+0,00,-0,00,+1,00)	6	Ez
946	P(kN)***	0,34	(+1,00,-0,00,+0,00)	5	Ex (2)
946	P(kN)***	0,39	(+1,00,-0,00,+0,00)	5	Ex (4)
946	P(kN)***	0,12	(-1,00,-0,00,+0,00)	5	Ex (6)
946	P(kN)***	0,11	(+1,00,-0,00,+0,00)	5	Ex (8)
946	P(kN)***	0,02	(+1,00,-0,00,+0,00)	5	Ex (10)
946	P(kN)***	0,09	(-1,00,-0,00,+0,00)	5	Ex (12)
946	P(kN)***	0,04	(+1,00,-0,00,+0,00)	5	Ex (14)
946	P(kN)***	0,01	(+1,00,-0,00,+0,00)	5	Ex (16)
946	P(kN)***	0,03	(-1,00,-0,00,+0,00)	5	Ex (18)
946	P(kN)***	0,01	(+1,00,-0,00,+0,00)	5	Ex (20)
946	P(kN)***	0,76	(+0,00,-0,00,+1,00)	6	Ez (1)
946	P(kN)***	0,01	(+0,00,-0,00,-1,00)	6	Ez (30)
946	P(kN)***	0,04	(+0,00,-0,00,-1,00)	6	Ez (32)
946	P(kN)***	0,06	(+0,00,-0,00,-1,00)	6	Ez (34)
947	P(kN)***	1,00	(+1,00,-0,00,+0,00)	5	Ex
947	P(kN)***	0,77	(+0,00,-0,00,+1,00)	6	Ez
947	P(kN)***	0,34	(+1,00,-0,00,+0,00)	5	Ex (2)
947	P(kN)***	0,39	(+1,00,-0,00,+0,00)	5	Ex (4)
947	P(kN)***	0,12	(-1,00,-0,00,+0,00)	5	Ex (6)
947	P(kN)***	0,11	(+1,00,-0,00,+0,00)	5	Ex (8)
947	P(kN)***	0,02	(+1,00,-0,00,+0,00)	5	Ex (10)
947	P(kN)***	0,09	(-1,00,-0,00,+0,00)	5	Ex (12)
947	P(kN)***	0,04	(+1,00,-0,00,+0,00)	5	Ex (14)
947	P(kN)***	0,01	(+1,00,-0,00,+0,00)	5	Ex (16)
947	P(kN)***	0,03	(-1,00,-0,00,+0,00)	5	Ex (18)
947	P(kN)***	0,01	(+1,00,-0,00,+0,00)	5	Ex (20)
947	P(kN)***	0,76	(+0,00,-0,00,+1,00)	6	Ez (1)
947	P(kN)***	0,01	(+0,00,-0,00,-1,00)	6	Ez (30)
947	P(kN)***	0,04	(+0,00,-0,00,-1,00)	6	Ez (32)
947	P(kN)***	0,06	(+0,00,-0,00,-1,00)	6	Ez (34)
948	P(kN)***	1,02	(+1,00,-0,00,+0,00)	5	Ex
948	P(kN)***	0,78	(+0,00,-0,00,+1,00)	6	Ez
948	P(kN)***	0,23	(+1,00,-0,00,+0,00)	5	Ex (2)
948	P(kN)***	0,57	(+1,00,-0,00,+0,00)	5	Ex (4)
948	P(kN)***	0,10	(-1,00,-0,00,+0,00)	5	Ex (6)
948	P(kN)***	0,05	(-1,00,-0,00,+0,00)	5	Ex (8)
948	P(kN)***	0,08	(+1,00,-0,00,+0,00)	5	Ex (10)
948	P(kN)***	0,02	(-1,00,-0,00,+0,00)	5	Ex (12)
948	P(kN)***	0,05	(-1,00,-0,00,+0,00)	5	Ex (14)
948	P(kN)***	0,04	(+1,00,-0,00,+0,00)	5	Ex (16)
948	P(kN)***	0,02	(+1,00,-0,00,+0,00)	5	Ex (18)
948	P(kN)***	0,02	(-1,00,-0,00,+0,00)	5	Ex (20)
948	P(kN)***	0,77	(+0,00,-0,00,+1,00)	6	Ez (1)
948	P(kN)***	0,01	(+0,00,-0,00,-1,00)	6	Ez (30)
948	P(kN)***	0,04	(+0,00,-0,00,-1,00)	6	Ez (32)
948	P(kN)***	0,06	(+0,00,-0,00,-1,00)	6	Ez (34)
948	P(kN)***	0,01	(+0,00,-0,00,-1,00)	6	Ez (39)
949	P(kN)***	1,02	(+1,00,-0,00,+0,00)	5	Ex
949	P(kN)***	0,78	(+0,00,-0,00,+1,00)	6	Ez
949	P(kN)***	0,23	(+1,00,-0,00,+0,00)	5	Ex (2)
949	P(kN)***	0,57	(+1,00,-0,00,+0,00)	5	Ex (4)
949	P(kN)***	0,10	(-1,00,-0,00,+0,00)	5	Ex (6)
949	P(kN)***	0,05	(-1,00,-0,00,+0,00)	5	Ex (8)
949	P(kN)***	0,08	(+1,00,-0,00,+0,00)	5	Ex (10)
949	P(kN)***	0,02	(-1,00,-0,00,+0,00)	5	Ex (12)
949	P(kN)***	0,05	(-1,00,-0,00,+0,00)	5	Ex (14)

NUDO	CARGA	Dirección	HIP	Id	Modo
949	P(kN)***	0,04 (+1,00,-0,00,+0,00)	5	Ex	(16)
949	P(kN)***	0,02 (+1,00,-0,00,+0,00)	5	Ex	(18)
949	P(kN)***	0,02 (-1,00,-0,00,+0,00)	5	Ex	(20)
949	P(kN)***	0,77 (+0,00,-0,00,+1,00)	6	Ez	(1)
949	P(kN)***	0,01 (+0,00,-0,00,-1,00)	6	Ez	(30)
949	P(kN)***	0,04 (+0,00,-0,00,-1,00)	6	Ez	(32)
949	P(kN)***	0,06 (+0,00,-0,00,-1,00)	6	Ez	(34)
949	P(kN)***	0,01 (+0,00,-0,00,-1,00)	6	Ez	(39)
950	P(kN)***	1,08 (+1,00,-0,00,+0,00)	5	Ex	
950	P(kN)***	0,78 (+0,00,-0,00,+1,00)	6	Ez	
950	P(kN)***	0,16 (+1,00,-0,00,+0,00)	5	Ex	(2)
950	P(kN)***	0,68 (+1,00,-0,00,+0,00)	5	Ex	(4)
950	P(kN)***	0,03 (-1,00,-0,00,+0,00)	5	Ex	(6)
950	P(kN)***	0,17 (-1,00,-0,00,+0,00)	5	Ex	(8)
950	P(kN)***	0,02 (+1,00,-0,00,+0,00)	5	Ex	(10)
950	P(kN)***	0,09 (+1,00,-0,00,+0,00)	5	Ex	(12)
950	P(kN)***	0,01 (-1,00,-0,00,+0,00)	5	Ex	(14)
950	P(kN)***	0,05 (-1,00,-0,00,+0,00)	5	Ex	(16)
950	P(kN)***	0,02 (+1,00,-0,00,+0,00)	5	Ex	(20)
950	P(kN)***	0,77 (+0,00,-0,00,+1,00)	6	Ez	(1)
950	P(kN)***	0,01 (+0,00,-0,00,-1,00)	6	Ez	(30)
950	P(kN)***	0,05 (+0,00,-0,00,-1,00)	6	Ez	(32)
950	P(kN)***	0,06 (+0,00,-0,00,-1,00)	6	Ez	(34)
950	P(kN)***	0,00 (+0,00,-0,00,-1,00)	6	Ez	(39)
951	P(kN)***	1,08 (+1,00,-0,00,+0,00)	5	Ex	
951	P(kN)***	0,78 (+0,00,-0,00,+1,00)	6	Ez	
951	P(kN)***	0,16 (+1,00,-0,00,+0,00)	5	Ex	(2)
951	P(kN)***	0,68 (+1,00,-0,00,+0,00)	5	Ex	(4)
951	P(kN)***	0,03 (-1,00,-0,00,+0,00)	5	Ex	(6)
951	P(kN)***	0,17 (-1,00,-0,00,+0,00)	5	Ex	(8)
951	P(kN)***	0,02 (+1,00,-0,00,+0,00)	5	Ex	(10)
951	P(kN)***	0,09 (+1,00,-0,00,+0,00)	5	Ex	(12)
951	P(kN)***	0,01 (-1,00,-0,00,+0,00)	5	Ex	(14)
951	P(kN)***	0,05 (-1,00,-0,00,+0,00)	5	Ex	(16)
951	P(kN)***	0,02 (+1,00,-0,00,+0,00)	5	Ex	(20)
951	P(kN)***	0,77 (+0,00,-0,00,+1,00)	6	Ez	(1)
951	P(kN)***	0,01 (+0,00,-0,00,-1,00)	6	Ez	(30)
951	P(kN)***	0,05 (+0,00,-0,00,-1,00)	6	Ez	(32)
951	P(kN)***	0,06 (+0,00,-0,00,-1,00)	6	Ez	(34)
951	P(kN)***	0,00 (+0,00,-0,00,-1,00)	6	Ez	(39)
952	P(kN)***	1,03 (+1,00,-0,00,+0,00)	5	Ex	
952	P(kN)***	0,78 (+0,00,-0,00,+1,00)	6	Ez	
952	P(kN)***	0,11 (+1,00,-0,00,+0,00)	5	Ex	(2)
952	P(kN)***	0,70 (+1,00,-0,00,+0,00)	5	Ex	(4)
952	P(kN)***	0,05 (+1,00,-0,00,+0,00)	5	Ex	(6)
952	P(kN)***	0,13 (-1,00,-0,00,+0,00)	5	Ex	(8)
952	P(kN)***	0,07 (-1,00,-0,00,+0,00)	5	Ex	(10)
952	P(kN)***	0,01 (+1,00,-0,00,+0,00)	5	Ex	(12)
952	P(kN)***	0,05 (+1,00,-0,00,+0,00)	5	Ex	(14)
952	P(kN)***	0,03 (+1,00,-0,00,+0,00)	5	Ex	(16)
952	P(kN)***	0,02 (-1,00,-0,00,+0,00)	5	Ex	(18)
952	P(kN)***	0,02 (-1,00,-0,00,+0,00)	5	Ex	(20)
952	P(kN)***	0,77 (+0,00,-0,00,+1,00)	6	Ez	(1)
952	P(kN)***	0,01 (+0,00,-0,00,-1,00)	6	Ez	(30)
952	P(kN)***	0,05 (+0,00,-0,00,-1,00)	6	Ez	(32)
952	P(kN)***	0,06 (+0,00,-0,00,-1,00)	6	Ez	(34)
953	P(kN)***	1,03 (+1,00,-0,00,+0,00)	5	Ex	
953	P(kN)***	0,78 (+0,00,-0,00,+1,00)	6	Ez	
953	P(kN)***	0,11 (+1,00,-0,00,+0,00)	5	Ex	(2)
953	P(kN)***	0,70 (+1,00,-0,00,+0,00)	5	Ex	(4)
953	P(kN)***	0,05 (+1,00,-0,00,+0,00)	5	Ex	(6)
953	P(kN)***	0,13 (-1,00,-0,00,+0,00)	5	Ex	(8)
953	P(kN)***	0,07 (-1,00,-0,00,+0,00)	5	Ex	(10)
953	P(kN)***	0,01 (+1,00,-0,00,+0,00)	5	Ex	(12)

NUDO	CARGA	Dirección	HIP	Id	Modo
953	P(kN)***	0,05 (+1,00,-0,00,+0,00)	5	Ex	(14)
953	P(kN)***	0,03 (+1,00,-0,00,+0,00)	5	Ex	(16)
953	P(kN)***	0,02 (-1,00,-0,00,+0,00)	5	Ex	(18)
953	P(kN)***	0,02 (-1,00,-0,00,+0,00)	5	Ex	(20)
953	P(kN)***	0,77 (+0,00,-0,00,+1,00)	6	Ez	(1)
953	P(kN)***	0,01 (+0,00,-0,00,-1,00)	6	Ez	(30)
953	P(kN)***	0,05 (+0,00,-0,00,-1,00)	6	Ez	(32)
953	P(kN)***	0,06 (+0,00,-0,00,-1,00)	6	Ez	(34)
954	P(kN)***	0,91 (+1,00,-0,00,+0,00)	5	Ex	
954	P(kN)***	0,78 (+0,00,-0,00,+1,00)	6	Ez	
954	P(kN)***	0,07 (+1,00,-0,00,+0,00)	5	Ex	(2)
954	P(kN)***	0,62 (+1,00,-0,00,+0,00)	5	Ex	(4)
954	P(kN)***	0,10 (+1,00,-0,00,+0,00)	5	Ex	(6)
954	P(kN)***	0,03 (+1,00,-0,00,+0,00)	5	Ex	(8)
954	P(kN)***	0,06 (-1,00,-0,00,+0,00)	5	Ex	(10)
954	P(kN)***	0,09 (-1,00,-0,00,+0,00)	5	Ex	(12)
954	P(kN)***	0,03 (-1,00,-0,00,+0,00)	5	Ex	(14)
954	P(kN)***	0,02 (+1,00,-0,00,+0,00)	5	Ex	(16)
954	P(kN)***	0,03 (+1,00,-0,00,+0,00)	5	Ex	(18)
954	P(kN)***	0,01 (+1,00,-0,00,+0,00)	5	Ex	(20)
954	P(kN)***	0,77 (+0,00,-0,00,+1,00)	6	Ez	(1)
954	P(kN)***	0,01 (+0,00,-0,00,-1,00)	6	Ez	(30)
954	P(kN)***	0,04 (+0,00,-0,00,-1,00)	6	Ez	(32)
954	P(kN)***	0,06 (+0,00,-0,00,-1,00)	6	Ez	(34)
955	P(kN)***	0,91 (+1,00,-0,00,+0,00)	5	Ex	
955	P(kN)***	0,78 (+0,00,-0,00,+1,00)	6	Ez	
955	P(kN)***	0,07 (+1,00,-0,00,+0,00)	5	Ex	(2)
955	P(kN)***	0,62 (+1,00,-0,00,+0,00)	5	Ex	(4)
955	P(kN)***	0,10 (+1,00,-0,00,+0,00)	5	Ex	(6)
955	P(kN)***	0,03 (+1,00,-0,00,+0,00)	5	Ex	(8)
955	P(kN)***	0,06 (-1,00,-0,00,+0,00)	5	Ex	(10)
955	P(kN)***	0,09 (-1,00,-0,00,+0,00)	5	Ex	(12)
955	P(kN)***	0,03 (-1,00,-0,00,+0,00)	5	Ex	(14)
955	P(kN)***	0,02 (+1,00,-0,00,+0,00)	5	Ex	(16)
955	P(kN)***	0,03 (+1,00,-0,00,+0,00)	5	Ex	(18)
955	P(kN)***	0,01 (+1,00,-0,00,+0,00)	5	Ex	(20)
955	P(kN)***	0,77 (+0,00,-0,00,+1,00)	6	Ez	(1)
955	P(kN)***	0,01 (+0,00,-0,00,-1,00)	6	Ez	(30)
955	P(kN)***	0,04 (+0,00,-0,00,-1,00)	6	Ez	(32)
955	P(kN)***	0,06 (+0,00,-0,00,-1,00)	6	Ez	(34)
956	P(kN)***	0,82 (+1,00,-0,00,+0,00)	5	Ex	
956	P(kN)***	0,77 (+0,00,-0,00,+1,00)	6	Ez	
956	P(kN)***	0,04 (+1,00,-0,00,+0,00)	5	Ex	(2)
956	P(kN)***	0,46 (+1,00,-0,00,+0,00)	5	Ex	(4)
956	P(kN)***	0,11 (+1,00,-0,00,+0,00)	5	Ex	(6)
956	P(kN)***	0,16 (+1,00,-0,00,+0,00)	5	Ex	(8)
956	P(kN)***	0,04 (+1,00,-0,00,+0,00)	5	Ex	(10)
956	P(kN)***	0,01 (-1,00,-0,00,+0,00)	5	Ex	(12)
956	P(kN)***	0,03 (-1,00,-0,00,+0,00)	5	Ex	(14)
956	P(kN)***	0,05 (-1,00,-0,00,+0,00)	5	Ex	(16)
956	P(kN)***	0,03 (-1,00,-0,00,+0,00)	5	Ex	(18)
956	P(kN)***	0,01 (-1,00,-0,00,+0,00)	5	Ex	(20)
956	P(kN)***	0,76 (+0,00,-0,00,+1,00)	6	Ez	(1)
956	P(kN)***	0,01 (+0,00,-0,00,-1,00)	6	Ez	(30)
956	P(kN)***	0,04 (+0,00,-0,00,-1,00)	6	Ez	(32)
956	P(kN)***	0,05 (+0,00,-0,00,-1,00)	6	Ez	(34)
956	P(kN)***	0,01 (+0,00,-0,00,+1,00)	6	Ez	(42)
957	P(kN)***	0,82 (+1,00,-0,00,+0,00)	5	Ex	
957	P(kN)***	0,77 (+0,00,-0,00,+1,00)	6	Ez	
957	P(kN)***	0,04 (+1,00,-0,00,+0,00)	5	Ex	(2)
957	P(kN)***	0,46 (+1,00,-0,00,+0,00)	5	Ex	(4)
957	P(kN)***	0,11 (+1,00,-0,00,+0,00)	5	Ex	(6)
957	P(kN)***	0,16 (+1,00,-0,00,+0,00)	5	Ex	(8)
957	P(kN)***	0,04 (+1,00,-0,00,+0,00)	5	Ex	(10)

NUDO	CARGA	Dirección	HIP	Id	Modo
957	P(kN)***	0,01 (-1,00,-0,00,+0,00)	5	Ex	(12)
957	P(kN)***	0,03 (-1,00,-0,00,+0,00)	5	Ex	(14)
957	P(kN)***	0,05 (-1,00,-0,00,+0,00)	5	Ex	(16)
957	P(kN)***	0,03 (-1,00,-0,00,+0,00)	5	Ex	(18)
957	P(kN)***	0,01 (-1,00,-0,00,+0,00)	5	Ex	(20)
957	P(kN)***	0,76 (+0,00,-0,00,+1,00)	6	Ez	(1)
957	P(kN)***	0,01 (+0,00,-0,00,-1,00)	6	Ez	(30)
957	P(kN)***	0,04 (+0,00,-0,00,-1,00)	6	Ez	(32)
957	P(kN)***	0,05 (+0,00,-0,00,-1,00)	6	Ez	(34)
957	P(kN)***	0,01 (+0,00,-0,00,+1,00)	6	Ez	(42)
958	P(kN)***	0,63 (+1,00,-0,00,+0,00)	5	Ex	
958	P(kN)***	0,76 (+0,00,-0,00,+1,00)	6	Ez	
958	P(kN)***	0,02 (+1,00,-0,00,+0,00)	5	Ex	(2)
958	P(kN)***	0,24 (+1,00,-0,00,+0,00)	5	Ex	(4)
958	P(kN)***	0,07 (+1,00,-0,00,+0,00)	5	Ex	(6)
958	P(kN)***	0,15 (+1,00,-0,00,+0,00)	5	Ex	(8)
958	P(kN)***	0,08 (+1,00,-0,00,+0,00)	5	Ex	(10)
958	P(kN)***	0,09 (+1,00,-0,00,+0,00)	5	Ex	(12)
958	P(kN)***	0,05 (+1,00,-0,00,+0,00)	5	Ex	(14)
958	P(kN)***	0,04 (+1,00,-0,00,+0,00)	5	Ex	(16)
958	P(kN)***	0,02 (+1,00,-0,00,+0,00)	5	Ex	(18)
958	P(kN)***	0,01 (+1,00,-0,00,+0,00)	5	Ex	(20)
958	P(kN)***	0,03 (-1,00,-0,00,+0,00)	5	Ex	(23)
958	P(kN)***	0,75 (+0,00,-0,00,+1,00)	6	Ez	(1)
958	P(kN)***	0,01 (+0,00,-0,00,-1,00)	6	Ez	(30)
958	P(kN)***	0,03 (+0,00,-0,00,-1,00)	6	Ez	(32)
958	P(kN)***	0,05 (+0,00,-0,00,-1,00)	6	Ez	(34)
958	P(kN)***	0,01 (+0,00,-0,00,+1,00)	6	Ez	(42)
959	P(kN)***	0,63 (+1,00,-0,00,+0,00)	5	Ex	
959	P(kN)***	0,76 (+0,00,-0,00,+1,00)	6	Ez	
959	P(kN)***	0,02 (+1,00,-0,00,+0,00)	5	Ex	(2)
959	P(kN)***	0,24 (+1,00,-0,00,+0,00)	5	Ex	(4)
959	P(kN)***	0,07 (+1,00,-0,00,+0,00)	5	Ex	(6)
959	P(kN)***	0,15 (+1,00,-0,00,+0,00)	5	Ex	(8)
959	P(kN)***	0,08 (+1,00,-0,00,+0,00)	5	Ex	(10)
959	P(kN)***	0,09 (+1,00,-0,00,+0,00)	5	Ex	(12)
959	P(kN)***	0,05 (+1,00,-0,00,+0,00)	5	Ex	(14)
959	P(kN)***	0,04 (+1,00,-0,00,+0,00)	5	Ex	(16)
959	P(kN)***	0,02 (+1,00,-0,00,+0,00)	5	Ex	(18)
959	P(kN)***	0,01 (+1,00,-0,00,+0,00)	5	Ex	(20)
959	P(kN)***	0,03 (-1,00,-0,00,+0,00)	5	Ex	(23)
959	P(kN)***	0,75 (+0,00,-0,00,+1,00)	6	Ez	(1)
959	P(kN)***	0,01 (+0,00,-0,00,-1,00)	6	Ez	(30)
959	P(kN)***	0,03 (+0,00,-0,00,-1,00)	6	Ez	(32)
959	P(kN)***	0,05 (+0,00,-0,00,-1,00)	6	Ez	(34)
959	P(kN)***	0,01 (+0,00,-0,00,+1,00)	6	Ez	(42)
960	P(kN)***	0,92 (+1,00,-0,00,+0,00)	5	Ex	
960	P(kN)***	0,80 (+0,00,-0,00,+1,00)	6	Ez	
960	P(kN)***	0,01 (+1,00,-0,00,+0,00)	5	Ex	(4)
960	P(kN)***	0,92 (+1,00,-0,00,+0,00)	5	Ex	(23)
960	P(kN)***	0,79 (+0,00,-0,00,+1,00)	6	Ez	(1)
960	P(kN)***	0,01 (+0,00,-0,00,-1,00)	6	Ez	(30)
960	P(kN)***	0,03 (+0,00,-0,00,-1,00)	6	Ez	(32)
960	P(kN)***	0,04 (+0,00,-0,00,-1,00)	6	Ez	(34)
960	P(kN)***	0,01 (+0,00,-0,00,+1,00)	6	Ez	(42)
961	P(kN)***	0,92 (+1,00,-0,00,+0,00)	5	Ex	
961	P(kN)***	0,80 (+0,00,-0,00,+1,00)	6	Ez	
961	P(kN)***	0,01 (+1,00,-0,00,+0,00)	5	Ex	(4)
961	P(kN)***	0,92 (+1,00,-0,00,+0,00)	5	Ex	(23)
961	P(kN)***	0,79 (+0,00,-0,00,+1,00)	6	Ez	(1)
961	P(kN)***	0,01 (+0,00,-0,00,-1,00)	6	Ez	(30)
961	P(kN)***	0,03 (+0,00,-0,00,-1,00)	6	Ez	(32)
961	P(kN)***	0,04 (+0,00,-0,00,-1,00)	6	Ez	(34)
961	P(kN)***	0,01 (+0,00,-0,00,+1,00)	6	Ez	(42)

NUDO	CARGA	Dirección	HIP	Id	Modo
962	P(kN)***	0,45 (+1,00,-0,00,+0,00)	5	Ex	
962	P(kN)***	0,40 (+0,00,-0,00,+1,00)	6	Ez	
962	P(kN)***	0,45 (+1,00,-0,00,+0,00)	5	Ex	(23)
962	P(kN)***	0,40 (+0,00,-0,00,+1,00)	6	Ez	(1)
962	P(kN)***	0,01 (+0,00,-0,00,-1,00)	6	Ez	(32)
962	P(kN)***	0,02 (+0,00,-0,00,-1,00)	6	Ez	(34)
962	P(kN)***	0,01 (+0,00,-0,00,+1,00)	6	Ez	(42)
963	P(kN)***	0,45 (+1,00,-0,00,+0,00)	5	Ex	
963	P(kN)***	0,40 (+0,00,-0,00,+1,00)	6	Ez	
963	P(kN)***	0,45 (+1,00,-0,00,+0,00)	5	Ex	(23)
963	P(kN)***	0,40 (+0,00,-0,00,+1,00)	6	Ez	(1)
963	P(kN)***	0,01 (+0,00,-0,00,-1,00)	6	Ez	(32)
963	P(kN)***	0,02 (+0,00,-0,00,-1,00)	6	Ez	(34)
963	P(kN)***	0,01 (+0,00,-0,00,+1,00)	6	Ez	(42)
964	P(kN)***	0,41 (+1,00,-0,00,+0,00)	5	Ex	
964	P(kN)***	0,39 (+0,00,-0,00,+1,00)	6	Ez	
964	P(kN)***	0,41 (+1,00,-0,00,+0,00)	5	Ex	(23)
964	P(kN)***	0,38 (+0,00,-0,00,+1,00)	6	Ez	(1)
964	P(kN)***	0,03 (+0,00,-0,00,-1,00)	6	Ez	(32)
964	P(kN)***	0,03 (+0,00,-0,00,-1,00)	6	Ez	(34)
964	P(kN)***	0,02 (+0,00,-0,00,+1,00)	6	Ez	(42)
965	P(kN)***	0,41 (+1,00,-0,00,+0,00)	5	Ex	
965	P(kN)***	0,39 (+0,00,-0,00,+1,00)	6	Ez	
965	P(kN)***	0,41 (+1,00,-0,00,+0,00)	5	Ex	(23)
965	P(kN)***	0,38 (+0,00,-0,00,+1,00)	6	Ez	(1)
965	P(kN)***	0,03 (+0,00,-0,00,-1,00)	6	Ez	(32)
965	P(kN)***	0,03 (+0,00,-0,00,-1,00)	6	Ez	(34)
965	P(kN)***	0,02 (+0,00,-0,00,+1,00)	6	Ez	(42)
966	P(kN)***	0,83 (+1,00,-0,00,+0,00)	5	Ex	
966	P(kN)***	0,76 (+0,00,-0,00,+1,00)	6	Ez	
966	P(kN)***	0,83 (+1,00,-0,00,+0,00)	5	Ex	(23)
966	P(kN)***	0,74 (+0,00,-0,00,+1,00)	6	Ez	(1)
966	P(kN)***	0,01 (+0,00,-0,00,-1,00)	6	Ez	(30)
966	P(kN)***	0,05 (+0,00,-0,00,-1,00)	6	Ez	(32)
966	P(kN)***	0,06 (+0,00,-0,00,-1,00)	6	Ez	(34)
966	P(kN)***	0,01 (+0,00,-0,00,-1,00)	6	Ez	(37)
966	P(kN)***	0,01 (+0,00,-0,00,+1,00)	6	Ez	(41)
966	P(kN)***	0,04 (+0,00,-0,00,+1,00)	6	Ez	(42)
967	P(kN)***	0,83 (+1,00,-0,00,+0,00)	5	Ex	
967	P(kN)***	0,76 (+0,00,-0,00,+1,00)	6	Ez	
967	P(kN)***	0,83 (+1,00,-0,00,+0,00)	5	Ex	(23)
967	P(kN)***	0,74 (+0,00,-0,00,+1,00)	6	Ez	(1)
967	P(kN)***	0,01 (+0,00,-0,00,-1,00)	6	Ez	(30)
967	P(kN)***	0,05 (+0,00,-0,00,-1,00)	6	Ez	(32)
967	P(kN)***	0,06 (+0,00,-0,00,-1,00)	6	Ez	(34)
967	P(kN)***	0,01 (+0,00,-0,00,-1,00)	6	Ez	(37)
967	P(kN)***	0,01 (+0,00,-0,00,+1,00)	6	Ez	(41)
967	P(kN)***	0,04 (+0,00,-0,00,+1,00)	6	Ez	(42)
968	P(kN)***	0,61 (+1,00,-0,00,+0,00)	5	Ex	
968	P(kN)***	0,77 (+0,00,-0,00,+1,00)	6	Ez	
968	P(kN)***	0,02 (+1,00,-0,00,+0,00)	5	Ex	(2)
968	P(kN)***	0,24 (+1,00,-0,00,+0,00)	5	Ex	(4)
968	P(kN)***	0,07 (+1,00,-0,00,+0,00)	5	Ex	(6)
968	P(kN)***	0,14 (+1,00,-0,00,+0,00)	5	Ex	(8)
968	P(kN)***	0,08 (+1,00,-0,00,+0,00)	5	Ex	(10)
968	P(kN)***	0,09 (+1,00,-0,00,+0,00)	5	Ex	(12)
968	P(kN)***	0,05 (+1,00,-0,00,+0,00)	5	Ex	(14)
968	P(kN)***	0,04 (+1,00,-0,00,+0,00)	5	Ex	(16)
968	P(kN)***	0,02 (+1,00,-0,00,+0,00)	5	Ex	(18)
968	P(kN)***	0,01 (+1,00,-0,00,+0,00)	5	Ex	(20)
968	P(kN)***	0,03 (-1,00,-0,00,+0,00)	5	Ex	(23)
968	P(kN)***	0,75 (+0,00,-0,00,+1,00)	6	Ez	(1)
968	P(kN)***	0,01 (+0,00,-0,00,-1,00)	6	Ez	(30)
968	P(kN)***	0,05 (+0,00,-0,00,-1,00)	6	Ez	(32)

NUDO	CARGA	Dirección	HIP	Id	Modo
968	P(kN)***	0,07 (+0,00,-0,00,-1,00)	6	Ez	(34)
968	P(kN)***	0,01 (+0,00,-0,00,+1,00)	6	Ez	(41)
968	P(kN)***	0,04 (+0,00,-0,00,+1,00)	6	Ez	(42)
969	P(kN)***	0,61 (+1,00,-0,00,+0,00)	5	Ex	
969	P(kN)***	0,77 (+0,00,-0,00,+1,00)	6	Ez	
969	P(kN)***	0,02 (+1,00,-0,00,+0,00)	5	Ex	(2)
969	P(kN)***	0,24 (+1,00,-0,00,+0,00)	5	Ex	(4)
969	P(kN)***	0,07 (+1,00,-0,00,+0,00)	5	Ex	(6)
969	P(kN)***	0,14 (+1,00,-0,00,+0,00)	5	Ex	(8)
969	P(kN)***	0,08 (+1,00,-0,00,+0,00)	5	Ex	(10)
969	P(kN)***	0,09 (+1,00,-0,00,+0,00)	5	Ex	(12)
969	P(kN)***	0,05 (+1,00,-0,00,+0,00)	5	Ex	(14)
969	P(kN)***	0,04 (+1,00,-0,00,+0,00)	5	Ex	(16)
969	P(kN)***	0,02 (+1,00,-0,00,+0,00)	5	Ex	(18)
969	P(kN)***	0,01 (+1,00,-0,00,+0,00)	5	Ex	(20)
969	P(kN)***	0,03 (-1,00,-0,00,+0,00)	5	Ex	(23)
969	P(kN)***	0,75 (+0,00,-0,00,+1,00)	6	Ez	(1)
969	P(kN)***	0,01 (+0,00,-0,00,-1,00)	6	Ez	(30)
969	P(kN)***	0,05 (+0,00,-0,00,-1,00)	6	Ez	(32)
969	P(kN)***	0,07 (+0,00,-0,00,-1,00)	6	Ez	(34)
969	P(kN)***	0,01 (+0,00,-0,00,+1,00)	6	Ez	(41)
969	P(kN)***	0,04 (+0,00,-0,00,+1,00)	6	Ez	(42)
970	P(kN)***	0,79 (+1,00,-0,00,+0,00)	5	Ex	
970	P(kN)***	0,77 (+0,00,-0,00,+1,00)	6	Ez	
970	P(kN)***	0,04 (+1,00,-0,00,+0,00)	5	Ex	(2)
970	P(kN)***	0,45 (+1,00,-0,00,+0,00)	5	Ex	(4)
970	P(kN)***	0,11 (+1,00,-0,00,+0,00)	5	Ex	(6)
970	P(kN)***	0,16 (+1,00,-0,00,+0,00)	5	Ex	(8)
970	P(kN)***	0,04 (+1,00,-0,00,+0,00)	5	Ex	(10)
970	P(kN)***	0,00 (-1,00,-0,00,+0,00)	5	Ex	(12)
970	P(kN)***	0,03 (-1,00,-0,00,+0,00)	5	Ex	(14)
970	P(kN)***	0,05 (-1,00,-0,00,+0,00)	5	Ex	(16)
970	P(kN)***	0,03 (-1,00,-0,00,+0,00)	5	Ex	(18)
970	P(kN)***	0,01 (-1,00,-0,00,+0,00)	5	Ex	(20)
970	P(kN)***	0,75 (+0,00,-0,00,+1,00)	6	Ez	(1)
970	P(kN)***	0,01 (+0,00,-0,00,-1,00)	6	Ez	(30)
970	P(kN)***	0,06 (+0,00,-0,00,-1,00)	6	Ez	(32)
970	P(kN)***	0,07 (+0,00,-0,00,-1,00)	6	Ez	(34)
970	P(kN)***	0,01 (+0,00,-0,00,+1,00)	6	Ez	(41)
970	P(kN)***	0,04 (+0,00,-0,00,+1,00)	6	Ez	(42)
971	P(kN)***	0,79 (+1,00,-0,00,+0,00)	5	Ex	
971	P(kN)***	0,77 (+0,00,-0,00,+1,00)	6	Ez	
971	P(kN)***	0,04 (+1,00,-0,00,+0,00)	5	Ex	(2)
971	P(kN)***	0,45 (+1,00,-0,00,+0,00)	5	Ex	(4)
971	P(kN)***	0,11 (+1,00,-0,00,+0,00)	5	Ex	(6)
971	P(kN)***	0,16 (+1,00,-0,00,+0,00)	5	Ex	(8)
971	P(kN)***	0,04 (+1,00,-0,00,+0,00)	5	Ex	(10)
971	P(kN)***	0,00 (-1,00,-0,00,+0,00)	5	Ex	(12)
971	P(kN)***	0,03 (-1,00,-0,00,+0,00)	5	Ex	(14)
971	P(kN)***	0,05 (-1,00,-0,00,+0,00)	5	Ex	(16)
971	P(kN)***	0,03 (-1,00,-0,00,+0,00)	5	Ex	(18)
971	P(kN)***	0,01 (-1,00,-0,00,+0,00)	5	Ex	(20)
971	P(kN)***	0,75 (+0,00,-0,00,+1,00)	6	Ez	(1)
971	P(kN)***	0,01 (+0,00,-0,00,-1,00)	6	Ez	(30)
971	P(kN)***	0,06 (+0,00,-0,00,-1,00)	6	Ez	(32)
971	P(kN)***	0,07 (+0,00,-0,00,-1,00)	6	Ez	(34)
971	P(kN)***	0,01 (+0,00,-0,00,+1,00)	6	Ez	(41)
971	P(kN)***	0,04 (+0,00,-0,00,+1,00)	6	Ez	(42)
972	P(kN)***	0,88 (+1,00,-0,00,+0,00)	5	Ex	
972	P(kN)***	0,77 (+0,00,-0,00,+1,00)	6	Ez	
972	P(kN)***	0,07 (+1,00,-0,00,+0,00)	5	Ex	(2)
972	P(kN)***	0,60 (+1,00,-0,00,+0,00)	5	Ex	(4)
972	P(kN)***	0,10 (+1,00,-0,00,+0,00)	5	Ex	(6)
972	P(kN)***	0,03 (+1,00,-0,00,+0,00)	5	Ex	(8)

NUDO	CARGA	Dirección	HIP	Id	Modo
972	P(kN)***	0,05 (-1,00,-0,00,+0,00)	5	Ex	(10)
972	P(kN)***	0,09 (-1,00,-0,00,+0,00)	5	Ex	(12)
972	P(kN)***	0,03 (-1,00,-0,00,+0,00)	5	Ex	(14)
972	P(kN)***	0,02 (+1,00,-0,00,+0,00)	5	Ex	(16)
972	P(kN)***	0,03 (+1,00,-0,00,+0,00)	5	Ex	(18)
972	P(kN)***	0,01 (+1,00,-0,00,+0,00)	5	Ex	(20)
972	P(kN)***	0,75 (+0,00,-0,00,+1,00)	6	Ez	(1)
972	P(kN)***	0,01 (+0,00,-0,00,-1,00)	6	Ez	(30)
972	P(kN)***	0,06 (+0,00,-0,00,-1,00)	6	Ez	(32)
972	P(kN)***	0,07 (+0,00,-0,00,-1,00)	6	Ez	(34)
972	P(kN)***	0,01 (+0,00,-0,00,+1,00)	6	Ez	(41)
972	P(kN)***	0,04 (+0,00,-0,00,+1,00)	6	Ez	(42)
973	P(kN)***	0,88 (+1,00,-0,00,+0,00)	5	Ex	
973	P(kN)***	0,77 (+0,00,-0,00,+1,00)	6	Ez	
973	P(kN)***	0,07 (+1,00,-0,00,+0,00)	5	Ex	(2)
973	P(kN)***	0,60 (+1,00,-0,00,+0,00)	5	Ex	(4)
973	P(kN)***	0,10 (+1,00,-0,00,+0,00)	5	Ex	(6)
973	P(kN)***	0,03 (+1,00,-0,00,+0,00)	5	Ex	(8)
973	P(kN)***	0,05 (-1,00,-0,00,+0,00)	5	Ex	(10)
973	P(kN)***	0,09 (-1,00,-0,00,+0,00)	5	Ex	(12)
973	P(kN)***	0,03 (-1,00,-0,00,+0,00)	5	Ex	(14)
973	P(kN)***	0,02 (+1,00,-0,00,+0,00)	5	Ex	(16)
973	P(kN)***	0,03 (+1,00,-0,00,+0,00)	5	Ex	(18)
973	P(kN)***	0,01 (+1,00,-0,00,+0,00)	5	Ex	(20)
973	P(kN)***	0,75 (+0,00,-0,00,+1,00)	6	Ez	(1)
973	P(kN)***	0,01 (+0,00,-0,00,-1,00)	6	Ez	(30)
973	P(kN)***	0,06 (+0,00,-0,00,-1,00)	6	Ez	(32)
973	P(kN)***	0,07 (+0,00,-0,00,-1,00)	6	Ez	(34)
973	P(kN)***	0,01 (+0,00,-0,00,+1,00)	6	Ez	(41)
973	P(kN)***	0,04 (+0,00,-0,00,+1,00)	6	Ez	(42)
974	P(kN)***	1,00 (+1,00,-0,00,+0,00)	5	Ex	
974	P(kN)***	0,77 (+0,00,-0,00,+1,00)	6	Ez	
974	P(kN)***	0,10 (+1,00,-0,00,+0,00)	5	Ex	(2)
974	P(kN)***	0,67 (+1,00,-0,00,+0,00)	5	Ex	(4)
974	P(kN)***	0,04 (+1,00,-0,00,+0,00)	5	Ex	(6)
974	P(kN)***	0,13 (-1,00,-0,00,+0,00)	5	Ex	(8)
974	P(kN)***	0,07 (-1,00,-0,00,+0,00)	5	Ex	(10)
974	P(kN)***	0,01 (+1,00,-0,00,+0,00)	5	Ex	(12)
974	P(kN)***	0,05 (+1,00,-0,00,+0,00)	5	Ex	(14)
974	P(kN)***	0,03 (+1,00,-0,00,+0,00)	5	Ex	(16)
974	P(kN)***	0,02 (-1,00,-0,00,+0,00)	5	Ex	(18)
974	P(kN)***	0,02 (-1,00,-0,00,+0,00)	5	Ex	(20)
974	P(kN)***	0,75 (+0,00,-0,00,+1,00)	6	Ez	(1)
974	P(kN)***	0,01 (+0,00,-0,00,-1,00)	6	Ez	(30)
974	P(kN)***	0,06 (+0,00,-0,00,-1,00)	6	Ez	(32)
974	P(kN)***	0,07 (+0,00,-0,00,-1,00)	6	Ez	(34)
974	P(kN)***	0,01 (+0,00,-0,00,+1,00)	6	Ez	(41)
974	P(kN)***	0,04 (+0,00,-0,00,+1,00)	6	Ez	(42)
975	P(kN)***	1,00 (+1,00,-0,00,+0,00)	5	Ex	
975	P(kN)***	0,77 (+0,00,-0,00,+1,00)	6	Ez	
975	P(kN)***	0,10 (+1,00,-0,00,+0,00)	5	Ex	(2)
975	P(kN)***	0,67 (+1,00,-0,00,+0,00)	5	Ex	(4)
975	P(kN)***	0,04 (+1,00,-0,00,+0,00)	5	Ex	(6)
975	P(kN)***	0,13 (-1,00,-0,00,+0,00)	5	Ex	(8)
975	P(kN)***	0,07 (-1,00,-0,00,+0,00)	5	Ex	(10)
975	P(kN)***	0,01 (+1,00,-0,00,+0,00)	5	Ex	(12)
975	P(kN)***	0,05 (+1,00,-0,00,+0,00)	5	Ex	(14)
975	P(kN)***	0,03 (+1,00,-0,00,+0,00)	5	Ex	(16)
975	P(kN)***	0,02 (-1,00,-0,00,+0,00)	5	Ex	(18)
975	P(kN)***	0,02 (-1,00,-0,00,+0,00)	5	Ex	(20)
975	P(kN)***	0,75 (+0,00,-0,00,+1,00)	6	Ez	(1)
975	P(kN)***	0,01 (+0,00,-0,00,-1,00)	6	Ez	(30)
975	P(kN)***	0,06 (+0,00,-0,00,-1,00)	6	Ez	(32)
975	P(kN)***	0,07 (+0,00,-0,00,-1,00)	6	Ez	(34)

NUDO	CARGA	Dirección	HIP	Id	Modo
975	P(kN)***	0,01	(+0,00,-0,00,+1,00)	6	Ez (41)
975	P(kN)***	0,04	(+0,00,-0,00,+1,00)	6	Ez (42)
976	P(kN)***	1,04	(+1,00,-0,00,+0,00)	5	Ex
976	P(kN)***	0,77	(+0,00,-0,00,+1,00)	6	Ez
976	P(kN)***	0,15	(+1,00,-0,00,+0,00)	5	Ex (2)
976	P(kN)***	0,66	(+1,00,-0,00,+0,00)	5	Ex (4)
976	P(kN)***	0,03	(-1,00,-0,00,+0,00)	5	Ex (6)
976	P(kN)***	0,17	(-1,00,-0,00,+0,00)	5	Ex (8)
976	P(kN)***	0,02	(+1,00,-0,00,+0,00)	5	Ex (10)
976	P(kN)***	0,09	(+1,00,-0,00,+0,00)	5	Ex (12)
976	P(kN)***	0,01	(-1,00,-0,00,+0,00)	5	Ex (14)
976	P(kN)***	0,05	(-1,00,-0,00,+0,00)	5	Ex (16)
976	P(kN)***	0,02	(+1,00,-0,00,+0,00)	5	Ex (20)
976	P(kN)***	0,75	(+0,00,-0,00,+1,00)	6	Ez (1)
976	P(kN)***	0,01	(+0,00,-0,00,-1,00)	6	Ez (30)
976	P(kN)***	0,06	(+0,00,-0,00,-1,00)	6	Ez (32)
976	P(kN)***	0,07	(+0,00,-0,00,-1,00)	6	Ez (34)
976	P(kN)***	0,01	(+0,00,-0,00,+1,00)	6	Ez (41)
976	P(kN)***	0,04	(+0,00,-0,00,+1,00)	6	Ez (42)
977	P(kN)***	1,04	(+1,00,-0,00,+0,00)	5	Ex
977	P(kN)***	0,77	(+0,00,-0,00,+1,00)	6	Ez
977	P(kN)***	0,15	(+1,00,-0,00,+0,00)	5	Ex (2)
977	P(kN)***	0,66	(+1,00,-0,00,+0,00)	5	Ex (4)
977	P(kN)***	0,03	(-1,00,-0,00,+0,00)	5	Ex (6)
977	P(kN)***	0,17	(-1,00,-0,00,+0,00)	5	Ex (8)
977	P(kN)***	0,02	(+1,00,-0,00,+0,00)	5	Ex (10)
977	P(kN)***	0,09	(+1,00,-0,00,+0,00)	5	Ex (12)
977	P(kN)***	0,01	(-1,00,-0,00,+0,00)	5	Ex (14)
977	P(kN)***	0,05	(-1,00,-0,00,+0,00)	5	Ex (16)
977	P(kN)***	0,02	(+1,00,-0,00,+0,00)	5	Ex (20)
977	P(kN)***	0,75	(+0,00,-0,00,+1,00)	6	Ez (1)
977	P(kN)***	0,01	(+0,00,-0,00,-1,00)	6	Ez (30)
977	P(kN)***	0,06	(+0,00,-0,00,-1,00)	6	Ez (32)
977	P(kN)***	0,07	(+0,00,-0,00,-1,00)	6	Ez (34)
977	P(kN)***	0,01	(+0,00,-0,00,+1,00)	6	Ez (41)
977	P(kN)***	0,04	(+0,00,-0,00,+1,00)	6	Ez (42)
978	P(kN)***	0,99	(+1,00,-0,00,+0,00)	5	Ex
978	P(kN)***	0,77	(+0,00,-0,00,+1,00)	6	Ez
978	P(kN)***	0,23	(+1,00,-0,00,+0,00)	5	Ex (2)
978	P(kN)***	0,56	(+1,00,-0,00,+0,00)	5	Ex (4)
978	P(kN)***	0,09	(-1,00,-0,00,+0,00)	5	Ex (6)
978	P(kN)***	0,05	(-1,00,-0,00,+0,00)	5	Ex (8)
978	P(kN)***	0,08	(+1,00,-0,00,+0,00)	5	Ex (10)
978	P(kN)***	0,02	(-1,00,-0,00,+0,00)	5	Ex (12)
978	P(kN)***	0,05	(-1,00,-0,00,+0,00)	5	Ex (14)
978	P(kN)***	0,04	(+1,00,-0,00,+0,00)	5	Ex (16)
978	P(kN)***	0,01	(+1,00,-0,00,+0,00)	5	Ex (18)
978	P(kN)***	0,02	(-1,00,-0,00,+0,00)	5	Ex (20)
978	P(kN)***	0,75	(+0,00,-0,00,+1,00)	6	Ez (1)
978	P(kN)***	0,01	(+0,00,-0,00,-1,00)	6	Ez (30)
978	P(kN)***	0,06	(+0,00,-0,00,-1,00)	6	Ez (32)
978	P(kN)***	0,07	(+0,00,-0,00,-1,00)	6	Ez (34)
978	P(kN)***	0,01	(+0,00,-0,00,+1,00)	6	Ez (41)
978	P(kN)***	0,04	(+0,00,-0,00,+1,00)	6	Ez (42)
979	P(kN)***	0,99	(+1,00,-0,00,+0,00)	5	Ex
979	P(kN)***	0,77	(+0,00,-0,00,+1,00)	6	Ez
979	P(kN)***	0,23	(+1,00,-0,00,+0,00)	5	Ex (2)
979	P(kN)***	0,56	(+1,00,-0,00,+0,00)	5	Ex (4)
979	P(kN)***	0,09	(-1,00,-0,00,+0,00)	5	Ex (6)
979	P(kN)***	0,05	(-1,00,-0,00,+0,00)	5	Ex (8)
979	P(kN)***	0,08	(+1,00,-0,00,+0,00)	5	Ex (10)
979	P(kN)***	0,02	(-1,00,-0,00,+0,00)	5	Ex (12)
979	P(kN)***	0,05	(-1,00,-0,00,+0,00)	5	Ex (14)
979	P(kN)***	0,04	(+1,00,-0,00,+0,00)	5	Ex (16)

NUDO	CARGA	Dirección	HIP	Id	Modo
979	P(kN)***	0,01	(+1,00,-0,00,+0,00)	5	Ex (18)
979	P(kN)***	0,02	(-1,00,-0,00,+0,00)	5	Ex (20)
979	P(kN)***	0,75	(+0,00,-0,00,+1,00)	6	Ez (1)
979	P(kN)***	0,01	(+0,00,-0,00,-1,00)	6	Ez (30)
979	P(kN)***	0,06	(+0,00,-0,00,-1,00)	6	Ez (32)
979	P(kN)***	0,07	(+0,00,-0,00,-1,00)	6	Ez (34)
979	P(kN)***	0,01	(+0,00,-0,00,+1,00)	6	Ez (41)
979	P(kN)***	0,04	(+0,00,-0,00,+1,00)	6	Ez (42)
980	P(kN)***	0,97	(+1,00,-0,00,+0,00)	5	Ex
980	P(kN)***	0,77	(+0,00,-0,00,+1,00)	6	Ez
980	P(kN)***	0,33	(+1,00,-0,00,+0,00)	5	Ex (2)
980	P(kN)***	0,38	(+1,00,-0,00,+0,00)	5	Ex (4)
980	P(kN)***	0,11	(-1,00,-0,00,+0,00)	5	Ex (6)
980	P(kN)***	0,11	(+1,00,-0,00,+0,00)	5	Ex (8)
980	P(kN)***	0,02	(+1,00,-0,00,+0,00)	5	Ex (10)
980	P(kN)***	0,09	(-1,00,-0,00,+0,00)	5	Ex (12)
980	P(kN)***	0,04	(+1,00,-0,00,+0,00)	5	Ex (14)
980	P(kN)***	0,01	(+1,00,-0,00,+0,00)	5	Ex (16)
980	P(kN)***	0,03	(-1,00,-0,00,+0,00)	5	Ex (18)
980	P(kN)***	0,01	(+1,00,-0,00,+0,00)	5	Ex (20)
980	P(kN)***	0,75	(+0,00,-0,00,+1,00)	6	Ez (1)
980	P(kN)***	0,01	(+0,00,-0,00,-1,00)	6	Ez (30)
980	P(kN)***	0,06	(+0,00,-0,00,-1,00)	6	Ez (32)
980	P(kN)***	0,07	(+0,00,-0,00,-1,00)	6	Ez (34)
980	P(kN)***	0,01	(+0,00,-0,00,+1,00)	6	Ez (41)
980	P(kN)***	0,04	(+0,00,-0,00,+1,00)	6	Ez (42)
981	P(kN)***	0,97	(+1,00,-0,00,+0,00)	5	Ex
981	P(kN)***	0,77	(+0,00,-0,00,+1,00)	6	Ez
981	P(kN)***	0,33	(+1,00,-0,00,+0,00)	5	Ex (2)
981	P(kN)***	0,38	(+1,00,-0,00,+0,00)	5	Ex (4)
981	P(kN)***	0,11	(-1,00,-0,00,+0,00)	5	Ex (6)
981	P(kN)***	0,11	(+1,00,-0,00,+0,00)	5	Ex (8)
981	P(kN)***	0,02	(+1,00,-0,00,+0,00)	5	Ex (10)
981	P(kN)***	0,09	(-1,00,-0,00,+0,00)	5	Ex (12)
981	P(kN)***	0,04	(+1,00,-0,00,+0,00)	5	Ex (14)
981	P(kN)***	0,01	(+1,00,-0,00,+0,00)	5	Ex (16)
981	P(kN)***	0,03	(-1,00,-0,00,+0,00)	5	Ex (18)
981	P(kN)***	0,01	(+1,00,-0,00,+0,00)	5	Ex (20)
981	P(kN)***	0,75	(+0,00,-0,00,+1,00)	6	Ez (1)
981	P(kN)***	0,01	(+0,00,-0,00,-1,00)	6	Ez (30)
981	P(kN)***	0,06	(+0,00,-0,00,-1,00)	6	Ez (32)
981	P(kN)***	0,07	(+0,00,-0,00,-1,00)	6	Ez (34)
981	P(kN)***	0,01	(+0,00,-0,00,+1,00)	6	Ez (41)
981	P(kN)***	0,04	(+0,00,-0,00,+1,00)	6	Ez (42)
982	P(kN)***	0,92	(+1,00,-0,00,+0,00)	5	Ex
982	P(kN)***	0,76	(+0,00,-0,00,+1,00)	6	Ez
982	P(kN)***	0,48	(+1,00,-0,00,+0,00)	5	Ex (2)
982	P(kN)***	0,15	(+1,00,-0,00,+0,00)	5	Ex (4)
982	P(kN)***	0,08	(-1,00,-0,00,+0,00)	5	Ex (6)
982	P(kN)***	0,17	(+1,00,-0,00,+0,00)	5	Ex (8)
982	P(kN)***	0,07	(-1,00,-0,00,+0,00)	5	Ex (10)
982	P(kN)***	0,03	(+1,00,-0,00,+0,00)	5	Ex (12)
982	P(kN)***	0,02	(+1,00,-0,00,+0,00)	5	Ex (14)
982	P(kN)***	0,04	(-1,00,-0,00,+0,00)	5	Ex (16)
982	P(kN)***	0,03	(+1,00,-0,00,+0,00)	5	Ex (18)
982	P(kN)***	0,01	(-1,00,-0,00,+0,00)	5	Ex (20)
982	P(kN)***	0,74	(+0,00,-0,00,+1,00)	6	Ez (1)
982	P(kN)***	0,01	(+0,00,-0,00,-1,00)	6	Ez (30)
982	P(kN)***	0,05	(+0,00,-0,00,-1,00)	6	Ez (32)
982	P(kN)***	0,07	(+0,00,-0,00,-1,00)	6	Ez (34)
982	P(kN)***	0,01	(+0,00,-0,00,+1,00)	6	Ez (41)
982	P(kN)***	0,04	(+0,00,-0,00,+1,00)	6	Ez (42)
983	P(kN)***	0,92	(+1,00,-0,00,+0,00)	5	Ex
983	P(kN)***	0,76	(+0,00,-0,00,+1,00)	6	Ez

NUDO	CARGA	Dirección	HIP	Id	Modo
983	P(kN)***	0,48	(+1,00,-0,00,+0,00)	5	Ex (2)
983	P(kN)***	0,15	(+1,00,-0,00,+0,00)	5	Ex (4)
983	P(kN)***	0,08	(-1,00,-0,00,+0,00)	5	Ex (6)
983	P(kN)***	0,17	(+1,00,-0,00,+0,00)	5	Ex (8)
983	P(kN)***	0,07	(-1,00,-0,00,+0,00)	5	Ex (10)
983	P(kN)***	0,03	(+1,00,-0,00,+0,00)	5	Ex (12)
983	P(kN)***	0,02	(+1,00,-0,00,+0,00)	5	Ex (14)
983	P(kN)***	0,04	(-1,00,-0,00,+0,00)	5	Ex (16)
983	P(kN)***	0,03	(+1,00,-0,00,+0,00)	5	Ex (18)
983	P(kN)***	0,01	(-1,00,-0,00,+0,00)	5	Ex (20)
983	P(kN)***	0,74	(+0,00,-0,00,+1,00)	6	Ez (1)
983	P(kN)***	0,01	(+0,00,-0,00,-1,00)	6	Ez (30)
983	P(kN)***	0,05	(+0,00,-0,00,-1,00)	6	Ez (32)
983	P(kN)***	0,07	(+0,00,-0,00,-1,00)	6	Ez (34)
983	P(kN)***	0,01	(+0,00,-0,00,+1,00)	6	Ez (41)
983	P(kN)***	0,04	(+0,00,-0,00,+1,00)	6	Ez (42)
984	P(kN)***	0,96	(+1,00,-0,00,+0,00)	5	Ex
984	P(kN)***	0,76	(+0,00,-0,00,+1,00)	6	Ez
984	P(kN)***	0,70	(+1,00,-0,00,+0,00)	5	Ex (2)
984	P(kN)***	0,09	(-1,00,-0,00,+0,00)	5	Ex (4)
984	P(kN)***	0,01	(-1,00,-0,00,+0,00)	5	Ex (6)
984	P(kN)***	0,08	(+1,00,-0,00,+0,00)	5	Ex (8)
984	P(kN)***	0,06	(-1,00,-0,00,+0,00)	5	Ex (10)
984	P(kN)***	0,08	(+1,00,-0,00,+0,00)	5	Ex (12)
984	P(kN)***	0,05	(-1,00,-0,00,+0,00)	5	Ex (14)
984	P(kN)***	0,05	(+1,00,-0,00,+0,00)	5	Ex (16)
984	P(kN)***	0,02	(-1,00,-0,00,+0,00)	5	Ex (18)
984	P(kN)***	0,01	(+1,00,-0,00,+0,00)	5	Ex (20)
984	P(kN)***	0,74	(+0,00,-0,00,+1,00)	6	Ez (1)
984	P(kN)***	0,01	(+0,00,-0,00,-1,00)	6	Ez (30)
984	P(kN)***	0,05	(+0,00,-0,00,-1,00)	6	Ez (32)
984	P(kN)***	0,06	(+0,00,-0,00,-1,00)	6	Ez (34)
984	P(kN)***	0,01	(+0,00,-0,00,+1,00)	6	Ez (41)
984	P(kN)***	0,04	(+0,00,-0,00,+1,00)	6	Ez (42)
985	P(kN)***	0,96	(+1,00,-0,00,+0,00)	5	Ex
985	P(kN)***	0,76	(+0,00,-0,00,+1,00)	6	Ez
985	P(kN)***	0,70	(+1,00,-0,00,+0,00)	5	Ex (2)
985	P(kN)***	0,09	(-1,00,-0,00,+0,00)	5	Ex (4)
985	P(kN)***	0,01	(-1,00,-0,00,+0,00)	5	Ex (6)
985	P(kN)***	0,08	(+1,00,-0,00,+0,00)	5	Ex (8)
985	P(kN)***	0,06	(-1,00,-0,00,+0,00)	5	Ex (10)
985	P(kN)***	0,08	(+1,00,-0,00,+0,00)	5	Ex (12)
985	P(kN)***	0,05	(-1,00,-0,00,+0,00)	5	Ex (14)
985	P(kN)***	0,05	(+1,00,-0,00,+0,00)	5	Ex (16)
985	P(kN)***	0,02	(-1,00,-0,00,+0,00)	5	Ex (18)
985	P(kN)***	0,01	(+1,00,-0,00,+0,00)	5	Ex (20)
985	P(kN)***	0,74	(+0,00,-0,00,+1,00)	6	Ez (1)
985	P(kN)***	0,01	(+0,00,-0,00,-1,00)	6	Ez (30)
985	P(kN)***	0,05	(+0,00,-0,00,-1,00)	6	Ez (32)
985	P(kN)***	0,06	(+0,00,-0,00,-1,00)	6	Ez (34)
985	P(kN)***	0,01	(+0,00,-0,00,+1,00)	6	Ez (41)
985	P(kN)***	0,04	(+0,00,-0,00,+1,00)	6	Ez (42)
986	P(kN)***	1,46	(+1,00,-0,00,+0,00)	5	Ex
986	P(kN)***	0,75	(+0,00,-0,00,+1,00)	6	Ez
986	P(kN)***	1,00	(+1,00,-0,00,+0,00)	5	Ex (2)
986	P(kN)***	0,32	(-1,00,-0,00,+0,00)	5	Ex (4)
986	P(kN)***	0,06	(+1,00,-0,00,+0,00)	5	Ex (6)
986	P(kN)***	0,08	(-1,00,-0,00,+0,00)	5	Ex (8)
986	P(kN)***	0,03	(+1,00,-0,00,+0,00)	5	Ex (10)
986	P(kN)***	0,03	(-1,00,-0,00,+0,00)	5	Ex (12)
986	P(kN)***	0,02	(+1,00,-0,00,+0,00)	5	Ex (14)
986	P(kN)***	0,01	(-1,00,-0,00,+0,00)	5	Ex (16)
986	P(kN)***	0,74	(+0,00,-0,00,+1,00)	6	Ez (1)
986	P(kN)***	0,01	(+0,00,-0,00,-1,00)	6	Ez (30)

NUDO	CARGA	Dirección	HIP	Id	Modo
986	P(kN)***	0,05 (+0,00,-0,00,-1,00)	6	Ez	(32)
986	P(kN)***	0,06 (+0,00,-0,00,-1,00)	6	Ez	(34)
986	P(kN)***	0,01 (+0,00,-0,00,+1,00)	6	Ez	(41)
986	P(kN)***	0,04 (+0,00,-0,00,+1,00)	6	Ez	(42)
987	P(kN)***	1,46 (+1,00,-0,00,+0,00)	5	Ex	
987	P(kN)***	0,75 (+0,00,-0,00,+1,00)	6	Ez	
987	P(kN)***	1,00 (+1,00,-0,00,+0,00)	5	Ex	(2)
987	P(kN)***	0,32 (-1,00,-0,00,+0,00)	5	Ex	(4)
987	P(kN)***	0,06 (+1,00,-0,00,+0,00)	5	Ex	(6)
987	P(kN)***	0,08 (-1,00,-0,00,+0,00)	5	Ex	(8)
987	P(kN)***	0,03 (+1,00,-0,00,+0,00)	5	Ex	(10)
987	P(kN)***	0,03 (-1,00,-0,00,+0,00)	5	Ex	(12)
987	P(kN)***	0,02 (+1,00,-0,00,+0,00)	5	Ex	(14)
987	P(kN)***	0,01 (-1,00,-0,00,+0,00)	5	Ex	(16)
987	P(kN)***	0,74 (+0,00,-0,00,+1,00)	6	Ez	(1)
987	P(kN)***	0,01 (+0,00,-0,00,-1,00)	6	Ez	(30)
987	P(kN)***	0,05 (+0,00,-0,00,-1,00)	6	Ez	(32)
987	P(kN)***	0,06 (+0,00,-0,00,-1,00)	6	Ez	(34)
987	P(kN)***	0,01 (+0,00,-0,00,+1,00)	6	Ez	(41)
987	P(kN)***	0,04 (+0,00,-0,00,+1,00)	6	Ez	(42)
988	P(kN)***	1,46 (+1,00,-0,00,+0,00)	5	Ex	
988	P(kN)***	0,75 (+0,00,-0,00,+1,00)	6	Ez	
988	P(kN)***	1,00 (+1,00,-0,00,+0,00)	5	Ex	(2)
988	P(kN)***	0,32 (-1,00,-0,00,+0,00)	5	Ex	(4)
988	P(kN)***	0,06 (+1,00,-0,00,+0,00)	5	Ex	(6)
988	P(kN)***	0,08 (-1,00,-0,00,+0,00)	5	Ex	(8)
988	P(kN)***	0,03 (+1,00,-0,00,+0,00)	5	Ex	(10)
988	P(kN)***	0,03 (-1,00,-0,00,+0,00)	5	Ex	(12)
988	P(kN)***	0,02 (+1,00,-0,00,+0,00)	5	Ex	(14)
988	P(kN)***	0,01 (-1,00,-0,00,+0,00)	5	Ex	(16)
988	P(kN)***	0,74 (+0,00,-0,00,+1,00)	6	Ez	(1)
988	P(kN)***	0,01 (+0,00,-0,00,-1,00)	6	Ez	(30)
988	P(kN)***	0,05 (+0,00,-0,00,-1,00)	6	Ez	(32)
988	P(kN)***	0,06 (+0,00,-0,00,-1,00)	6	Ez	(34)
988	P(kN)***	0,01 (+0,00,-0,00,+1,00)	6	Ez	(41)
988	P(kN)***	0,04 (+0,00,-0,00,+1,00)	6	Ez	(42)
989	P(kN)***	1,46 (+1,00,-0,00,+0,00)	5	Ex	
989	P(kN)***	0,75 (+0,00,-0,00,+1,00)	6	Ez	
989	P(kN)***	1,00 (+1,00,-0,00,+0,00)	5	Ex	(2)
989	P(kN)***	0,32 (-1,00,-0,00,+0,00)	5	Ex	(4)
989	P(kN)***	0,06 (+1,00,-0,00,+0,00)	5	Ex	(6)
989	P(kN)***	0,08 (-1,00,-0,00,+0,00)	5	Ex	(8)
989	P(kN)***	0,03 (+1,00,-0,00,+0,00)	5	Ex	(10)
989	P(kN)***	0,03 (-1,00,-0,00,+0,00)	5	Ex	(12)
989	P(kN)***	0,02 (+1,00,-0,00,+0,00)	5	Ex	(14)
989	P(kN)***	0,01 (-1,00,-0,00,+0,00)	5	Ex	(16)
989	P(kN)***	0,74 (+0,00,-0,00,+1,00)	6	Ez	(1)
989	P(kN)***	0,01 (+0,00,-0,00,-1,00)	6	Ez	(30)
989	P(kN)***	0,05 (+0,00,-0,00,-1,00)	6	Ez	(32)
989	P(kN)***	0,06 (+0,00,-0,00,-1,00)	6	Ez	(34)
989	P(kN)***	0,01 (+0,00,-0,00,+1,00)	6	Ez	(41)
989	P(kN)***	0,04 (+0,00,-0,00,+1,00)	6	Ez	(42)
990	P(kN)***	1,46 (+1,00,-0,00,+0,00)	5	Ex	
990	P(kN)***	0,75 (+0,00,-0,00,+1,00)	6	Ez	
990	P(kN)***	1,00 (+1,00,-0,00,+0,00)	5	Ex	(2)
990	P(kN)***	0,32 (-1,00,-0,00,+0,00)	5	Ex	(4)
990	P(kN)***	0,06 (+1,00,-0,00,+0,00)	5	Ex	(6)
990	P(kN)***	0,08 (-1,00,-0,00,+0,00)	5	Ex	(8)
990	P(kN)***	0,03 (+1,00,-0,00,+0,00)	5	Ex	(10)
990	P(kN)***	0,03 (-1,00,-0,00,+0,00)	5	Ex	(12)
990	P(kN)***	0,02 (+1,00,-0,00,+0,00)	5	Ex	(14)
990	P(kN)***	0,01 (-1,00,-0,00,+0,00)	5	Ex	(16)
990	P(kN)***	0,74 (+0,00,-0,00,+1,00)	6	Ez	(1)
990	P(kN)***	0,01 (+0,00,-0,00,-1,00)	6	Ez	(30)

NUDO	CARGA	Dirección	HIP	Id	Modo
990	P(kN)***	0,05 (+0,00,-0,00,-1,00)	6	Ez	(32)
990	P(kN)***	0,06 (+0,00,-0,00,-1,00)	6	Ez	(34)
990	P(kN)***	0,01 (+0,00,-0,00,+1,00)	6	Ez	(41)
990	P(kN)***	0,04 (+0,00,-0,00,+1,00)	6	Ez	(42)
991	P(kN)***	1,46 (+1,00,-0,00,+0,00)	5	Ex	
991	P(kN)***	0,75 (+0,00,-0,00,+1,00)	6	Ez	
991	P(kN)***	1,00 (+1,00,-0,00,+0,00)	5	Ex	(2)
991	P(kN)***	0,32 (-1,00,-0,00,+0,00)	5	Ex	(4)
991	P(kN)***	0,06 (+1,00,-0,00,+0,00)	5	Ex	(6)
991	P(kN)***	0,08 (-1,00,-0,00,+0,00)	5	Ex	(8)
991	P(kN)***	0,03 (+1,00,-0,00,+0,00)	5	Ex	(10)
991	P(kN)***	0,03 (-1,00,-0,00,+0,00)	5	Ex	(12)
991	P(kN)***	0,02 (+1,00,-0,00,+0,00)	5	Ex	(14)
991	P(kN)***	0,01 (-1,00,-0,00,+0,00)	5	Ex	(16)
991	P(kN)***	0,74 (+0,00,-0,00,+1,00)	6	Ez	(1)
991	P(kN)***	0,01 (+0,00,-0,00,-1,00)	6	Ez	(30)
991	P(kN)***	0,05 (+0,00,-0,00,-1,00)	6	Ez	(32)
991	P(kN)***	0,06 (+0,00,-0,00,-1,00)	6	Ez	(34)
991	P(kN)***	0,01 (+0,00,-0,00,+1,00)	6	Ez	(41)
991	P(kN)***	0,04 (+0,00,-0,00,+1,00)	6	Ez	(42)
992	P(kN)***	0,96 (+1,00,-0,00,+0,00)	5	Ex	
992	P(kN)***	0,76 (+0,00,-0,00,+1,00)	6	Ez	
992	P(kN)***	0,70 (+1,00,-0,00,+0,00)	5	Ex	(2)
992	P(kN)***	0,09 (-1,00,-0,00,+0,00)	5	Ex	(4)
992	P(kN)***	0,01 (-1,00,-0,00,+0,00)	5	Ex	(6)
992	P(kN)***	0,08 (+1,00,-0,00,+0,00)	5	Ex	(8)
992	P(kN)***	0,06 (-1,00,-0,00,+0,00)	5	Ex	(10)
992	P(kN)***	0,08 (+1,00,-0,00,+0,00)	5	Ex	(12)
992	P(kN)***	0,05 (-1,00,-0,00,+0,00)	5	Ex	(14)
992	P(kN)***	0,05 (+1,00,-0,00,+0,00)	5	Ex	(16)
992	P(kN)***	0,02 (-1,00,-0,00,+0,00)	5	Ex	(18)
992	P(kN)***	0,01 (+1,00,-0,00,+0,00)	5	Ex	(20)
992	P(kN)***	0,74 (+0,00,-0,00,+1,00)	6	Ez	(1)
992	P(kN)***	0,01 (+0,00,-0,00,-1,00)	6	Ez	(30)
992	P(kN)***	0,05 (+0,00,-0,00,-1,00)	6	Ez	(32)
992	P(kN)***	0,06 (+0,00,-0,00,-1,00)	6	Ez	(34)
992	P(kN)***	0,01 (+0,00,-0,00,+1,00)	6	Ez	(41)
992	P(kN)***	0,04 (+0,00,-0,00,+1,00)	6	Ez	(42)
993	P(kN)***	0,96 (+1,00,-0,00,+0,00)	5	Ex	
993	P(kN)***	0,76 (+0,00,-0,00,+1,00)	6	Ez	
993	P(kN)***	0,70 (+1,00,-0,00,+0,00)	5	Ex	(2)
993	P(kN)***	0,09 (-1,00,-0,00,+0,00)	5	Ex	(4)
993	P(kN)***	0,01 (-1,00,-0,00,+0,00)	5	Ex	(6)
993	P(kN)***	0,08 (+1,00,-0,00,+0,00)	5	Ex	(8)
993	P(kN)***	0,06 (-1,00,-0,00,+0,00)	5	Ex	(10)
993	P(kN)***	0,08 (+1,00,-0,00,+0,00)	5	Ex	(12)
993	P(kN)***	0,05 (-1,00,-0,00,+0,00)	5	Ex	(14)
993	P(kN)***	0,05 (+1,00,-0,00,+0,00)	5	Ex	(16)
993	P(kN)***	0,02 (-1,00,-0,00,+0,00)	5	Ex	(18)
993	P(kN)***	0,01 (+1,00,-0,00,+0,00)	5	Ex	(20)
993	P(kN)***	0,74 (+0,00,-0,00,+1,00)	6	Ez	(1)
993	P(kN)***	0,01 (+0,00,-0,00,-1,00)	6	Ez	(30)
993	P(kN)***	0,05 (+0,00,-0,00,-1,00)	6	Ez	(32)
993	P(kN)***	0,06 (+0,00,-0,00,-1,00)	6	Ez	(34)
993	P(kN)***	0,01 (+0,00,-0,00,+1,00)	6	Ez	(41)
993	P(kN)***	0,04 (+0,00,-0,00,+1,00)	6	Ez	(42)
994	P(kN)***	0,92 (+1,00,-0,00,+0,00)	5	Ex	
994	P(kN)***	0,76 (+0,00,-0,00,+1,00)	6	Ez	
994	P(kN)***	0,48 (+1,00,-0,00,+0,00)	5	Ex	(2)
994	P(kN)***	0,15 (+1,00,-0,00,+0,00)	5	Ex	(4)
994	P(kN)***	0,08 (-1,00,-0,00,+0,00)	5	Ex	(6)
994	P(kN)***	0,17 (+1,00,-0,00,+0,00)	5	Ex	(8)
994	P(kN)***	0,07 (-1,00,-0,00,+0,00)	5	Ex	(10)
994	P(kN)***	0,03 (+1,00,-0,00,+0,00)	5	Ex	(12)

NUDO	CARGA	Dirección	HIP	Id	Modo
994	P(kN)***	0,02	(+1,00,-0,00,+0,00)	5	Ex (14)
994	P(kN)***	0,04	(-1,00,-0,00,+0,00)	5	Ex (16)
994	P(kN)***	0,03	(+1,00,-0,00,+0,00)	5	Ex (18)
994	P(kN)***	0,01	(-1,00,-0,00,+0,00)	5	Ex (20)
994	P(kN)***	0,74	(+0,00,-0,00,+1,00)	6	Ez (1)
994	P(kN)***	0,01	(+0,00,-0,00,-1,00)	6	Ez (30)
994	P(kN)***	0,05	(+0,00,-0,00,-1,00)	6	Ez (32)
994	P(kN)***	0,07	(+0,00,-0,00,-1,00)	6	Ez (34)
994	P(kN)***	0,01	(+0,00,-0,00,+1,00)	6	Ez (41)
994	P(kN)***	0,04	(+0,00,-0,00,+1,00)	6	Ez (42)
995	P(kN)***	0,92	(+1,00,-0,00,+0,00)	5	Ex
995	P(kN)***	0,76	(+0,00,-0,00,+1,00)	6	Ez
995	P(kN)***	0,48	(+1,00,-0,00,+0,00)	5	Ex (2)
995	P(kN)***	0,15	(+1,00,-0,00,+0,00)	5	Ex (4)
995	P(kN)***	0,08	(-1,00,-0,00,+0,00)	5	Ex (6)
995	P(kN)***	0,17	(+1,00,-0,00,+0,00)	5	Ex (8)
995	P(kN)***	0,07	(-1,00,-0,00,+0,00)	5	Ex (10)
995	P(kN)***	0,03	(+1,00,-0,00,+0,00)	5	Ex (12)
995	P(kN)***	0,02	(+1,00,-0,00,+0,00)	5	Ex (14)
995	P(kN)***	0,04	(-1,00,-0,00,+0,00)	5	Ex (16)
995	P(kN)***	0,03	(+1,00,-0,00,+0,00)	5	Ex (18)
995	P(kN)***	0,01	(-1,00,-0,00,+0,00)	5	Ex (20)
995	P(kN)***	0,74	(+0,00,-0,00,+1,00)	6	Ez (1)
995	P(kN)***	0,01	(+0,00,-0,00,-1,00)	6	Ez (30)
995	P(kN)***	0,05	(+0,00,-0,00,-1,00)	6	Ez (32)
995	P(kN)***	0,07	(+0,00,-0,00,-1,00)	6	Ez (34)
995	P(kN)***	0,01	(+0,00,-0,00,+1,00)	6	Ez (41)
995	P(kN)***	0,04	(+0,00,-0,00,+1,00)	6	Ez (42)
996	P(kN)***	0,97	(+1,00,-0,00,+0,00)	5	Ex
996	P(kN)***	0,77	(+0,00,-0,00,+1,00)	6	Ez
996	P(kN)***	0,33	(+1,00,-0,00,+0,00)	5	Ex (2)
996	P(kN)***	0,38	(+1,00,-0,00,+0,00)	5	Ex (4)
996	P(kN)***	0,11	(-1,00,-0,00,+0,00)	5	Ex (6)
996	P(kN)***	0,11	(+1,00,-0,00,+0,00)	5	Ex (8)
996	P(kN)***	0,02	(+1,00,-0,00,+0,00)	5	Ex (10)
996	P(kN)***	0,09	(-1,00,-0,00,+0,00)	5	Ex (12)
996	P(kN)***	0,04	(+1,00,-0,00,+0,00)	5	Ex (14)
996	P(kN)***	0,01	(+1,00,-0,00,+0,00)	5	Ex (16)
996	P(kN)***	0,03	(-1,00,-0,00,+0,00)	5	Ex (18)
996	P(kN)***	0,01	(+1,00,-0,00,+0,00)	5	Ex (20)
996	P(kN)***	0,75	(+0,00,-0,00,+1,00)	6	Ez (1)
996	P(kN)***	0,01	(+0,00,-0,00,-1,00)	6	Ez (30)
996	P(kN)***	0,06	(+0,00,-0,00,-1,00)	6	Ez (32)
996	P(kN)***	0,07	(+0,00,-0,00,-1,00)	6	Ez (34)
996	P(kN)***	0,01	(+0,00,-0,00,+1,00)	6	Ez (41)
996	P(kN)***	0,04	(+0,00,-0,00,+1,00)	6	Ez (42)
997	P(kN)***	0,97	(+1,00,-0,00,+0,00)	5	Ex
997	P(kN)***	0,77	(+0,00,-0,00,+1,00)	6	Ez
997	P(kN)***	0,33	(+1,00,-0,00,+0,00)	5	Ex (2)
997	P(kN)***	0,38	(+1,00,-0,00,+0,00)	5	Ex (4)
997	P(kN)***	0,11	(-1,00,-0,00,+0,00)	5	Ex (6)
997	P(kN)***	0,11	(+1,00,-0,00,+0,00)	5	Ex (8)
997	P(kN)***	0,02	(+1,00,-0,00,+0,00)	5	Ex (10)
997	P(kN)***	0,09	(-1,00,-0,00,+0,00)	5	Ex (12)
997	P(kN)***	0,04	(+1,00,-0,00,+0,00)	5	Ex (14)
997	P(kN)***	0,01	(+1,00,-0,00,+0,00)	5	Ex (16)
997	P(kN)***	0,03	(-1,00,-0,00,+0,00)	5	Ex (18)
997	P(kN)***	0,01	(+1,00,-0,00,+0,00)	5	Ex (20)
997	P(kN)***	0,75	(+0,00,-0,00,+1,00)	6	Ez (1)
997	P(kN)***	0,01	(+0,00,-0,00,-1,00)	6	Ez (30)
997	P(kN)***	0,06	(+0,00,-0,00,-1,00)	6	Ez (32)
997	P(kN)***	0,07	(+0,00,-0,00,-1,00)	6	Ez (34)
997	P(kN)***	0,01	(+0,00,-0,00,+1,00)	6	Ez (41)
997	P(kN)***	0,04	(+0,00,-0,00,+1,00)	6	Ez (42)

NUDO	CARGA	Dirección	HIP	Id	Modo	
998	P(kN)***	0,99	(+1,00,-0,00,+0,00)	5	Ex	
998	P(kN)***	0,77	(+0,00,-0,00,+1,00)	6	Ez	
998	P(kN)***	0,23	(+1,00,-0,00,+0,00)	5	Ex	(2)
998	P(kN)***	0,56	(+1,00,-0,00,+0,00)	5	Ex	(4)
998	P(kN)***	0,09	(-1,00,-0,00,+0,00)	5	Ex	(6)
998	P(kN)***	0,05	(-1,00,-0,00,+0,00)	5	Ex	(8)
998	P(kN)***	0,08	(+1,00,-0,00,+0,00)	5	Ex	(10)
998	P(kN)***	0,02	(-1,00,-0,00,+0,00)	5	Ex	(12)
998	P(kN)***	0,05	(-1,00,-0,00,+0,00)	5	Ex	(14)
998	P(kN)***	0,04	(+1,00,-0,00,+0,00)	5	Ex	(16)
998	P(kN)***	0,01	(+1,00,-0,00,+0,00)	5	Ex	(18)
998	P(kN)***	0,02	(-1,00,-0,00,+0,00)	5	Ex	(20)
998	P(kN)***	0,75	(+0,00,-0,00,+1,00)	6	Ez	(1)
998	P(kN)***	0,01	(+0,00,-0,00,-1,00)	6	Ez	(30)
998	P(kN)***	0,06	(+0,00,-0,00,-1,00)	6	Ez	(32)
998	P(kN)***	0,07	(+0,00,-0,00,-1,00)	6	Ez	(34)
998	P(kN)***	0,01	(+0,00,-0,00,+1,00)	6	Ez	(41)
998	P(kN)***	0,04	(+0,00,-0,00,+1,00)	6	Ez	(42)
999	P(kN)***	0,99	(+1,00,-0,00,+0,00)	5	Ex	
999	P(kN)***	0,77	(+0,00,-0,00,+1,00)	6	Ez	
999	P(kN)***	0,23	(+1,00,-0,00,+0,00)	5	Ex	(2)
999	P(kN)***	0,56	(+1,00,-0,00,+0,00)	5	Ex	(4)
999	P(kN)***	0,09	(-1,00,-0,00,+0,00)	5	Ex	(6)
999	P(kN)***	0,05	(-1,00,-0,00,+0,00)	5	Ex	(8)
999	P(kN)***	0,08	(+1,00,-0,00,+0,00)	5	Ex	(10)
999	P(kN)***	0,02	(-1,00,-0,00,+0,00)	5	Ex	(12)
999	P(kN)***	0,05	(-1,00,-0,00,+0,00)	5	Ex	(14)
999	P(kN)***	0,04	(+1,00,-0,00,+0,00)	5	Ex	(16)
999	P(kN)***	0,01	(+1,00,-0,00,+0,00)	5	Ex	(18)
999	P(kN)***	0,02	(-1,00,-0,00,+0,00)	5	Ex	(20)
999	P(kN)***	0,75	(+0,00,-0,00,+1,00)	6	Ez	(1)
999	P(kN)***	0,01	(+0,00,-0,00,-1,00)	6	Ez	(30)
999	P(kN)***	0,06	(+0,00,-0,00,-1,00)	6	Ez	(32)
999	P(kN)***	0,07	(+0,00,-0,00,-1,00)	6	Ez	(34)
999	P(kN)***	0,01	(+0,00,-0,00,+1,00)	6	Ez	(41)
999	P(kN)***	0,04	(+0,00,-0,00,+1,00)	6	Ez	(42)
1000	P(kN)***	1,04	(+1,00,-0,00,+0,00)	5	Ex	
1000	P(kN)***	0,77	(+0,00,-0,00,+1,00)	6	Ez	
1000	P(kN)***	0,15	(+1,00,-0,00,+0,00)	5	Ex	(2)
1000	P(kN)***	0,66	(+1,00,-0,00,+0,00)	5	Ex	(4)
1000	P(kN)***	0,03	(-1,00,-0,00,+0,00)	5	Ex	(6)
1000	P(kN)***	0,17	(-1,00,-0,00,+0,00)	5	Ex	(8)
1000	P(kN)***	0,02	(+1,00,-0,00,+0,00)	5	Ex	(10)
1000	P(kN)***	0,09	(+1,00,-0,00,+0,00)	5	Ex	(12)
1000	P(kN)***	0,01	(-1,00,-0,00,+0,00)	5	Ex	(14)
1000	P(kN)***	0,05	(-1,00,-0,00,+0,00)	5	Ex	(16)
1000	P(kN)***	0,02	(+1,00,-0,00,+0,00)	5	Ex	(20)
1000	P(kN)***	0,75	(+0,00,-0,00,+1,00)	6	Ez	(1)
1000	P(kN)***	0,01	(+0,00,-0,00,-1,00)	6	Ez	(30)
1000	P(kN)***	0,06	(+0,00,-0,00,-1,00)	6	Ez	(32)
1000	P(kN)***	0,07	(+0,00,-0,00,-1,00)	6	Ez	(34)
1000	P(kN)***	0,01	(+0,00,-0,00,+1,00)	6	Ez	(41)
1000	P(kN)***	0,04	(+0,00,-0,00,+1,00)	6	Ez	(42)
1001	P(kN)***	1,04	(+1,00,-0,00,+0,00)	5	Ex	
1001	P(kN)***	0,77	(+0,00,-0,00,+1,00)	6	Ez	
1001	P(kN)***	0,15	(+1,00,-0,00,+0,00)	5	Ex	(2)
1001	P(kN)***	0,66	(+1,00,-0,00,+0,00)	5	Ex	(4)
1001	P(kN)***	0,03	(-1,00,-0,00,+0,00)	5	Ex	(6)
1001	P(kN)***	0,17	(-1,00,-0,00,+0,00)	5	Ex	(8)
1001	P(kN)***	0,02	(+1,00,-0,00,+0,00)	5	Ex	(10)
1001	P(kN)***	0,09	(+1,00,-0,00,+0,00)	5	Ex	(12)
1001	P(kN)***	0,01	(-1,00,-0,00,+0,00)	5	Ex	(14)
1001	P(kN)***	0,05	(-1,00,-0,00,+0,00)	5	Ex	(16)
1001	P(kN)***	0,02	(+1,00,-0,00,+0,00)	5	Ex	(20)

NUDO		CARGA	Dirección	HIP	Id	Modo	
1001		P(kN)***	0,75	(+0,00,-0,00,+1,00)	6	Ez	(1)
1001		P(kN)***	0,01	(+0,00,-0,00,-1,00)	6	Ez	(30)
1001		P(kN)***	0,06	(+0,00,-0,00,-1,00)	6	Ez	(32)
1001		P(kN)***	0,07	(+0,00,-0,00,-1,00)	6	Ez	(34)
1001		P(kN)***	0,01	(+0,00,-0,00,+1,00)	6	Ez	(41)
1001		P(kN)***	0,04	(+0,00,-0,00,+1,00)	6	Ez	(42)
1002		P(kN)***	1,00	(+1,00,-0,00,+0,00)	5	Ex	
1002		P(kN)***	0,77	(+0,00,-0,00,+1,00)	6	Ez	
1002		P(kN)***	0,10	(+1,00,-0,00,+0,00)	5	Ex	(2)
1002		P(kN)***	0,67	(+1,00,-0,00,+0,00)	5	Ex	(4)
1002		P(kN)***	0,04	(+1,00,-0,00,+0,00)	5	Ex	(6)
1002		P(kN)***	0,13	(-1,00,-0,00,+0,00)	5	Ex	(8)
1002		P(kN)***	0,07	(-1,00,-0,00,+0,00)	5	Ex	(10)
1002		P(kN)***	0,01	(+1,00,-0,00,+0,00)	5	Ex	(12)
1002		P(kN)***	0,05	(+1,00,-0,00,+0,00)	5	Ex	(14)
1002		P(kN)***	0,03	(+1,00,-0,00,+0,00)	5	Ex	(16)
1002		P(kN)***	0,02	(-1,00,-0,00,+0,00)	5	Ex	(18)
1002		P(kN)***	0,02	(-1,00,-0,00,+0,00)	5	Ex	(20)
1002		P(kN)***	0,75	(+0,00,-0,00,+1,00)	6	Ez	(1)
1002		P(kN)***	0,01	(+0,00,-0,00,-1,00)	6	Ez	(30)
1002		P(kN)***	0,06	(+0,00,-0,00,-1,00)	6	Ez	(32)
1002		P(kN)***	0,07	(+0,00,-0,00,-1,00)	6	Ez	(34)
1002		P(kN)***	0,01	(+0,00,-0,00,+1,00)	6	Ez	(41)
1002		P(kN)***	0,04	(+0,00,-0,00,+1,00)	6	Ez	(42)
1003		P(kN)***	1,00	(+1,00,-0,00,+0,00)	5	Ex	
1003		P(kN)***	0,77	(+0,00,-0,00,+1,00)	6	Ez	
1003		P(kN)***	0,10	(+1,00,-0,00,+0,00)	5	Ex	(2)
1003		P(kN)***	0,67	(+1,00,-0,00,+0,00)	5	Ex	(4)
1003		P(kN)***	0,04	(+1,00,-0,00,+0,00)	5	Ex	(6)
1003		P(kN)***	0,13	(-1,00,-0,00,+0,00)	5	Ex	(8)
1003		P(kN)***	0,07	(-1,00,-0,00,+0,00)	5	Ex	(10)
1003		P(kN)***	0,01	(+1,00,-0,00,+0,00)	5	Ex	(12)
1003		P(kN)***	0,05	(+1,00,-0,00,+0,00)	5	Ex	(14)
1003		P(kN)***	0,03	(+1,00,-0,00,+0,00)	5	Ex	(16)
1003		P(kN)***	0,02	(-1,00,-0,00,+0,00)	5	Ex	(18)
1003		P(kN)***	0,02	(-1,00,-0,00,+0,00)	5	Ex	(20)
1003		P(kN)***	0,75	(+0,00,-0,00,+1,00)	6	Ez	(1)
1003		P(kN)***	0,01	(+0,00,-0,00,-1,00)	6	Ez	(30)
1003		P(kN)***	0,06	(+0,00,-0,00,-1,00)	6	Ez	(32)
1003		P(kN)***	0,07	(+0,00,-0,00,-1,00)	6	Ez	(34)
1003		P(kN)***	0,01	(+0,00,-0,00,+1,00)	6	Ez	(41)
1003		P(kN)***	0,04	(+0,00,-0,00,+1,00)	6	Ez	(42)
1004		P(kN)***	0,88	(+1,00,-0,00,+0,00)	5	Ex	
1004		P(kN)***	0,77	(+0,00,-0,00,+1,00)	6	Ez	
1004		P(kN)***	0,07	(+1,00,-0,00,+0,00)	5	Ex	(2)
1004		P(kN)***	0,60	(+1,00,-0,00,+0,00)	5	Ex	(4)
1004		P(kN)***	0,10	(+1,00,-0,00,+0,00)	5	Ex	(6)
1004		P(kN)***	0,03	(+1,00,-0,00,+0,00)	5	Ex	(8)
1004		P(kN)***	0,05	(-1,00,-0,00,+0,00)	5	Ex	(10)
1004		P(kN)***	0,09	(-1,00,-0,00,+0,00)	5	Ex	(12)
1004		P(kN)***	0,03	(-1,00,-0,00,+0,00)	5	Ex	(14)
1004		P(kN)***	0,02	(+1,00,-0,00,+0,00)	5	Ex	(16)
1004		P(kN)***	0,03	(+1,00,-0,00,+0,00)	5	Ex	(18)
1004		P(kN)***	0,01	(+1,00,-0,00,+0,00)	5	Ex	(20)
1004		P(kN)***	0,75	(+0,00,-0,00,+1,00)	6	Ez	(1)
1004		P(kN)***	0,01	(+0,00,-0,00,-1,00)	6	Ez	(30)
1004		P(kN)***	0,06	(+0,00,-0,00,-1,00)	6	Ez	(32)
1004		P(kN)***	0,07	(+0,00,-0,00,-1,00)	6	Ez	(34)
1004		P(kN)***	0,01	(+0,00,-0,00,+1,00)	6	Ez	(41)
1004		P(kN)***	0,04	(+0,00,-0,00,+1,00)	6	Ez	(42)
1005		P(kN)***	0,88	(+1,00,-0,00,+0,00)	5	Ex	
1005		P(kN)***	0,77	(+0,00,-0,00,+1,00)	6	Ez	
1005		P(kN)***	0,07	(+1,00,-0,00,+0,00)	5	Ex	(2)
1005		P(kN)***	0,60	(+1,00,-0,00,+0,00)	5	Ex	(4)

NUDO	CARGA	Dirección	HIP	Id	Modo
1005	P(kN)***	0,10	(+1,00,-0,00,+0,00)	5	Ex (6)
1005	P(kN)***	0,03	(+1,00,-0,00,+0,00)	5	Ex (8)
1005	P(kN)***	0,05	(-1,00,-0,00,+0,00)	5	Ex (10)
1005	P(kN)***	0,09	(-1,00,-0,00,+0,00)	5	Ex (12)
1005	P(kN)***	0,03	(-1,00,-0,00,+0,00)	5	Ex (14)
1005	P(kN)***	0,02	(+1,00,-0,00,+0,00)	5	Ex (16)
1005	P(kN)***	0,03	(+1,00,-0,00,+0,00)	5	Ex (18)
1005	P(kN)***	0,01	(+1,00,-0,00,+0,00)	5	Ex (20)
1005	P(kN)***	0,75	(+0,00,-0,00,+1,00)	6	Ez (1)
1005	P(kN)***	0,01	(+0,00,-0,00,-1,00)	6	Ez (30)
1005	P(kN)***	0,06	(+0,00,-0,00,-1,00)	6	Ez (32)
1005	P(kN)***	0,07	(+0,00,-0,00,-1,00)	6	Ez (34)
1005	P(kN)***	0,01	(+0,00,-0,00,+1,00)	6	Ez (41)
1005	P(kN)***	0,04	(+0,00,-0,00,+1,00)	6	Ez (42)
1006	P(kN)***	0,79	(+1,00,-0,00,+0,00)	5	Ex
1006	P(kN)***	0,77	(+0,00,-0,00,+1,00)	6	Ez
1006	P(kN)***	0,04	(+1,00,-0,00,+0,00)	5	Ex (2)
1006	P(kN)***	0,45	(+1,00,-0,00,+0,00)	5	Ex (4)
1006	P(kN)***	0,11	(+1,00,-0,00,+0,00)	5	Ex (6)
1006	P(kN)***	0,16	(+1,00,-0,00,+0,00)	5	Ex (8)
1006	P(kN)***	0,04	(+1,00,-0,00,+0,00)	5	Ex (10)
1006	P(kN)***	0,00	(-1,00,-0,00,+0,00)	5	Ex (12)
1006	P(kN)***	0,03	(-1,00,-0,00,+0,00)	5	Ex (14)
1006	P(kN)***	0,05	(-1,00,-0,00,+0,00)	5	Ex (16)
1006	P(kN)***	0,03	(-1,00,-0,00,+0,00)	5	Ex (18)
1006	P(kN)***	0,01	(-1,00,-0,00,+0,00)	5	Ex (20)
1006	P(kN)***	0,75	(+0,00,-0,00,+1,00)	6	Ez (1)
1006	P(kN)***	0,01	(+0,00,-0,00,-1,00)	6	Ez (30)
1006	P(kN)***	0,06	(+0,00,-0,00,-1,00)	6	Ez (32)
1006	P(kN)***	0,07	(+0,00,-0,00,-1,00)	6	Ez (34)
1006	P(kN)***	0,01	(+0,00,-0,00,+1,00)	6	Ez (41)
1006	P(kN)***	0,04	(+0,00,-0,00,+1,00)	6	Ez (42)
1007	P(kN)***	0,79	(+1,00,-0,00,+0,00)	5	Ex
1007	P(kN)***	0,77	(+0,00,-0,00,+1,00)	6	Ez
1007	P(kN)***	0,04	(+1,00,-0,00,+0,00)	5	Ex (2)
1007	P(kN)***	0,45	(+1,00,-0,00,+0,00)	5	Ex (4)
1007	P(kN)***	0,11	(+1,00,-0,00,+0,00)	5	Ex (6)
1007	P(kN)***	0,16	(+1,00,-0,00,+0,00)	5	Ex (8)
1007	P(kN)***	0,04	(+1,00,-0,00,+0,00)	5	Ex (10)
1007	P(kN)***	0,00	(-1,00,-0,00,+0,00)	5	Ex (12)
1007	P(kN)***	0,03	(-1,00,-0,00,+0,00)	5	Ex (14)
1007	P(kN)***	0,05	(-1,00,-0,00,+0,00)	5	Ex (16)
1007	P(kN)***	0,03	(-1,00,-0,00,+0,00)	5	Ex (18)
1007	P(kN)***	0,01	(-1,00,-0,00,+0,00)	5	Ex (20)
1007	P(kN)***	0,75	(+0,00,-0,00,+1,00)	6	Ez (1)
1007	P(kN)***	0,01	(+0,00,-0,00,-1,00)	6	Ez (30)
1007	P(kN)***	0,06	(+0,00,-0,00,-1,00)	6	Ez (32)
1007	P(kN)***	0,07	(+0,00,-0,00,-1,00)	6	Ez (34)
1007	P(kN)***	0,01	(+0,00,-0,00,+1,00)	6	Ez (41)
1007	P(kN)***	0,04	(+0,00,-0,00,+1,00)	6	Ez (42)
1008	P(kN)***	0,61	(+1,00,-0,00,+0,00)	5	Ex
1008	P(kN)***	0,77	(+0,00,-0,00,+1,00)	6	Ez
1008	P(kN)***	0,02	(+1,00,-0,00,+0,00)	5	Ex (2)
1008	P(kN)***	0,24	(+1,00,-0,00,+0,00)	5	Ex (4)
1008	P(kN)***	0,07	(+1,00,-0,00,+0,00)	5	Ex (6)
1008	P(kN)***	0,14	(+1,00,-0,00,+0,00)	5	Ex (8)
1008	P(kN)***	0,08	(+1,00,-0,00,+0,00)	5	Ex (10)
1008	P(kN)***	0,09	(+1,00,-0,00,+0,00)	5	Ex (12)
1008	P(kN)***	0,05	(+1,00,-0,00,+0,00)	5	Ex (14)
1008	P(kN)***	0,04	(+1,00,-0,00,+0,00)	5	Ex (16)
1008	P(kN)***	0,02	(+1,00,-0,00,+0,00)	5	Ex (18)
1008	P(kN)***	0,01	(+1,00,-0,00,+0,00)	5	Ex (20)
1008	P(kN)***	0,03	(-1,00,-0,00,+0,00)	5	Ex (23)
1008	P(kN)***	0,75	(+0,00,-0,00,+1,00)	6	Ez (1)

NUDO	CARGA	Dirección	HIP	Id	Modo
1008	P(kN)***	0,01 (+0,00,-0,00,-1,00)	6	Ez	(30)
1008	P(kN)***	0,05 (+0,00,-0,00,-1,00)	6	Ez	(32)
1008	P(kN)***	0,07 (+0,00,-0,00,-1,00)	6	Ez	(34)
1008	P(kN)***	0,01 (+0,00,-0,00,+1,00)	6	Ez	(41)
1008	P(kN)***	0,04 (+0,00,-0,00,+1,00)	6	Ez	(42)
1009	P(kN)***	0,61 (+1,00,-0,00,+0,00)	5	Ex	
1009	P(kN)***	0,77 (+0,00,-0,00,+1,00)	6	Ez	
1009	P(kN)***	0,02 (+1,00,-0,00,+0,00)	5	Ex	(2)
1009	P(kN)***	0,24 (+1,00,-0,00,+0,00)	5	Ex	(4)
1009	P(kN)***	0,07 (+1,00,-0,00,+0,00)	5	Ex	(6)
1009	P(kN)***	0,14 (+1,00,-0,00,+0,00)	5	Ex	(8)
1009	P(kN)***	0,08 (+1,00,-0,00,+0,00)	5	Ex	(10)
1009	P(kN)***	0,09 (+1,00,-0,00,+0,00)	5	Ex	(12)
1009	P(kN)***	0,05 (+1,00,-0,00,+0,00)	5	Ex	(14)
1009	P(kN)***	0,04 (+1,00,-0,00,+0,00)	5	Ex	(16)
1009	P(kN)***	0,02 (+1,00,-0,00,+0,00)	5	Ex	(18)
1009	P(kN)***	0,01 (+1,00,-0,00,+0,00)	5	Ex	(20)
1009	P(kN)***	0,03 (-1,00,-0,00,+0,00)	5	Ex	(23)
1009	P(kN)***	0,75 (+0,00,-0,00,+1,00)	6	Ez	(1)
1009	P(kN)***	0,01 (+0,00,-0,00,-1,00)	6	Ez	(30)
1009	P(kN)***	0,05 (+0,00,-0,00,-1,00)	6	Ez	(32)
1009	P(kN)***	0,07 (+0,00,-0,00,-1,00)	6	Ez	(34)
1009	P(kN)***	0,01 (+0,00,-0,00,+1,00)	6	Ez	(41)
1009	P(kN)***	0,04 (+0,00,-0,00,+1,00)	6	Ez	(42)
1010	P(kN)***	0,83 (+1,00,-0,00,+0,00)	5	Ex	
1010	P(kN)***	0,76 (+0,00,-0,00,+1,00)	6	Ez	
1010	P(kN)***	0,83 (+1,00,-0,00,+0,00)	5	Ex	(23)
1010	P(kN)***	0,74 (+0,00,-0,00,+1,00)	6	Ez	(1)
1010	P(kN)***	0,01 (+0,00,-0,00,-1,00)	6	Ez	(30)
1010	P(kN)***	0,05 (+0,00,-0,00,-1,00)	6	Ez	(32)
1010	P(kN)***	0,06 (+0,00,-0,00,-1,00)	6	Ez	(34)
1010	P(kN)***	0,01 (+0,00,-0,00,-1,00)	6	Ez	(37)
1010	P(kN)***	0,01 (+0,00,-0,00,+1,00)	6	Ez	(41)
1010	P(kN)***	0,04 (+0,00,-0,00,+1,00)	6	Ez	(42)
1011	P(kN)***	0,83 (+1,00,-0,00,+0,00)	5	Ex	
1011	P(kN)***	0,76 (+0,00,-0,00,+1,00)	6	Ez	
1011	P(kN)***	0,83 (+1,00,-0,00,+0,00)	5	Ex	(23)
1011	P(kN)***	0,74 (+0,00,-0,00,+1,00)	6	Ez	(1)
1011	P(kN)***	0,01 (+0,00,-0,00,-1,00)	6	Ez	(30)
1011	P(kN)***	0,05 (+0,00,-0,00,-1,00)	6	Ez	(32)
1011	P(kN)***	0,06 (+0,00,-0,00,-1,00)	6	Ez	(34)
1011	P(kN)***	0,01 (+0,00,-0,00,-1,00)	6	Ez	(37)
1011	P(kN)***	0,01 (+0,00,-0,00,+1,00)	6	Ez	(41)
1011	P(kN)***	0,04 (+0,00,-0,00,+1,00)	6	Ez	(42)
1012	P(kN)***	0,41 (+1,00,-0,00,+0,00)	5	Ex	
1012	P(kN)***	0,39 (+0,00,-0,00,+1,00)	6	Ez	
1012	P(kN)***	0,41 (+1,00,-0,00,+0,00)	5	Ex	(23)
1012	P(kN)***	0,38 (+0,00,-0,00,+1,00)	6	Ez	(1)
1012	P(kN)***	0,03 (+0,00,-0,00,-1,00)	6	Ez	(32)
1012	P(kN)***	0,03 (+0,00,-0,00,-1,00)	6	Ez	(34)
1012	P(kN)***	0,02 (+0,00,-0,00,+1,00)	6	Ez	(42)
1013	P(kN)***	0,41 (+1,00,-0,00,+0,00)	5	Ex	
1013	P(kN)***	0,39 (+0,00,-0,00,+1,00)	6	Ez	
1013	P(kN)***	0,41 (+1,00,-0,00,+0,00)	5	Ex	(23)
1013	P(kN)***	0,38 (+0,00,-0,00,+1,00)	6	Ez	(1)
1013	P(kN)***	0,03 (+0,00,-0,00,-1,00)	6	Ez	(32)
1013	P(kN)***	0,03 (+0,00,-0,00,-1,00)	6	Ez	(34)
1013	P(kN)***	0,02 (+0,00,-0,00,+1,00)	6	Ez	(42)
1014	P(kN)***	0,23 (+1,00,-0,00,+0,00)	5	Ex	
1014	P(kN)***	0,22 (+0,00,-0,00,+1,00)	6	Ez	
1014	P(kN)***	0,23 (+1,00,-0,00,+0,00)	5	Ex	(23)
1014	P(kN)***	0,22 (+0,00,-0,00,+1,00)	6	Ez	(1)
1014	P(kN)***	0,01 (+0,00,-0,00,-1,00)	6	Ez	(32)
1014	P(kN)***	0,01 (+0,00,-0,00,-1,00)	6	Ez	(34)

NUDO	CARGA	Dirección	HIP	Id	Modo
1014	P(kN)***	0,01 (+0,00,-0,00,+1,00)	6	Ez	(42)
1015	P(kN)***	0,23 (+1,00,-0,00,+0,00)	5	Ex	
1015	P(kN)***	0,22 (+0,00,-0,00,+1,00)	6	Ez	
1015	P(kN)***	0,23 (+1,00,-0,00,+0,00)	5	Ex	(23)
1015	P(kN)***	0,22 (+0,00,-0,00,+1,00)	6	Ez	(1)
1015	P(kN)***	0,01 (+0,00,-0,00,-1,00)	6	Ez	(32)
1015	P(kN)***	0,01 (+0,00,-0,00,-1,00)	6	Ez	(34)
1015	P(kN)***	0,01 (+0,00,-0,00,+1,00)	6	Ez	(42)
1016	P(kN)***	0,44 (+1,00,-0,00,+0,00)	5	Ex	
1016	P(kN)***	0,40 (+0,00,-0,00,+1,00)	6	Ez	
1016	P(kN)***	0,44 (+1,00,-0,00,+0,00)	5	Ex	(23)
1016	P(kN)***	0,40 (+0,00,-0,00,+1,00)	6	Ez	(1)
1016	P(kN)***	0,02 (+0,00,-0,00,-1,00)	6	Ez	(32)
1016	P(kN)***	0,03 (+0,00,-0,00,-1,00)	6	Ez	(34)
1016	P(kN)***	0,01 (+0,00,-0,00,+1,00)	6	Ez	(42)
1017	P(kN)***	0,44 (+1,00,-0,00,+0,00)	5	Ex	
1017	P(kN)***	0,40 (+0,00,-0,00,+1,00)	6	Ez	
1017	P(kN)***	0,44 (+1,00,-0,00,+0,00)	5	Ex	(23)
1017	P(kN)***	0,40 (+0,00,-0,00,+1,00)	6	Ez	(1)
1017	P(kN)***	0,02 (+0,00,-0,00,-1,00)	6	Ez	(32)
1017	P(kN)***	0,03 (+0,00,-0,00,-1,00)	6	Ez	(34)
1017	P(kN)***	0,01 (+0,00,-0,00,+1,00)	6	Ez	(42)
1018	P(kN)***	0,32 (+1,00,-0,00,+0,00)	5	Ex	
1018	P(kN)***	0,40 (+0,00,-0,00,+1,00)	6	Ez	
1018	P(kN)***	0,01 (+1,00,-0,00,+0,00)	5	Ex	(2)
1018	P(kN)***	0,13 (+1,00,-0,00,+0,00)	5	Ex	(4)
1018	P(kN)***	0,04 (+1,00,-0,00,+0,00)	5	Ex	(6)
1018	P(kN)***	0,08 (+1,00,-0,00,+0,00)	5	Ex	(8)
1018	P(kN)***	0,04 (+1,00,-0,00,+0,00)	5	Ex	(10)
1018	P(kN)***	0,05 (+1,00,-0,00,+0,00)	5	Ex	(12)
1018	P(kN)***	0,03 (+1,00,-0,00,+0,00)	5	Ex	(14)
1018	P(kN)***	0,02 (+1,00,-0,00,+0,00)	5	Ex	(16)
1018	P(kN)***	0,01 (+1,00,-0,00,+0,00)	5	Ex	(18)
1018	P(kN)***	0,02 (-1,00,-0,00,+0,00)	5	Ex	(23)
1018	P(kN)***	0,40 (+0,00,-0,00,+1,00)	6	Ez	(1)
1018	P(kN)***	0,02 (+0,00,-0,00,-1,00)	6	Ez	(32)
1018	P(kN)***	0,03 (+0,00,-0,00,-1,00)	6	Ez	(34)
1018	P(kN)***	0,02 (+0,00,-0,00,+1,00)	6	Ez	(42)
1019	P(kN)***	0,32 (+1,00,-0,00,+0,00)	5	Ex	
1019	P(kN)***	0,40 (+0,00,-0,00,+1,00)	6	Ez	
1019	P(kN)***	0,01 (+1,00,-0,00,+0,00)	5	Ex	(2)
1019	P(kN)***	0,13 (+1,00,-0,00,+0,00)	5	Ex	(4)
1019	P(kN)***	0,04 (+1,00,-0,00,+0,00)	5	Ex	(6)
1019	P(kN)***	0,08 (+1,00,-0,00,+0,00)	5	Ex	(8)
1019	P(kN)***	0,04 (+1,00,-0,00,+0,00)	5	Ex	(10)
1019	P(kN)***	0,05 (+1,00,-0,00,+0,00)	5	Ex	(12)
1019	P(kN)***	0,03 (+1,00,-0,00,+0,00)	5	Ex	(14)
1019	P(kN)***	0,02 (+1,00,-0,00,+0,00)	5	Ex	(16)
1019	P(kN)***	0,01 (+1,00,-0,00,+0,00)	5	Ex	(18)
1019	P(kN)***	0,02 (-1,00,-0,00,+0,00)	5	Ex	(23)
1019	P(kN)***	0,40 (+0,00,-0,00,+1,00)	6	Ez	(1)
1019	P(kN)***	0,02 (+0,00,-0,00,-1,00)	6	Ez	(32)
1019	P(kN)***	0,03 (+0,00,-0,00,-1,00)	6	Ez	(34)
1019	P(kN)***	0,02 (+0,00,-0,00,+1,00)	6	Ez	(42)
1020	P(kN)***	0,42 (+1,00,-0,00,+0,00)	5	Ex	
1020	P(kN)***	0,41 (+0,00,-0,00,+1,00)	6	Ez	
1020	P(kN)***	0,02 (+1,00,-0,00,+0,00)	5	Ex	(2)
1020	P(kN)***	0,24 (+1,00,-0,00,+0,00)	5	Ex	(4)
1020	P(kN)***	0,06 (+1,00,-0,00,+0,00)	5	Ex	(6)
1020	P(kN)***	0,08 (+1,00,-0,00,+0,00)	5	Ex	(8)
1020	P(kN)***	0,02 (+1,00,-0,00,+0,00)	5	Ex	(10)
1020	P(kN)***	0,02 (-1,00,-0,00,+0,00)	5	Ex	(14)
1020	P(kN)***	0,03 (-1,00,-0,00,+0,00)	5	Ex	(16)
1020	P(kN)***	0,01 (-1,00,-0,00,+0,00)	5	Ex	(18)

NUDO	CARGA	Dirección	HIP	Id	Modo
1020	P(kN)***	0,01	(-1,00,-0,00,+0,00)	5	Ex (20)
1020	P(kN)***	0,40	(+0,00,-0,00,+1,00)	6	Ez (1)
1020	P(kN)***	0,01	(+0,00,-0,00,-1,00)	6	Ez (30)
1020	P(kN)***	0,03	(+0,00,-0,00,-1,00)	6	Ez (32)
1020	P(kN)***	0,03	(+0,00,-0,00,-1,00)	6	Ez (34)
1020	P(kN)***	0,02	(+0,00,-0,00,+1,00)	6	Ez (42)
1021	P(kN)***	0,42	(+1,00,-0,00,+0,00)	5	Ex
1021	P(kN)***	0,41	(+0,00,-0,00,+1,00)	6	Ez
1021	P(kN)***	0,02	(+1,00,-0,00,+0,00)	5	Ex (2)
1021	P(kN)***	0,24	(+1,00,-0,00,+0,00)	5	Ex (4)
1021	P(kN)***	0,06	(+1,00,-0,00,+0,00)	5	Ex (6)
1021	P(kN)***	0,08	(+1,00,-0,00,+0,00)	5	Ex (8)
1021	P(kN)***	0,02	(+1,00,-0,00,+0,00)	5	Ex (10)
1021	P(kN)***	0,02	(-1,00,-0,00,+0,00)	5	Ex (14)
1021	P(kN)***	0,03	(-1,00,-0,00,+0,00)	5	Ex (16)
1021	P(kN)***	0,01	(-1,00,-0,00,+0,00)	5	Ex (18)
1021	P(kN)***	0,01	(-1,00,-0,00,+0,00)	5	Ex (20)
1021	P(kN)***	0,40	(+0,00,-0,00,+1,00)	6	Ez (1)
1021	P(kN)***	0,01	(+0,00,-0,00,-1,00)	6	Ez (30)
1021	P(kN)***	0,03	(+0,00,-0,00,-1,00)	6	Ez (32)
1021	P(kN)***	0,03	(+0,00,-0,00,-1,00)	6	Ez (34)
1021	P(kN)***	0,02	(+0,00,-0,00,+1,00)	6	Ez (42)
1022	P(kN)***	0,47	(+1,00,-0,00,+0,00)	5	Ex
1022	P(kN)***	0,41	(+0,00,-0,00,+1,00)	6	Ez
1022	P(kN)***	0,04	(+1,00,-0,00,+0,00)	5	Ex (2)
1022	P(kN)***	0,32	(+1,00,-0,00,+0,00)	5	Ex (4)
1022	P(kN)***	0,05	(+1,00,-0,00,+0,00)	5	Ex (6)
1022	P(kN)***	0,02	(+1,00,-0,00,+0,00)	5	Ex (8)
1022	P(kN)***	0,03	(-1,00,-0,00,+0,00)	5	Ex (10)
1022	P(kN)***	0,05	(-1,00,-0,00,+0,00)	5	Ex (12)
1022	P(kN)***	0,02	(-1,00,-0,00,+0,00)	5	Ex (14)
1022	P(kN)***	0,01	(+1,00,-0,00,+0,00)	5	Ex (16)
1022	P(kN)***	0,01	(+1,00,-0,00,+0,00)	5	Ex (18)
1022	P(kN)***	0,01	(+1,00,-0,00,+0,00)	5	Ex (20)
1022	P(kN)***	0,40	(+0,00,-0,00,+1,00)	6	Ez (1)
1022	P(kN)***	0,01	(+0,00,-0,00,-1,00)	6	Ez (30)
1022	P(kN)***	0,03	(+0,00,-0,00,-1,00)	6	Ez (32)
1022	P(kN)***	0,03	(+0,00,-0,00,-1,00)	6	Ez (34)
1022	P(kN)***	0,02	(+0,00,-0,00,+1,00)	6	Ez (42)
1023	P(kN)***	0,47	(+1,00,-0,00,+0,00)	5	Ex
1023	P(kN)***	0,41	(+0,00,-0,00,+1,00)	6	Ez
1023	P(kN)***	0,04	(+1,00,-0,00,+0,00)	5	Ex (2)
1023	P(kN)***	0,32	(+1,00,-0,00,+0,00)	5	Ex (4)
1023	P(kN)***	0,05	(+1,00,-0,00,+0,00)	5	Ex (6)
1023	P(kN)***	0,02	(+1,00,-0,00,+0,00)	5	Ex (8)
1023	P(kN)***	0,03	(-1,00,-0,00,+0,00)	5	Ex (10)
1023	P(kN)***	0,05	(-1,00,-0,00,+0,00)	5	Ex (12)
1023	P(kN)***	0,02	(-1,00,-0,00,+0,00)	5	Ex (14)
1023	P(kN)***	0,01	(+1,00,-0,00,+0,00)	5	Ex (16)
1023	P(kN)***	0,01	(+1,00,-0,00,+0,00)	5	Ex (18)
1023	P(kN)***	0,01	(+1,00,-0,00,+0,00)	5	Ex (20)
1023	P(kN)***	0,40	(+0,00,-0,00,+1,00)	6	Ez (1)
1023	P(kN)***	0,01	(+0,00,-0,00,-1,00)	6	Ez (30)
1023	P(kN)***	0,03	(+0,00,-0,00,-1,00)	6	Ez (32)
1023	P(kN)***	0,03	(+0,00,-0,00,-1,00)	6	Ez (34)
1023	P(kN)***	0,02	(+0,00,-0,00,+1,00)	6	Ez (42)
1024	P(kN)***	0,53	(+1,00,-0,00,+0,00)	5	Ex
1024	P(kN)***	0,41	(+0,00,-0,00,+1,00)	6	Ez
1024	P(kN)***	0,05	(+1,00,-0,00,+0,00)	5	Ex (2)
1024	P(kN)***	0,36	(+1,00,-0,00,+0,00)	5	Ex (4)
1024	P(kN)***	0,02	(+1,00,-0,00,+0,00)	5	Ex (6)
1024	P(kN)***	0,07	(-1,00,-0,00,+0,00)	5	Ex (8)
1024	P(kN)***	0,04	(-1,00,-0,00,+0,00)	5	Ex (10)
1024	P(kN)***	0,01	(+1,00,-0,00,+0,00)	5	Ex (12)

NUDO	CARGA	Dirección	HIP	Id	Modo
1024	P(kN)***	0,03 (+1,00,-0,00,+0,00)	5	Ex	(14)
1024	P(kN)***	0,01 (+1,00,-0,00,+0,00)	5	Ex	(16)
1024	P(kN)***	0,01 (-1,00,-0,00,+0,00)	5	Ex	(18)
1024	P(kN)***	0,01 (-1,00,-0,00,+0,00)	5	Ex	(20)
1024	P(kN)***	0,40 (+0,00,-0,00,+1,00)	6	Ez	(1)
1024	P(kN)***	0,01 (+0,00,-0,00,-1,00)	6	Ez	(30)
1024	P(kN)***	0,03 (+0,00,-0,00,-1,00)	6	Ez	(32)
1024	P(kN)***	0,03 (+0,00,-0,00,-1,00)	6	Ez	(34)
1024	P(kN)***	0,02 (+0,00,-0,00,+1,00)	6	Ez	(42)
1025	P(kN)***	0,53 (+1,00,-0,00,+0,00)	5	Ex	
1025	P(kN)***	0,41 (+0,00,-0,00,+1,00)	6	Ez	
1025	P(kN)***	0,05 (+1,00,-0,00,+0,00)	5	Ex	(2)
1025	P(kN)***	0,36 (+1,00,-0,00,+0,00)	5	Ex	(4)
1025	P(kN)***	0,02 (+1,00,-0,00,+0,00)	5	Ex	(6)
1025	P(kN)***	0,07 (-1,00,-0,00,+0,00)	5	Ex	(8)
1025	P(kN)***	0,04 (-1,00,-0,00,+0,00)	5	Ex	(10)
1025	P(kN)***	0,01 (+1,00,-0,00,+0,00)	5	Ex	(12)
1025	P(kN)***	0,03 (+1,00,-0,00,+0,00)	5	Ex	(14)
1025	P(kN)***	0,01 (+1,00,-0,00,+0,00)	5	Ex	(16)
1025	P(kN)***	0,01 (-1,00,-0,00,+0,00)	5	Ex	(18)
1025	P(kN)***	0,01 (-1,00,-0,00,+0,00)	5	Ex	(20)
1025	P(kN)***	0,40 (+0,00,-0,00,+1,00)	6	Ez	(1)
1025	P(kN)***	0,01 (+0,00,-0,00,-1,00)	6	Ez	(30)
1025	P(kN)***	0,03 (+0,00,-0,00,-1,00)	6	Ez	(32)
1025	P(kN)***	0,03 (+0,00,-0,00,-1,00)	6	Ez	(34)
1025	P(kN)***	0,02 (+0,00,-0,00,+1,00)	6	Ez	(42)
1026	P(kN)***	0,56 (+1,00,-0,00,+0,00)	5	Ex	
1026	P(kN)***	0,41 (+0,00,-0,00,+1,00)	6	Ez	
1026	P(kN)***	0,08 (+1,00,-0,00,+0,00)	5	Ex	(2)
1026	P(kN)***	0,35 (+1,00,-0,00,+0,00)	5	Ex	(4)
1026	P(kN)***	0,02 (-1,00,-0,00,+0,00)	5	Ex	(6)
1026	P(kN)***	0,09 (-1,00,-0,00,+0,00)	5	Ex	(8)
1026	P(kN)***	0,01 (+1,00,-0,00,+0,00)	5	Ex	(10)
1026	P(kN)***	0,05 (+1,00,-0,00,+0,00)	5	Ex	(12)
1026	P(kN)***	0,03 (-1,00,-0,00,+0,00)	5	Ex	(16)
1026	P(kN)***	0,01 (+1,00,-0,00,+0,00)	5	Ex	(20)
1026	P(kN)***	0,40 (+0,00,-0,00,+1,00)	6	Ez	(1)
1026	P(kN)***	0,01 (+0,00,-0,00,-1,00)	6	Ez	(30)
1026	P(kN)***	0,03 (+0,00,-0,00,-1,00)	6	Ez	(32)
1026	P(kN)***	0,03 (+0,00,-0,00,-1,00)	6	Ez	(34)
1026	P(kN)***	0,02 (+0,00,-0,00,+1,00)	6	Ez	(42)
1027	P(kN)***	0,56 (+1,00,-0,00,+0,00)	5	Ex	
1027	P(kN)***	0,41 (+0,00,-0,00,+1,00)	6	Ez	
1027	P(kN)***	0,08 (+1,00,-0,00,+0,00)	5	Ex	(2)
1027	P(kN)***	0,35 (+1,00,-0,00,+0,00)	5	Ex	(4)
1027	P(kN)***	0,02 (-1,00,-0,00,+0,00)	5	Ex	(6)
1027	P(kN)***	0,09 (-1,00,-0,00,+0,00)	5	Ex	(8)
1027	P(kN)***	0,01 (+1,00,-0,00,+0,00)	5	Ex	(10)
1027	P(kN)***	0,05 (+1,00,-0,00,+0,00)	5	Ex	(12)
1027	P(kN)***	0,03 (-1,00,-0,00,+0,00)	5	Ex	(16)
1027	P(kN)***	0,01 (+1,00,-0,00,+0,00)	5	Ex	(20)
1027	P(kN)***	0,40 (+0,00,-0,00,+1,00)	6	Ez	(1)
1027	P(kN)***	0,01 (+0,00,-0,00,-1,00)	6	Ez	(30)
1027	P(kN)***	0,03 (+0,00,-0,00,-1,00)	6	Ez	(32)
1027	P(kN)***	0,03 (+0,00,-0,00,-1,00)	6	Ez	(34)
1027	P(kN)***	0,02 (+0,00,-0,00,+1,00)	6	Ez	(42)
1028	P(kN)***	0,53 (+1,00,-0,00,+0,00)	5	Ex	
1028	P(kN)***	0,41 (+0,00,-0,00,+1,00)	6	Ez	
1028	P(kN)***	0,12 (+1,00,-0,00,+0,00)	5	Ex	(2)
1028	P(kN)***	0,30 (+1,00,-0,00,+0,00)	5	Ex	(4)
1028	P(kN)***	0,05 (-1,00,-0,00,+0,00)	5	Ex	(6)
1028	P(kN)***	0,03 (-1,00,-0,00,+0,00)	5	Ex	(8)
1028	P(kN)***	0,04 (+1,00,-0,00,+0,00)	5	Ex	(10)
1028	P(kN)***	0,01 (-1,00,-0,00,+0,00)	5	Ex	(12)

NUDO	CARGA	Dirección	HIP	Id	Modo
1028	P(kN)***	0,03 (-1,00,-0,00,+0,00)	5	Ex	(14)
1028	P(kN)***	0,02 (+1,00,-0,00,+0,00)	5	Ex	(16)
1028	P(kN)***	0,01 (+1,00,-0,00,+0,00)	5	Ex	(18)
1028	P(kN)***	0,01 (-1,00,-0,00,+0,00)	5	Ex	(20)
1028	P(kN)***	0,40 (+0,00,-0,00,+1,00)	6	Ez	(1)
1028	P(kN)***	0,01 (+0,00,-0,00,-1,00)	6	Ez	(30)
1028	P(kN)***	0,03 (+0,00,-0,00,-1,00)	6	Ez	(32)
1028	P(kN)***	0,03 (+0,00,-0,00,-1,00)	6	Ez	(34)
1028	P(kN)***	0,02 (+0,00,-0,00,+1,00)	6	Ez	(42)
1029	P(kN)***	0,53 (+1,00,-0,00,+0,00)	5	Ex	
1029	P(kN)***	0,41 (+0,00,-0,00,+1,00)	6	Ez	
1029	P(kN)***	0,12 (+1,00,-0,00,+0,00)	5	Ex	(2)
1029	P(kN)***	0,30 (+1,00,-0,00,+0,00)	5	Ex	(4)
1029	P(kN)***	0,05 (-1,00,-0,00,+0,00)	5	Ex	(6)
1029	P(kN)***	0,03 (-1,00,-0,00,+0,00)	5	Ex	(8)
1029	P(kN)***	0,04 (+1,00,-0,00,+0,00)	5	Ex	(10)
1029	P(kN)***	0,01 (-1,00,-0,00,+0,00)	5	Ex	(12)
1029	P(kN)***	0,03 (-1,00,-0,00,+0,00)	5	Ex	(14)
1029	P(kN)***	0,02 (+1,00,-0,00,+0,00)	5	Ex	(16)
1029	P(kN)***	0,01 (+1,00,-0,00,+0,00)	5	Ex	(18)
1029	P(kN)***	0,01 (-1,00,-0,00,+0,00)	5	Ex	(20)
1029	P(kN)***	0,40 (+0,00,-0,00,+1,00)	6	Ez	(1)
1029	P(kN)***	0,01 (+0,00,-0,00,-1,00)	6	Ez	(30)
1029	P(kN)***	0,03 (+0,00,-0,00,-1,00)	6	Ez	(32)
1029	P(kN)***	0,03 (+0,00,-0,00,-1,00)	6	Ez	(34)
1029	P(kN)***	0,02 (+0,00,-0,00,+1,00)	6	Ez	(42)
1030	P(kN)***	0,52 (+1,00,-0,00,+0,00)	5	Ex	
1030	P(kN)***	0,40 (+0,00,-0,00,+1,00)	6	Ez	
1030	P(kN)***	0,18 (+1,00,-0,00,+0,00)	5	Ex	(2)
1030	P(kN)***	0,20 (+1,00,-0,00,+0,00)	5	Ex	(4)
1030	P(kN)***	0,06 (-1,00,-0,00,+0,00)	5	Ex	(6)
1030	P(kN)***	0,06 (+1,00,-0,00,+0,00)	5	Ex	(8)
1030	P(kN)***	0,01 (+1,00,-0,00,+0,00)	5	Ex	(10)
1030	P(kN)***	0,05 (-1,00,-0,00,+0,00)	5	Ex	(12)
1030	P(kN)***	0,02 (+1,00,-0,00,+0,00)	5	Ex	(14)
1030	P(kN)***	0,01 (-1,00,-0,00,+0,00)	5	Ex	(18)
1030	P(kN)***	0,01 (+1,00,-0,00,+0,00)	5	Ex	(20)
1030	P(kN)***	0,40 (+0,00,-0,00,+1,00)	6	Ez	(1)
1030	P(kN)***	0,01 (+0,00,-0,00,-1,00)	6	Ez	(30)
1030	P(kN)***	0,03 (+0,00,-0,00,-1,00)	6	Ez	(32)
1030	P(kN)***	0,03 (+0,00,-0,00,-1,00)	6	Ez	(34)
1030	P(kN)***	0,02 (+0,00,-0,00,+1,00)	6	Ez	(42)
1031	P(kN)***	0,52 (+1,00,-0,00,+0,00)	5	Ex	
1031	P(kN)***	0,40 (+0,00,-0,00,+1,00)	6	Ez	
1031	P(kN)***	0,18 (+1,00,-0,00,+0,00)	5	Ex	(2)
1031	P(kN)***	0,20 (+1,00,-0,00,+0,00)	5	Ex	(4)
1031	P(kN)***	0,06 (-1,00,-0,00,+0,00)	5	Ex	(6)
1031	P(kN)***	0,06 (+1,00,-0,00,+0,00)	5	Ex	(8)
1031	P(kN)***	0,01 (+1,00,-0,00,+0,00)	5	Ex	(10)
1031	P(kN)***	0,05 (-1,00,-0,00,+0,00)	5	Ex	(12)
1031	P(kN)***	0,02 (+1,00,-0,00,+0,00)	5	Ex	(14)
1031	P(kN)***	0,01 (-1,00,-0,00,+0,00)	5	Ex	(18)
1031	P(kN)***	0,01 (+1,00,-0,00,+0,00)	5	Ex	(20)
1031	P(kN)***	0,40 (+0,00,-0,00,+1,00)	6	Ez	(1)
1031	P(kN)***	0,01 (+0,00,-0,00,-1,00)	6	Ez	(30)
1031	P(kN)***	0,03 (+0,00,-0,00,-1,00)	6	Ez	(32)
1031	P(kN)***	0,03 (+0,00,-0,00,-1,00)	6	Ez	(34)
1031	P(kN)***	0,02 (+0,00,-0,00,+1,00)	6	Ez	(42)
1032	P(kN)***	0,49 (+1,00,-0,00,+0,00)	5	Ex	
1032	P(kN)***	0,40 (+0,00,-0,00,+1,00)	6	Ez	
1032	P(kN)***	0,26 (+1,00,-0,00,+0,00)	5	Ex	(2)
1032	P(kN)***	0,08 (+1,00,-0,00,+0,00)	5	Ex	(4)
1032	P(kN)***	0,04 (-1,00,-0,00,+0,00)	5	Ex	(6)
1032	P(kN)***	0,09 (+1,00,-0,00,+0,00)	5	Ex	(8)

NUDO	CARGA	Dirección	HIP	Id	Modo
1032	P(kN)***	0,04 (-1,00,-0,00,+0,00)	5	Ex	(10)
1032	P(kN)***	0,01 (+1,00,-0,00,+0,00)	5	Ex	(12)
1032	P(kN)***	0,01 (+1,00,-0,00,+0,00)	5	Ex	(14)
1032	P(kN)***	0,02 (-1,00,-0,00,+0,00)	5	Ex	(16)
1032	P(kN)***	0,01 (+1,00,-0,00,+0,00)	5	Ex	(18)
1032	P(kN)***	0,01 (-1,00,-0,00,+0,00)	5	Ex	(20)
1032	P(kN)***	0,39 (+0,00,-0,00,+1,00)	6	Ez	(1)
1032	P(kN)***	0,01 (+0,00,-0,00,-1,00)	6	Ez	(30)
1032	P(kN)***	0,02 (+0,00,-0,00,-1,00)	6	Ez	(32)
1032	P(kN)***	0,03 (+0,00,-0,00,-1,00)	6	Ez	(34)
1032	P(kN)***	0,02 (+0,00,-0,00,+1,00)	6	Ez	(42)
1033	P(kN)***	0,49 (+1,00,-0,00,+0,00)	5	Ex	
1033	P(kN)***	0,40 (+0,00,-0,00,+1,00)	6	Ez	
1033	P(kN)***	0,26 (+1,00,-0,00,+0,00)	5	Ex	(2)
1033	P(kN)***	0,08 (+1,00,-0,00,+0,00)	5	Ex	(4)
1033	P(kN)***	0,04 (-1,00,-0,00,+0,00)	5	Ex	(6)
1033	P(kN)***	0,09 (+1,00,-0,00,+0,00)	5	Ex	(8)
1033	P(kN)***	0,04 (-1,00,-0,00,+0,00)	5	Ex	(10)
1033	P(kN)***	0,01 (+1,00,-0,00,+0,00)	5	Ex	(12)
1033	P(kN)***	0,01 (+1,00,-0,00,+0,00)	5	Ex	(14)
1033	P(kN)***	0,02 (-1,00,-0,00,+0,00)	5	Ex	(16)
1033	P(kN)***	0,01 (+1,00,-0,00,+0,00)	5	Ex	(18)
1033	P(kN)***	0,01 (-1,00,-0,00,+0,00)	5	Ex	(20)
1033	P(kN)***	0,39 (+0,00,-0,00,+1,00)	6	Ez	(1)
1033	P(kN)***	0,01 (+0,00,-0,00,-1,00)	6	Ez	(30)
1033	P(kN)***	0,02 (+0,00,-0,00,-1,00)	6	Ez	(32)
1033	P(kN)***	0,03 (+0,00,-0,00,-1,00)	6	Ez	(34)
1033	P(kN)***	0,02 (+0,00,-0,00,+1,00)	6	Ez	(42)
1034	P(kN)***	0,51 (+1,00,-0,00,+0,00)	5	Ex	
1034	P(kN)***	0,40 (+0,00,-0,00,+1,00)	6	Ez	
1034	P(kN)***	0,37 (+1,00,-0,00,+0,00)	5	Ex	(2)
1034	P(kN)***	0,05 (-1,00,-0,00,+0,00)	5	Ex	(4)
1034	P(kN)***	0,01 (-1,00,-0,00,+0,00)	5	Ex	(6)
1034	P(kN)***	0,04 (+1,00,-0,00,+0,00)	5	Ex	(8)
1034	P(kN)***	0,03 (-1,00,-0,00,+0,00)	5	Ex	(10)
1034	P(kN)***	0,05 (+1,00,-0,00,+0,00)	5	Ex	(12)
1034	P(kN)***	0,03 (-1,00,-0,00,+0,00)	5	Ex	(14)
1034	P(kN)***	0,02 (+1,00,-0,00,+0,00)	5	Ex	(16)
1034	P(kN)***	0,01 (-1,00,-0,00,+0,00)	5	Ex	(18)
1034	P(kN)***	0,39 (+0,00,-0,00,+1,00)	6	Ez	(1)
1034	P(kN)***	0,02 (+0,00,-0,00,-1,00)	6	Ez	(32)
1034	P(kN)***	0,03 (+0,00,-0,00,-1,00)	6	Ez	(34)
1034	P(kN)***	0,02 (+0,00,-0,00,+1,00)	6	Ez	(42)
1035	P(kN)***	0,51 (+1,00,-0,00,+0,00)	5	Ex	
1035	P(kN)***	0,40 (+0,00,-0,00,+1,00)	6	Ez	
1035	P(kN)***	0,37 (+1,00,-0,00,+0,00)	5	Ex	(2)
1035	P(kN)***	0,05 (-1,00,-0,00,+0,00)	5	Ex	(4)
1035	P(kN)***	0,01 (-1,00,-0,00,+0,00)	5	Ex	(6)
1035	P(kN)***	0,04 (+1,00,-0,00,+0,00)	5	Ex	(8)
1035	P(kN)***	0,03 (-1,00,-0,00,+0,00)	5	Ex	(10)
1035	P(kN)***	0,05 (+1,00,-0,00,+0,00)	5	Ex	(12)
1035	P(kN)***	0,03 (-1,00,-0,00,+0,00)	5	Ex	(14)
1035	P(kN)***	0,02 (+1,00,-0,00,+0,00)	5	Ex	(16)
1035	P(kN)***	0,01 (-1,00,-0,00,+0,00)	5	Ex	(18)
1035	P(kN)***	0,39 (+0,00,-0,00,+1,00)	6	Ez	(1)
1035	P(kN)***	0,02 (+0,00,-0,00,-1,00)	6	Ez	(32)
1035	P(kN)***	0,03 (+0,00,-0,00,-1,00)	6	Ez	(34)
1035	P(kN)***	0,02 (+0,00,-0,00,+1,00)	6	Ez	(42)
1036	P(kN)***	0,78 (+1,00,-0,00,+0,00)	5	Ex	
1036	P(kN)***	0,39 (+0,00,-0,00,+1,00)	6	Ez	
1036	P(kN)***	0,53 (+1,00,-0,00,+0,00)	5	Ex	(2)
1036	P(kN)***	0,17 (-1,00,-0,00,+0,00)	5	Ex	(4)
1036	P(kN)***	0,03 (+1,00,-0,00,+0,00)	5	Ex	(6)
1036	P(kN)***	0,05 (-1,00,-0,00,+0,00)	5	Ex	(8)

NUDO	CARGA	Dirección	HIP	Id	Modo
1036	P(kN)***	0,02 (+1,00,-0,00,+0,00)	5	Ex	(10)
1036	P(kN)***	0,02 (-1,00,-0,00,+0,00)	5	Ex	(12)
1036	P(kN)***	0,01 (+1,00,-0,00,+0,00)	5	Ex	(14)
1036	P(kN)***	0,01 (-1,00,-0,00,+0,00)	5	Ex	(16)
1036	P(kN)***	0,39 (+0,00,-0,00,+1,00)	6	Ez	(1)
1036	P(kN)***	0,02 (+0,00,-0,00,-1,00)	6	Ez	(32)
1036	P(kN)***	0,02 (+0,00,-0,00,-1,00)	6	Ez	(34)
1036	P(kN)***	0,01 (+0,00,-0,00,+1,00)	6	Ez	(42)
1037	P(kN)***	0,78 (+1,00,-0,00,+0,00)	5	Ex	
1037	P(kN)***	0,39 (+0,00,-0,00,+1,00)	6	Ez	
1037	P(kN)***	0,53 (+1,00,-0,00,+0,00)	5	Ex	(2)
1037	P(kN)***	0,17 (-1,00,-0,00,+0,00)	5	Ex	(4)
1037	P(kN)***	0,03 (+1,00,-0,00,+0,00)	5	Ex	(6)
1037	P(kN)***	0,05 (-1,00,-0,00,+0,00)	5	Ex	(8)
1037	P(kN)***	0,02 (+1,00,-0,00,+0,00)	5	Ex	(10)
1037	P(kN)***	0,02 (-1,00,-0,00,+0,00)	5	Ex	(12)
1037	P(kN)***	0,01 (+1,00,-0,00,+0,00)	5	Ex	(14)
1037	P(kN)***	0,01 (-1,00,-0,00,+0,00)	5	Ex	(16)
1037	P(kN)***	0,39 (+0,00,-0,00,+1,00)	6	Ez	(1)
1037	P(kN)***	0,02 (+0,00,-0,00,-1,00)	6	Ez	(32)
1037	P(kN)***	0,02 (+0,00,-0,00,-1,00)	6	Ez	(34)
1037	P(kN)***	0,01 (+0,00,-0,00,+1,00)	6	Ez	(42)
1038	P(kN)***	0,78 (+1,00,-0,00,+0,00)	5	Ex	
1038	P(kN)***	0,39 (+0,00,-0,00,+1,00)	6	Ez	
1038	P(kN)***	0,53 (+1,00,-0,00,+0,00)	5	Ex	(2)
1038	P(kN)***	0,17 (-1,00,-0,00,+0,00)	5	Ex	(4)
1038	P(kN)***	0,03 (+1,00,-0,00,+0,00)	5	Ex	(6)
1038	P(kN)***	0,05 (-1,00,-0,00,+0,00)	5	Ex	(8)
1038	P(kN)***	0,02 (+1,00,-0,00,+0,00)	5	Ex	(10)
1038	P(kN)***	0,02 (-1,00,-0,00,+0,00)	5	Ex	(12)
1038	P(kN)***	0,01 (+1,00,-0,00,+0,00)	5	Ex	(14)
1038	P(kN)***	0,01 (-1,00,-0,00,+0,00)	5	Ex	(16)
1038	P(kN)***	0,39 (+0,00,-0,00,+1,00)	6	Ez	(1)
1038	P(kN)***	0,02 (+0,00,-0,00,-1,00)	6	Ez	(32)
1038	P(kN)***	0,02 (+0,00,-0,00,-1,00)	6	Ez	(34)
1038	P(kN)***	0,01 (+0,00,-0,00,+1,00)	6	Ez	(42)
1039	P(kN)***	0,78 (+1,00,-0,00,+0,00)	5	Ex	
1039	P(kN)***	0,39 (+0,00,-0,00,+1,00)	6	Ez	
1039	P(kN)***	0,53 (+1,00,-0,00,+0,00)	5	Ex	(2)
1039	P(kN)***	0,17 (-1,00,-0,00,+0,00)	5	Ex	(4)
1039	P(kN)***	0,03 (+1,00,-0,00,+0,00)	5	Ex	(6)
1039	P(kN)***	0,05 (-1,00,-0,00,+0,00)	5	Ex	(8)
1039	P(kN)***	0,02 (+1,00,-0,00,+0,00)	5	Ex	(10)
1039	P(kN)***	0,02 (-1,00,-0,00,+0,00)	5	Ex	(12)
1039	P(kN)***	0,01 (+1,00,-0,00,+0,00)	5	Ex	(14)
1039	P(kN)***	0,01 (-1,00,-0,00,+0,00)	5	Ex	(16)
1039	P(kN)***	0,39 (+0,00,-0,00,+1,00)	6	Ez	(1)
1039	P(kN)***	0,02 (+0,00,-0,00,-1,00)	6	Ez	(32)
1039	P(kN)***	0,02 (+0,00,-0,00,-1,00)	6	Ez	(34)
1039	P(kN)***	0,01 (+0,00,-0,00,+1,00)	6	Ez	(42)
1040	P(kN)***	0,78 (+1,00,-0,00,+0,00)	5	Ex	
1040	P(kN)***	0,39 (+0,00,-0,00,+1,00)	6	Ez	
1040	P(kN)***	0,53 (+1,00,-0,00,+0,00)	5	Ex	(2)
1040	P(kN)***	0,17 (-1,00,-0,00,+0,00)	5	Ex	(4)
1040	P(kN)***	0,03 (+1,00,-0,00,+0,00)	5	Ex	(6)
1040	P(kN)***	0,05 (-1,00,-0,00,+0,00)	5	Ex	(8)
1040	P(kN)***	0,02 (+1,00,-0,00,+0,00)	5	Ex	(10)
1040	P(kN)***	0,02 (-1,00,-0,00,+0,00)	5	Ex	(12)
1040	P(kN)***	0,01 (+1,00,-0,00,+0,00)	5	Ex	(14)
1040	P(kN)***	0,01 (-1,00,-0,00,+0,00)	5	Ex	(16)
1040	P(kN)***	0,39 (+0,00,-0,00,+1,00)	6	Ez	(1)
1040	P(kN)***	0,02 (+0,00,-0,00,-1,00)	6	Ez	(32)
1040	P(kN)***	0,02 (+0,00,-0,00,-1,00)	6	Ez	(34)
1040	P(kN)***	0,01 (+0,00,-0,00,+1,00)	6	Ez	(42)

NUDO	CARGA	Dirección	HIP	Id	Modo
1041	P(kN)***	0,78 (+1,00,-0,00,+0,00)	5	Ex	
1041	P(kN)***	0,39 (+0,00,-0,00,+1,00)	6	Ez	
1041	P(kN)***	0,53 (+1,00,-0,00,+0,00)	5	Ex	(2)
1041	P(kN)***	0,17 (-1,00,-0,00,+0,00)	5	Ex	(4)
1041	P(kN)***	0,03 (+1,00,-0,00,+0,00)	5	Ex	(6)
1041	P(kN)***	0,05 (-1,00,-0,00,+0,00)	5	Ex	(8)
1041	P(kN)***	0,02 (+1,00,-0,00,+0,00)	5	Ex	(10)
1041	P(kN)***	0,02 (-1,00,-0,00,+0,00)	5	Ex	(12)
1041	P(kN)***	0,01 (+1,00,-0,00,+0,00)	5	Ex	(14)
1041	P(kN)***	0,01 (-1,00,-0,00,+0,00)	5	Ex	(16)
1041	P(kN)***	0,39 (+0,00,-0,00,+1,00)	6	Ez	(1)
1041	P(kN)***	0,02 (+0,00,-0,00,-1,00)	6	Ez	(32)
1041	P(kN)***	0,02 (+0,00,-0,00,-1,00)	6	Ez	(34)
1041	P(kN)***	0,01 (+0,00,-0,00,+1,00)	6	Ez	(42)
1042	P(kN)***	0,51 (+1,00,-0,00,+0,00)	5	Ex	
1042	P(kN)***	0,40 (+0,00,-0,00,+1,00)	6	Ez	
1042	P(kN)***	0,37 (+1,00,-0,00,+0,00)	5	Ex	(2)
1042	P(kN)***	0,05 (-1,00,-0,00,+0,00)	5	Ex	(4)
1042	P(kN)***	0,01 (-1,00,-0,00,+0,00)	5	Ex	(6)
1042	P(kN)***	0,04 (+1,00,-0,00,+0,00)	5	Ex	(8)
1042	P(kN)***	0,03 (-1,00,-0,00,+0,00)	5	Ex	(10)
1042	P(kN)***	0,05 (+1,00,-0,00,+0,00)	5	Ex	(12)
1042	P(kN)***	0,03 (-1,00,-0,00,+0,00)	5	Ex	(14)
1042	P(kN)***	0,02 (+1,00,-0,00,+0,00)	5	Ex	(16)
1042	P(kN)***	0,01 (-1,00,-0,00,+0,00)	5	Ex	(18)
1042	P(kN)***	0,39 (+0,00,-0,00,+1,00)	6	Ez	(1)
1042	P(kN)***	0,02 (+0,00,-0,00,-1,00)	6	Ez	(32)
1042	P(kN)***	0,03 (+0,00,-0,00,-1,00)	6	Ez	(34)
1042	P(kN)***	0,02 (+0,00,-0,00,+1,00)	6	Ez	(42)
1043	P(kN)***	0,51 (+1,00,-0,00,+0,00)	5	Ex	
1043	P(kN)***	0,40 (+0,00,-0,00,+1,00)	6	Ez	
1043	P(kN)***	0,37 (+1,00,-0,00,+0,00)	5	Ex	(2)
1043	P(kN)***	0,05 (-1,00,-0,00,+0,00)	5	Ex	(4)
1043	P(kN)***	0,01 (-1,00,-0,00,+0,00)	5	Ex	(6)
1043	P(kN)***	0,04 (+1,00,-0,00,+0,00)	5	Ex	(8)
1043	P(kN)***	0,03 (-1,00,-0,00,+0,00)	5	Ex	(10)
1043	P(kN)***	0,05 (+1,00,-0,00,+0,00)	5	Ex	(12)
1043	P(kN)***	0,03 (-1,00,-0,00,+0,00)	5	Ex	(14)
1043	P(kN)***	0,02 (+1,00,-0,00,+0,00)	5	Ex	(16)
1043	P(kN)***	0,01 (-1,00,-0,00,+0,00)	5	Ex	(18)
1043	P(kN)***	0,39 (+0,00,-0,00,+1,00)	6	Ez	(1)
1043	P(kN)***	0,02 (+0,00,-0,00,-1,00)	6	Ez	(32)
1043	P(kN)***	0,03 (+0,00,-0,00,-1,00)	6	Ez	(34)
1043	P(kN)***	0,02 (+0,00,-0,00,+1,00)	6	Ez	(42)
1044	P(kN)***	0,49 (+1,00,-0,00,+0,00)	5	Ex	
1044	P(kN)***	0,40 (+0,00,-0,00,+1,00)	6	Ez	
1044	P(kN)***	0,26 (+1,00,-0,00,+0,00)	5	Ex	(2)
1044	P(kN)***	0,08 (+1,00,-0,00,+0,00)	5	Ex	(4)
1044	P(kN)***	0,04 (-1,00,-0,00,+0,00)	5	Ex	(6)
1044	P(kN)***	0,09 (+1,00,-0,00,+0,00)	5	Ex	(8)
1044	P(kN)***	0,04 (-1,00,-0,00,+0,00)	5	Ex	(10)
1044	P(kN)***	0,01 (+1,00,-0,00,+0,00)	5	Ex	(12)
1044	P(kN)***	0,01 (+1,00,-0,00,+0,00)	5	Ex	(14)
1044	P(kN)***	0,02 (-1,00,-0,00,+0,00)	5	Ex	(16)
1044	P(kN)***	0,01 (+1,00,-0,00,+0,00)	5	Ex	(18)
1044	P(kN)***	0,01 (-1,00,-0,00,+0,00)	5	Ex	(20)
1044	P(kN)***	0,39 (+0,00,-0,00,+1,00)	6	Ez	(1)
1044	P(kN)***	0,01 (+0,00,-0,00,-1,00)	6	Ez	(30)
1044	P(kN)***	0,02 (+0,00,-0,00,-1,00)	6	Ez	(32)
1044	P(kN)***	0,03 (+0,00,-0,00,-1,00)	6	Ez	(34)
1044	P(kN)***	0,02 (+0,00,-0,00,+1,00)	6	Ez	(42)
1045	P(kN)***	0,49 (+1,00,-0,00,+0,00)	5	Ex	
1045	P(kN)***	0,40 (+0,00,-0,00,+1,00)	6	Ez	
1045	P(kN)***	0,26 (+1,00,-0,00,+0,00)	5	Ex	(2)

NUDO	CARGA	Dirección	HIP	Id	Modo
1045	P(kN)***	0,08 (+1,00,-0,00,+0,00)	5	Ex	(4)
1045	P(kN)***	0,04 (-1,00,-0,00,+0,00)	5	Ex	(6)
1045	P(kN)***	0,09 (+1,00,-0,00,+0,00)	5	Ex	(8)
1045	P(kN)***	0,04 (-1,00,-0,00,+0,00)	5	Ex	(10)
1045	P(kN)***	0,01 (+1,00,-0,00,+0,00)	5	Ex	(12)
1045	P(kN)***	0,01 (+1,00,-0,00,+0,00)	5	Ex	(14)
1045	P(kN)***	0,02 (-1,00,-0,00,+0,00)	5	Ex	(16)
1045	P(kN)***	0,01 (+1,00,-0,00,+0,00)	5	Ex	(18)
1045	P(kN)***	0,01 (-1,00,-0,00,+0,00)	5	Ex	(20)
1045	P(kN)***	0,39 (+0,00,-0,00,+1,00)	6	Ez	(1)
1045	P(kN)***	0,01 (+0,00,-0,00,-1,00)	6	Ez	(30)
1045	P(kN)***	0,02 (+0,00,-0,00,-1,00)	6	Ez	(32)
1045	P(kN)***	0,03 (+0,00,-0,00,-1,00)	6	Ez	(34)
1045	P(kN)***	0,02 (+0,00,-0,00,+1,00)	6	Ez	(42)
1046	P(kN)***	0,52 (+1,00,-0,00,+0,00)	5	Ex	
1046	P(kN)***	0,40 (+0,00,-0,00,+1,00)	6	Ez	
1046	P(kN)***	0,18 (+1,00,-0,00,+0,00)	5	Ex	(2)
1046	P(kN)***	0,20 (+1,00,-0,00,+0,00)	5	Ex	(4)
1046	P(kN)***	0,06 (-1,00,-0,00,+0,00)	5	Ex	(6)
1046	P(kN)***	0,06 (+1,00,-0,00,+0,00)	5	Ex	(8)
1046	P(kN)***	0,01 (+1,00,-0,00,+0,00)	5	Ex	(10)
1046	P(kN)***	0,05 (-1,00,-0,00,+0,00)	5	Ex	(12)
1046	P(kN)***	0,02 (+1,00,-0,00,+0,00)	5	Ex	(14)
1046	P(kN)***	0,01 (-1,00,-0,00,+0,00)	5	Ex	(18)
1046	P(kN)***	0,01 (+1,00,-0,00,+0,00)	5	Ex	(20)
1046	P(kN)***	0,40 (+0,00,-0,00,+1,00)	6	Ez	(1)
1046	P(kN)***	0,01 (+0,00,-0,00,-1,00)	6	Ez	(30)
1046	P(kN)***	0,03 (+0,00,-0,00,-1,00)	6	Ez	(32)
1046	P(kN)***	0,03 (+0,00,-0,00,-1,00)	6	Ez	(34)
1046	P(kN)***	0,02 (+0,00,-0,00,+1,00)	6	Ez	(42)
1047	P(kN)***	0,52 (+1,00,-0,00,+0,00)	5	Ex	
1047	P(kN)***	0,40 (+0,00,-0,00,+1,00)	6	Ez	
1047	P(kN)***	0,18 (+1,00,-0,00,+0,00)	5	Ex	(2)
1047	P(kN)***	0,20 (+1,00,-0,00,+0,00)	5	Ex	(4)
1047	P(kN)***	0,06 (-1,00,-0,00,+0,00)	5	Ex	(6)
1047	P(kN)***	0,06 (+1,00,-0,00,+0,00)	5	Ex	(8)
1047	P(kN)***	0,01 (+1,00,-0,00,+0,00)	5	Ex	(10)
1047	P(kN)***	0,05 (-1,00,-0,00,+0,00)	5	Ex	(12)
1047	P(kN)***	0,02 (+1,00,-0,00,+0,00)	5	Ex	(14)
1047	P(kN)***	0,01 (-1,00,-0,00,+0,00)	5	Ex	(18)
1047	P(kN)***	0,01 (+1,00,-0,00,+0,00)	5	Ex	(20)
1047	P(kN)***	0,40 (+0,00,-0,00,+1,00)	6	Ez	(1)
1047	P(kN)***	0,01 (+0,00,-0,00,-1,00)	6	Ez	(30)
1047	P(kN)***	0,03 (+0,00,-0,00,-1,00)	6	Ez	(32)
1047	P(kN)***	0,03 (+0,00,-0,00,-1,00)	6	Ez	(34)
1047	P(kN)***	0,02 (+0,00,-0,00,+1,00)	6	Ez	(42)
1048	P(kN)***	0,53 (+1,00,-0,00,+0,00)	5	Ex	
1048	P(kN)***	0,41 (+0,00,-0,00,+1,00)	6	Ez	
1048	P(kN)***	0,12 (+1,00,-0,00,+0,00)	5	Ex	(2)
1048	P(kN)***	0,30 (+1,00,-0,00,+0,00)	5	Ex	(4)
1048	P(kN)***	0,05 (-1,00,-0,00,+0,00)	5	Ex	(6)
1048	P(kN)***	0,03 (-1,00,-0,00,+0,00)	5	Ex	(8)
1048	P(kN)***	0,04 (+1,00,-0,00,+0,00)	5	Ex	(10)
1048	P(kN)***	0,01 (-1,00,-0,00,+0,00)	5	Ex	(12)
1048	P(kN)***	0,03 (-1,00,-0,00,+0,00)	5	Ex	(14)
1048	P(kN)***	0,02 (+1,00,-0,00,+0,00)	5	Ex	(16)
1048	P(kN)***	0,01 (+1,00,-0,00,+0,00)	5	Ex	(18)
1048	P(kN)***	0,01 (-1,00,-0,00,+0,00)	5	Ex	(20)
1048	P(kN)***	0,40 (+0,00,-0,00,+1,00)	6	Ez	(1)
1048	P(kN)***	0,01 (+0,00,-0,00,-1,00)	6	Ez	(30)
1048	P(kN)***	0,03 (+0,00,-0,00,-1,00)	6	Ez	(32)
1048	P(kN)***	0,03 (+0,00,-0,00,-1,00)	6	Ez	(34)
1048	P(kN)***	0,02 (+0,00,-0,00,+1,00)	6	Ez	(42)
1049	P(kN)***	0,53 (+1,00,-0,00,+0,00)	5	Ex	

NUDO	CARGA	Dirección	HIP	Id	Modo	
1049	P(kN)***	0,41	(+0,00,-0,00,+1,00)	6	Ez	
1049	P(kN)***	0,12	(+1,00,-0,00,+0,00)	5	Ex	(2)
1049	P(kN)***	0,30	(+1,00,-0,00,+0,00)	5	Ex	(4)
1049	P(kN)***	0,05	(-1,00,-0,00,+0,00)	5	Ex	(6)
1049	P(kN)***	0,03	(-1,00,-0,00,+0,00)	5	Ex	(8)
1049	P(kN)***	0,04	(+1,00,-0,00,+0,00)	5	Ex	(10)
1049	P(kN)***	0,01	(-1,00,-0,00,+0,00)	5	Ex	(12)
1049	P(kN)***	0,03	(-1,00,-0,00,+0,00)	5	Ex	(14)
1049	P(kN)***	0,02	(+1,00,-0,00,+0,00)	5	Ex	(16)
1049	P(kN)***	0,01	(+1,00,-0,00,+0,00)	5	Ex	(18)
1049	P(kN)***	0,01	(-1,00,-0,00,+0,00)	5	Ex	(20)
1049	P(kN)***	0,40	(+0,00,-0,00,+1,00)	6	Ez	(1)
1049	P(kN)***	0,01	(+0,00,-0,00,-1,00)	6	Ez	(30)
1049	P(kN)***	0,03	(+0,00,-0,00,-1,00)	6	Ez	(32)
1049	P(kN)***	0,03	(+0,00,-0,00,-1,00)	6	Ez	(34)
1049	P(kN)***	0,02	(+0,00,-0,00,+1,00)	6	Ez	(42)
1050	P(kN)***	0,56	(+1,00,-0,00,+0,00)	5	Ex	
1050	P(kN)***	0,41	(+0,00,-0,00,+1,00)	6	Ez	
1050	P(kN)***	0,08	(+1,00,-0,00,+0,00)	5	Ex	(2)
1050	P(kN)***	0,35	(+1,00,-0,00,+0,00)	5	Ex	(4)
1050	P(kN)***	0,02	(-1,00,-0,00,+0,00)	5	Ex	(6)
1050	P(kN)***	0,09	(-1,00,-0,00,+0,00)	5	Ex	(8)
1050	P(kN)***	0,01	(+1,00,-0,00,+0,00)	5	Ex	(10)
1050	P(kN)***	0,05	(+1,00,-0,00,+0,00)	5	Ex	(12)
1050	P(kN)***	0,03	(-1,00,-0,00,+0,00)	5	Ex	(16)
1050	P(kN)***	0,01	(+1,00,-0,00,+0,00)	5	Ex	(20)
1050	P(kN)***	0,40	(+0,00,-0,00,+1,00)	6	Ez	(1)
1050	P(kN)***	0,01	(+0,00,-0,00,-1,00)	6	Ez	(30)
1050	P(kN)***	0,03	(+0,00,-0,00,-1,00)	6	Ez	(32)
1050	P(kN)***	0,03	(+0,00,-0,00,-1,00)	6	Ez	(34)
1050	P(kN)***	0,02	(+0,00,-0,00,+1,00)	6	Ez	(42)
1051	P(kN)***	0,56	(+1,00,-0,00,+0,00)	5	Ex	
1051	P(kN)***	0,41	(+0,00,-0,00,+1,00)	6	Ez	
1051	P(kN)***	0,08	(+1,00,-0,00,+0,00)	5	Ex	(2)
1051	P(kN)***	0,35	(+1,00,-0,00,+0,00)	5	Ex	(4)
1051	P(kN)***	0,02	(-1,00,-0,00,+0,00)	5	Ex	(6)
1051	P(kN)***	0,09	(-1,00,-0,00,+0,00)	5	Ex	(8)
1051	P(kN)***	0,01	(+1,00,-0,00,+0,00)	5	Ex	(10)
1051	P(kN)***	0,05	(+1,00,-0,00,+0,00)	5	Ex	(12)
1051	P(kN)***	0,03	(-1,00,-0,00,+0,00)	5	Ex	(16)
1051	P(kN)***	0,01	(+1,00,-0,00,+0,00)	5	Ex	(20)
1051	P(kN)***	0,40	(+0,00,-0,00,+1,00)	6	Ez	(1)
1051	P(kN)***	0,01	(+0,00,-0,00,-1,00)	6	Ez	(30)
1051	P(kN)***	0,03	(+0,00,-0,00,-1,00)	6	Ez	(32)
1051	P(kN)***	0,03	(+0,00,-0,00,-1,00)	6	Ez	(34)
1051	P(kN)***	0,02	(+0,00,-0,00,+1,00)	6	Ez	(42)
1052	P(kN)***	0,53	(+1,00,-0,00,+0,00)	5	Ex	
1052	P(kN)***	0,41	(+0,00,-0,00,+1,00)	6	Ez	
1052	P(kN)***	0,05	(+1,00,-0,00,+0,00)	5	Ex	(2)
1052	P(kN)***	0,36	(+1,00,-0,00,+0,00)	5	Ex	(4)
1052	P(kN)***	0,02	(+1,00,-0,00,+0,00)	5	Ex	(6)
1052	P(kN)***	0,07	(-1,00,-0,00,+0,00)	5	Ex	(8)
1052	P(kN)***	0,04	(-1,00,-0,00,+0,00)	5	Ex	(10)
1052	P(kN)***	0,01	(+1,00,-0,00,+0,00)	5	Ex	(12)
1052	P(kN)***	0,03	(+1,00,-0,00,+0,00)	5	Ex	(14)
1052	P(kN)***	0,01	(+1,00,-0,00,+0,00)	5	Ex	(16)
1052	P(kN)***	0,01	(-1,00,-0,00,+0,00)	5	Ex	(18)
1052	P(kN)***	0,01	(-1,00,-0,00,+0,00)	5	Ex	(20)
1052	P(kN)***	0,40	(+0,00,-0,00,+1,00)	6	Ez	(1)
1052	P(kN)***	0,01	(+0,00,-0,00,-1,00)	6	Ez	(30)
1052	P(kN)***	0,03	(+0,00,-0,00,-1,00)	6	Ez	(32)
1052	P(kN)***	0,03	(+0,00,-0,00,-1,00)	6	Ez	(34)
1052	P(kN)***	0,02	(+0,00,-0,00,+1,00)	6	Ez	(42)
1053	P(kN)***	0,53	(+1,00,-0,00,+0,00)	5	Ex	

NUDO		CARGA		Dirección	HIP	Id	Modo
1053		P(kN)***	0,41	(+0,00,-0,00,+1,00)	6	Ez	
1053		P(kN)***	0,05	(+1,00,-0,00,+0,00)	5	Ex	(2)
1053		P(kN)***	0,36	(+1,00,-0,00,+0,00)	5	Ex	(4)
1053		P(kN)***	0,02	(+1,00,-0,00,+0,00)	5	Ex	(6)
1053		P(kN)***	0,07	(-1,00,-0,00,+0,00)	5	Ex	(8)
1053		P(kN)***	0,04	(-1,00,-0,00,+0,00)	5	Ex	(10)
1053		P(kN)***	0,01	(+1,00,-0,00,+0,00)	5	Ex	(12)
1053		P(kN)***	0,03	(+1,00,-0,00,+0,00)	5	Ex	(14)
1053		P(kN)***	0,01	(+1,00,-0,00,+0,00)	5	Ex	(16)
1053		P(kN)***	0,01	(-1,00,-0,00,+0,00)	5	Ex	(18)
1053		P(kN)***	0,01	(-1,00,-0,00,+0,00)	5	Ex	(20)
1053		P(kN)***	0,40	(+0,00,-0,00,+1,00)	6	Ez	(1)
1053		P(kN)***	0,01	(+0,00,-0,00,-1,00)	6	Ez	(30)
1053		P(kN)***	0,03	(+0,00,-0,00,-1,00)	6	Ez	(32)
1053		P(kN)***	0,03	(+0,00,-0,00,-1,00)	6	Ez	(34)
1053		P(kN)***	0,02	(+0,00,-0,00,+1,00)	6	Ez	(42)
1054		P(kN)***	0,47	(+1,00,-0,00,+0,00)	5	Ex	
1054		P(kN)***	0,41	(+0,00,-0,00,+1,00)	6	Ez	
1054		P(kN)***	0,04	(+1,00,-0,00,+0,00)	5	Ex	(2)
1054		P(kN)***	0,32	(+1,00,-0,00,+0,00)	5	Ex	(4)
1054		P(kN)***	0,05	(+1,00,-0,00,+0,00)	5	Ex	(6)
1054		P(kN)***	0,02	(+1,00,-0,00,+0,00)	5	Ex	(8)
1054		P(kN)***	0,03	(-1,00,-0,00,+0,00)	5	Ex	(10)
1054		P(kN)***	0,05	(-1,00,-0,00,+0,00)	5	Ex	(12)
1054		P(kN)***	0,02	(-1,00,-0,00,+0,00)	5	Ex	(14)
1054		P(kN)***	0,01	(+1,00,-0,00,+0,00)	5	Ex	(16)
1054		P(kN)***	0,01	(+1,00,-0,00,+0,00)	5	Ex	(18)
1054		P(kN)***	0,01	(+1,00,-0,00,+0,00)	5	Ex	(20)
1054		P(kN)***	0,40	(+0,00,-0,00,+1,00)	6	Ez	(1)
1054		P(kN)***	0,01	(+0,00,-0,00,-1,00)	6	Ez	(30)
1054		P(kN)***	0,03	(+0,00,-0,00,-1,00)	6	Ez	(32)
1054		P(kN)***	0,03	(+0,00,-0,00,-1,00)	6	Ez	(34)
1054		P(kN)***	0,02	(+0,00,-0,00,+1,00)	6	Ez	(42)
1055		P(kN)***	0,47	(+1,00,-0,00,+0,00)	5	Ex	
1055		P(kN)***	0,41	(+0,00,-0,00,+1,00)	6	Ez	
1055		P(kN)***	0,04	(+1,00,-0,00,+0,00)	5	Ex	(2)
1055		P(kN)***	0,32	(+1,00,-0,00,+0,00)	5	Ex	(4)
1055		P(kN)***	0,05	(+1,00,-0,00,+0,00)	5	Ex	(6)
1055		P(kN)***	0,02	(+1,00,-0,00,+0,00)	5	Ex	(8)
1055		P(kN)***	0,03	(-1,00,-0,00,+0,00)	5	Ex	(10)
1055		P(kN)***	0,05	(-1,00,-0,00,+0,00)	5	Ex	(12)
1055		P(kN)***	0,02	(-1,00,-0,00,+0,00)	5	Ex	(14)
1055		P(kN)***	0,01	(+1,00,-0,00,+0,00)	5	Ex	(16)
1055		P(kN)***	0,01	(+1,00,-0,00,+0,00)	5	Ex	(18)
1055		P(kN)***	0,01	(+1,00,-0,00,+0,00)	5	Ex	(20)
1055		P(kN)***	0,40	(+0,00,-0,00,+1,00)	6	Ez	(1)
1055		P(kN)***	0,01	(+0,00,-0,00,-1,00)	6	Ez	(30)
1055		P(kN)***	0,03	(+0,00,-0,00,-1,00)	6	Ez	(32)
1055		P(kN)***	0,03	(+0,00,-0,00,-1,00)	6	Ez	(34)
1055		P(kN)***	0,02	(+0,00,-0,00,+1,00)	6	Ez	(42)
1056		P(kN)***	0,42	(+1,00,-0,00,+0,00)	5	Ex	
1056		P(kN)***	0,41	(+0,00,-0,00,+1,00)	6	Ez	
1056		P(kN)***	0,02	(+1,00,-0,00,+0,00)	5	Ex	(2)
1056		P(kN)***	0,24	(+1,00,-0,00,+0,00)	5	Ex	(4)
1056		P(kN)***	0,06	(+1,00,-0,00,+0,00)	5	Ex	(6)
1056		P(kN)***	0,08	(+1,00,-0,00,+0,00)	5	Ex	(8)
1056		P(kN)***	0,02	(+1,00,-0,00,+0,00)	5	Ex	(10)
1056		P(kN)***	0,02	(-1,00,-0,00,+0,00)	5	Ex	(14)
1056		P(kN)***	0,03	(-1,00,-0,00,+0,00)	5	Ex	(16)
1056		P(kN)***	0,01	(-1,00,-0,00,+0,00)	5	Ex	(18)
1056		P(kN)***	0,01	(-1,00,-0,00,+0,00)	5	Ex	(20)
1056		P(kN)***	0,40	(+0,00,-0,00,+1,00)	6	Ez	(1)
1056		P(kN)***	0,01	(+0,00,-0,00,-1,00)	6	Ez	(30)
1056		P(kN)***	0,03	(+0,00,-0,00,-1,00)	6	Ez	(32)

NUDO		CARGA		Dirección	HIP	Id	Modo
1056		P(kN)***	0,03	(+0,00,-0,00,-1,00)	6	Ez	(34)
1056		P(kN)***	0,02	(+0,00,-0,00,+1,00)	6	Ez	(42)
1057		P(kN)***	0,42	(+1,00,-0,00,+0,00)	5	Ex	
1057		P(kN)***	0,41	(+0,00,-0,00,+1,00)	6	Ez	
1057		P(kN)***	0,02	(+1,00,-0,00,+0,00)	5	Ex	(2)
1057		P(kN)***	0,24	(+1,00,-0,00,+0,00)	5	Ex	(4)
1057		P(kN)***	0,06	(+1,00,-0,00,+0,00)	5	Ex	(6)
1057		P(kN)***	0,08	(+1,00,-0,00,+0,00)	5	Ex	(8)
1057		P(kN)***	0,02	(+1,00,-0,00,+0,00)	5	Ex	(10)
1057		P(kN)***	0,02	(-1,00,-0,00,+0,00)	5	Ex	(14)
1057		P(kN)***	0,03	(-1,00,-0,00,+0,00)	5	Ex	(16)
1057		P(kN)***	0,01	(-1,00,-0,00,+0,00)	5	Ex	(18)
1057		P(kN)***	0,01	(-1,00,-0,00,+0,00)	5	Ex	(20)
1057		P(kN)***	0,40	(+0,00,-0,00,+1,00)	6	Ez	(1)
1057		P(kN)***	0,01	(+0,00,-0,00,-1,00)	6	Ez	(30)
1057		P(kN)***	0,03	(+0,00,-0,00,-1,00)	6	Ez	(32)
1057		P(kN)***	0,03	(+0,00,-0,00,-1,00)	6	Ez	(34)
1057		P(kN)***	0,02	(+0,00,-0,00,+1,00)	6	Ez	(42)
1058		P(kN)***	0,32	(+1,00,-0,00,+0,00)	5	Ex	
1058		P(kN)***	0,40	(+0,00,-0,00,+1,00)	6	Ez	
1058		P(kN)***	0,01	(+1,00,-0,00,+0,00)	5	Ex	(2)
1058		P(kN)***	0,13	(+1,00,-0,00,+0,00)	5	Ex	(4)
1058		P(kN)***	0,04	(+1,00,-0,00,+0,00)	5	Ex	(6)
1058		P(kN)***	0,08	(+1,00,-0,00,+0,00)	5	Ex	(8)
1058		P(kN)***	0,04	(+1,00,-0,00,+0,00)	5	Ex	(10)
1058		P(kN)***	0,05	(+1,00,-0,00,+0,00)	5	Ex	(12)
1058		P(kN)***	0,03	(+1,00,-0,00,+0,00)	5	Ex	(14)
1058		P(kN)***	0,02	(+1,00,-0,00,+0,00)	5	Ex	(16)
1058		P(kN)***	0,01	(+1,00,-0,00,+0,00)	5	Ex	(18)
1058		P(kN)***	0,02	(-1,00,-0,00,+0,00)	5	Ex	(23)
1058		P(kN)***	0,40	(+0,00,-0,00,+1,00)	6	Ez	(1)
1058		P(kN)***	0,02	(+0,00,-0,00,-1,00)	6	Ez	(32)
1058		P(kN)***	0,03	(+0,00,-0,00,-1,00)	6	Ez	(34)
1058		P(kN)***	0,02	(+0,00,-0,00,+1,00)	6	Ez	(42)
1059		P(kN)***	0,32	(+1,00,-0,00,+0,00)	5	Ex	
1059		P(kN)***	0,40	(+0,00,-0,00,+1,00)	6	Ez	
1059		P(kN)***	0,01	(+1,00,-0,00,+0,00)	5	Ex	(2)
1059		P(kN)***	0,13	(+1,00,-0,00,+0,00)	5	Ex	(4)
1059		P(kN)***	0,04	(+1,00,-0,00,+0,00)	5	Ex	(6)
1059		P(kN)***	0,08	(+1,00,-0,00,+0,00)	5	Ex	(8)
1059		P(kN)***	0,04	(+1,00,-0,00,+0,00)	5	Ex	(10)
1059		P(kN)***	0,05	(+1,00,-0,00,+0,00)	5	Ex	(12)
1059		P(kN)***	0,03	(+1,00,-0,00,+0,00)	5	Ex	(14)
1059		P(kN)***	0,02	(+1,00,-0,00,+0,00)	5	Ex	(16)
1059		P(kN)***	0,01	(+1,00,-0,00,+0,00)	5	Ex	(18)
1059		P(kN)***	0,02	(-1,00,-0,00,+0,00)	5	Ex	(23)
1059		P(kN)***	0,40	(+0,00,-0,00,+1,00)	6	Ez	(1)
1059		P(kN)***	0,02	(+0,00,-0,00,-1,00)	6	Ez	(32)
1059		P(kN)***	0,03	(+0,00,-0,00,-1,00)	6	Ez	(34)
1059		P(kN)***	0,02	(+0,00,-0,00,+1,00)	6	Ez	(42)
1060		P(kN)***	0,44	(+1,00,-0,00,+0,00)	5	Ex	
1060		P(kN)***	0,40	(+0,00,-0,00,+1,00)	6	Ez	
1060		P(kN)***	0,44	(+1,00,-0,00,+0,00)	5	Ex	(23)
1060		P(kN)***	0,40	(+0,00,-0,00,+1,00)	6	Ez	(1)
1060		P(kN)***	0,02	(+0,00,-0,00,-1,00)	6	Ez	(32)
1060		P(kN)***	0,03	(+0,00,-0,00,-1,00)	6	Ez	(34)
1060		P(kN)***	0,01	(+0,00,-0,00,+1,00)	6	Ez	(42)
1061		P(kN)***	0,44	(+1,00,-0,00,+0,00)	5	Ex	
1061		P(kN)***	0,40	(+0,00,-0,00,+1,00)	6	Ez	
1061		P(kN)***	0,44	(+1,00,-0,00,+0,00)	5	Ex	(23)
1061		P(kN)***	0,40	(+0,00,-0,00,+1,00)	6	Ez	(1)
1061		P(kN)***	0,02	(+0,00,-0,00,-1,00)	6	Ez	(32)
1061		P(kN)***	0,03	(+0,00,-0,00,-1,00)	6	Ez	(34)
1061		P(kN)***	0,01	(+0,00,-0,00,+1,00)	6	Ez	(42)

NUDO		CARGA		Dirección	HIP	Id	Modo
1062		P(kN)***	0,23	(+1,00,-0,00,+0,00)	5	Ex	
1062		P(kN)***	0,22	(+0,00,-0,00,+1,00)	6	Ez	
1062		P(kN)***	0,23	(+1,00,-0,00,+0,00)	5	Ex	(23)
1062		P(kN)***	0,22	(+0,00,-0,00,+1,00)	6	Ez	(1)
1062		P(kN)***	0,01	(+0,00,-0,00,-1,00)	6	Ez	(32)
1062		P(kN)***	0,01	(+0,00,-0,00,-1,00)	6	Ez	(34)
1062		P(kN)***	0,01	(+0,00,-0,00,+1,00)	6	Ez	(42)
1063		P(kN)***	0,23	(+1,00,-0,00,+0,00)	5	Ex	
1063		P(kN)***	0,22	(+0,00,-0,00,+1,00)	6	Ez	
1063		P(kN)***	0,23	(+1,00,-0,00,+0,00)	5	Ex	(23)
1063		P(kN)***	0,22	(+0,00,-0,00,+1,00)	6	Ez	(1)
1063		P(kN)***	0,01	(+0,00,-0,00,-1,00)	6	Ez	(32)
1063		P(kN)***	0,01	(+0,00,-0,00,-1,00)	6	Ez	(34)
1063		P(kN)***	0,01	(+0,00,-0,00,+1,00)	6	Ez	(42)
1064		P(kN)***	0,37	(+1,00,-0,00,+0,00)	5	Ex	
1064		P(kN)***	0,35	(+0,00,-0,00,+1,00)	6	Ez	
1064		P(kN)***	0,37	(+1,00,-0,00,+0,00)	5	Ex	(23)
1064		P(kN)***	0,34	(+0,00,-0,00,+1,00)	6	Ez	(1)
1064		P(kN)***	0,02	(+0,00,-0,00,-1,00)	6	Ez	(32)
1064		P(kN)***	0,02	(+0,00,-0,00,-1,00)	6	Ez	(34)
1064		P(kN)***	0,01	(+0,00,-0,00,+1,00)	6	Ez	(42)
1065		P(kN)***	0,10	(+1,00,-0,00,+0,00)	5	Ex	
1065		P(kN)***	0,09	(+0,00,-0,00,+1,00)	6	Ez	
1065		P(kN)***	0,10	(+1,00,-0,00,+0,00)	5	Ex	(23)
1065		P(kN)***	0,09	(+0,00,-0,00,+1,00)	6	Ez	(1)
1065		P(kN)***	0,01	(+0,00,-0,00,-1,00)	6	Ez	(34)
1066		P(kN)***	0,03	(+1,00,-0,00,+0,00)	5	Ex	
1066		P(kN)***	0,04	(+0,00,-0,00,+1,00)	6	Ez	
1066		P(kN)***	0,01	(+1,00,-0,00,+0,00)	5	Ex	(4)
1066		P(kN)***	0,01	(+1,00,-0,00,+0,00)	5	Ex	(8)
1066		P(kN)***	0,03	(+0,00,-0,00,+1,00)	6	Ez	(1)
1067		P(kN)***	0,04	(+1,00,-0,00,+0,00)	5	Ex	
1067		P(kN)***	0,04	(+0,00,-0,00,+1,00)	6	Ez	
1067		P(kN)***	0,02	(+1,00,-0,00,+0,00)	5	Ex	(4)
1067		P(kN)***	0,01	(+1,00,-0,00,+0,00)	5	Ex	(6)
1067		P(kN)***	0,01	(+1,00,-0,00,+0,00)	5	Ex	(8)
1067		P(kN)***	0,03	(+0,00,-0,00,+1,00)	6	Ez	(1)
1068		P(kN)***	0,04	(+1,00,-0,00,+0,00)	5	Ex	
1068		P(kN)***	0,04	(+0,00,-0,00,+1,00)	6	Ez	
1068		P(kN)***	0,03	(+1,00,-0,00,+0,00)	5	Ex	(4)
1068		P(kN)***	0,03	(+0,00,-0,00,+1,00)	6	Ez	(1)
1069		P(kN)***	0,05	(+1,00,-0,00,+0,00)	5	Ex	
1069		P(kN)***	0,04	(+0,00,-0,00,+1,00)	6	Ez	
1069		P(kN)***	0,03	(+1,00,-0,00,+0,00)	5	Ex	(4)
1069		P(kN)***	0,01	(-1,00,-0,00,+0,00)	5	Ex	(8)
1069		P(kN)***	0,03	(+0,00,-0,00,+1,00)	6	Ez	(1)
1070		P(kN)***	0,05	(+1,00,-0,00,+0,00)	5	Ex	
1070		P(kN)***	0,04	(+0,00,-0,00,+1,00)	6	Ez	
1070		P(kN)***	0,01	(+1,00,-0,00,+0,00)	5	Ex	(2)
1070		P(kN)***	0,03	(+1,00,-0,00,+0,00)	5	Ex	(4)
1070		P(kN)***	0,01	(-1,00,-0,00,+0,00)	5	Ex	(8)
1070		P(kN)***	0,03	(+0,00,-0,00,+1,00)	6	Ez	(1)
1071		P(kN)***	0,05	(+1,00,-0,00,+0,00)	5	Ex	
1071		P(kN)***	0,04	(+0,00,-0,00,+1,00)	6	Ez	
1071		P(kN)***	0,01	(+1,00,-0,00,+0,00)	5	Ex	(2)
1071		P(kN)***	0,03	(+1,00,-0,00,+0,00)	5	Ex	(4)
1071		P(kN)***	0,03	(+0,00,-0,00,+1,00)	6	Ez	(1)
1072		P(kN)***	0,05	(+1,00,-0,00,+0,00)	5	Ex	
1072		P(kN)***	0,04	(+0,00,-0,00,+1,00)	6	Ez	
1072		P(kN)***	0,02	(+1,00,-0,00,+0,00)	5	Ex	(2)
1072		P(kN)***	0,02	(+1,00,-0,00,+0,00)	5	Ex	(4)
1072		P(kN)***	0,01	(-1,00,-0,00,+0,00)	5	Ex	(6)
1072		P(kN)***	0,01	(+1,00,-0,00,+0,00)	5	Ex	(8)
1072		P(kN)***	0,03	(+0,00,-0,00,+1,00)	6	Ez	(1)

NUDO	CARGA	Dirección	HIP	Id	Modo
1073	P(kN)***	0,04 (+1,00,-0,00,+0,00)	5	Ex	
1073	P(kN)***	0,04 (+0,00,-0,00,+1,00)	6	Ez	
1073	P(kN)***	0,02 (+1,00,-0,00,+0,00)	5	Ex	(2)
1073	P(kN)***	0,01 (+1,00,-0,00,+0,00)	5	Ex	(4)
1073	P(kN)***	0,01 (+1,00,-0,00,+0,00)	5	Ex	(8)
1073	P(kN)***	0,03 (+0,00,-0,00,+1,00)	6	Ez	(1)
1074	P(kN)***	0,04 (+1,00,-0,00,+0,00)	5	Ex	
1074	P(kN)***	0,03 (+0,00,-0,00,+1,00)	6	Ez	
1074	P(kN)***	0,03 (+1,00,-0,00,+0,00)	5	Ex	(2)
1074	P(kN)***	0,03 (+0,00,-0,00,+1,00)	6	Ez	(1)
1075	P(kN)***	0,17 (+1,00,-0,00,+0,00)	5	Ex	
1075	P(kN)***	0,08 (+0,00,-0,00,+1,00)	6	Ez	
1075	P(kN)***	0,12 (+1,00,-0,00,+0,00)	5	Ex	(2)
1075	P(kN)***	0,04 (-1,00,-0,00,+0,00)	5	Ex	(4)
1075	P(kN)***	0,01 (+1,00,-0,00,+0,00)	5	Ex	(6)
1075	P(kN)***	0,01 (-1,00,-0,00,+0,00)	5	Ex	(8)
1075	P(kN)***	0,08 (+0,00,-0,00,+1,00)	6	Ez	(1)
1076	P(kN)***	0,27 (+1,00,-0,00,+0,00)	5	Ex	
1076	P(kN)***	0,13 (+0,00,-0,00,+1,00)	6	Ez	
1076	P(kN)***	0,18 (+1,00,-0,00,+0,00)	5	Ex	(2)
1076	P(kN)***	0,06 (-1,00,-0,00,+0,00)	5	Ex	(4)
1076	P(kN)***	0,01 (+1,00,-0,00,+0,00)	5	Ex	(6)
1076	P(kN)***	0,02 (-1,00,-0,00,+0,00)	5	Ex	(8)
1076	P(kN)***	0,01 (+1,00,-0,00,+0,00)	5	Ex	(10)
1076	P(kN)***	0,01 (-1,00,-0,00,+0,00)	5	Ex	(12)
1076	P(kN)***	0,13 (+0,00,-0,00,+1,00)	6	Ez	(1)
1076	P(kN)***	0,01 (+0,00,-0,00,-1,00)	6	Ez	(32)
1076	P(kN)***	0,01 (+0,00,-0,00,-1,00)	6	Ez	(34)
1077	P(kN)***	0,17 (+1,00,-0,00,+0,00)	5	Ex	
1077	P(kN)***	0,08 (+0,00,-0,00,+1,00)	6	Ez	
1077	P(kN)***	0,12 (+1,00,-0,00,+0,00)	5	Ex	(2)
1077	P(kN)***	0,04 (-1,00,-0,00,+0,00)	5	Ex	(4)
1077	P(kN)***	0,01 (+1,00,-0,00,+0,00)	5	Ex	(6)
1077	P(kN)***	0,01 (-1,00,-0,00,+0,00)	5	Ex	(8)
1077	P(kN)***	0,08 (+0,00,-0,00,+1,00)	6	Ez	(1)
1078	P(kN)***	0,04 (+1,00,-0,00,+0,00)	5	Ex	
1078	P(kN)***	0,03 (+0,00,-0,00,+1,00)	6	Ez	
1078	P(kN)***	0,03 (+1,00,-0,00,+0,00)	5	Ex	(2)
1078	P(kN)***	0,03 (+0,00,-0,00,+1,00)	6	Ez	(1)
1079	P(kN)***	0,04 (+1,00,-0,00,+0,00)	5	Ex	
1079	P(kN)***	0,04 (+0,00,-0,00,+1,00)	6	Ez	
1079	P(kN)***	0,02 (+1,00,-0,00,+0,00)	5	Ex	(2)
1079	P(kN)***	0,01 (+1,00,-0,00,+0,00)	5	Ex	(4)
1079	P(kN)***	0,01 (+1,00,-0,00,+0,00)	5	Ex	(8)
1079	P(kN)***	0,03 (+0,00,-0,00,+1,00)	6	Ez	(1)
1080	P(kN)***	0,05 (+1,00,-0,00,+0,00)	5	Ex	
1080	P(kN)***	0,04 (+0,00,-0,00,+1,00)	6	Ez	
1080	P(kN)***	0,02 (+1,00,-0,00,+0,00)	5	Ex	(2)
1080	P(kN)***	0,02 (+1,00,-0,00,+0,00)	5	Ex	(4)
1080	P(kN)***	0,01 (-1,00,-0,00,+0,00)	5	Ex	(6)
1080	P(kN)***	0,01 (+1,00,-0,00,+0,00)	5	Ex	(8)
1080	P(kN)***	0,03 (+0,00,-0,00,+1,00)	6	Ez	(1)
1081	P(kN)***	0,05 (+1,00,-0,00,+0,00)	5	Ex	
1081	P(kN)***	0,04 (+0,00,-0,00,+1,00)	6	Ez	
1081	P(kN)***	0,01 (+1,00,-0,00,+0,00)	5	Ex	(2)
1081	P(kN)***	0,03 (+1,00,-0,00,+0,00)	5	Ex	(4)
1081	P(kN)***	0,03 (+0,00,-0,00,+1,00)	6	Ez	(1)
1082	P(kN)***	0,05 (+1,00,-0,00,+0,00)	5	Ex	
1082	P(kN)***	0,04 (+0,00,-0,00,+1,00)	6	Ez	
1082	P(kN)***	0,01 (+1,00,-0,00,+0,00)	5	Ex	(2)
1082	P(kN)***	0,03 (+1,00,-0,00,+0,00)	5	Ex	(4)
1082	P(kN)***	0,01 (-1,00,-0,00,+0,00)	5	Ex	(8)
1082	P(kN)***	0,03 (+0,00,-0,00,+1,00)	6	Ez	(1)
1083	P(kN)***	0,05 (+1,00,-0,00,+0,00)	5	Ex	

NUDO	CARGA	Dirección	HIP	Id	Modo
1083	$P(kN)^{***}$ 0,04	(+0,00,-0,00,+1,00)	6	Ez	
1083	$P(kN)^{***}$ 0,03	(+1,00,-0,00,+0,00)	5	Ex	(4)
1083	$P(kN)^{***}$ 0,01	(-1,00,-0,00,+0,00)	5	Ex	(8)
1083	$P(kN)^{***}$ 0,03	(+0,00,-0,00,+1,00)	6	Ez	(1)
1084	$P(kN)^{***}$ 0,04	(+1,00,-0,00,+0,00)	5	Ex	
1084	$P(kN)^{***}$ 0,04	(+0,00,-0,00,+1,00)	6	Ez	
1084	$P(kN)^{***}$ 0,03	(+1,00,-0,00,+0,00)	5	Ex	(4)
1084	$P(kN)^{***}$ 0,03	(+0,00,-0,00,+1,00)	6	Ez	(1)
1085	$P(kN)^{***}$ 0,04	(+1,00,-0,00,+0,00)	5	Ex	
1085	$P(kN)^{***}$ 0,04	(+0,00,-0,00,+1,00)	6	Ez	
1085	$P(kN)^{***}$ 0,02	(+1,00,-0,00,+0,00)	5	Ex	(4)
1085	$P(kN)^{***}$ 0,01	(+1,00,-0,00,+0,00)	5	Ex	(6)
1085	$P(kN)^{***}$ 0,01	(+1,00,-0,00,+0,00)	5	Ex	(8)
1085	$P(kN)^{***}$ 0,03	(+0,00,-0,00,+1,00)	6	Ez	(1)
1086	$P(kN)^{***}$ 0,03	(+1,00,-0,00,+0,00)	5	Ex	
1086	$P(kN)^{***}$ 0,04	(+0,00,-0,00,+1,00)	6	Ez	
1086	$P(kN)^{***}$ 0,01	(+1,00,-0,00,+0,00)	5	Ex	(4)
1086	$P(kN)^{***}$ 0,01	(+1,00,-0,00,+0,00)	5	Ex	(8)
1086	$P(kN)^{***}$ 0,03	(+0,00,-0,00,+1,00)	6	Ez	(1)
1087	$P(kN)^{***}$ 0,10	(+1,00,-0,00,+0,00)	5	Ex	
1087	$P(kN)^{***}$ 0,09	(+0,00,-0,00,+1,00)	6	Ez	
1087	$P(kN)^{***}$ 0,10	(+1,00,-0,00,+0,00)	5	Ex	(23)
1087	$P(kN)^{***}$ 0,09	(+0,00,-0,00,+1,00)	6	Ez	(1)
1087	$P(kN)^{***}$ 0,01	(+0,00,-0,00,-1,00)	6	Ez	(34)
1088	$P(kN)^{***}$ 0,37	(+1,00,-0,00,+0,00)	5	Ex	
1088	$P(kN)^{***}$ 0,35	(+0,00,-0,00,+1,00)	6	Ez	
1088	$P(kN)^{***}$ 0,37	(+1,00,-0,00,+0,00)	5	Ex	(23)
1088	$P(kN)^{***}$ 0,34	(+0,00,-0,00,+1,00)	6	Ez	(1)
1088	$P(kN)^{***}$ 0,02	(+0,00,-0,00,-1,00)	6	Ez	(32)
1088	$P(kN)^{***}$ 0,02	(+0,00,-0,00,-1,00)	6	Ez	(34)
1088	$P(kN)^{***}$ 0,01	(+0,00,-0,00,+1,00)	6	Ez	(42)

PLACAS

DE

ANCLAJE

1. Relación de placas de anclaje

Placa	Tipo	Pilar				Estado
		Número	Nombre	Sección	Ángulo	
1	1	1		_HE 300A	0,0°	Ok
42	1	90		_HE 300A	0,0°	Ok
2	2	5		_HE 260A	90,0°	Ok
8	2	12		_HE 260A	90,0°	Ok
3	3	6		_HE 260A	90,0°	Ok
7	3	10		_HE 260A	90,0°	Ok
4	4	7		_HE 260A	90,0°	Ok
6	4	9		_HE 260A	90,0°	Ok
5	5	8		_HE 260A	90,0°	Ok
9	6	13		_HE 300A	180,0°	Ok
43	6	92		_HE 300A	180,0°	Ok
10	7	17		_HE 300A	0,0°	Ok
11	8	20		_HE 300A	180,0°	Ok
12	9	22		_HE 300A	0,0°	Ok
14	9	26		_HE 300A	0,0°	Ok
16	9	30		_HE 300A	0,0°	Ok
18	9	34		_HE 300A	0,0°	Ok
20	9	38		_HE 300A	0,0°	Ok
22	9	42		_HE 300A	0,0°	Ok
24	9	46		_HE 300A	0,0°	Ok
26	9	50		_HE 300A	0,0°	Ok
28	9	54		_HE 300A	0,0°	Ok
30	9	58		_HE 300A	0,0°	Ok
32	9	65		_HE 300A	0,0°	Ok
34	9	73		_HE 300A	0,0°	Ok
36	9	78		_HE 300A	0,0°	Ok
38	9	82		_HE 300A	0,0°	Ok
13	10	24		_HE 300A	180,0°	Ok
15	10	28		_HE 300A	180,0°	Ok
17	10	32		_HE 300A	180,0°	Ok
19	10	36		_HE 300A	180,0°	Ok
21	10	40		_HE 300A	180,0°	Ok
23	10	44		_HE 300A	180,0°	Ok
25	10	48		_HE 300A	180,0°	Ok
27	10	52		_HE 300A	180,0°	Ok
29	10	56		_HE 300A	180,0°	Ok
31	10	61		_HE 300A	180,0°	Ok
33	10	69		_HE 300A	180,0°	Ok
35	10	76		_HE 300A	180,0°	Ok
37	10	80		_HE 300A	180,0°	Ok
39	10	84		_HE 300A	180,0°	Ok
40	11	86		_HE 300A	0,0°	Ok
44	11	94		_HE 300A	0,0°	Ok
46	11	98		_HE 300A	0,0°	Ok
48	11	102		_HE 300A	0,0°	Ok
50	11	106		_HE 300A	0,0°	Ok
52	11	110		_HE 300A	0,0°	Ok
56	11	121		_HE 300A	0,0°	Ok
41	12	88		_HE 300A	180,0°	Ok
45	12	96		_HE 300A	180,0°	Ok
47	12	100		_HE 300A	180,0°	Ok
49	12	104		_HE 300A	180,0°	Ok
51	12	108		_HE 300A	180,0°	Ok
53	12	112		_HE 300A	180,0°	Ok
54	13	114		_HE 300A	0,0°	Ok
55	14	117		_HE 300A	180,0°	Ok
57	15	124		_HE 260A	90,0°	Ok
58	15	125		_HE 260A	90,0°	Ok
59	15	126		_HE 260A	90,0°	Ok

Placa	Tipo	Pilar				Estado
		Número	Nombre	Sección	Ángulo	
60	15	127		_HE 260A	90,0°	Ok
61	15	128		_HE 260A	90,0°	Ok
62	15	129		_HE 260A	90,0°	Ok
63	16	131		_HE 260A	90,0°	Ok
64	17	133		_HE 300A	180,0°	Ok

2. Placa tipo 1

Gráfica

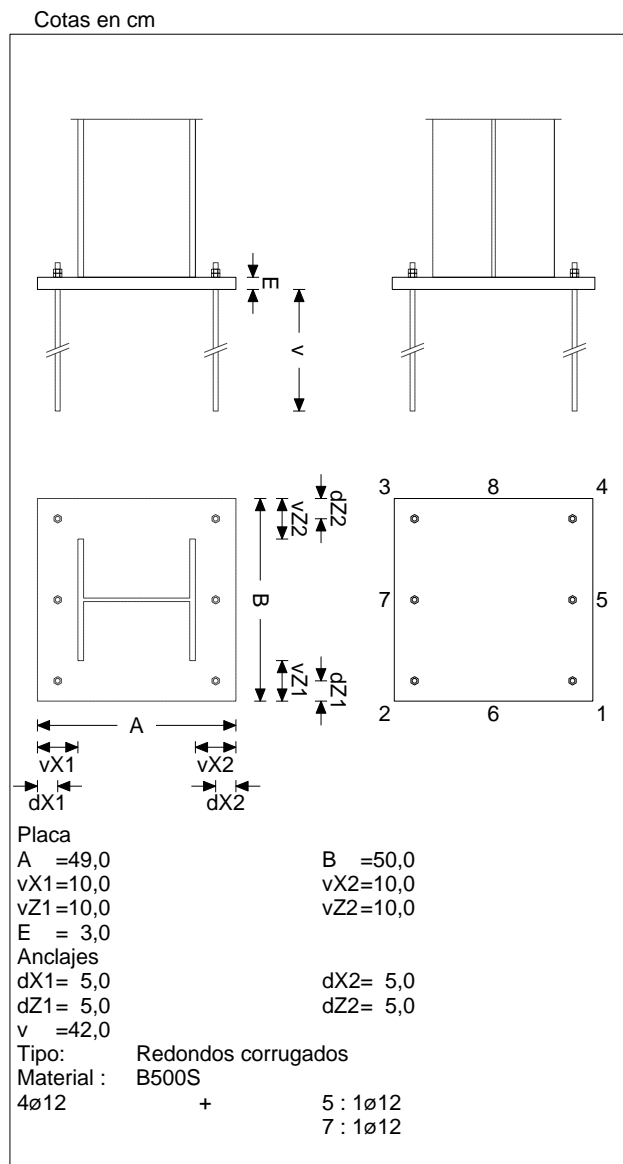

Placa 1

Pilar: 1
 Sección: HE 300A
 Crecimiento: Centrada a 15;0 cm
 Pernos de anclaje

Tipo de anclaje: Redondos corrugados
 Diámetro: 6ø12

Materiales y opciones de cálculo

Hormigón armado

Hormigón: HA25 25 MPa
 Acero corrugado: B500S 500 MPa
 Nivel de control

Hormigón 1,50
Acero Normal 1,15

Acero laminado: S275

Límite elástico: 275 MPa
Tensión de rotura: 430 MPa
Coeficiente de minoración: 1,05; 1,05; 1,25

No se considera la compresión en los anclajes de esquina

Canto útil (cm): 83

Distancia al borde del elemento de apoyo

Dirección (ejes de placa)	Desde el nudo (cm)	Desde el eje de los anclajes (cm)	
		Actual	Minima recomendada
X+	124,5	90,5	---
Z+	100,0	80,0	---
X-	95,5	90,5	---
Z-	100,0	80,0	---

Comprobación

Pernos de anclaje

Pernos de anclaje en tracción / compresión

Combinación		N _{Ed} (kN)	M _{x,Ed} (kN·m)	M _{z,Ed} (kN·m)	N _{Rd} (kN)	M _{x,Rd} (kN·m)	M _{z,Rd} (kN·m)	Factor de aprovechamiento	
Máxima compresión	33	+111,46	-24,71	+26,60	+501,26	-111,12	+119,62	22,24%	Ok
Máxima tracción	39	-58,01	+6,60	+36,34	-73,73	+8,38	+46,20	78,67%	Ok
Máximo Mx+	39	-58,01	+6,60	+36,34	-73,73	+8,38	+46,20	78,67%	Ok
Máximo Mx-	27	+25,40	-39,24	-8,04	+47,23	-72,97	-14,96	53,77%	Ok
Máximo Mz+	30	-16,75	+6,15	+38,78	-24,65	+9,06	+57,09	67,93%	Ok
Máximo Mz-	38	-15,86	-38,79	-10,48	-24,42	-59,72	-16,13	64,96%	Ok
Pésima (flexión)	39	-58,01	+6,60	+36,34	-73,73	+8,38	+46,20	78,67%	Ok
Pésima (cortante)	39	-58,01	+6,60	+36,34	-73,73	+8,38	+46,20	78,67%	Ok

Pernos de anclaje a cortante

Combinación		V _{Ed} (kN)	F _{vb,Rd} (kN)	F _{t,Ed} (kN)	F _{t,Rd} (kN)	Factor de aprovechamiento	
Máxima compresión	33	+38,04	+86,59	+65,60	+268,72	61,37%	Ok
Máxima tracción	39	+26,77	+86,59	+232,10	+268,72	92,61%	Ok
Máximo Mx+	39	+26,77	+86,59	+232,10	+268,72	92,61%	Ok
Máximo Mx-	27	+37,64	+86,59	+158,63	+268,72	85,63%	Ok
Máximo Mz+	30	+26,26	+86,59	+200,43	+268,72	83,61%	Ok
Máximo Mz-	38	+32,41	+86,59	+191,66	+268,72	88,37%	Ok
Pésima (flexión)	39	+26,77	+86,59	+232,10	+268,72	92,61%	Ok
Pésima (cortante)	39	+26,77	+86,59	+232,10	+268,72	92,61%	Ok

Placa base

Placa base en flexión por compresión

Placa base en flexión por tracción

Combinación		Posición		M _{x,Ed} (kN·m/m)	V _{z,Ed} (kN/m)	T _{Ed} (kN·m/m)	Factor de aprovechamiento	
		X (cm)	Z (cm)					
Máximo Mx+	39	+0,0	-17,5	+11,45	+57,43	+5,05	26,34%	Ok
Máximo Mx-	38	+29,0	-17,5	-35,83	+256,43	+2,21	60,80%	Ok
Máximo Vz	33	-2,5	-15,0	-15,20	-897,35	-4,33	29,67%	Ok
Pésima (flexión)	38	+29,0	-17,5	-35,83	+256,43	+2,21	60,80%	Ok

Combinación		Posición		M _{z,Ed} (kN·m/m)	V _{x,Ed} (kN/m)	T _{Ed} (kN·m/m)	Factor de aprovechamiento	
		X (cm)	Z (cm)					
Máximo Mz+	39	-2,5	-15,0	+12,52	+90,41	+4,87	25,39%	Ok
Máximo Mz-	38	+29,0	-17,5	-20,32	-1307,79	+2,21	43,24%	Ok
Máximo Vx	38	+29,0	-17,5	-20,32	-1307,79	+2,21	43,24%	Ok
Pésima (flexión)	38	+29,0	-17,5	-20,32	-1307,79	+2,21	43,24%	Ok

Placa 42

Pilar: 90
 Sección: _HE 300A
 Crecimiento: Centrada a 15;0 cm
 Pernos de anclaje
 Tipo de anclaje: Redondos corrugados
 Diámetro: 6ø12

Materiales y opciones de cálculo

Hormigón armado

Hormigón: HA25 25 MPa
 Acero corrugado: B500S 500 MPa
 Nivel de control

Hormigón 1,50
 Acero Normal 1,15

Acero laminado: S275

Límite elástico: 275 MPa
 Tensión de rotura: 430 MPa
 Coeficiente de minoración: 1,05; 1,05; 1,25

No se considera la compresión en los anclajes de esquina

Canto útil (cm): 83

Distancia al borde del elemento de apoyo

Dirección (ejes de placa)	Desde el nudo (cm)	Desde el eje de los anclajes (cm)	
		Actual	Mínima recomendada
X+	104,5	70,5	---
Z+	60,0	40,0	---
X-	75,5	70,5	---
Z-	60,0	40,0	---

Comprobación

Pernos de anclaje

Pernos de anclaje en tracción / compresión

Combinación		N _{Ed} (kN)	M _{x,Ed} (kN·m)	M _{z,Ed} (kN·m)	N _{Rd} (kN)	M _{x,Rd} (kN·m)	M _{z,Rd} (kN·m)	Factor de aprovechamiento	
Máxima compresión	24	+319,58	+1,00	-13,20	+3290,75	+10,32	-135,91	9,71%	Ok
Máxima tracción	41	-26,08	-2,89	+31,78	-43,28	-4,80	+52,75	60,25%	Ok
Máximo Mx+	33	+180,47	+9,80	+33,76	+1158,87	+62,92	+216,78	15,57%	Ok
Máximo Mx-	41	-26,08	-2,89	+31,78	-43,28	-4,80	+52,75	60,25%	Ok
Máximo Mz+	3	+81,03	+9,37	+42,78	+210,58	+24,36	+111,17	38,48%	Ok
Máximo Mz-	63	+188,51	+3,78	-15,50	+2566,51	+51,47	-211,06	7,35%	Ok
Pésima (flexión)	40	+4,09	+9,22	+42,29	+6,05	+13,64	+62,60	67,55%	Ok
Pésima (cortante)	40	+4,09	+9,22	+42,29	+6,05	+13,64	+62,60	67,55%	Ok

Pernos de anclaje a cortante

Combinación		V _{Ed} (kN)	F _{vb,Rd} (kN)	F _{t,Ed} (kN)	F _{t,Rd} (kN)	Factor de aprovechamiento	
Máxima compresión	24	+9,93	+86,59	+0,00	+268,72	11,47%	Ok
Máxima tracción	41	+29,90	+86,59	+177,76	+268,72	81,79%	Ok
Máximo Mx+	33	+22,25	+86,59	+45,95	+268,72	37,91%	Ok
Máximo Mx-	41	+29,90	+86,59	+177,76	+268,72	81,79%	Ok
Máximo Mz+	3	+28,90	+86,59	+113,53	+268,72	63,55%	Ok
Máximo Mz-	63	+7,74	+86,59	+7,55	+268,72	10,94%	Ok
Pésima (flexión)	40	+28,54	+86,59	+199,31	+268,72	85,93%	Ok
Pésima (cortante)	40	+28,54	+86,59	+199,31	+268,72	85,93%	Ok

Placa base

Placa base en flexión por compresión

Placa base en flexión por tracción

Combinación		Posición		M _{x,Ed} (kN·m/m)	V _{z,Ed} (kN/m)	T _{Ed} (kN·m/m)	Factor de aprovechamiento	
		X (cm)	Z (cm)					
Máximo Mx+	40	+29,0	+17,5	+10,54	-65,76	+3,92	20,47%	Ok
Máximo Mx-	3	+0,0	+17,5	-17,31	+65,06	+7,80	40,69%	Ok
Máximo Vz	3	-2,5	+15,0	-15,68	-1114,47	+5,91	36,85%	Ok
Pésima (flexión)	3	+0,0	+15,0	-17,10	-814,46	+8,59	44,81%	Ok

Combinación		Posición		M _{z,Ed} (kN·m/m)	V _{x,Ed} (kN/m)	T _{Ed} (kN·m/m)	Factor de aprovechamiento	
		X (cm)	Z (cm)					
Máximo Mz+	40	+31,9	-15,0	+9,60	+59,15	-3,76	19,63%	Ok
Máximo Mz-	3	-2,5	+15,0	-27,86	+159,61	+5,91	47,28%	Ok
Máximo Vx	3	+0,0	+17,5	-18,60	+928,73	+7,80	40,69%	Ok
Pésima (flexión)	3	-2,5	+15,0	-27,86	+159,61	+5,91	47,28%	Ok

3. Placa tipo 2

Gráfica

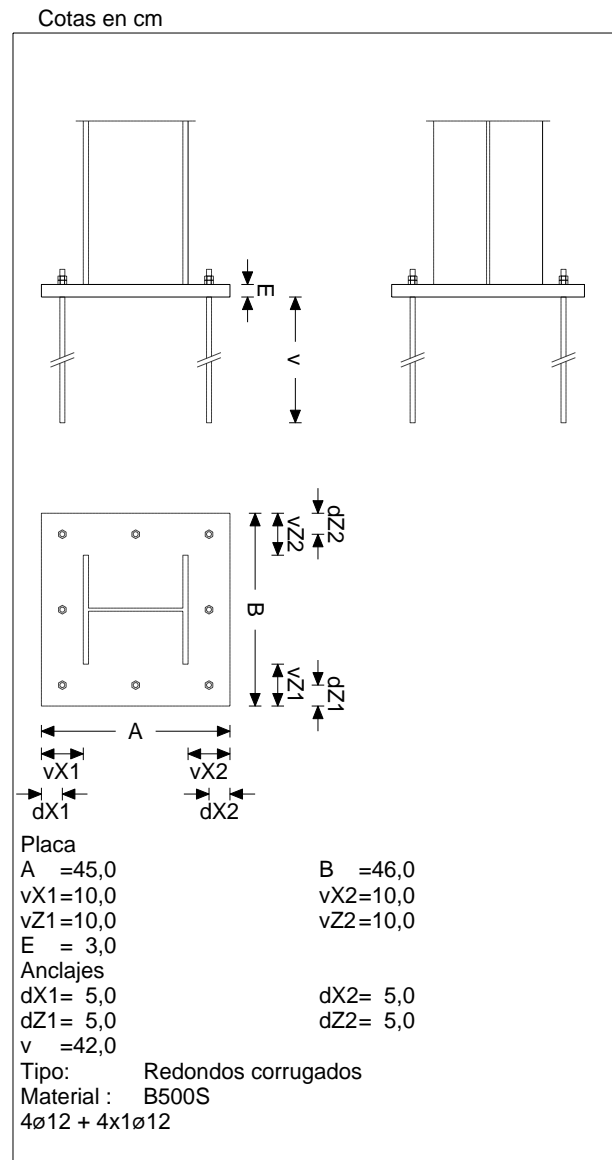

Placa 2

Pilar: 5
Sección: _HE 260A
Crecimiento: Centrada
Pernos de anclaje

Tipo de anclaje: Redondos corrugados
Diámetro: 8ø12

Materiales y opciones de cálculo

Hormigón armado

Hormigón: HA25 25 MPa
Acero corrugado: B500S 500 MPa
Nivel de control

Hormigón 1,50
Acero Normal 1,15

Acero laminado: S275

Límite elástico: 275 MPa
Tensión de rotura: 430 MPa
Coeficiente de minoración: 1,05; 1,05; 1,25

No se considera la compresión en los anclajes de esquina

Canto útil (cm): 83

Distancia al borde del elemento de apoyo

Dirección (ejes de placa)	Desde el nudo (cm)	Desde el eje de los anclajes (cm)	
		Actual	Minima recomendada
X+	140,0	122,5	---
Z+	95,0	77,0	---
X-	140,0	122,5	---
Z-	95,0	77,0	---

Comprobación

Pernos de anclaje

Pernos de anclaje en tracción / compresión

Combinación		N _{Ed} (kN)	M _{x,Ed} (kN·m)	M _{z,Ed} (kN·m)	N _{Rd} (kN)	M _{x,Rd} (kN·m)	M _{z,Rd} (kN·m)	Factor de aprovechamiento	
Máxima compresión	1	+52,16	-1,17	+72,97	+65,58	-1,46	+91,75	79,53%	Ok
Máxima tracción	70	-51,28	+1,53	+54,03	-60,19	+1,80	+63,41	85,20%	Ok
Máximo Mx+	33	-48,24	+1,61	+54,73	-56,52	+1,88	+64,12	85,35%	Ok
Máximo Mx-	38	+49,12	-1,24	+72,27	+62,35	-1,58	+91,73	78,78%	Ok
Máximo Mz+	27	+50,19	-1,00	+74,81	+61,58	-1,22	+91,79	81,51%	Ok
Máximo Mz-	39	+1,94	-0,47	-16,83	+8,81	-2,13	-76,30	22,06%	Ok
Pésima (flexión)	33	-48,24	+1,61	+54,73	-56,52	+1,88	+64,12	85,35%	Ok
Pésima (cortante)	27	+50,19	-1,00	+74,81	+61,58	-1,22	+91,79	81,51%	Ok

Pernos de anclaje a cortante

Combinación		V _{Ed} (kN)	F _{vb,Rd} (kN)	F _{t,Ed} (kN)	F _{t,Rd} (kN)	Factor de aprovechamiento	
Máxima compresión	1	+41,70	+115,45	+312,86	+358,29	98,49%	Ok
Máxima tracción	70	+33,30	+115,45	+335,15	+358,29	95,66%	Ok
Máximo Mx+	33	+33,84	+115,45	+335,76	+358,29	96,25%	Ok
Máximo Mx-	38	+41,79	+115,45	+309,91	+358,29	97,98%	Ok
Máximo Mz+	27	+41,59	+115,45	+320,63	+358,29	99,94%	Ok
Máximo Mz-	39	+8,03	+115,45	+86,76	+358,29	24,25%	Ok
Pésima (flexión)	33	+33,84	+115,45	+335,76	+358,29	96,25%	Ok
Pésima (cortante)	27	+41,59	+115,45	+320,63	+358,29	99,94%	Ok

Placa base

Placa base en flexión por compresión

Placa base en flexión por tracción

Combinación		Posición		M _{x,Ed} (kN·m/m)	V _{z,Ed} (kN/m)	T _{Ed} (kN·m/m)	Factor de aprovechamiento	
		X (cm)	Z (cm)					
Máximo Mx+	33	+11,3	+16,1	+17,24	+184,44	+1,99	29,25%	Ok
Máximo Mx-	27	-15,8	-11,5	-20,25	-1033,06	-7,19	37,50%	Ok
Máximo Vz	27	-15,8	-13,0	-18,13	-1348,51	-6,61	44,59%	Ok
Pésima (flexión)	27	-11,3	-16,1	-10,99	+577,23	-12,87	67,16%	Ok

Combinación		Posición		M _{z,Ed} (kN·m/m)	V _{x,Ed} (kN/m)	T _{Ed} (kN·m/m)	Factor de aprovechamiento	
		X (cm)	Z (cm)					
Máximo Mz+	33	+11,3	+16,1	+15,92	-698,18	+1,99	27,02%	Ok
Máximo Mz-	27	-15,8	-13,0	-39,13	-364,49	-6,61	66,41%	Ok
Máximo Vx	27	-12,5	-16,1	-22,60	-880,97	-12,62	65,86%	Ok
Pésima (flexión)	27	-11,3	-16,1	-21,82	-127,38	-12,87	67,16%	Ok

Placa 8

Pilar: 12
 Sección: _HE 260A
 Crecimiento: Centrada
 Pernos de anclaje
 Tipo de anclaje: Redondos corrugados
 Diámetro: 8ø12

Materiales y opciones de cálculo

Hormigón armado

Hormigón: HA25 25 MPa
 Acero corrugado: B500S 500 MPa
 Nivel de control

Hormigón 1,50
 Acero Normal 1,15

Acero laminado: S275

Límite elástico: 275 MPa
 Tensión de rotura: 430 MPa
 Coeficiente de minoración: 1,05; 1,05; 1,25

No se considera la compresión en los anclajes de esquina

Canto útil (cm): 83

Distancia al borde del elemento de apoyo

Dirección (ejes de placa)	Desde el nudo (cm)	Desde el eje de los anclajes (cm)	
		Actual	Mínima recomendada
X+	140,0	122,5	---
Z+	95,0	77,0	---
X-	140,0	122,5	---
Z-	95,0	77,0	---

Comprobación

Pernos de anclaje

Pernos de anclaje en tracción / compresión

Combinación	N _{Ed} (kN)	M _{x,Ed} (kN·m)	M _{z,Ed} (kN·m)	N _{Rd} (kN)	M _{x,Rd} (kN·m)	M _{z,Rd} (kN·m)	Factor de aprovechamiento		
Máxima compresión	3	+52,14	+1,16	+72,96	+65,71	+1,47	+91,95	79,35%	Ok
Máxima tracción	64	-51,28	-1,53	+54,02	-60,12	-1,79	+63,33	85,29%	Ok
Máximo Mx+	40	+49,10	+1,24	+72,26	+62,48	+1,58	+91,95	78,59%	Ok
Máximo Mx-	27	-48,24	-1,61	+54,72	-56,45	-1,88	+64,03	85,45%	Ok
Máximo Mz+	33	+50,17	+1,00	+74,80	+61,68	+1,23	+91,96	81,34%	Ok
Máximo Mz-	39	+1,94	+0,47	-16,83	+8,82	+2,14	-76,52	22,00%	Ok
Pésima (flexión)	27	-48,24	-1,61	+54,72	-56,45	-1,88	+64,03	85,45%	Ok
Pésima (cortante)	33	+50,17	+1,00	+74,80	+61,68	+1,23	+91,96	81,34%	Ok

Pernos de anclaje a cortante

Combinación	V _{Ed} (kN)	F _{vb,Rd} (kN)	F _{t,Ed} (kN)	F _{t,Rd} (kN)	Factor de aprovechamiento	
Máxima compresión	3	+41,69	+115,45	+312,14	+358,29	98,34% Ok
Máxima tracción	64	+33,30	+115,45	+335,52	+358,29	95,73% Ok
Máximo Mx+	40	+41,79	+115,45	+309,15	+358,29	97,83% Ok
Máximo Mx-	27	+33,84	+115,45	+336,15	+358,29	96,33% Ok
Máximo Mz+	33	+41,59	+115,45	+319,99	+358,29	99,81% Ok
Máximo Mz-	39	+8,03	+115,45	+86,54	+358,29	24,21% Ok
Pésima (flexión)	27	+33,84	+115,45	+336,15	+358,29	96,33% Ok
Pésima (cortante)	33	+41,59	+115,45	+319,99	+358,29	99,81% Ok

Placa base

Placa base en flexión por compresión

Placa base en flexión por tracción

Combinación		Posición		M _{x,Ed} (kN·m/m)	V _{z,Ed} (kN/m)	T _{Ed} (kN·m/m)	Factor de aprovechamiento	
		X (cm)	Z (cm)					
Máximo Mx+	27	+11,3	-16,1	+17,25	+184,66	-1,99	29,28%	Ok
Máximo Mx-	33	-15,8	+11,5	-20,22	-1030,91	+7,18	37,46%	Ok
Máximo Vz	33	-15,8	+13,0	-18,10	-1345,94	+6,60	44,51%	Ok
Pésima (flexión)	33	-11,3	+16,1	-10,98	+576,12	+12,85	67,04%	Ok

Combinación		Posición		M _{z,Ed} (kN·m/m)	V _{x,Ed} (kN/m)	T _{Ed} (kN·m/m)	Factor de aprovechamiento	
		X (cm)	Z (cm)					
Máximo Mz+	27	+11,3	-16,1	+15,94	+698,81	-1,99	27,05%	Ok
Máximo Mz-	33	-15,8	+13,0	-39,05	+363,58	+6,60	66,27%	Ok
Máximo Vx	33	-12,5	+16,1	-22,56	+879,52	+12,60	65,74%	Ok
Pésima (flexión)	33	-11,3	+16,1	-21,78	+127,40	+12,85	67,04%	Ok

Hormigón 1,50
Acero Normal 1,15

Acero laminado: S275

Límite elástico: 275 MPa
Tensión de rotura: 430 MPa
Coeficiente de minoración: 1,05; 1,05; 1,25

No se considera la compresión en los anclajes de esquina

Canto útil (cm): 83

Distancia al borde del elemento de apoyo

Dirección (ejes de placa)	Desde el nudo (cm)	Desde el eje de los anclajes (cm)	
		Actual	Minima recomendada
X+	145,0	127,5	---
Z+	95,0	77,0	---
X-	145,0	127,5	---
Z-	95,0	77,0	---

Comprobación

Pernos de anclaje

Pernos de anclaje en tracción / compresión

Combinación		N _{Ed} (kN)	M _{x,Ed} (kN·m)	M _{z,Ed} (kN·m)	N _{Rd} (kN)	M _{x,Rd} (kN·m)	M _{z,Rd} (kN·m)	Factor de aprovechamiento	
Máxima compresión	24	+31,81	+1,38	+3,64	+1602,87	+69,45	+183,37	1,98%	Ok
Máxima tracción	39	-15,21	-1,01	-20,60	-70,35	-4,69	-95,31	21,62%	Ok
Máximo Mx+	32	+21,53	+1,69	+46,45	+54,31	+4,27	+117,18	39,64%	Ok
Máximo Mx-	38	+3,08	-1,32	+95,62	+3,53	-1,51	+109,61	87,24%	Ok
Máximo Mz+	27	+19,93	-0,52	+97,75	+22,98	-0,60	+112,71	86,72%	Ok
Máximo Mz-	39	-15,21	-1,01	-20,60	-70,35	-4,69	-95,31	21,62%	Ok
Pésima (flexión)	64	+12,30	-0,76	+97,14	+14,09	-0,87	+111,30	87,27%	Ok
Pésima (cortante)	64	+12,30	-0,76	+97,14	+14,09	-0,87	+111,30	87,27%	Ok

Pernos de anclaje a cortante

Combinación		V _{Ed} (kN)	F _{vb,Rd} (kN)	F _{t,Ed} (kN)	F _{t,Rd} (kN)	Factor de aprovechamiento	
Máxima compresión	24	+0,92	+173,17	+9,14	+537,44	1,74%	Ok
Máxima tracción	39	+9,49	+173,17	+127,56	+537,44	22,43%	Ok
Máximo Mx+	32	+23,50	+173,17	+233,92	+537,44	44,66%	Ok
Máximo Mx-	38	+49,92	+173,17	+514,78	+537,44	97,24%	Ok
Máximo Mz+	27	+50,41	+173,17	+511,74	+537,44	97,12%	Ok
Máximo Mz-	39	+9,49	+173,17	+127,56	+537,44	22,43%	Ok
Pésima (flexión)	64	+50,27	+173,17	+514,97	+537,44	97,47%	Ok
Pésima (cortante)	64	+50,27	+173,17	+514,97	+537,44	97,47%	Ok

Placa base

Placa base en flexión por compresión

Placa base en flexión por tracción

Combinación		Posición		M _{x,Ed} (kN·m/m)	V _{z,Ed} (kN/m)	T _{Ed} (kN·m/m)	Factor de aprovechamiento	
		X (cm)	Z (cm)					
Máximo Mx+	64	+11,3	-16,1	+23,26	+305,35	-0,54	39,48%	Ok
Máximo Mx-	27	-15,8	-11,5	-22,91	-1289,55	-8,64	45,09%	Ok
Máximo Vz	27	-15,8	-13,0	-20,23	-1627,49	-8,11	53,82%	Ok
Pésima (flexión)	27	-11,3	-16,1	-10,03	+612,84	-16,88	88,07%	Ok

Combinación		Posición		M _{z,Ed} (kN·m/m)	V _{x,Ed} (kN/m)	T _{Ed} (kN·m/m)	Factor de aprovechamiento	
		X (cm)	Z (cm)					
Máximo Mz+	64	+11,3	-16,1	+20,50	+1054,80	-0,54	34,88%	Ok
Máximo Mz-	27	-15,8	-13,0	-47,33	-500,45	-8,11	80,32%	Ok
Máximo Vx	64	+12,5	-16,1	+20,20	+1081,39	+0,52	35,76%	Ok
Pésima (flexión)	27	-11,3	-16,1	-25,18	+74,67	-16,88	88,07%	Ok

Placa 7

Pilar: 10
 Sección: _HE 260A
 Crecimiento: Centrada
 Pernos de anclaje
 Tipo de anclaje: Redondos corrugados
 Diámetro: 12ø12

Materiales y opciones de cálculo

Hormigón armado

Hormigón: HA25 25 MPa
 Acero corrugado: B500S 500 MPa
 Nivel de control

Hormigón 1,50
 Acero Normal 1,15

Acero laminado: S275

Límite elástico: 275 MPa
 Tensión de rotura: 430 MPa
 Coeficiente de minoración: 1,05; 1,05; 1,25

No se considera la compresión en los anclajes de esquina

Canto útil (cm): 83

Distancia al borde del elemento de apoyo

Dirección (ejes de placa)	Desde el nudo (cm)	Desde el eje de los anclajes (cm)	
		Actual	Mínima recomendada
X+	145,0	127,5	---
Z+	95,0	77,0	---
X-	145,0	127,5	---
Z-	95,0	77,0	---

Comprobación

Pernos de anclaje

Pernos de anclaje en tracción / compresión

Combinación	N _{Ed} (kN)	M _{x,Ed} (kN·m)	M _{z,Ed} (kN·m)	N _{Rd} (kN)	M _{x,Rd} (kN·m)	M _{z,Rd} (kN·m)	Factor de aprovechamiento	
Máxima compresión	24	+31,81	-1,38	+1605,32	-69,55	+183,22	1,98%	Ok
Máxima tracción	39	-15,21	+1,01	-70,52	+4,70	-95,57	21,56%	Ok
Máximo Mx+	40	+3,08	+1,32	+95,62	+3,52	+109,58	87,26%	Ok
Máximo Mx-	26	+21,53	-1,69	+54,43	-4,27	+117,42	39,55%	Ok
Máximo Mz+	33	+19,93	+0,52	+97,74	+22,98	+112,69	86,73%	Ok
Máximo Mz-	39	-15,21	+1,01	-70,52	+4,70	-95,57	21,56%	Ok
Pésima (flexión)	70	+12,30	+0,76	+97,13	+0,87	+111,28	87,29%	Ok
Pésima (cortante)	70	+12,30	+0,76	+97,13	+0,87	+111,28	87,29%	Ok

Pernos de anclaje a cortante

Combinación	V _{Ed} (kN)	F _{vb,Rd} (kN)	F _{t,Ed} (kN)	F _{t,Rd} (kN)	Factor de aprovechamiento	
Máxima compresión	24	+0,92	+173,17	+9,09	+537,44	1,74% Ok
Máxima tracción	39	+9,49	+173,17	+127,24	+537,44	22,39% Ok
Máximo Mx+	40	+49,92	+173,17	+514,90	+537,44	97,26% Ok
Máximo Mx-	26	+23,50	+173,17	+233,39	+537,44	44,59% Ok
Máximo Mz+	33	+50,41	+173,17	+511,80	+537,44	97,13% Ok
Máximo Mz-	39	+9,49	+173,17	+127,24	+537,44	22,39% Ok
Pésima (flexión)	70	+50,27	+173,17	+515,06	+537,44	97,49% Ok
Pésima (cortante)	70	+50,27	+173,17	+515,06	+537,44	97,49% Ok

Placa base

Placa base en flexión por compresión

Placa base en flexión por tracción

Combinación		Posición		M _{x,Ed} (kN·m/m)	V _{z,Ed} (kN/m)	T _{Ed} (kN·m/m)	Factor de aprovechamiento	
		X (cm)	Z (cm)					
Máximo Mx+	70	+11,3	+16,1	+23,27	+305,41	+0,54	39,49%	Ok
Máximo Mx-	33	-15,8	+11,5	-22,92	-1290,21	+8,65	45,13%	Ok
Máximo Vz	33	-15,8	+13,0	-20,25	-1628,51	+8,12	53,85%	Ok
Pésima (flexión)	33	-11,3	+16,1	-10,05	+613,19	+16,89	88,11%	Ok

Combinación		Posición		M _{z,Ed} (kN·m/m)	V _{x,Ed} (kN/m)	T _{Ed} (kN·m/m)	Factor de aprovechamiento	
		X (cm)	Z (cm)					
Máximo Mz+	70	+11,3	+16,1	+20,51	-1055,01	+0,54	34,89%	Ok
Máximo Mz-	33	-15,8	+13,0	-47,35	+500,55	+8,12	80,35%	Ok
Máximo Vx	70	+12,5	+16,1	+20,20	-1081,60	-0,52	35,76%	Ok
Pésima (flexión)	33	-11,3	+16,1	-25,20	-74,21	+16,89	88,11%	Ok

5. Placa tipo 4

Gráfica

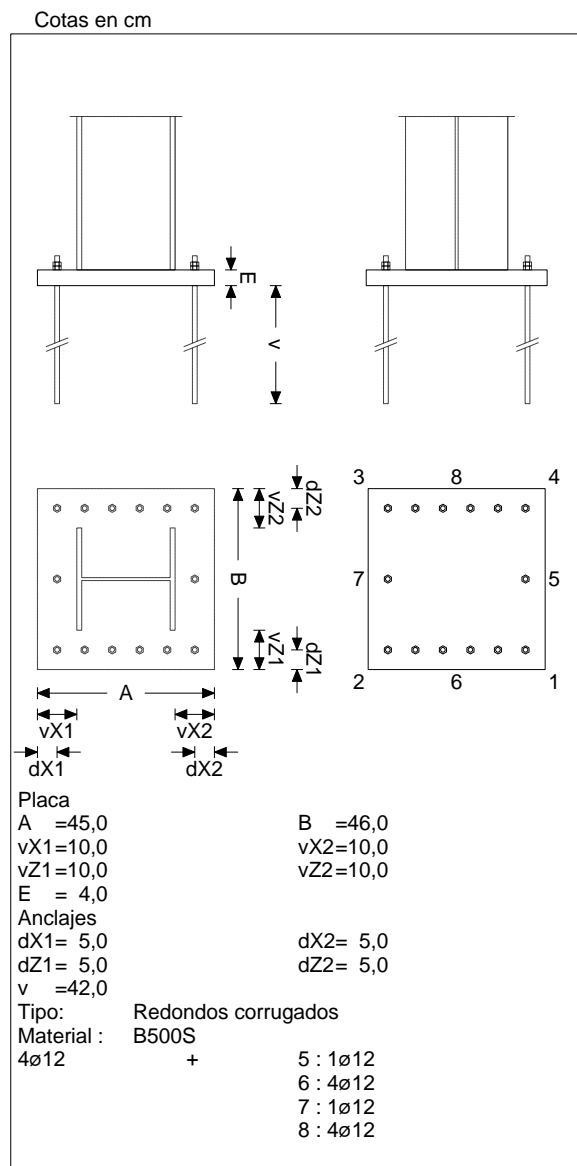

Placa 4

Pilar: 7
 Sección: _HE 260A
 Crecimiento: Centrada
 Pernos de anclaje

Tipo de anclaje: Redondos corrugados
 Diámetro: 14ø12

Materiales y opciones de cálculo

Hormigón armado

Hormigón: HA25 25 MPa
 Acero corrugado: B500S 500 MPa
 Nivel de control

Hormigón 1,50
Acero Normal 1,15

Acero laminado: S275

Límite elástico: 275 MPa
Tensión de rotura: 430 MPa
Coeficiente de minoración: 1,05; 1,05; 1,25

No se considera la compresión en los anclajes de esquina

Canto útil (cm): 83

Distancia al borde del elemento de apoyo

Dirección (ejes de placa)	Desde el nudo (cm)	Desde el eje de los anclajes (cm)	
		Actual	Minima recomendada
X+	150,0	132,5	---
Z+	100,0	82,0	---
X-	150,0	132,5	---
Z-	100,0	82,0	---

Comprobación

Pernos de anclaje

Pernos de anclaje en tracción / compresión

Combinación		N _{Ed} (kN)	M _{x,Ed} (kN·m)	M _{z,Ed} (kN·m)	N _{Rd} (kN)	M _{x,Rd} (kN·m)	M _{z,Rd} (kN·m)	Factor de aprovechamiento	
Máxima compresión	24	+34,27	-0,49	+3,26	+1978,61	-28,20	+188,47	1,73%	Ok
Máxima tracción	39	-15,55	+0,57	-23,17	-74,09	+2,73	-110,40	20,99%	Ok
Máximo Mx+	40	-5,96	+1,48	+84,02	-8,56	+2,13	+120,69	69,62%	Ok
Máximo Mx-	27	+20,87	-1,23	+110,87	+23,65	-1,39	+125,64	88,25%	Ok
Máximo Mz+	27	+20,87	-1,23	+110,87	+23,65	-1,39	+125,64	88,25%	Ok
Máximo Mz-	39	-15,55	+0,57	-23,17	-74,09	+2,73	-110,40	20,99%	Ok
Pésima (flexión)	38	+2,69	-0,94	+108,94	+3,03	-1,06	+122,58	88,88%	Ok
Pésima (cortante)	64	+12,67	-1,15	+110,36	+14,27	-1,30	+124,24	88,82%	Ok

Pernos de anclaje a cortante

Combinación		V _{Ed} (kN)	F _{vb,Rd} (kN)	F _{t,Ed} (kN)	F _{t,Rd} (kN)	Factor de aprovechamiento	
Máxima compresión	24	+1,15	+202,04	+5,98	+627,01	1,25%	Ok
Máxima tracción	39	+10,34	+202,04	+144,47	+627,01	21,58%	Ok
Máximo Mx+	40	+41,15	+202,04	+479,27	+627,01	74,96%	Ok
Máximo Mx-	27	+53,89	+202,04	+607,52	+627,01	95,88%	Ok
Máximo Mz+	27	+53,89	+202,04	+607,52	+627,01	95,88%	Ok
Máximo Mz-	39	+10,34	+202,04	+144,47	+627,01	21,58%	Ok
Pésima (flexión)	38	+53,22	+202,04	+611,84	+627,01	96,04%	Ok
Pésima (cortante)	64	+53,71	+202,04	+611,48	+627,01	96,24%	Ok

Placa base

Placa base en flexión por compresión

Placa base en flexión por tracción

Combinación		Posición		M _{x,Ed} (kN·m/m)	V _{z,Ed} (kN/m)	T _{Ed} (kN·m/m)	Factor de aprovechamiento	
		X (cm)	Z (cm)					
Máximo Mx+	38	+12,5	+16,1	+33,68	-165,66	-2,77	32,15%	Ok
Máximo Mx-	27	-15,8	-11,5	-23,15	-1489,36	-10,58	36,94%	Ok
Máximo Vz	27	-15,8	-13,0	-20,61	-1728,80	-11,22	42,87%	Ok
Pésima (flexión)	64	-12,5	-16,1	-12,70	+141,21	-21,51	63,14%	Ok

Combinación		Posición		M _{z,Ed} (kN·m/m)	V _{x,Ed} (kN/m)	T _{Ed} (kN·m/m)	Factor de aprovechamiento	
		X (cm)	Z (cm)					
Máximo Mz+	38	+12,5	+16,1	+20,63	-1542,59	-2,77	38,26%	Ok
Máximo Mz-	27	-15,8	-13,0	-55,08	-583,45	-11,22	52,58%	Ok
Máximo Vx	38	+11,3	+16,1	+19,81	-1742,07	-1,24	43,20%	Ok
Pésima (flexión)	64	-12,5	-16,1	-25,89	-824,02	-21,51	63,14%	Ok

Placa 6

Pilar: 9
 Sección: _HE 260A
 Crecimiento: Centrada
 Pernos de anclaje
 Tipo de anclaje: Redondos corrugados
 Diámetro: 14ø12

Materiales y opciones de cálculo

Hormigón armado

Hormigón: HA25 25 MPa
 Acero corrugado: B500S 500 MPa
 Nivel de control

Hormigón 1,50
 Acero Normal 1,15

Acero laminado: S275

Límite elástico: 275 MPa
 Tensión de rotura: 430 MPa
 Coeficiente de minoración: 1,05; 1,05; 1,25

No se considera la compresión en los anclajes de esquina

Canto útil (cm): 83

Distancia al borde del elemento de apoyo

Dirección (ejes de placa)	Desde el nudo (cm)	Desde el eje de los anclajes (cm)	
		Actual	Mínima recomendada
X+	150,0	132,5	---
Z+	100,0	82,0	---
X-	150,0	132,5	---
Z-	100,0	82,0	---

Comprobación

Pernos de anclaje

Pernos de anclaje en tracción / compresión

Combinación	N _{Ed} (kN)	M _{x,Ed} (kN·m)	M _{z,Ed} (kN·m)	N _{Rd} (kN)	M _{x,Rd} (kN·m)	M _{z,Rd} (kN·m)	Factor de aprovechamiento		
Máxima compresión	24	+34,27	+0,49	+3,26	+1971,85	+28,07	+187,63	1,74%	Ok
Máxima tracción	39	-15,55	-0,57	-23,17	-74,04	-2,72	-110,32	21,00%	Ok
Máximo Mx+	33	+20,87	+1,23	+110,87	+23,63	+1,39	+125,55	88,31%	Ok
Máximo Mx-	38	-5,96	-1,48	+84,02	-8,57	-2,13	+120,77	69,57%	Ok
Máximo Mz+	33	+20,87	+1,23	+110,87	+23,63	+1,39	+125,55	88,31%	Ok
Máximo Mz-	39	-15,55	-0,57	-23,17	-74,04	-2,72	-110,32	21,00%	Ok
Pésima (flexión)	40	+2,69	+0,94	+108,95	+3,03	+1,06	+122,53	88,91%	Ok
Pésima (cortante)	70	+12,67	+1,15	+110,36	+14,26	+1,29	+124,17	88,88%	Ok

Pernos de anclaje a cortante

Combinación	V _{Ed} (kN)	F _{vb,Rd} (kN)	F _{t,Ed} (kN)	F _{t,Rd} (kN)	Factor de aprovechamiento	
Máxima compresión	24	+1,15	+202,04	+6,00	+627,01	1,25% Ok
Máxima tracción	39	+10,34	+202,04	+144,58	+627,01	21,59% Ok
Máximo Mx+	33	+53,89	+202,04	+607,96	+627,01	95,93% Ok
Máximo Mx-	38	+41,15	+202,04	+478,94	+627,01	74,93% Ok
Máximo Mz+	33	+53,89	+202,04	+607,96	+627,01	95,93% Ok
Máximo Mz-	39	+10,34	+202,04	+144,58	+627,01	21,59% Ok
Pésima (flexión)	40	+53,22	+202,04	+612,09	+627,01	96,07% Ok
Pésima (cortante)	70	+53,71	+202,04	+611,85	+627,01	96,29% Ok

Placa base

Placa base en flexión por compresión

Placa base en flexión por tracción

Combinación		Posición		M _{x,Ed} (kN·m/m)	V _{z,Ed} (kN/m)	T _{Ed} (kN·m/m)	Factor de aprovechamiento	
		X (cm)	Z (cm)					
Máximo Mx+	40	+12,5	-16,1	+33,69	-165,70	+2,77	32,16%	Ok
Máximo Mx-	33	-15,8	+11,5	-23,20	-1491,62	+10,60	36,99%	Ok
Máximo Vz	33	-15,8	+13,0	-20,65	-1731,76	+11,23	42,95%	Ok
Pésima (flexión)	70	-12,5	+16,1	-12,74	+141,11	+21,54	63,20%	Ok

Combinación		Posición		M _{z,Ed} (kN·m/m)	V _{x,Ed} (kN/m)	T _{Ed} (kN·m/m)	Factor de aprovechamiento	
		X (cm)	Z (cm)					
Máximo Mz+	40	+12,5	-16,1	+20,64	+1543,21	+2,77	38,27%	Ok
Máximo Mz-	33	-15,8	+13,0	-55,15	+584,14	+11,23	52,64%	Ok
Máximo Vx	40	+11,3	-16,1	+19,81	+1742,75	+1,24	43,22%	Ok
Pésima (flexión)	70	-12,5	+16,1	-25,93	+826,46	+21,54	63,20%	Ok

6. Placa tipo 5

Gráfica

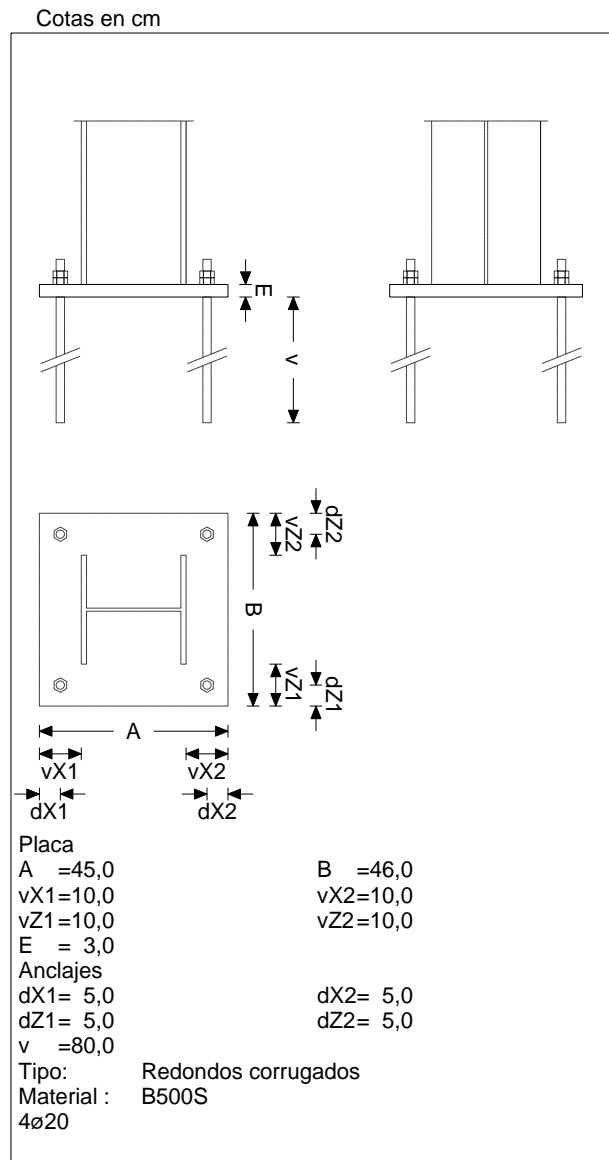

Placa 5

Pilar: 8
 Sección: _HE 260A
 Crecimiento: Centrada
 Pernos de anclaje

Tipo de anclaje: Redondos corrugados
 Diámetro: 4ø20

Materiales y opciones de cálculo

Hormigón armado

Hormigón: HA25 25 MPa
 Acero corrugado: B500S 500 MPa
 Nivel de control

Hormigón 1,50
Acero Normal 1,15

Acero laminado: S275

Límite elástico: 275 MPa
Tensión de rotura: 430 MPa
Coeficiente de minoración: 1,05; 1,05; 1,25

No se considera la compresión en los anclajes de esquina

Canto útil (cm): 83

Distancia al borde del elemento de apoyo

Dirección (ejes de placa)	Desde el nudo (cm)	Desde el eje de los anclajes (cm)	
		Actual	Minima recomendada
X+	140,0	122,5	---
Z+	95,0	77,0	---
X-	140,0	122,5	---
Z-	95,0	77,0	---

Comprobación

Pernos de anclaje

Pernos de anclaje en tracción / compresión

Combinación		N _{Ed} (kN)	M _{x,Ed} (kN·m)	M _{z,Ed} (kN·m)	N _{Rd} (kN)	M _{x,Rd} (kN·m)	M _{z,Rd} (kN·m)	Factor de aprovechamiento	
Máxima compresión	24	+52,62	-0,00	-0,68	+3191,68	-0,01	-41,52	1,65%	Ok
Máxima tracción	39	-22,30	-0,00	-17,61	-104,30	-0,00	-82,37	21,38%	Ok
Máximo Mx+	48	+9,15	+1,16	+89,27	+10,61	+1,35	+103,50	86,25%	Ok
Máximo Mx-	16	+23,60	-1,16	+89,09	+28,24	-1,39	+106,59	83,58%	Ok
Máximo Mz+	40	+2,07	+1,16	+89,37	+2,36	+1,33	+102,08	87,55%	Ok
Máximo Mz-	30	+6,33	-0,00	-17,99	+38,17	-0,00	-108,43	16,59%	Ok
Pésima (flexión)	40	+2,07	+1,16	+89,37	+2,36	+1,33	+102,08	87,55%	Ok
Pésima (cortante)	40	+2,07	+1,16	+89,37	+2,36	+1,33	+102,08	87,55%	Ok

Pernos de anclaje a cortante

Combinación		V _{Ed} (kN)	F _{vb,Rd} (kN)	F _{t,Ed} (kN)	F _{t,Rd} (kN)	Factor de aprovechamiento	
Máxima compresión	24	+0,58	+160,35	+0,00	+497,63	0,36%	Ok
Máxima tracción	39	+8,28	+160,35	+116,81	+497,63	21,93%	Ok
Máximo Mx+	48	+42,26	+160,35	+471,24	+497,63	93,99%	Ok
Máximo Mx-	16	+42,39	+160,35	+456,65	+497,63	91,98%	Ok
Máximo Mz+	40	+42,15	+160,35	+478,36	+497,63	94,95%	Ok
Máximo Mz-	30	+7,94	+160,35	+90,64	+497,63	17,96%	Ok
Pésima (flexión)	40	+42,15	+160,35	+478,36	+497,63	94,95%	Ok
Pésima (cortante)	40	+42,15	+160,35	+478,36	+497,63	94,95%	Ok

Placa base

Placa base en flexión por compresión

Placa base en flexión por tracción

Combinación		Posición		M _{x,Ed} (kN·m/m)	V _{z,Ed} (kN/m)	T _{Ed} (kN·m/m)	Factor de aprovechamiento	
		X (cm)	Z (cm)					
Máximo Mx+	40	+12,5	+16,1	+32,26	-191,93	+12,76	66,59%	Ok
Máximo Mx-	16	-15,8	-11,5	-21,20	-959,51	-6,70	35,98%	Ok
Máximo Vz	40	+15,8	+13,0	+27,31	-1569,35	+13,71	71,54%	Ok
Pésima (flexión)	40	+12,5	-13,0	+31,74	-1284,82	-14,93	77,92%	Ok

Combinación		Posición		M _{z,Ed} (kN·m/m)	V _{x,Ed} (kN/m)	T _{Ed} (kN·m/m)	Factor de aprovechamiento	
		X (cm)	Z (cm)					
Máximo Mz+	40	+11,3	+16,1	+30,41	-1104,37	+13,73	71,64%	Ok
Máximo Mz-	16	-15,8	-13,0	-37,10	-264,70	-5,94	62,96%	Ok
Máximo Vx	40	+12,5	+16,1	+27,04	-1746,45	+12,76	66,59%	Ok
Pésima (flexión)	40	+12,5	-13,0	+29,08	+1409,30	-14,93	77,92%	Ok

7. Placa tipo 6

Gráfica

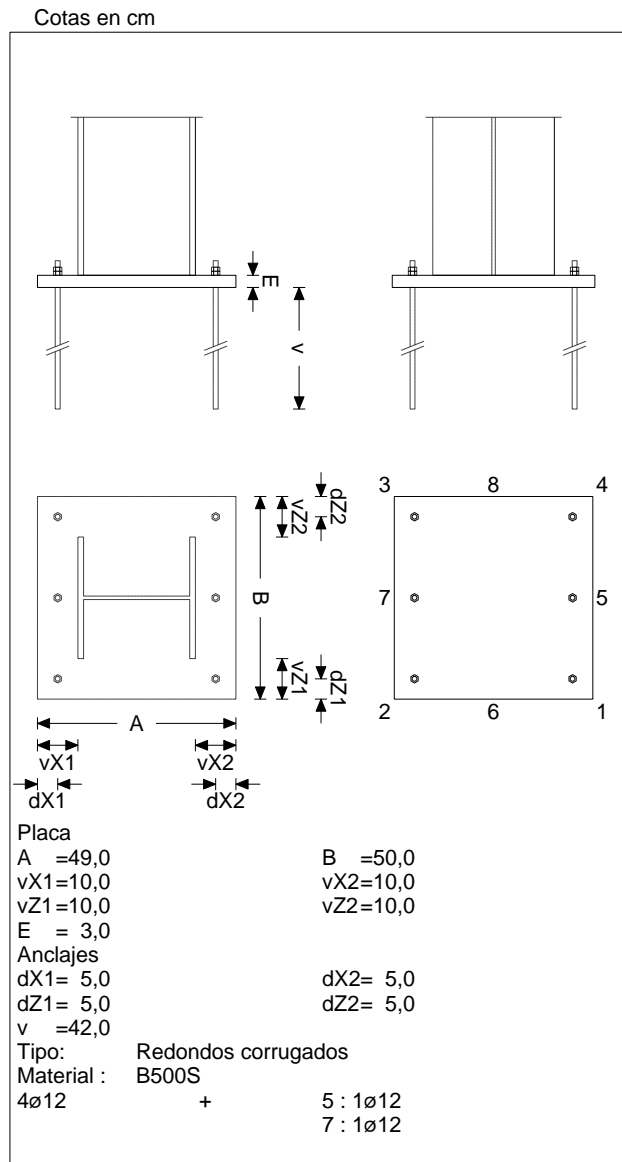

Placa 9

Pilar:	13
Sección:	_HE 300A
Crecimiento:	Centrada a 15;0 cm
Pernos de anclaje	
Tipo de anclaje:	Redondos corrugados
Diámetro:	6 ϕ 12

Materiales y opciones de cálculo

Hormigón armado

Hormigón:	HA25 25 MPa
Acero corrugado:	B500S 500 MPa
Nivel de control	

Hormigón

1,50

Acero

Normal 1,15

Acero laminado: S275

Límite elástico:

275 MPa

Tensión de rotura:

430 MPa

Coefficiente de minoración:

1,05; 1,05; 1,25

No se considera la compresión en los anclajes de esquina

Canto útil (cm): 83

Distancia al borde del elemento de apoyo

Dirección (ejes de placa)	Desde el nudo (cm)	Desde el eje de los anclajes (cm)	
		Actual	Minima recomendada
X+	124,5	90,5	---
Z+	100,0	80,0	---
X-	95,5	90,5	---
Z-	100,0	80,0	---

Comprobación

Pernos de anclaje

Pernos de anclaje en tracción / compresión

Combinación		N _{Ed} (kN)	M _{x,Ed} (kN·m)	M _{z,Ed} (kN·m)	N _{Rd} (kN)	M _{x,Rd} (kN·m)	M _{z,Rd} (kN·m)	Factor de aprovechamiento	
Máxima compresión	27	+111,12	+24,70	+26,60	+495,47	+110,13	+118,59	22,43%	Ok
Máxima tracción	39	-58,14	-6,60	+36,34	-74,24	-8,43	+46,40	78,32%	Ok
Máximo Mx+	33	+25,14	+39,23	-8,04	+46,41	+72,42	-14,85	54,17%	Ok
Máximo Mx-	39	-58,14	-6,60	+36,34	-74,24	-8,43	+46,40	78,32%	Ok
Máximo Mz+	30	-17,03	-6,16	+38,78	-25,24	-9,13	+57,47	67,48%	Ok
Máximo Mz-	40	-15,97	+38,79	-10,48	-24,38	+59,20	-16,00	65,52%	Ok
Pésima (flexión)	39	-58,14	-6,60	+36,34	-74,24	-8,43	+46,40	78,32%	Ok
Pésima (cortante)	39	-58,14	-6,60	+36,34	-74,24	-8,43	+46,40	78,32%	Ok

Pernos de anclaje a cortante

Combinación		V _{Ed} (kN)	F _{vb,Rd} (kN)	F _{t,Ed} (kN)	F _{t,Rd} (kN)	Factor de aprovechamiento	
Máxima compresión	27	+37,97	+86,59	+66,17	+268,72	61,45%	Ok
Máxima tracción	39	+26,79	+86,59	+231,08	+268,72	92,37%	Ok
Máximo Mx+	33	+37,55	+86,59	+159,81	+268,72	85,85%	Ok
Máximo Mx-	39	+26,79	+86,59	+231,08	+268,72	92,37%	Ok
Máximo Mz+	30	+26,30	+86,59	+199,09	+268,72	83,30%	Ok
Máximo Mz-	40	+32,37	+86,59	+193,31	+268,72	88,77%	Ok
Pésima (flexión)	39	+26,79	+86,59	+231,08	+268,72	92,37%	Ok
Pésima (cortante)	39	+26,79	+86,59	+231,08	+268,72	92,37%	Ok

Placa base

Placa base en flexión por compresión

Placa base en flexión por tracción

Combinación		Posición		M _{x,Ed} (kN·m/m)	V _{z,Ed} (kN/m)	T _{Ed} (kN·m/m)	Factor de aprovechamiento	
		X (cm)	Z (cm)					
Máximo Mx+	39	+0,0	-17,5	+11,40	+57,18	+5,03	26,23%	Ok
Máximo Mx-	33	+29,0	+17,5	-35,07	+267,08	-1,67	59,51%	Ok
Máximo Vz	27	-2,5	+15,0	-15,30	-904,74	+4,38	29,92%	Ok
Pésima (flexión)	33	+29,0	+17,5	-35,07	+267,08	-1,67	59,51%	Ok

Combinación		Posición		M _{z,Ed} (kN·m/m)	V _{x,Ed} (kN/m)	T _{Ed} (kN·m/m)	Factor de aprovechamiento	
		X (cm)	Z (cm)					
Máximo Mz+	39	-2,5	-15,0	+12,46	+90,00	+4,84	25,28%	Ok
Máximo Mz-	33	+29,0	+17,5	-20,15	+1290,92	-1,67	42,69%	Ok
Máximo Vx	33	+29,0	+17,5	-20,15	+1290,92	-1,67	42,69%	Ok
Pésima (flexión)	33	+29,0	+17,5	-20,15	+1290,92	-1,67	42,69%	Ok

Placa 43

Pilar: 92
 Sección: _HE 300A
 Crecimiento: Centrada a 15;0 cm
 Pernos de anclaje
 Tipo de anclaje: Redondos corrugados
 Diámetro: 6ø12

Materiales y opciones de cálculo

Hormigón armado

Hormigón: HA25 25 MPa
 Acero corrugado: B500S 500 MPa
 Nivel de control

Hormigón 1,50
 Acero Normal 1,15

Acero laminado: S275

Límite elástico: 275 MPa
 Tensión de rotura: 430 MPa
 Coeficiente de minoración: 1,05; 1,05; 1,25

No se considera la compresión en los anclajes de esquina

Canto útil (cm): 83

Distancia al borde del elemento de apoyo

Dirección (ejes de placa)	Desde el nudo (cm)	Desde el eje de los anclajes (cm)	
		Actual	Mínima recomendada
X+	99,5	65,5	---
Z+	60,0	40,0	---
X-	70,5	65,5	---
Z-	60,0	40,0	---

Comprobación

Pernos de anclaje

Pernos de anclaje en tracción / compresión

Combinación	N _{Ed} (kN)	M _{x,Ed} (kN·m)	M _{z,Ed} (kN·m)	N _{Rd} (kN)	M _{x,Rd} (kN·m)	M _{z,Rd} (kN·m)	Factor de aprovechamiento		
Máxima compresión	24	+319,56	-1,11	-13,33	+3285,26	-11,46	-137,02	9,73%	Ok
Máxima tracción	39	-26,11	-5,21	+31,56	-43,69	-8,72	+52,80	59,78%	Ok
Máximo Mx+	41	-26,10	+2,83	+31,69	-43,22	+4,68	+52,48	60,38%	Ok
Máximo Mx-	27	+180,38	-9,66	+33,27	+1276,86	-68,38	+235,53	14,13%	Ok
Máximo Mz+	1	+80,94	-9,22	+42,29	+211,82	-24,12	+110,69	38,21%	Ok
Máximo Mz-	69	+188,46	-3,89	-15,78	+2547,38	-52,51	-213,24	7,40%	Ok
Pésima (flexión)	38	+4,01	-9,02	+41,86	+6,02	-13,54	+62,89	66,57%	Ok
Pésima (cortante)	38	+4,01	-9,02	+41,86	+6,02	-13,54	+62,89	66,57%	Ok

Pernos de anclaje a cortante

Combinación	V _{Ed} (kN)	F _{vb,Rd} (kN)	F _{t,Ed} (kN)	F _{t,Rd} (kN)	Factor de aprovechamiento	
Máxima compresión	24	+9,99	+86,59	+0,00	+268,72	11,53% Ok
Máxima tracción	39	+29,86	+86,59	+176,36	+268,72	81,37% Ok
Máximo Mx+	41	+29,86	+86,59	+178,15	+268,72	81,85% Ok
Máximo Mx-	27	+22,04	+86,59	+41,68	+268,72	36,53% Ok
Máximo Mz+	1	+28,69	+86,59	+112,73	+268,72	63,10% Ok
Máximo Mz-	69	+7,86	+86,59	+7,94	+268,72	11,19% Ok
Pésima (flexión)	38	+28,35	+86,59	+196,40	+268,72	84,94% Ok
Pésima (cortante)	38	+28,35	+86,59	+196,40	+268,72	84,94% Ok

Placa base

Placa base en flexión por compresión

Placa base en flexión por tracción

Combinación		Posición		M _{x,Ed} (kN·m/m)	V _{z,Ed} (kN/m)	T _{Ed} (kN·m/m)	Factor de aprovechamiento	
		X (cm)	Z (cm)					
Máximo Mx+	38	+29,0	-17,5	+10,39	-64,81	-3,87	20,17%	Ok
Máximo Mx-	1	+0,0	-17,5	-17,06	+65,01	-7,70	40,18%	Ok
Máximo Vz	1	-2,5	-15,0	-15,46	-1097,40	-5,85	36,29%	Ok
Pésima (flexión)	1	+0,0	-15,0	-16,85	-801,57	-8,47	44,21%	Ok

Combinación		Posición		M _{z,Ed} (kN·m/m)	V _{x,Ed} (kN/m)	T _{Ed} (kN·m/m)	Factor de aprovechamiento	
		X (cm)	Z (cm)					
Máximo Mz+	38	+31,9	+15,0	+9,45	-57,74	+3,70	19,32%	Ok
Máximo Mz-	1	-2,5	-15,0	-27,48	-156,68	-5,85	46,63%	Ok
Máximo Vx	1	+0,0	-17,5	-18,35	-914,08	-7,70	40,18%	Ok
Pésima (flexión)	1	-2,5	-15,0	-27,48	-156,68	-5,85	46,63%	Ok

8. Placa tipo 7

Gráfica

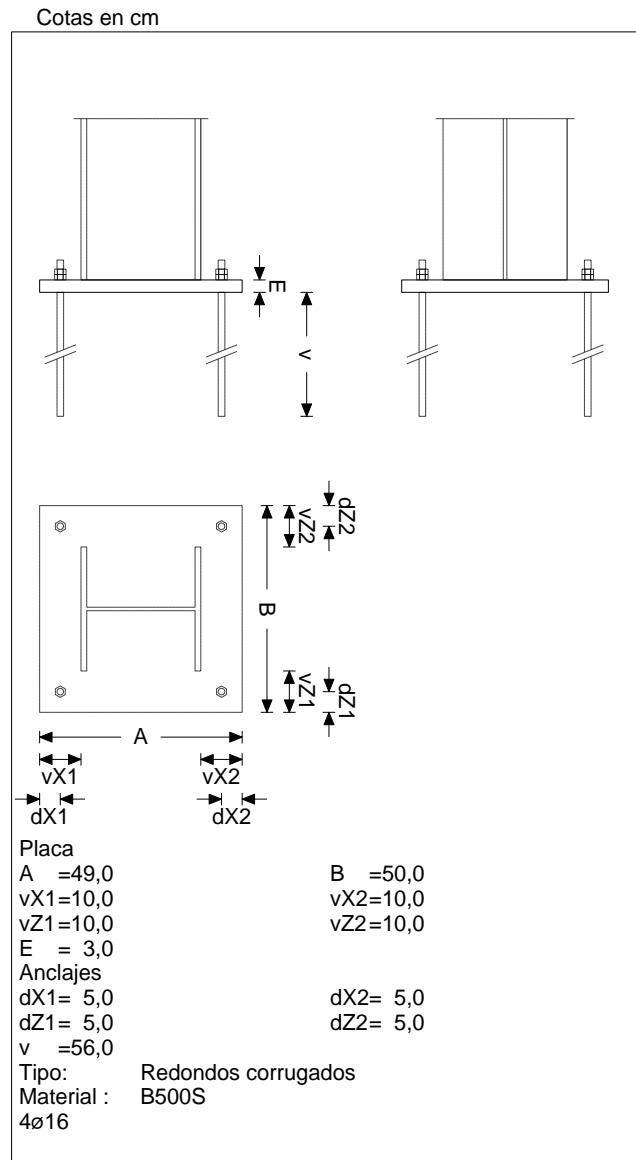

Placa 10

Pilar: 17
 Sección: HE 300A
 Crecimiento: Centrada a 15;0 cm
 Pernos de anclaje

Tipo de anclaje: Redondos corrugados
 Diámetro: 4ø16

Materiales y opciones de cálculo

Hormigón armado

Hormigón: HA25 25 MPa
 Acero corrugado: B500S 500 MPa
 Nivel de control

Hormigón

1,50

Acero

Normal 1,15

Acero laminado: S275

Límite elástico:

275 MPa

Tensión de rotura:

430 MPa

Coefficiente de minoración:

1,05; 1,05; 1,25

No se considera la compresión en los anclajes de esquina

Canto útil (cm): 83

Distancia al borde del elemento de apoyo

Dirección (ejes de placa)	Desde el nudo (cm)	Desde el eje de los anclajes (cm)	
		Actual	Minima recomendada
X+	139,5	105,5	---
Z+	85,0	65,0	---
X-	110,5	105,5	---
Z-	85,0	65,0	---

Comprobación

Pernos de anclaje

Pernos de anclaje en tracción / compresión

Combinación		N _{Ed} (kN)	M _{x,Ed} (kN·m)	M _{z,Ed} (kN·m)	N _{Rd} (kN)	M _{x,Rd} (kN·m)	M _{z,Rd} (kN·m)	Factor de aprovechamiento	
Máxima compresión	24	+144,80	-0,51	+83,68	+200,97	-0,71	+116,14	72,05%	Ok
Máxima tracción	41	-102,53	-0,84	-4,47	-289,25	-2,37	-12,61	35,45%	Ok
Máximo Mx+	75	+111,74	+1,84	+29,19	+791,16	+13,03	+206,68	14,12%	Ok
Máximo Mx-	11 7	-0,55	-2,22	+30,26	-1,32	-5,31	+72,46	41,76%	Ok
Máximo Mz+	24	+144,80	-0,51	+83,68	+200,97	-0,71	+116,14	72,05%	Ok
Máximo Mz-	38	-41,91	-0,63	-35,98	-67,07	-1,01	-57,58	62,48%	Ok
Pésima (flexión)	32	+72,13	-0,78	+77,29	+84,71	-0,92	+90,76	85,15%	Ok
Pésima (cortante)	32	+72,13	-0,78	+77,29	+84,71	-0,92	+90,76	85,15%	Ok

Pernos de anclaje a cortante

Combinación		V _{Ed} (kN)	F _{vb,Rd} (kN)	F _{t,Ed} (kN)	F _{t,Rd} (kN)	Factor de aprovechamiento	
Máxima compresión	24	+30,36	+102,62	+251,94	+318,48	86,09%	Ok
Máxima tracción	41	+14,59	+102,62	+123,95	+318,48	42,02%	Ok
Máximo Mx+	75	+17,92	+102,62	+49,39	+318,48	28,54%	Ok
Máximo Mx-	117	+21,72	+102,62	+146,02	+318,48	53,92%	Ok
Máximo Mz+	24	+30,36	+102,62	+251,94	+318,48	86,09%	Ok
Máximo Mz-	38	+16,75	+102,62	+218,48	+318,48	65,33%	Ok
Pésima (flexión)	32	+34,07	+102,62	+297,76	+318,48	99,98%	Ok
Pésima (cortante)	32	+34,07	+102,62	+297,76	+318,48	99,98%	Ok

Placa base

Placa base en flexión por compresión

Placa base en flexión por tracción

Combinación		Posición		M _{x,Ed} (kN·m/m)	V _{z,Ed} (kN/m)	T _{Ed} (kN·m/m)	Factor de aprovechamiento	
		X (cm)	Z (cm)					
Máximo Mx+	32	+29,0	-17,5	+23,63	-163,74	-9,09	47,41%	Ok
Máximo Mx-	24	+0,0	-15,0	-20,23	-1004,63	-10,87	56,71%	Ok
Máximo Vz	24	-2,5	-15,0	-19,86	-1407,31	-6,97	46,53%	Ok
Pésima (flexión)	24	+0,0	-15,0	-20,23	-1004,63	-10,87	56,71%	Ok

Combinación		Posición		M _{z,Ed} (kN·m/m)	V _{x,Ed} (kN/m)	T _{Ed} (kN·m/m)	Factor de aprovechamiento	
		X (cm)	Z (cm)					
Máximo Mz+	32	+29,0	+15,0	+19,76	-943,71	+10,12	52,83%	Ok
Máximo Mz-	24	-2,5	-15,0	-40,09	-259,69	-6,97	68,04%	Ok
Máximo Vx	32	+29,0	-17,5	+18,59	+1225,03	-9,09	47,41%	Ok
Pésima (flexión)	24	-2,5	-15,0	-40,09	-259,69	-6,97	68,04%	Ok

9. Placa tipo 8

Gráfica

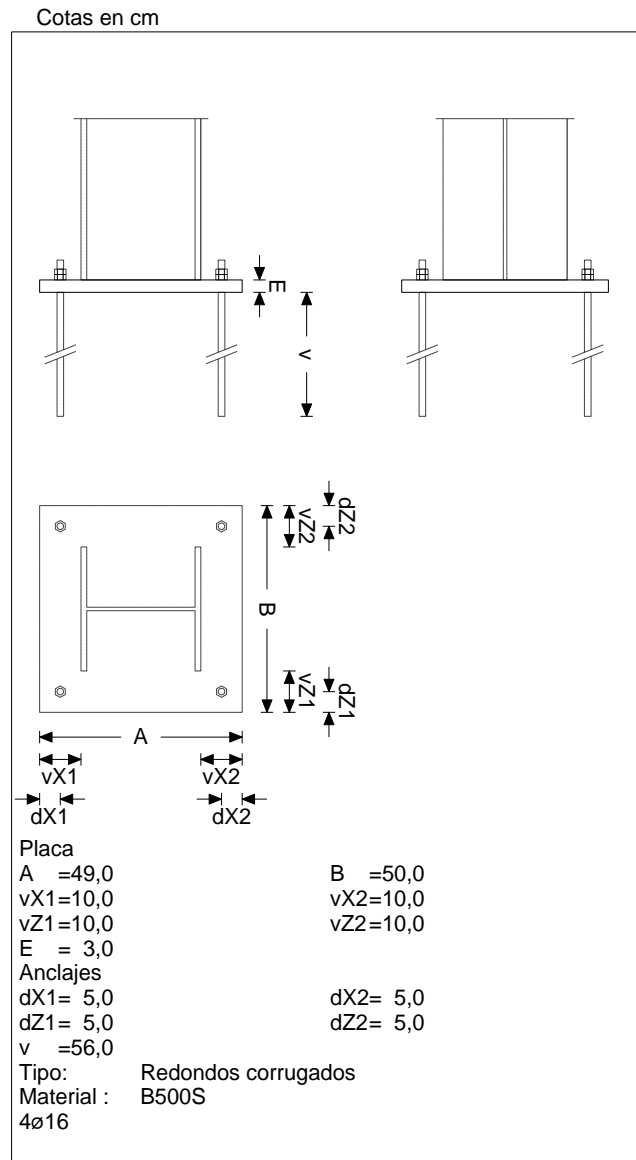

Placa 11

Pilar: 20
 Sección: _HE 300A
 Crecimiento: Centrada a 15;0 cm
 Pernos de anclaje

Tipo de anclaje: Redondos corrugados
 Diámetro: 4ø16

Materiales y opciones de cálculo

Hormigón armado

Hormigón: HA25 25 MPa
 Acero corrugado: B500S 500 MPa
 Nivel de control

Hormigón

1,50

Acero

Normal 1,15

Acero laminado: S275

Límite elástico:

275 MPa

Tensión de rotura:

430 MPa

Coefficiente de minoración:

1,05; 1,05; 1,25

No se considera la compresión en los anclajes de esquina

Canto útil (cm): 83

Distancia al borde del elemento de apoyo

Dirección (ejes de placa)	Desde el nudo (cm)	Desde el eje de los anclajes (cm)	
		Actual	Mínima recomendada
X+	139,5	105,5	---
Z+	85,0	65,0	---
X-	110,5	105,5	---
Z-	85,0	65,0	---

Comprobación

Pernos de anclaje

Pernos de anclaje en tracción / compresión

Combinación		N _{Ed} (kN)	M _{x,Ed} (kN·m)	M _{z,Ed} (kN·m)	N _{Rd} (kN)	M _{x,Rd} (kN·m)	M _{z,Rd} (kN·m)	Factor de aprovechamiento	
Máxima compresión	24	+145,10	+0,50	+83,67	+201,53	+0,70	+116,21	72,00%	Ok
Máxima tracción	41	-102,42	+0,84	-4,48	-288,83	+2,36	-12,62	35,46%	Ok
Máximo Mx+	11 7	-0,36	+2,21	+30,25	-0,88	+5,31	+72,60	41,67%	Ok
Máximo Mx-	75	+111,94	-1,85	+29,18	+790,10	-13,03	+205,97	14,17%	Ok
Máximo Mz+	24	+145,10	+0,50	+83,67	+201,53	+0,70	+116,21	72,00%	Ok
Máximo Mz-	40	-41,79	+0,63	-35,98	-66,81	+1,00	-57,53	62,55%	Ok
Pésima (flexión)	26	+72,45	+0,78	+77,28	+85,25	+0,91	+90,93	84,99%	Ok
Pésima (cortante)	26	+72,45	+0,78	+77,28	+85,25	+0,91	+90,93	84,99%	Ok

Pernos de anclaje a cortante

Combinación		V _{Ed} (kN)	F _{vb,Rd} (kN)	F _{t,Ed} (kN)	F _{t,Rd} (kN)	Factor de aprovechamiento	
Máxima compresión	24	+30,34	+102,62	+251,76	+318,48	86,03%	Ok
Máxima tracción	41	+14,57	+102,62	+124,00	+318,48	42,01%	Ok
Máximo Mx+	117	+21,68	+102,62	+145,70	+318,48	53,80%	Ok
Máximo Mx-	75	+17,97	+102,62	+49,54	+318,48	28,62%	Ok
Máximo Mz+	24	+30,34	+102,62	+251,76	+318,48	86,03%	Ok
Máximo Mz-	40	+16,74	+102,62	+218,72	+318,48	65,37%	Ok
Pésima (flexión)	26	+34,04	+102,62	+297,17	+318,48	99,82%	Ok
Pésima (cortante)	26	+34,04	+102,62	+297,17	+318,48	99,82%	Ok

Placa base

Placa base en flexión por compresión

Placa base en flexión por tracción

Combinación		Posición		M _{x,Ed} (kN·m/m)	V _{z,Ed} (kN/m)	T _{Ed} (kN·m/m)	Factor de aprovechamiento	
		X (cm)	Z (cm)					
Máximo Mx+	26	+29,0	+17,5	+23,58	-163,46	+9,07	47,31%	Ok
Máximo Mx-	24	+0,0	+15,0	-20,21	-1003,38	+10,86	56,64%	Ok
Máximo Vz	24	-2,5	+15,0	-19,84	-1405,56	+6,96	46,48%	Ok
Pésima (flexión)	24	+0,0	+15,0	-20,21	-1003,38	+10,86	56,64%	Ok

Combinación		Posición		M _{z,Ed} (kN·m/m)	V _{x,Ed} (kN/m)	T _{Ed} (kN·m/m)	Factor de aprovechamiento	
		X (cm)	Z (cm)					
Máximo Mz+	26	+29,0	-15,0	+19,72	+941,88	-10,10	52,72%	Ok
Máximo Mz-	24	-2,5	+15,0	-40,04	+259,34	+6,96	67,96%	Ok
Máximo Vx	26	+29,0	+17,5	+18,56	-1222,65	+9,07	47,31%	Ok
Pésima (flexión)	24	-2,5	+15,0	-40,04	+259,34	+6,96	67,96%	Ok

10. Placa tipo 9

Gráfica

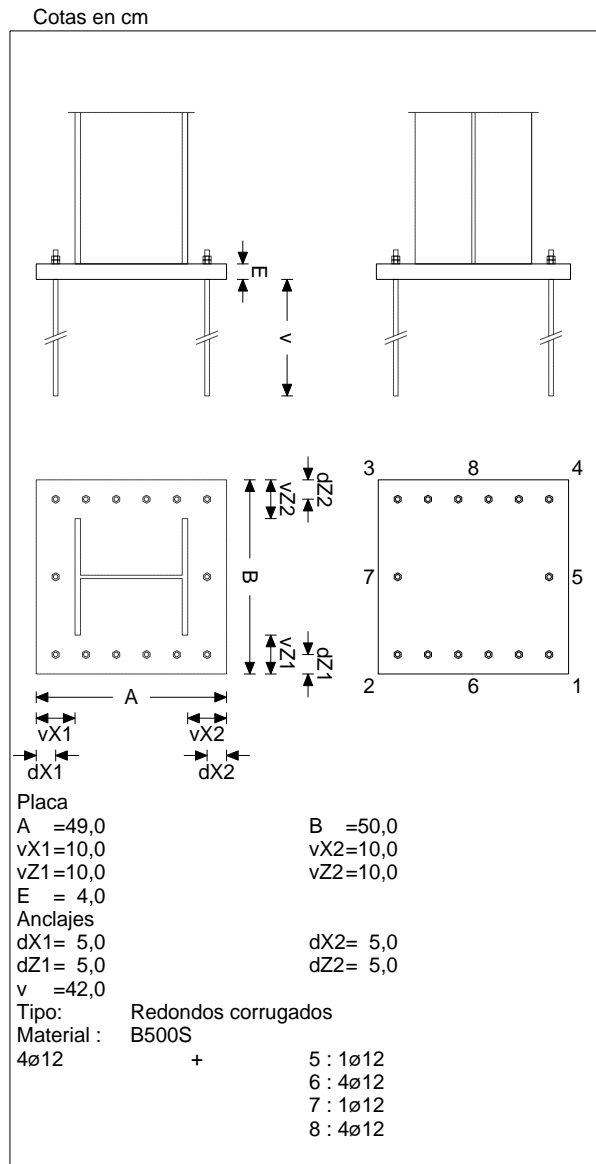

Placa 12

Pilar: 22
 Sección: HE 300A
 Crecimiento: Centrada a 15;0 cm
 Pernos de anclaje

Tipo de anclaje: Redondos corrugados
 Diámetro: 14ø12

Materiales y opciones de cálculo

Hormigón armado

Hormigón: HA25 25 MPa
 Acero corrugado: B500S 500 MPa
 Nivel de control

Hormigón

1,50

Acero

Normal 1,15

Acero laminado: S275

Límite elástico:

275 MPa

Tensión de rotura:

430 MPa

Coeficiente de minoración:

1,05; 1,05; 1,25

No se considera la compresión en los anclajes de esquina

Canto útil (cm): 83

Distancia al borde del elemento de apoyo

Dirección (ejes de placa)	Desde el nudo (cm)	Desde el eje de los anclajes (cm)	
		Actual	Mínima recomendada
X+	159,5	125,5	---
Z+	95,0	75,0	---
X-	130,5	125,5	---
Z-	95,0	75,0	---

Comprobación

Pernos de anclaje

Pernos de anclaje en tracción / compresión

Combinación	N _{Ed} (kN)	M _{x,Ed} (kN·m)	M _{z,Ed} (kN·m)	N _{Rd} (kN)	M _{x,Rd} (kN·m)	M _{z,Rd} (kN·m)	Factor de aprovechamiento	
Máxima compresión	24	+189,94	-0,51	+433,35	-1,15	+214,90	43,83%	Ok
Máxima tracción	39	-94,49	+0,96	-559,32	+5,69	-26,45	16,89%	Ok
Máximo Mx+	75	+66,10	+1,88	+458,48	+13,01	+213,34	14,42%	Ok
Máximo Mx-	11 7	+77,15	-2,25	+448,65	-13,06	+212,07	17,20%	Ok
Máximo Mz+	33	+51,02	-0,79	+124,32	-0,93	+147,16	84,48%	Ok
Máximo Mz-	38	-27,30	-0,57	-99,34	-0,75	-130,54	76,10%	Ok
Pésima (flexión)	33	+51,02	-0,79	+124,32	-0,93	+147,16	84,48%	Ok
Pésima (cortante)	33	+51,02	-0,79	+124,32	-0,93	+147,16	84,48%	Ok

Pernos de anclaje a cortante

Combinación	V _{Ed} (kN)	F _{vb,Rd} (kN)	F _{t,Ed} (kN)	F _{t,Rd} (kN)	Factor de aprovechamiento	
Máxima compresión	24	+33,33	+202,04	+301,74	+627,01	50,87% Ok
Máxima tracción	39	+15,02	+202,04	+116,30	+627,01	20,68% Ok
Máximo Mx+	75	+10,89	+202,04	+99,25	+627,01	16,70% Ok
Máximo Mx-	117	+12,91	+202,04	+118,38	+627,01	19,87% Ok
Máximo Mz+	33	+46,56	+202,04	+581,56	+627,01	89,29% Ok
Máximo Mz-	38	+30,49	+202,04	+523,88	+627,01	74,77% Ok
Pésima (flexión)	33	+46,56	+202,04	+581,56	+627,01	89,29% Ok
Pésima (cortante)	33	+46,56	+202,04	+581,56	+627,01	89,29% Ok

Placa base

Placa base en flexión por compresión

Placa base en flexión por tracción

Combinación	Posición	M _{x,Ed} (kN·m/m)	V _{z,Ed} (kN/m)	T _{Ed} (kN·m/m)	Factor de aprovechamiento	
					X (cm)	Z (cm)
Máximo Mx+	33	+37,12	+278,25	-3,76	35,44%	Ok
Máximo Mx-	33	-22,87	-1376,55	-9,44	34,14%	Ok
Máximo Vz	33	-22,63	-1867,01	-12,76	46,30%	Ok
Pésima (flexión)	33	-14,14	+182,34	-23,62	69,32%	Ok

Combinación	Posición	M _{z,Ed} (kN·m/m)	V _{x,Ed} (kN/m)	T _{Ed} (kN·m/m)	Factor de aprovechamiento	
					X (cm)	Z (cm)
Máximo Mz+	33	+22,48	-1488,15	-2,88	36,91%	Ok
Máximo Mz-	33	-62,40	-564,52	-12,76	59,57%	Ok
Máximo Vx	33	+22,39	-1750,40	-3,76	43,41%	Ok
Pésima (flexión)	33	-25,63	-962,81	-23,62	69,32%	Ok

Placa 14

Pilar: 26
 Sección: _HE 300A
 Crecimiento: Centrada a 15;0 cm
 Pernos de anclaje
 Tipo de anclaje: Redondos corrugados
 Diámetro: 14ø12

Materiales y opciones de cálculo

Hormigón armado

Hormigón: HA25 25 MPa
 Acero corrugado: B500S 500 MPa
 Nivel de control

Hormigón 1,50
 Acero Normal 1,15

Acero laminado: S275

Límite elástico: 275 MPa
 Tensión de rotura: 430 MPa
 Coeficiente de minoración: 1,05; 1,05; 1,25

No se considera la compresión en los anclajes de esquina

Canto útil (cm): 83

Distancia al borde del elemento de apoyo

Dirección (ejes de placa)	Desde el nudo (cm)	Desde el eje de los anclajes (cm)	
		Actual	Mínima recomendada
X+	159,5	125,5	---
Z+	100,0	80,0	---
X-	130,5	125,5	---
Z-	100,0	80,0	---

Comprobación

Pernos de anclaje

Pernos de anclaje en tracción / compresión

Combinación	N _{Ed} (kN)	M _{x,Ed} (kN·m)	M _{z,Ed} (kN·m)	N _{Rd} (kN)	M _{x,Rd} (kN·m)	M _{z,Rd} (kN·m)	Factor de aprovechamiento	
Máxima compresión	24	+186,45	-0,46	+437,63	-1,07	+214,92	42,60%	Ok
Máxima tracción	39	-83,51	+0,90	-619,85	+6,69	+13,84	13,47%	Ok
Máximo Mx+	75	+64,11	+1,87	+464,55	+13,58	+213,26	13,80%	Ok
Máximo Mx-	11 7	+76,06	-2,21	+452,47	-13,15	+212,05	16,81%	Ok
Máximo Mz+	33	+48,79	-0,71	+128,87	-0,80	+146,37	88,05%	Ok
Máximo Mz-	38	-26,16	-0,52	-104,46	-0,65	-131,05	79,71%	Ok
Pésima (flexión)	33	+48,79	-0,71	+128,87	-0,80	+146,37	88,05%	Ok
Pésima (cortante)	33	+48,79	-0,71	+128,87	-0,80	+146,37	88,05%	Ok

Pernos de anclaje a cortante

Combinación	V _{Ed} (kN)	F _{vb,Rd} (kN)	F _{t,Ed} (kN)	F _{t,Rd} (kN)	Factor de aprovechamiento	
Máxima compresión	24	+32,40	+293,29	+627,01	49,45%	Ok
Máxima tracción	39	+17,26	+92,75	+627,01	19,11%	Ok
Máximo Mx+	75	+10,42	+95,01	+627,01	15,98%	Ok
Máximo Mx-	117	+12,62	+115,72	+627,01	19,43%	Ok
Máximo Mz+	33	+47,55	+606,13	+627,01	92,58%	Ok
Máximo Mz-	38	+31,68	+548,75	+627,01	78,19%	Ok
Pésima (flexión)	33	+47,55	+606,13	+627,01	92,58%	Ok
Pésima (cortante)	33	+47,55	+606,13	+627,01	92,58%	Ok

Placa base

Placa base en flexión por compresión

Placa base en flexión por tracción

Combinación		Posición		M _{x,Ed} (kN·m/m)	V _{z,Ed} (kN/m)	T _{Ed} (kN·m/m)	Factor de aprovechamiento	
		X (cm)	Z (cm)					
Máximo Mx+	33	+27,6	+17,5	+38,70	+289,91	-3,93	36,94%	Ok
Máximo Mx-	33	-2,5	-12,5	-23,58	-1425,19	-9,75	35,34%	Ok
Máximo Vz	33	-2,5	-15,0	-23,29	-1926,58	-13,18	47,78%	Ok
Pésima (flexión)	33	+0,0	-17,5	-14,29	+194,06	-24,52	71,96%	Ok

Combinación		Posición		M _{z,Ed} (kN·m/m)	V _{x,Ed} (kN/m)	T _{Ed} (kN·m/m)	Factor de aprovechamiento	
		X (cm)	Z (cm)					
Máximo Mz+	33	+29,0	+17,5	+23,44	-1551,13	-3,01	38,47%	Ok
Máximo Mz-	33	-2,5	-15,0	-64,71	-585,88	-13,18	61,77%	Ok
Máximo Vx	33	+27,6	+17,5	+23,34	-1824,61	-3,93	45,25%	Ok
Pésima (flexión)	33	+0,0	-17,5	-26,47	-981,13	-24,52	71,96%	Ok

Placa 16

Pilar: 30
 Sección: HE 300A
 Crecimiento: Centrada a 15;0 cm
 Pernos de anclaje
 Tipo de anclaje: Redondos corrugados
 Diámetro: 14ø 12

Materiales y opciones de cálculo

Hormigón armado

Hormigón: HA25 25 MPa
 Acero corrugado: B500S 500 MPa
 Nivel de control

Hormigón 1,50
 Acero Normal 1,15

Acero laminado: S275

Límite elástico: 275 MPa
 Tensión de rotura: 430 MPa
 Coeficiente de minoración: 1,05; 1,05; 1,25

No se considera la compresión en los anclajes de esquina

Canto útil (cm): 83

Distancia al borde del elemento de apoyo

Dirección (ejes de placa)	Desde el nudo (cm)	Desde el eje de los anclajes (cm)	
		Actual	Mínima recomendada
X+	159,5	125,5	---
Z+	100,0	80,0	---
X-	130,5	125,5	---
Z-	100,0	80,0	---

Comprobación

Pernos de anclaje

Pernos de anclaje en tracción / compresión

Combinación		N _{Ed} (kN)	M _{x,Ed} (kN·m)	M _{z,Ed} (kN·m)	N _{Rd} (kN)	M _{x,Rd} (kN·m)	M _{z,Rd} (kN·m)	Factor de aprovechamiento	
Máxima compresión	24	+185,77	-0,42	+91,27	+437,50	-0,99	+214,94	42,46%	Ok
Máxima tracción	41	-77,80	-0,79	-6,66	-486,40	-4,92	-41,62	16,00%	Ok
Máximo Mx+	75	+64,01	+1,90	+29,39	+464,39	+13,77	+213,23	13,78%	Ok
Máximo Mx-	11 7	+75,72	-2,21	+35,48	+452,58	-13,21	+212,04	16,73%	Ok
Máximo Mz+	33	+48,98	-0,62	+128,96	+55,61	-0,70	+146,41	88,08%	Ok
Máximo Mz-	38	-26,30	-0,47	-104,54	-32,96	-0,59	-131,03	79,78%	Ok
Pésima (flexión)	33	+48,98	-0,62	+128,96	+55,61	-0,70	+146,41	88,08%	Ok
Pésima (cortante)	33	+48,98	-0,62	+128,96	+55,61	-0,70	+146,41	88,08%	Ok

Pernos de anclaje a cortante

Combinación		V _{Ed} (kN)	F _{vb,Rd} (kN)	F _{t,Ed} (kN)	F _{t,Rd} (kN)	Factor de aprovechamiento	
Máxima compresión	24	+32,29	+202,04	+292,32	+627,01	49,28%	Ok
Máxima tracción	41	+10,34	+202,04	+110,11	+627,01	17,66%	Ok
Máximo Mx+	75	+10,41	+202,04	+94,89	+627,01	15,96%	Ok
Máximo Mx-	117	+12,56	+202,04	+115,18	+627,01	19,34%	Ok
Máximo Mz+	33	+47,57	+202,04	+606,35	+627,01	92,62%	Ok
Máximo Mz-	38	+31,70	+202,04	+549,23	+627,01	78,26%	Ok
Pésima (flexión)	33	+47,57	+202,04	+606,35	+627,01	92,62%	Ok
Pésima (cortante)	33	+47,57	+202,04	+606,35	+627,01	92,62%	Ok

Placa base

Placa base en flexión por compresión

Placa base en flexión por tracción

Combinación		Posición		M _{x,Ed} (kN·m/m)	V _{z,Ed} (kN/m)	T _{Ed} (kN·m/m)	Factor de aprovechamiento	
		X (cm)	Z (cm)					
Máximo Mx+	33	+27,6	+17,5	+38,71	+290,05	-3,93	36,95%	Ok
Máximo Mx-	33	-2,5	-12,5	-23,56	-1425,05	-9,74	35,34%	Ok
Máximo Vz	33	-2,5	-15,0	-23,27	-1925,38	-13,17	47,75%	Ok
Pésima (flexión)	33	+0,0	-17,5	-14,25	+194,61	-24,52	71,96%	Ok

Combinación		Posición		M _{z,Ed} (kN·m/m)	V _{x,Ed} (kN/m)	T _{Ed} (kN·m/m)	Factor de aprovechamiento	
		X (cm)	Z (cm)					
Máximo Mz+	33	+29,0	+17,5	+23,45	-1551,66	-3,01	38,48%	Ok
Máximo Mz-	33	-2,5	-15,0	-64,71	-585,93	-13,17	61,77%	Ok
Máximo Vx	33	+27,6	+17,5	+23,35	-1825,18	-3,93	45,26%	Ok
Pésima (flexión)	33	+0,0	-17,5	-26,45	-978,89	-24,52	71,96%	Ok

Placa 18

Pilar: 34

Sección: HE 300A

Crecimiento: Centrada a 15;0 cm

Pernos de anclaje

Tipo de anclaje: Redondos corrugados

Diámetro: 14ø 12

Materiales y opciones de cálculo

Hormigón armado

Hormigón: HA25 25 MPa

Acero corrugado: B500S 500 MPa

Nivel de control

Hormigón 1,50

Acero Normal 1,15

Acero laminado: S275

Límite elástico: 275 MPa

Tensión de rotura: 430 MPa

Coefficiente de minoración: 1,05; 1,05; 1,25

No se considera la compresión en los anclajes de esquina

Canto útil (cm): 83

Distancia al borde del elemento de apoyo

Dirección (ejes de placa)	Desde el nudo (cm)	Desde el eje de los anclajes (cm)	
		Actual	Mínima recomendada
X+	159,5	125,5	---
Z+	100,0	80,0	---
X-	130,5	125,5	---
Z-	100,0	80,0	---

Comprobación

Pernos de anclaje

Pernos de anclaje en tracción / compresión

Combinación		N _{Ed} (kN)	M _{x,Ed} (kN·m)	M _{z,Ed} (kN·m)	N _{Rd} (kN)	M _{x,Rd} (kN·m)	M _{z,Rd} (kN·m)	Factor de aprovechamiento	
Máxima compresión	24	+186,01	-0,38	+91,38	+405,78	-0,84	+199,35	45,84%	Ok
Máxima tracción	41	-77,90	-0,78	-6,70	-485,67	-4,85	-41,77	16,04%	Ok
Máximo Mx+	75	+64,11	+1,92	+29,44	+464,19	+13,93	+213,21	13,81%	Ok
Máximo Mx-	11 7	+75,80	-2,21	+35,51	+452,57	-13,20	+212,04	16,75%	Ok
Máximo Mz+	33	+49,01	-0,53	+129,05	+55,35	-0,60	+145,76	88,54%	Ok
Máximo Mz-	38	-26,29	-0,42	-104,61	-32,93	-0,53	-131,04	79,83%	Ok
Pésima (flexión)	33	+49,01	-0,53	+129,05	+55,35	-0,60	+145,76	88,54%	Ok
Pésima (cortante)	33	+49,01	-0,53	+129,05	+55,35	-0,60	+145,76	88,54%	Ok

Pernos de anclaje a cortante

Combinación		V _{Ed} (kN)	F _{vb,Rd} (kN)	F _{t,Ed} (kN)	F _{t,Rd} (kN)	Factor de aprovechamiento	
Máxima compresión	24	+32,33	+202,04	+315,57	+627,01	51,95%	Ok
Máxima tracción	41	+10,33	+202,04	+110,43	+627,01	17,69%	Ok
Máximo Mx+	75	+10,42	+202,04	+95,07	+627,01	15,99%	Ok
Máximo Mx-	117	+12,57	+202,04	+115,30	+627,01	19,36%	Ok
Máximo Mz+	33	+47,59	+202,04	+609,50	+627,01	92,99%	Ok
Máximo Mz-	38	+31,72	+202,04	+549,59	+627,01	78,31%	Ok
Pésima (flexión)	33	+47,59	+202,04	+609,50	+627,01	92,99%	Ok
Pésima (cortante)	33	+47,59	+202,04	+609,50	+627,01	92,99%	Ok

Placa base

Placa base en flexión por compresión

Placa base en flexión por tracción

Combinación		Posición		M _{x,Ed} (kN·m/m)	V _{z,Ed} (kN/m)	T _{Ed} (kN·m/m)	Factor de aprovechamiento	
		X (cm)	Z (cm)					
Máximo Mx+	33	+27,6	-17,5	+38,90	+291,61	+3,94	37,14%	Ok
Máximo Mx-	33	-2,5	-12,5	-23,22	-1418,00	-9,61	35,17%	Ok
Máximo Vz	33	-2,5	-15,0	-22,86	-1902,90	-13,02	47,19%	Ok
Pésima (flexión)	33	+0,0	-17,5	-13,52	+202,81	-24,48	71,84%	Ok

Combinación		Posición		M _{z,Ed} (kN·m/m)	V _{x,Ed} (kN/m)	T _{Ed} (kN·m/m)	Factor de aprovechamiento	
		X (cm)	Z (cm)					
Máximo Mz+	33	+29,0	-17,5	+23,56	+1559,62	+3,02	38,68%	Ok
Máximo Mz-	33	-2,5	-15,0	-64,51	-585,23	-13,02	61,58%	Ok
Máximo Vx	33	+27,6	-17,5	+23,46	+1834,43	+3,94	45,49%	Ok
Pésima (flexión)	33	+0,0	-17,5	-26,17	-944,37	-24,48	71,84%	Ok

Placa 20

Pilar: 38
 Sección: _HE 300A
 Crecimiento: Centrada a 15;0 cm

Pernos de anclaje

Tipo de anclaje: Redondos corrugados
 Diámetro: 14ø 12

Materiales y opciones de cálculo

Hormigón armado

Hormigón: HA25 25 MPa
 Acero corrugado: B500S 500 MPa
 Nivel de control

Hormigón 1,50
 Acero Normal 1,15

Acero laminado: S275

Límite elástico: 275 MPa
 Tensión de rotura: 430 MPa
 Coeficiente de minoración: 1,05; 1,05; 1,25

No se considera la compresión en los anclajes de esquina

Canto útil (cm): 83

Distancia al borde del elemento de apoyo

Dirección (ejes de placa)	Desde el nudo (cm)	Desde el eje de los anclajes (cm)	
		Actual	Mínima recomendada
X+	159,5	125,5	---
Z+	100,0	80,0	---
X-	130,5	125,5	---
Z-	100,0	80,0	---

Comprobación

Pernos de anclaje

Pernos de anclaje en tracción / compresión

Combinación	N _{Ed} (kN)	M _{x,Ed} (kN·m)	M _{z,Ed} (kN·m)	N _{Rd} (kN)	M _{x,Rd} (kN·m)	M _{z,Rd} (kN·m)	Factor de aprovechamiento	
Máxima compresión	24	+186,01	-0,35	+406,30	-0,76	+199,63	45,78%	Ok
Máxima tracción	39	-77,94	+0,88	-483,95	+5,43	-41,84	16,11%	Ok
Máximo Mx+	75	+64,10	+1,94	+464,13	+14,05	+213,19	13,81%	Ok
Máximo Mx-	11 7	+75,80	-2,20	+452,55	-13,15	+212,05	16,75%	Ok
Máximo Mz+	33	+49,02	-0,44	+129,05	-0,50	+145,98	88,40%	Ok
Máximo Mz-	38	-26,30	-0,38	-104,61	-0,47	-131,04	79,83%	Ok
Pésima (flexión)	33	+49,02	-0,44	+129,05	-0,50	+145,98	88,40%	Ok
Pésima (cortante)	33	+49,02	-0,44	+129,05	-0,50	+145,98	88,40%	Ok

Pernos de anclaje a cortante

Combinación	V _{Ed} (kN)	F _{vb,Rd} (kN)	F _{t,Ed} (kN)	F _{t,Rd} (kN)	Factor de aprovechamiento	
Máxima compresión	24	+32,34	+202,04	+315,16	+627,01	51,91% Ok
Máxima tracción	39	+10,32	+202,04	+110,88	+627,01	17,74% Ok
Máximo Mx+	75	+10,42	+202,04	+95,08	+627,01	15,99% Ok
Máximo Mx-	117	+12,57	+202,04	+115,31	+627,01	19,36% Ok
Máximo Mz+	33	+47,59	+202,04	+608,58	+627,01	92,89% Ok
Máximo Mz-	38	+31,72	+202,04	+549,57	+627,01	78,30% Ok
Pésima (flexión)	33	+47,59	+202,04	+608,58	+627,01	92,89% Ok
Pésima (cortante)	33	+47,59	+202,04	+608,58	+627,01	92,89% Ok

Placa base

Placa base en flexión por compresión

Placa base en flexión por tracción

Combinación		Posición		M _{x,Ed} (kN·m/m)	V _{x,Ed} (kN/m)	T _{Ed} (kN·m/m)	Factor de aprovechamiento	
		X (cm)	Z (cm)					
Máximo Mx+	33	+27,6	-17,5	+38,84	+291,20	+3,93	37,08%	Ok
Máximo Mx-	33	-2,5	-12,5	-23,25	-1418,16	-9,61	35,17%	Ok
Máximo Vz	33	-2,5	-15,0	-22,90	-1904,50	-13,03	47,23%	Ok
Pésima (flexión)	33	+0,0	-17,5	-13,59	+201,60	-24,47	71,80%	Ok

Combinación		Posición		M _{z,Ed} (kN·m/m)	V _{x,Ed} (kN/m)	T _{Ed} (kN·m/m)	Factor de aprovechamiento	
		X (cm)	Z (cm)					
Máximo Mz+	33	+29,0	-17,5	+23,53	+1557,22	+3,01	38,62%	Ok
Máximo Mz-	33	-2,5	-15,0	-64,49	-584,96	-13,03	61,57%	Ok
Máximo Vx	33	+27,6	-17,5	+23,42	+1831,56	+3,93	45,42%	Ok
Pésima (flexión)	33	+0,0	-17,5	-26,19	-947,97	-24,47	71,80%	Ok

Placa 22

Pilar: 42
 Sección: _HE 300A
 Crecimiento: Centrada a 15;0 cm

Pernos de anclaje

Tipo de anclaje: Redondos corrugados
 Diámetro: 14ø12

Materiales y opciones de cálculo

Hormigón armado

Hormigón: HA25 25 MPa
 Acero corrugado: B500S 500 MPa
 Nivel de control

Hormigón 1,50
 Acero Normal 1,15

Acero laminado: S275

Límite elástico: 275 MPa
 Tensión de rotura: 430 MPa
 Coeficiente de minoración: 1,05; 1,05; 1,25

No se considera la compresión en los anclajes de esquina

Canto útil (cm): 83

Distancia al borde del elemento de apoyo

Dirección (ejes de placa)	Desde el nudo (cm)	Desde el eje de los anclajes (cm)	
		Actual	Mínima recomendada
X+	159,5	125,5	---
Z+	100,0	80,0	---
X-	130,5	125,5	---
Z-	100,0	80,0	---

Comprobación

Pernos de anclaje

Pernos de anclaje en tracción / compresión

Combinación	N _{Ed} (kN)	M _{x,Ed} (kN·m)	M _{z,Ed} (kN·m)	N _{Rd} (kN)	M _{x,Rd} (kN·m)	M _{z,Rd} (kN·m)	Factor de aprovechamiento		
Máxima compresión	24	+186,00	-0,31	+406,83	-0,69	+199,88	45,72%	Ok	
Máxima tracción	39	-77,91	+0,86	-484,65	+5,36	-41,70	16,07%	Ok	
Máximo Mx+	75	+64,10	+1,96	+464,13	+14,16	+213,18	13,81%	Ok	
Máximo Mx-	11 7	+75,81	-2,19	+452,58	-13,09	+212,06	16,75%	Ok	
Máximo Mz+	33	+49,02	-0,36	+129,05	+55,51	-0,41	+146,16	88,30%	Ok
Máximo Mz-	38	-26,29	-0,33	-104,60	-32,94	-0,42	-131,04	79,82%	Ok
Pésima (flexión)	33	+49,02	-0,36	+129,05	+55,51	-0,41	+146,16	88,30%	Ok
Pésima (cortante)	33	+49,02	-0,36	+129,05	+55,51	-0,41	+146,16	88,30%	Ok

Pernos de anclaje a cortante

Combinación	V _{Ed} (kN)	F _{vb,Rd} (kN)	F _{t,Ed} (kN)	F _{t,Rd} (kN)	Factor de aprovechamiento	
Máxima compresión	24	+32,33	+202,04	+314,74	+627,01	51,86% Ok
Máxima tracción	39	+10,33	+202,04	+110,66	+627,01	17,72% Ok
Máximo Mx+	75	+10,42	+202,04	+95,07	+627,01	15,99% Ok
Máximo Mx-	117	+12,57	+202,04	+115,31	+627,01	19,36% Ok
Máximo Mz+	33	+47,59	+202,04	+607,86	+627,01	92,80% Ok
Máximo Mz-	38	+31,72	+202,04	+549,52	+627,01	78,30% Ok
Pésima (flexión)	33	+47,59	+202,04	+607,86	+627,01	92,80% Ok
Pésima (cortante)	33	+47,59	+202,04	+607,86	+627,01	92,80% Ok

Placa base

Placa base en flexión por compresión

Placa base en flexión por tracción

Combinación	Posición	M _{x,Ed} (kN·m/m)	V _{z,Ed} (kN/m)	T _{Ed} (kN·m/m)	Factor de aprovechamiento			
						X (cm)	Z (cm)	
Máximo Mx+	33	+27,6	-17,5	+38,79	+290,88	+3,93	37,03%	Ok
Máximo Mx-	33	-2,5	-12,5	-23,27	-1418,35	-9,62	35,17%	Ok
Máximo Vz	33	-2,5	-15,0	-22,92	-1905,85	-13,04	47,26%	Ok
Pésima (flexión)	33	+0,0	-17,5	-13,66	+200,64	-24,46	71,77%	Ok

Combinación		Posición		M _{z,Ed} (kN·m/m)	V _{x,Ed} (kN/m)	T _{Ed} (kN·m/m)	Factor de aprovechamiento	
		X (cm)	Z (cm)					
Máximo Mz+	33	+29,0	-17,5	+23,50	+1555,35	+3,01	38,57%	Ok
Máximo Mz-	33	-2,5	-15,0	-64,48	-584,76	-13,04	61,55%	Ok
Máximo Vx	33	+27,6	-17,5	+23,39	+1829,32	+3,93	45,37%	Ok
Pésima (flexión)	33	+0,0	-17,5	-26,20	-950,90	-24,46	71,77%	Ok

Placa 24

Pilar: 46
 Sección: _HE 300A
 Crecimiento: Centrada a 15;0 cm
 Pernos de anclaje
 Tipo de anclaje: Redondos corrugados
 Diámetro: 14ø 12

Materiales y opciones de cálculo

Hormigón armado

Hormigón: HA25 25 MPa
 Acero corrugado: B500S 500 MPa
 Nivel de control

Hormigón 1,50
 Acero Normal 1,15

Acero laminado: S275

Límite elástico: 275 MPa
 Tensión de rotura: 430 MPa
 Coeficiente de minoración: 1,05; 1,05; 1,25

No se considera la compresión en los anclajes de esquina

Canto útil (cm): 83

Distancia al borde del elemento de apoyo

Dirección (ejes de placa)	Desde el nudo (cm)	Desde el eje de los anclajes (cm)	
		Actual	Mínima recomendada
X+	159,5	125,5	---
Z+	100,0	80,0	---
X-	130,5	125,5	---
Z-	100,0	80,0	---

Comprobación

Pernos de anclaje

Pernos de anclaje en tracción / compresión

Combinación		N _{Ed} (kN)	M _{x,Ed} (kN·m)	M _{z,Ed} (kN·m)	N _{Rd} (kN)	M _{x,Rd} (kN·m)	M _{z,Rd} (kN·m)	Factor de aprovechamiento	
Máxima compresión	24	+186,01	-0,28	+91,39	+437,95	-0,66	+215,17	42,47%	Ok
Máxima tracción	41	-77,92	-0,75	-6,71	-485,42	-4,67	-41,82	16,05%	Ok
Máximo Mx+	75	+64,12	+1,97	+29,45	+464,02	+14,27	+213,16	13,82%	Ok
Máximo Mx-	11 7	+75,78	-2,19	+35,50	+452,66	-13,06	+212,07	16,74%	Ok
Máximo Mz+	33	+49,01	-0,27	+129,04	+55,56	-0,31	+146,29	88,21%	Ok
Máximo Mz-	38	-26,31	-0,29	-104,62	-32,96	-0,36	-131,04	79,83%	Ok
Pésima (flexión)	33	+49,01	-0,27	+129,04	+55,56	-0,31	+146,29	88,21%	Ok
Pésima (cortante)	33	+49,01	-0,27	+129,04	+55,56	-0,31	+146,29	88,21%	Ok

Pernos de anclaje a cortante

Combinación		V _{Ed} (kN)	F _{vb,Rd} (kN)	F _{t,Ed} (kN)	F _{t,Rd} (kN)	Factor de aprovechamiento	
Máxima compresión	24	+32,34	+202,04	+292,39	+627,01	49,31%	Ok
Máxima tracción	41	+10,32	+202,04	+110,50	+627,01	17,70%	Ok
Máximo Mx+	75	+10,43	+202,04	+95,13	+627,01	16,00%	Ok
Máximo Mx-	117	+12,57	+202,04	+115,25	+627,01	19,35%	Ok

Combinación		V _{Ed} (kN)	F _{vb,Rd} (kN)	F _{t,Ed} (kN)	F _{t,Rd} (kN)	Factor de aprovechamiento	
Máximo Mz+	33	+47,59	+202,04	+607,26	+627,01	92,73%	Ok
Máximo Mz-	38	+31,72	+202,04	+549,58	+627,01	78,31%	Ok
Pésima (flexión)	33	+47,59	+202,04	+607,26	+627,01	92,73%	Ok
Pésima (cortante)	33	+47,59	+202,04	+607,26	+627,01	92,73%	Ok

Placa base

Placa base en flexión por compresión

Placa base en flexión por tracción

Combinación		Posición		M _{x,Ed} (kN·m/m)	V _{z,Ed} (kN/m)	T _{Ed} (kN·m/m)	Factor de aprovechamiento	
		X (cm)	Z (cm)					
Máximo Mx+	33	+27,6	-17,5	+38,75	+290,61	+3,92	36,99%	Ok
Máximo Mx-	33	-2,5	-12,5	-23,28	-1418,38	-9,62	35,18%	Ok
Máximo Vz	33	-2,5	-15,0	-22,94	-1906,75	-13,04	47,29%	Ok
Pésima (flexión)	33	+0,0	-17,5	-13,71	+199,88	-24,45	71,74%	Ok

Combinación		Posición		M _{z,Ed} (kN·m/m)	V _{x,Ed} (kN/m)	T _{Ed} (kN·m/m)	Factor de aprovechamiento	
		X (cm)	Z (cm)					
Máximo Mz+	33	+29,0	-17,5	+23,47	+1553,78	+3,01	38,53%	Ok
Máximo Mz-	33	-2,5	-15,0	-64,46	-584,55	-13,04	61,54%	Ok
Máximo Vx	33	+27,6	-17,5	+23,37	+1827,44	+3,92	45,32%	Ok
Pésima (flexión)	33	+0,0	-17,5	-26,21	-953,09	-24,45	71,74%	Ok

Placa 26

Pilar: 50
 Sección: HE 300A
 Crecimiento: Centrada a 15;0 cm

Pernos de anclaje

Tipo de anclaje: Redondos corrugados
 Diámetro: 14ø12

Materiales y opciones de cálculo

Hormigón armado

Hormigón: HA25 25 MPa
 Acero corrugado: B500S 500 MPa
 Nivel de control

Hormigón 1,50
 Acero Normal 1,15

Acero laminado: S275

Límite elástico: 275 MPa
 Tensión de rotura: 430 MPa
 Coeficiente de minoración: 1,05; 1,05; 1,25

No se considera la compresión en los anclajes de esquina

Canto útil (cm): 83

Distancia al borde del elemento de apoyo

Dirección (ejes de placa)	Desde el nudo (cm)	Desde el eje de los anclajes (cm)	
		Actual	Mínima recomendada
X+	159,5	125,5	---
Z+	100,0	80,0	---
X-	130,5	125,5	---
Z-	100,0	80,0	---

Comprobación

Pernos de anclaje

Pernos de anclaje en tracción / compresión

Combinación	N _{Ed} (kN)	M _{x,Ed} (kN·m)	M _{z,Ed} (kN·m)	N _{Rd} (kN)	M _{x,Rd} (kN·m)	M _{z,Rd} (kN·m)	Factor de aprovechamiento
Máxima compresión	24	+186,05	-0,25	+437,93	-0,58	+215,17	42,49% Ok

Combinación		N _{Ed} (kN)	M _{x,Ed} (kN·m)	M _{z,Ed} (kN·m)	N _{Rd} (kN)	M _{x,Rd} (kN·m)	M _{z,Rd} (kN·m)	Factor de aprovechamiento	
Máxima tracción	41	-78,12	-0,74	-6,84	-483,14	-4,57	-42,28	16,17%	Ok
Máximo Mx+	75	+64,21	+1,99	+29,51	+463,83	+14,34	+213,15	13,84%	Ok
Máximo Mx-	11 7	+75,62	-2,18	+35,41	+452,91	-13,04	+212,08	16,70%	Ok
Máximo Mz+	33	+48,90	-0,19	+128,99	+55,49	-0,22	+146,38	88,12%	Ok
Máximo Mz-	38	-26,46	-0,24	-104,71	-33,10	-0,31	-131,03	79,92%	Ok
Pésima (flexión)	33	+48,90	-0,19	+128,99	+55,49	-0,22	+146,38	88,12%	Ok
Pésima (cortante)	33	+48,90	-0,19	+128,99	+55,49	-0,22	+146,38	88,12%	Ok

Pernos de anclaje a cortante

Combinación		V _{Ed} (kN)	F _{vb,Rd} (kN)	F _{t,Ed} (kN)	F _{t,Rd} (kN)	Factor de aprovechamiento	
Máxima compresión	24	+32,35	+202,04	+292,47	+627,01	49,33%	Ok
Máxima tracción	41	+10,28	+202,04	+111,32	+627,01	17,77%	Ok
Máximo Mx+	75	+10,45	+202,04	+95,31	+627,01	16,03%	Ok
Máximo Mx-	117	+12,54	+202,04	+114,95	+627,01	19,30%	Ok
Máximo Mz+	33	+47,57	+202,04	+606,64	+627,01	92,65%	Ok
Máximo Mz-	38	+31,75	+202,04	+550,16	+627,01	78,39%	Ok
Pésima (flexión)	33	+47,57	+202,04	+606,64	+627,01	92,65%	Ok
Pésima (cortante)	33	+47,57	+202,04	+606,64	+627,01	92,65%	Ok

Placa base

Placa base en flexión por compresión

Placa base en flexión por tracción

Combinación		Posición		M _{x,Ed} (kN·m/m)	V _{z,Ed} (kN/m)	T _{Ed} (kN·m/m)	Factor de aprovechamiento	
		X (cm)	Z (cm)					
Máximo Mx+	33	+27,6	-17,5	+38,71	+290,33	+3,92	36,95%	Ok
Máximo Mx-	33	-2,5	-12,5	-23,28	-1417,81	-9,62	35,16%	Ok
Máximo Vz	33	-2,5	-15,0	-22,95	-1906,51	-13,04	47,28%	Ok
Pésima (flexión)	33	+0,0	-17,5	-13,73	+199,33	-24,43	71,70%	Ok

Combinación		Posición		M _{z,Ed} (kN·m/m)	V _{x,Ed} (kN/m)	T _{Ed} (kN·m/m)	Factor de aprovechamiento	
		X (cm)	Z (cm)					
Máximo Mz+	33	+29,0	-17,5	+23,45	+1552,18	+3,00	38,49%	Ok
Máximo Mz-	33	-2,5	-15,0	-64,43	-584,19	-13,04	61,50%	Ok
Máximo Vx	33	+27,6	-17,5	+23,34	+1825,54	+3,92	45,27%	Ok
Pésima (flexión)	33	+0,0	-17,5	-26,21	-954,03	-24,43	71,70%	Ok

Placa 28

Pilar: 54
Sección: _HE 300A
Crecimiento: Centrada a 15;0 cm

Pernos de anclaje

Tipo de anclaje: Redondos corrugados
Diámetro: 14ø 12

Materiales y opciones de cálculo

Hormigón armado

Hormigón: HA25 25 MPa
Acero corrugado: B500S 500 MPa
Nivel de control

Hormigón 1,50
Acero Normal 1,15

Acero laminado: S275

Límite elástico: 275 MPa
Tensión de rotura: 430 MPa
Coeficiente de minoración: 1,05; 1,05; 1,25

No se considera la compresión en los anclajes de esquina

Canto útil (cm): 83

Distancia al borde del elemento de apoyo

Dirección (ejes de placa)	Desde el nudo (cm)	Desde el eje de los anclajes (cm)	
		Actual	Mínima recomendada
X+	159,5	125,5	---
Z+	100,0	80,0	---
X-	130,5	125,5	---
Z-	100,0	80,0	---

Comprobación

Pernos de anclaje

Pernos de anclaje en tracción / compresión

Combinación	N _{Ed} (kN)	M _{x,Ed} (kN·m)	M _{z,Ed} (kN·m)	N _{Rd} (kN)	M _{x,Rd} (kN·m)	M _{z,Rd} (kN·m)	Factor de aprovechamiento	
Máxima compresión	24	+185,79	-0,22	+438,07	-0,51	+215,17	42,41%	Ok
Máxima tracción	39	-77,69	+0,82	-487,04	+5,17	-41,21	15,95%	Ok
Máximo Mx+	75	+63,49	+2,03	+465,26	+14,85	+213,08	13,65%	Ok
Máximo Mx-	11 7	+76,49	-2,20	+451,47	-12,97	+212,09	16,94%	Ok
Máximo Mz+	33	+49,31	-0,11	+129,22	-0,12	+146,50	88,20%	Ok
Máximo Mz-	38	-25,85	-0,20	-104,32	-0,25	-131,13	79,56%	Ok
Pésima (flexión)	33	+49,31	-0,11	+129,22	-0,12	+146,50	88,20%	Ok
Pésima (cortante)	33	+49,31	-0,11	+129,22	-0,12	+146,50	88,20%	Ok

Pernos de anclaje a cortante

Combinación	V _{Ed} (kN)	F _{vb,Rd} (kN)	F _{t,Ed} (kN)	F _{t,Rd} (kN)	Factor de aprovechamiento	
Máxima compresión	24	+32,29	+291,96	+627,01	49,24%	Ok
Máxima tracción	39	+10,37	+109,82	+627,01	17,64%	Ok
Máximo Mx+	75	+10,30	+93,95	+627,01	15,80%	Ok
Máximo Mx-	117	+12,72	+116,64	+627,01	19,58%	Ok
Máximo Mz+	33	+47,65	+607,19	+627,01	92,76%	Ok
Máximo Mz-	38	+31,62	+547,67	+627,01	78,04%	Ok
Pésima (flexión)	33	+47,65	+607,19	+627,01	92,76%	Ok
Pésima (cortante)	33	+47,65	+607,19	+627,01	92,76%	Ok

Placa base

Placa base en flexión por compresión

Placa base en flexión por tracción

Combinación		Posición		M _{x,Ed} (kN·m/m)	V _{z,Ed} (kN/m)	T _{Ed} (kN·m/m)	Factor de aprovechamiento	
		X (cm)	Z (cm)					
Máximo Mx+	33	+27,6	-17,5	+38,74	+290,62	+3,92	36,98%	Ok
Máximo Mx-	33	-2,5	-12,5	-23,34	-1420,46	-9,64	35,23%	Ok
Máximo Vz	33	-2,5	-15,0	-23,01	-1910,88	-13,06	47,39%	Ok
Pésima (flexión)	33	+0,0	-17,5	-13,80	+198,98	-24,46	71,80%	Ok

Combinación		Posición		M _{z,Ed} (kN·m/m)	V _{x,Ed} (kN/m)	T _{Ed} (kN·m/m)	Factor de aprovechamiento	
		X (cm)	Z (cm)					
Máximo Mz+	33	+29,0	-17,5	+23,47	+1553,57	+3,00	38,53%	Ok
Máximo Mz-	33	-2,5	-15,0	-64,53	-585,08	-13,06	61,60%	Ok
Máximo Vx	33	+27,6	-17,5	+23,36	+1827,15	+3,92	45,31%	Ok
Pésima (flexión)	33	+0,0	-17,5	-26,26	-957,86	-24,46	71,80%	Ok

Placa 30

Pilar: 58

Sección: _HE 300A

Crecimiento: Centrada a 15;0 cm

Pernos de anclaje

Tipo de anclaje: Redondos corrugados

Diámetro: 14ø 12

Materiales y opciones de cálculo

Hormigón armado

Hormigón: HA25 25 MPa
 Acero corrugado: B500S 500 MPa
 Nivel de control

Hormigón 1,50
 Acero Normal 1,15

Acero laminado: S275

Límite elástico: 275 MPa
 Tensión de rotura: 430 MPa
 Coeficiente de minoración: 1,05; 1,05; 1,25

No se considera la compresión en los anclajes de esquina

Canto útil (cm): 83

Distancia al borde del elemento de apoyo

Dirección (ejes de placa)	Desde el nudo (cm)	Desde el eje de los anclajes (cm)	
		Actual	Mínima recomendada
X+	159,5	125,5	---
Z+	100,0	80,0	---
X-	130,5	125,5	---
Z-	100,0	80,0	---

Comprobación

Pernos de anclaje

Pernos de anclaje en tracción / compresión

Combinación		N _{Ed} (kN)	M _{x,Ed} (kN·m)	M _{z,Ed} (kN·m)	N _{Rd} (kN)	M _{x,Rd} (kN·m)	M _{z,Rd} (kN·m)	Factor de aprovechamiento	
Máxima compresión	24	+195,64	-0,19	+91,74	+458,84	-0,45	+215,17	42,64%	Ok
Máxima tracción	39	-108,49	+0,81	-5,88	-544,32	+4,08	-29,48	19,93%	Ok
Máximo Mx+	75	+2,23	+2,01	+27,20	+11,33	+10,22	+138,45	19,65%	Ok
Máximo Mx-	11 7	+149,21	-2,16	+39,50	+952,36	-13,79	+252,13	15,67%	Ok
Máximo Mz+	33	+54,58	-0,03	+131,26	+61,29	-0,03	+147,40	89,05%	Ok
Máximo Mz-	38	-16,50	-0,15	-102,51	-21,40	-0,20	-132,95	77,10%	Ok
Pésima (flexión)	33	+54,58	-0,03	+131,26	+61,29	-0,03	+147,40	89,05%	Ok
Pésima (cortante)	33	+54,58	-0,03	+131,26	+61,29	-0,03	+147,40	89,05%	Ok

Pernos de anclaje a cortante

Combinación		V _{Ed} (kN)	F _{vb,Rd} (kN)	F _{t,Ed} (kN)	F _{t,Rd} (kN)	Factor de aprovechamiento	
Máxima compresión	24	+33,22	+202,04	+293,52	+627,01	49,88%	Ok
Máxima tracción	39	+16,19	+202,04	+137,21	+627,01	23,64%	Ok
Máximo Mx+	75	+18,69	+202,04	+135,25	+627,01	24,66%	Ok
Máximo Mx-	117	+25,80	+202,04	+107,86	+627,01	25,06%	Ok
Máximo Mz+	33	+48,34	+202,04	+613,05	+627,01	93,77%	Ok
Máximo Mz-	38	+30,98	+202,04	+530,80	+627,01	75,80%	Ok
Pésima (flexión)	33	+48,34	+202,04	+613,05	+627,01	93,77%	Ok
Pésima (cortante)	33	+48,34	+202,04	+613,05	+627,01	93,77%	Ok

Placa base

Placa base en flexión por compresión

Placa base en flexión por tracción

Combinación		Posición		M _{x,Ed} (kN·m/m)	V _{z,Ed} (kN/m)	T _{Ed} (kN·m/m)	Factor de aprovechamiento	
		X (cm)	Z (cm)					
Máximo Mx+	33	+27,6	-17,5	+39,10	+293,56	+3,95	37,32%	Ok
Máximo Mx-	33	-2,5	-12,5	-23,81	-1443,61	-9,82	35,80%	Ok
Máximo Vz	33	-2,5	-15,0	-23,51	-1947,68	-13,29	48,30%	Ok
Pésima (flexión)	33	+0,0	-17,5	-14,34	+197,19	-24,79	72,77%	Ok

Combinación		Posición		M _{z,Ed} (kN·m/m)	V _{x,Ed} (kN/m)	T _{Ed} (kN·m/m)	Factor de aprovechamiento	
		X (cm)	Z (cm)					
Máximo Mz+	33	+29,0	-17,5	+23,69	+1568,40	+3,02	38,90%	Ok
Máximo Mz-	33	-2,5	-15,0	-65,47	-593,21	-13,29	62,50%	Ok
Máximo Vx	33	+27,6	-17,5	+23,58	+1844,38	+3,95	45,74%	Ok
Pésima (flexión)	33	+0,0	-17,5	-26,75	-987,80	-24,79	72,77%	Ok

Placa 32

Pilar: 65
 Sección: _HE 300A
 Crecimiento: Centrada a 15;0 cm
 Pernos de anclaje
 Tipo de anclaje: Redondos corrugados
 Diámetro: 14ø12

Materiales y opciones de cálculo

Hormigón armado

Hormigón: HA25 25 MPa
 Acero corrugado: B500S 500 MPa
 Nivel de control

Hormigón 1,50
 Acero Normal 1,15

Acero laminado: S275

Límite elástico: 275 MPa
 Tensión de rotura: 430 MPa
 Coeficiente de minoración: 1,05; 1,05; 1,25

No se considera la compresión en los anclajes de esquina

Canto útil (cm): 83

Distancia al borde del elemento de apoyo

Dirección (ejes de placa)	Desde el nudo (cm)	Desde el eje de los anclajes (cm)	
		Actual	Mínima recomendada
X+	159,5	125,5	---
Z+	100,0	80,0	---
X-	130,5	125,5	---
Z-	100,0	80,0	---

Comprobación

Pernos de anclaje

Pernos de anclaje en tracción / compresión

Combinación		N _{Ed} (kN)	M _{x,Ed} (kN·m)	M _{z,Ed} (kN·m)	N _{Rd} (kN)	M _{x,Rd} (kN·m)	M _{z,Rd} (kN·m)	Factor de aprovechamiento	
Máxima compresión	24	+190,85	-0,07	+92,59	+443,52	-0,15	+215,17	43,03%	Ok
Máxima tracción	39	-72,12	+0,77	-4,12	-538,32	+5,72	-30,72	13,40%	Ok
Máximo Mx+	75	+69,46	+1,98	+31,04	+477,19	+13,62	+213,25	14,56%	Ok
Máximo Mx-	11 7	+80,32	-2,04	+37,03	+460,66	-11,72	+212,39	17,44%	Ok
Máximo Mz+	33	+53,77	+0,06	+131,54	+60,18	+0,07	+147,21	89,35%	Ok
Máximo Mz-	38	-23,12	-0,12	-102,16	-29,78	-0,15	-131,58	77,64%	Ok
Pésima (flexión)	33	+53,77	+0,06	+131,54	+60,18	+0,07	+147,21	89,35%	Ok
Pésima (cortante)	33	+53,77	+0,06	+131,54	+60,18	+0,07	+147,21	89,35%	Ok

Pernos de anclaje a cortante

Combinación		V _{Ed} (kN)	F _{vb,Rd} (kN)	F _{t,Ed} (kN)	F _{t,Rd} (kN)	Factor de aprovechamiento	
Máxima compresión	24	+32,71	+202,04	+296,23	+627,01	49,94%	Ok
Máxima tracción	39	+20,88	+202,04	+92,23	+627,01	20,84%	Ok
Máximo Mx+	75	+34,83	+202,04	+100,21	+627,01	28,66%	Ok
Máximo Mx-	117	+36,97	+202,04	+120,03	+627,01	31,97%	Ok
Máximo Mz+	33	+48,52	+202,04	+615,13	+627,01	94,09%	Ok

Combinación		V _{Ed} (kN)	F _{vb,Rd} (kN)	F _{t,Ed} (kN)	F _{t,Rd} (kN)	Factor de aprovechamiento	
Máximo Mz-	38	+30,93	+202,04	+534,48	+627,01	76,20%	Ok
Pésima (flexión)	33	+48,52	+202,04	+615,13	+627,01	94,09%	Ok
Pésima (cortante)	33	+48,52	+202,04	+615,13	+627,01	94,09%	Ok

Placa base

Placa base en flexión por compresión

Placa base en flexión por tracción

Combinación		Posición		M _{x,Ed} (kN·m/m)	V _{z,Ed} (kN/m)	T _{Ed} (kN·m/m)	Factor de aprovechamiento	
		X (cm)	Z (cm)					
Máximo Mx+	33	+27,6	-17,5	+39,23	+294,51	+3,96	37,45%	Ok
Máximo Mx-	33	-2,5	+12,5	-23,87	-1447,33	+9,85	35,89%	Ok
Máximo Vz	33	-2,5	+15,0	-23,56	-1952,42	+13,33	48,42%	Ok
Pésima (flexión)	33	+0,0	+17,5	-14,35	+198,18	+24,87	72,99%	Ok

Combinación		Posición		M _{z,Ed} (kN·m/m)	V _{x,Ed} (kN/m)	T _{Ed} (kN·m/m)	Factor de aprovechamiento	
		X (cm)	Z (cm)					
Máximo Mz+	33	+29,0	-17,5	+23,77	+1573,77	+3,04	39,03%	Ok
Máximo Mz-	33	-2,5	+15,0	-65,66	+594,91	+13,33	62,68%	Ok
Máximo Vx	33	+27,6	-17,5	+23,66	+1850,76	+3,96	45,90%	Ok
Pésima (flexión)	33	+0,0	+17,5	-26,82	+989,34	+24,87	72,99%	Ok

Placa 34

Pilar: 73
 Sección: _HE 300A
 Crecimiento: Centrada a 15;0 cm

Pernos de anclaje

Tipo de anclaje: Redondos corrugados
 Diámetro: 14ø12

Materiales y opciones de cálculo

Hormigón armado

Hormigón: HA25 25 MPa
 Acero corrugado: B500S 500 MPa
 Nivel de control

Hormigón 1,50
 Acero Normal 1,15

Acero laminado: S275

Límite elástico: 275 MPa
 Tensión de rotura: 430 MPa
 Coeficiente de minoración: 1,05; 1,05; 1,25

No se considera la compresión en los anclajes de esquina

Canto útil (cm): 83

Distancia al borde del elemento de apoyo

Dirección (ejes de placa)	Desde el nudo (cm)	Desde el eje de los anclajes (cm)	
		Actual	Mínima recomendada
X+	159,5	125,5	---
Z+	95,0	75,0	---
X-	130,5	125,5	---
Z-	95,0	75,0	---

Comprobación

Pernos de anclaje

Pernos de anclaje en tracción / compresión

Combinación	N _{Ed} (kN)	M _{x,Ed} (kN·m)	M _{z,Ed} (kN·m)	N _{Rd} (kN)	M _{x,Rd} (kN·m)	M _{z,Rd} (kN·m)	Factor de aprovechamiento	
Máxima compresión	24	+191,10	+0,05	+445,59	+0,12	+215,16	42,89%	Ok
Máxima tracción	41	-108,76	-0,80	-538,51	-3,97	-30,89	20,20%	Ok

Combinación		N _{Ed} (kN)	M _{x,Ed} (kN·m)	M _{z,Ed} (kN·m)	N _{Rd} (kN)	M _{x,Rd} (kN·m)	M _{z,Rd} (kN·m)	Factor de aprovechamiento	
Máximo Mx+	11 5	+146,56	+2,07	+39,71	+891,74	+12,62	+241,64	16,43%	Ok
Máximo Mx-	77	+0,46	-2,05	+27,40	+2,28	-10,17	+135,82	20,17%	Ok
Máximo Mz+	33	+57,83	+0,17	+130,04	+65,87	+0,20	+148,12	87,79%	Ok
Máximo Mz-	38	-28,23	-0,07	-103,28	-35,71	-0,09	-130,62	79,07%	Ok
Pésima (flexión)	33	+57,83	+0,17	+130,04	+65,87	+0,20	+148,12	87,79%	Ok
Pésima (cortante)	33	+57,83	+0,17	+130,04	+65,87	+0,20	+148,12	87,79%	Ok

Pernos de anclaje a cortante

Combinación		V _{Ed} (kN)	F _{vb,Rd} (kN)	F _{t,Ed} (kN)	F _{t,Rd} (kN)	Factor de aprovechamiento	
Máxima compresión	24	+33,06	+202,04	+295,24	+627,01	50,00%	Ok
Máxima tracción	41	+15,98	+202,04	+139,03	+627,01	23,75%	Ok
Máximo Mx+	115	+25,15	+202,04	+113,14	+627,01	25,34%	Ok
Máximo Mx-	77	+19,33	+202,04	+138,87	+627,01	25,39%	Ok
Máximo Mz+	33	+48,05	+202,04	+604,38	+627,01	92,63%	Ok
Máximo Mz-	38	+31,31	+202,04	+544,31	+627,01	77,51%	Ok
Pésima (flexión)	33	+48,05	+202,04	+604,38	+627,01	92,63%	Ok
Pésima (cortante)	33	+48,05	+202,04	+604,38	+627,01	92,63%	Ok

Placa base

Placa base en flexión por compresión

Placa base en flexión por tracción

Combinación		Posición		M _{x,Ed} (kN·m/m)	V _{z,Ed} (kN/m)	T _{Ed} (kN·m/m)	Factor de aprovechamiento	
		X (cm)	Z (cm)					
Máximo Mx+	33	+27,6	-17,5	+38,53	+289,48	+3,89	36,79%	Ok
Máximo Mx-	33	-2,5	+12,5	-23,75	-1432,78	+9,79	35,53%	Ok
Máximo Vz	33	-2,5	+15,0	-23,48	-1940,02	+13,23	48,11%	Ok
Pésima (flexión)	33	+0,0	+17,5	-14,60	+190,20	+24,54	72,04%	Ok

Combinación		Posición		M _{z,Ed} (kN·m/m)	V _{x,Ed} (kN/m)	T _{Ed} (kN·m/m)	Factor de aprovechamiento	
		X (cm)	Z (cm)					
Máximo Mz+	33	+29,0	-17,5	+23,35	+1546,14	+2,98	38,34%	Ok
Máximo Mz-	33	-2,5	+15,0	-64,88	+587,33	+13,23	61,93%	Ok
Máximo Vx	33	+27,6	-17,5	+23,24	+1818,11	+3,89	45,09%	Ok
Pésima (flexión)	33	+0,0	+17,5	-26,63	+997,15	+24,54	72,04%	Ok

Placa 36

Pilar: 78
 Sección: HE 300A
 Crecimiento: Centrada a 15;0 cm

Pernos de anclaje

Tipo de anclaje: Redondos corrugados
 Diámetro: 14ø 12

Materiales y opciones de cálculo

Hormigón armado

Hormigón: HA25 25 MPa
 Acero corrugado: B500S 500 MPa
 Nivel de control

Hormigón 1,50
 Acero Normal 1,15

Acero laminado: S275

Límite elástico: 275 MPa
 Tensión de rotura: 430 MPa
 Coeficiente de minoración: 1,05; 1,05; 1,25

No se considera la compresión en los anclajes de esquina

Canto útil (cm): 83

Distancia al borde del elemento de apoyo

Dirección (ejes de placa)	Desde el nudo (cm)	Desde el eje de los anclajes (cm)	
		Actual	Mínima recomendada
X+	159,5	125,5	---
Z+	100,0	80,0	---
X-	130,5	125,5	---
Z-	100,0	80,0	---

Comprobación

Pernos de anclaje

Pernos de anclaje en tracción / compresión

Combinación	N _{Ed} (kN)	M _{x,Ed} (kN·m)	M _{z,Ed} (kN·m)	N _{Rd} (kN)	M _{x,Rd} (kN·m)	M _{z,Rd} (kN·m)	Factor de aprovechamiento		
Máxima compresión	24	+186,61	+0,06	+91,75	+437,61	+0,14	+215,16	42,64%	Ok
Máxima tracción	41	-77,94	-0,81	-6,72	-485,36	-5,04	-41,84	16,06%	Ok
Máximo Mx+	11 5	+76,82	+2,08	+36,13	+453,80	+12,30	+213,44	16,93%	Ok
Máximo Mx-	77	+63,77	-2,06	+29,25	+461,47	-14,89	+211,63	13,82%	Ok
Máximo Mz+	33	+49,24	+0,31	+129,06	+55,90	+0,35	+146,49	88,10%	Ok
Máximo Mz-	38	-26,04	+0,00	-104,32	-32,73	+0,00	-131,11	79,56%	Ok
Pésima (flexión)	33	+49,24	+0,31	+129,06	+55,90	+0,35	+146,49	88,10%	Ok
Pésima (cortante)	33	+49,24	+0,31	+129,06	+55,90	+0,35	+146,49	88,10%	Ok

Pernos de anclaje a cortante

Combinación	V _{Ed} (kN)	F _{vb,Rd} (kN)	F _{t,Ed} (kN)	F _{t,Rd} (kN)	Factor de aprovechamiento	
Máxima compresión	24	+32,46	+202,04	+293,56	+627,01	49,51% Ok
Máxima tracción	41	+10,32	+202,04	+110,54	+627,01	17,70% Ok
Máximo Mx+	115	+12,79	+202,04	+116,53	+627,01	19,61% Ok
Máximo Mx-	77	+10,36	+202,04	+95,13	+627,01	15,96% Ok
Máximo Mz+	33	+47,62	+202,04	+606,48	+627,01	92,66% Ok
Máximo Mz-	38	+31,64	+202,04	+547,74	+627,01	78,06% Ok
Pésima (flexión)	33	+47,62	+202,04	+606,48	+627,01	92,66% Ok
Pésima (cortante)	33	+47,62	+202,04	+606,48	+627,01	92,66% Ok

Placa base

Placa base en flexión por compresión

Placa base en flexión por tracción

Combinación		Posición		M _{x,Ed} (kN·m/m)	V _{z,Ed} (kN/m)	T _{Ed} (kN·m/m)	Factor de aprovechamiento	
		X (cm)	Z (cm)					
Máximo Mx+	33	+27,6	-17,5	+38,71	+290,20	+3,92	36,95%	Ok
Máximo Mx-	33	-2,5	+12,5	-23,45	-1422,75	+9,69	35,28%	Ok
Máximo Vz	33	-2,5	+15,0	-23,15	-1918,55	+13,12	47,58%	Ok
Pésima (flexión)	33	+0,0	+17,5	-14,05	+196,42	+24,49	71,87%	Ok

Combinación		Posición		M _{z,Ed} (kN·m/m)	V _{x,Ed} (kN/m)	T _{Ed} (kN·m/m)	Factor de aprovechamiento	
		X (cm)	Z (cm)					
Máximo Mz+	33	+29,0	-17,5	+23,45	+1551,85	+3,00	38,49%	Ok
Máximo Mz-	33	-2,5	+15,0	-64,61	+585,40	+13,12	61,68%	Ok
Máximo Vx	33	+27,6	-17,5	+23,34	+1825,26	+3,92	45,27%	Ok
Pésima (flexión)	33	+0,0	+17,5	-26,36	+969,45	+24,49	71,87%	Ok

Placa 38

Pilar: 82
 Sección: _HE 300A
 Crecimiento: Centrada a 15;0 cm
 Pernos de anclaje

Tipo de anclaje: Redondos corrugados
 Diámetro: 14ø 12

Materiales y opciones de cálculo

Hormigón armado

Hormigón: HA25 25 MPa
 Acero corrugado: B500S 500 MPa
 Nivel de control

Hormigón 1,50
 Acero Normal 1,15

Acero laminado: S275

Límite elástico: 275 MPa
 Tensión de rotura: 430 MPa
 Coeficiente de minoración: 1,05; 1,05; 1,25

No se considera la compresión en los anclajes de esquina

Canto útil (cm): 83

Distancia al borde del elemento de apoyo

Dirección (ejes de placa)	Desde el nudo (cm)	Desde el eje de los anclajes (cm)	
		Actual	Mínima recomendada
X+	159,5	125,5	---
Z+	95,0	75,0	---
X-	130,5	125,5	---
Z-	95,0	75,0	---

Comprobación

Pernos de anclaje

Pernos de anclaje en tracción / compresión

Combinación		N _{Ed} (kN)	M _{x,Ed} (kN·m)	M _{z,Ed} (kN·m)	N _{Rd} (kN)	M _{x,Rd} (kN·m)	M _{z,Rd} (kN·m)	Factor de aprovechamiento	
Máxima compresión	24	+183,85	+0,07	+90,09	+439,06	+0,18	+215,15	41,87%	Ok
Máxima tracción	39	-77,57	+0,82	-6,50	-488,42	+5,17	-40,93	15,88%	Ok
Máximo Mx+	11 5	+74,75	+2,03	+34,89	+457,29	+12,44	+213,42	16,35%	Ok
Máximo Mx-	77	+63,48	-2,00	+29,07	+462,33	-14,59	+211,71	13,73%	Ok
Máximo Mz+	33	+48,14	+0,44	+124,28	+56,80	+0,52	+146,62	84,76%	Ok
Máximo Mz-	38	-26,02	+0,08	-100,18	-34,00	+0,10	-130,88	76,54%	Ok
Pésima (flexión)	33	+48,14	+0,44	+124,28	+56,80	+0,52	+146,62	84,76%	Ok
Pésima (cortante)	33	+48,14	+0,44	+124,28	+56,80	+0,52	+146,62	84,76%	Ok

Pernos de anclaje a cortante

Combinación		V _{Ed} (kN)	F _{vb,Rd} (kN)	F _{t,Ed} (kN)	F _{t,Rd} (kN)	Factor de aprovechamiento	
Máxima compresión	24	+31,88	+202,04	+288,26	+627,01	48,62%	Ok
Máxima tracción	39	+10,40	+202,04	+109,33	+627,01	17,60%	Ok
Máximo Mx+	115	+12,35	+202,04	+112,54	+627,01	18,93%	Ok
Máximo Mx-	77	+10,29	+202,04	+94,53	+627,01	15,86%	Ok
Máximo Mz+	33	+46,37	+202,04	+583,50	+627,01	89,42%	Ok
Máximo Mz-	38	+30,61	+202,04	+526,94	+627,01	75,18%	Ok
Pésima (flexión)	33	+46,37	+202,04	+583,50	+627,01	89,42%	Ok
Pésima (cortante)	33	+46,37	+202,04	+583,50	+627,01	89,42%	Ok

Placa base

Placa base en flexión por compresión

Placa base en flexión por tracción

Combinación		Posición		M _{x,Ed} (kN·m/m)	V _{z,Ed} (kN/m)	T _{Ed} (kN·m/m)	Factor de aprovechamiento	
		X (cm)	Z (cm)					
Máximo Mx+	33	+27,6	-17,5	+37,24	+279,19	+3,77	35,55%	Ok
Máximo Mx-	33	-2,5	+12,5	-22,67	-1371,97	+9,37	34,02%	Ok
Máximo Vz	33	-2,5	+15,0	-22,38	-1852,94	+12,67	45,95%	Ok
Pésima (flexión)	33	+0,0	+17,5	-13,69	+187,40	+23,60	69,25%	Ok

Combinación		Posición		M _{z,Ed} (kN·m/m)	V _{x,Ed} (kN/m)	T _{Ed} (kN·m/m)	Factor de aprovechamiento	
		X (cm)	Z (cm)					
Máximo Mz+	33	+29,0	-17,5	+22,56	+1493,07	+2,89	37,03%	Ok
Máximo Mz-	33	-2,5	+15,0	-62,28	+564,03	+12,67	59,45%	Ok
Máximo Vx	33	+27,6	-17,5	+22,46	+1756,15	+3,77	43,55%	Ok
Pésima (flexión)	33	+0,0	+17,5	-25,46	+941,40	+23,60	69,25%	Ok

Hormigón

1,50

Acero

Normal 1,15

Acero laminado: S275

Límite elástico:

275 MPa

Tensión de rotura:

430 MPa

Coefficiente de minoración:

1,05; 1,05; 1,25

No se considera la compresión en los anclajes de esquina

Canto útil (cm): 83

Distancia al borde del elemento de apoyo

Dirección (ejes de placa)	Desde el nudo (cm)	Desde el eje de los anclajes (cm)	
		Actual	Mínima recomendada
X+	159,5	125,5	---
Z+	95,0	75,0	---
X-	130,5	125,5	---
Z-	95,0	75,0	---

Comprobación

Pernos de anclaje

Pernos de anclaje en tracción / compresión

Combinación		N _{Ed} (kN)	M _{x,Ed} (kN·m)	M _{z,Ed} (kN·m)	N _{Rd} (kN)	M _{x,Rd} (kN·m)	M _{z,Rd} (kN·m)	Factor de aprovechamiento	
Máxima compresión	24	+189,94	+0,50	+94,19	+433,58	+1,14	+215,02	43,81%	Ok
Máxima tracción	39	-94,49	-0,97	-4,47	-560,03	-5,72	-26,48	16,87%	Ok
Máximo Mx+	11 7	+77,15	+2,24	+36,47	+451,32	+13,11	+213,33	17,09%	Ok
Máximo Mx-	75	+66,10	-1,88	+30,76	+455,80	-12,97	+212,09	14,50%	Ok
Máximo Mz+	27	+51,02	+0,78	+124,32	+60,39	+0,92	+147,16	84,48%	Ok
Máximo Mz-	40	-27,30	+0,57	-99,34	-35,89	+0,75	-130,61	76,05%	Ok
Pésima (flexión)	27	+51,02	+0,78	+124,32	+60,39	+0,92	+147,16	84,48%	Ok
Pésima (cortante)	27	+51,02	+0,78	+124,32	+60,39	+0,92	+147,16	84,48%	Ok

Pernos de anclaje a cortante

Combinación		V _{Ed} (kN)	F _{vb,Rd} (kN)	F _{t,Ed} (kN)	F _{t,Rd} (kN)	Factor de aprovechamiento	
Máxima compresión	24	+33,33	+202,04	+301,58	+627,01	50,85%	Ok
Máxima tracción	39	+15,02	+202,04	+116,15	+627,01	20,67%	Ok
Máximo Mx+	117	+12,91	+202,04	+117,68	+627,01	19,80%	Ok
Máximo Mx-	75	+10,89	+202,04	+99,84	+627,01	16,76%	Ok
Máximo Mz+	27	+46,56	+202,04	+581,55	+627,01	89,29%	Ok
Máximo Mz-	40	+30,49	+202,04	+523,57	+627,01	74,74%	Ok
Pésima (flexión)	27	+46,56	+202,04	+581,55	+627,01	89,29%	Ok
Pésima (cortante)	27	+46,56	+202,04	+581,55	+627,01	89,29%	Ok

Placa base

Placa base en flexión por compresión

Placa base en flexión por tracción

Combinación		Posición		M _{x,Ed} (kN·m/m)	V _{z,Ed} (kN/m)	T _{Ed} (kN·m/m)	Factor de aprovechamiento	
		X (cm)	Z (cm)					
Máximo Mx+	27	+27,6	-17,5	+37,12	+278,26	+3,76	35,43%	Ok
Máximo Mx-	27	-2,5	+12,5	-22,89	-1377,09	+9,45	34,15%	Ok
Máximo Vz	27	-2,5	+15,0	-22,65	-1867,99	+12,76	46,33%	Ok
Pésima (flexión)	27	+0,0	+17,5	-14,16	+182,14	+23,62	69,34%	Ok

Combinación		Posición		M _{z,Ed} (kN·m/m)	V _{x,Ed} (kN/m)	T _{Ed} (kN·m/m)	Factor de aprovechamiento	
		X (cm)	Z (cm)					
Máximo Mz+	27	+29,0	-17,5	+22,48	+1488,12	+2,88	36,91%	Ok
Máximo Mz-	27	-2,5	+15,0	-62,42	+564,66	+12,76	59,58%	Ok
Máximo Vx	27	+27,6	-17,5	+22,39	+1750,34	+3,76	43,41%	Ok
Pésima (flexión)	27	+0,0	+17,5	-25,65	+963,89	+23,62	69,34%	Ok

Placa 15

Pilar: 28
 Sección: _HE 300A
 Crecimiento: Centrada a 15;0 cm
 Pernos de anclaje
 Tipo de anclaje: Redondos corrugados
 Diámetro: 14ø12

Materiales y opciones de cálculo

Hormigón armado

Hormigón: HA25 25 MPa
 Acero corrugado: B500S 500 MPa
 Nivel de control

Hormigón 1,50
 Acero Normal 1,15

Acero laminado: S275

Límite elástico: 275 MPa
 Tensión de rotura: 430 MPa
 Coeficiente de minoración: 1,05; 1,05; 1,25

No se considera la compresión en los anclajes de esquina

Canto útil (cm): 83

Distancia al borde del elemento de apoyo

Dirección (ejes de placa)	Desde el nudo (cm)	Desde el eje de los anclajes (cm)	
		Actual	Mínima recomendada
X+	159,5	125,5	---
Z+	100,0	80,0	---
X-	130,5	125,5	---
Z-	100,0	80,0	---

Comprobación

Pernos de anclaje

Pernos de anclaje en tracción / compresión

Combinación	N _{Ed} (kN)	M _{x,Ed} (kN·m)	M _{z,Ed} (kN·m)	N _{Rd} (kN)	M _{x,Rd} (kN·m)	M _{z,Rd} (kN·m)	Factor de aprovechamiento	
Máxima compresión	24	+186,45	+0,45	+437,85	+1,05	+215,03	42,58%	Ok
Máxima tracción	39	-83,51	-0,91	-620,14	-6,73	+13,85	13,47%	Ok
Máximo Mx+	11 7	+76,06	+2,21	+455,17	+13,20	+213,31	16,71%	Ok
Máximo Mx-	75	+64,11	-1,88	+461,72	-13,54	+211,95	13,89%	Ok
Máximo Mz+	27	+48,79	+0,70	+128,87	+0,79	+146,37	88,04%	Ok
Máximo Mz-	40	-26,16	+0,51	-104,46	+0,64	-131,11	79,67%	Ok
Pésima (flexión)	27	+48,79	+0,70	+128,87	+0,79	+146,37	88,04%	Ok
Pésima (cortante)	27	+48,79	+0,70	+128,87	+0,79	+146,37	88,04%	Ok

Pernos de anclaje a cortante

Combinación	V _{Ed} (kN)	F _{vb,Rd} (kN)	F _{t,Ed} (kN)	F _{t,Rd} (kN)	Factor de aprovechamiento	
Máxima compresión	24	+32,40	+202,04	+293,14	+627,01	49,43% Ok
Máxima tracción	39	+17,26	+202,04	+92,71	+627,01	19,10% Ok
Máximo Mx+	117	+12,62	+202,04	+115,03	+627,01	19,35% Ok
Máximo Mx-	75	+10,42	+202,04	+95,60	+627,01	16,05% Ok
Máximo Mz+	27	+47,55	+202,04	+606,11	+627,01	92,58% Ok
Máximo Mz-	40	+31,68	+202,04	+548,48	+627,01	78,16% Ok
Pésima (flexión)	27	+47,55	+202,04	+606,11	+627,01	92,58% Ok
Pésima (cortante)	27	+47,55	+202,04	+606,11	+627,01	92,58% Ok

Placa base

Placa base en flexión por compresión

Placa base en flexión por tracción

Combinación		Posición		M _{x,Ed} (kN·m/m)	V _{z,Ed} (kN/m)	T _{Ed} (kN·m/m)	Factor de aprovechamiento	
		X (cm)	Z (cm)					
Máximo Mx+	27	+27,6	-17,5	+38,70	+289,91	+3,93	36,94%	Ok
Máximo Mx-	27	-2,5	+12,5	-23,59	-1425,61	+9,75	35,35%	Ok
Máximo Vz	27	-2,5	+15,0	-23,30	-1927,37	+13,19	47,80%	Ok
Pésima (flexión)	27	+0,0	+17,5	-14,31	+193,89	+24,52	71,97%	Ok

Combinación		Posición		M _{z,Ed} (kN·m/m)	V _{x,Ed} (kN/m)	T _{Ed} (kN·m/m)	Factor de aprovechamiento	
		X (cm)	Z (cm)					
Máximo Mz+	27	+29,0	-17,5	+23,44	+1551,06	+3,01	38,47%	Ok
Máximo Mz-	27	-2,5	+15,0	-64,72	+585,98	+13,19	61,78%	Ok
Máximo Vx	27	+27,6	-17,5	+23,34	+1824,50	+3,93	45,25%	Ok
Pésima (flexión)	27	+0,0	+17,5	-26,48	+982,02	+24,52	71,97%	Ok

Placa 17

Pilar: 32
 Sección: HE 300A
 Crecimiento: Centrada a 15;0 cm
 Pernos de anclaje

Tipo de anclaje: Redondos corrugados
 Diámetro: 14ø12

Materiales y opciones de cálculo

Hormigón armado

Hormigón: HA25 25 MPa
 Acero corrugado: B500S 500 MPa
 Nivel de control

Hormigón 1,50
 Acero Normal 1,15

Acero laminado: S275

Límite elástico: 275 MPa
 Tensión de rotura: 430 MPa
 Coeficiente de minoración: 1,05; 1,05; 1,25

No se considera la compresión en los anclajes de esquina

Canto útil (cm): 83

Distancia al borde del elemento de apoyo

Dirección (ejes de placa)	Desde el nudo (cm)	Desde el eje de los anclajes (cm)	
		Actual	Mínima recomendada
X+	159,5	125,5	---
Z+	100,0	80,0	---
X-	130,5	125,5	---
Z-	100,0	80,0	---

Comprobación

Pernos de anclaje

Pernos de anclaje en tracción / compresión

Combinación		N _{Ed} (kN)	M _{x,Ed} (kN·m)	M _{z,Ed} (kN·m)	N _{Rd} (kN)	M _{x,Rd} (kN·m)	M _{z,Rd} (kN·m)	Factor de aprovechamiento	
Máxima compresión	24	+185,77	+0,41	+91,27	+437,70	+0,97	+215,04	42,44%	Ok
Máxima tracción	41	-77,80	+0,78	-6,66	-485,46	+4,89	-41,54	16,03%	Ok
Máximo Mx+	11 7	+75,72	+2,20	+35,48	+455,29	+13,25	+213,31	16,63%	Ok
Máximo Mx-	75	+64,01	-1,90	+29,39	+461,51	-13,73	+211,91	13,87%	Ok
Máximo Mz+	27	+48,98	+0,61	+128,96	+55,62	+0,69	+146,41	88,08%	Ok
Máximo Mz-	40	-26,30	+0,47	-104,54	-32,97	+0,58	-131,09	79,75%	Ok
Pésima (flexión)	27	+48,98	+0,61	+128,96	+55,62	+0,69	+146,41	88,08%	Ok
Pésima (cortante)	27	+48,98	+0,61	+128,96	+55,62	+0,69	+146,41	88,08%	Ok

Pernos de anclaje a cortante

Combinación		V _{Ed} (kN)	F _{vb,Rd} (kN)	F _{t,Ed} (kN)	F _{t,Rd} (kN)	Factor de aprovechamiento	
Máxima compresión	24	+32,29	+202,04	+292,19	+627,01	49,27%	Ok
Máxima tracción	41	+10,34	+202,04	+110,33	+627,01	17,69%	Ok
Máximo Mx+	117	+12,56	+202,04	+114,49	+627,01	19,26%	Ok
Máximo Mx-	75	+10,41	+202,04	+95,48	+627,01	16,03%	Ok
Máximo Mz+	27	+47,57	+202,04	+606,33	+627,01	92,62%	Ok
Máximo Mz-	40	+31,70	+202,04	+548,99	+627,01	78,23%	Ok
Pésima (flexión)	27	+47,57	+202,04	+606,33	+627,01	92,62%	Ok
Pésima (cortante)	27	+47,57	+202,04	+606,33	+627,01	92,62%	Ok

Placa base

Placa base en flexión por compresión

Placa base en flexión por tracción

Combinación		Posición		M _{x,Ed} (kN·m/m)	V _{z,Ed} (kN/m)	T _{Ed} (kN·m/m)	Factor de aprovechamiento	
		X (cm)	Z (cm)					
Máximo Mx+	27	+27,6	-17,5	+38,71	+290,05	+3,93	36,95%	Ok
Máximo Mx-	27	-2,5	+12,5	-23,56	-1425,41	+9,74	35,35%	Ok
Máximo Vz	27	-2,5	+15,0	-23,28	-1926,02	+13,17	47,76%	Ok
Pésima (flexión)	27	+0,0	+17,5	-14,26	+194,47	+24,52	71,97%	Ok

Combinación		Posición		M _{z,Ed} (kN·m/m)	V _{x,Ed} (kN/m)	T _{Ed} (kN·m/m)	Factor de aprovechamiento	
		X (cm)	Z (cm)					
Máximo Mz+	27	+29,0	-17,5	+23,45	+1551,59	+3,01	38,48%	Ok
Máximo Mz-	27	-2,5	+15,0	-64,72	+586,02	+13,17	61,78%	Ok
Máximo Vx	27	+27,6	-17,5	+23,34	+1825,09	+3,93	45,26%	Ok
Pésima (flexión)	27	+0,0	+17,5	-26,46	+979,60	+24,52	71,97%	Ok

Placa 19

Pilar: 36

Sección: _HE 300A

Crecimiento: Centrada a 15;0 cm

Pernos de anclaje

Tipo de anclaje: Redondos corrugados

Diámetro: 14ø 12

Materiales y opciones de cálculo

Hormigón armado

Hormigón: HA25 25 MPa

Acero corrugado: B500S 500 MPa

Nivel de control

Hormigón 1,50

Acero Normal 1,15

Acero laminado: S275

Límite elástico: 275 MPa

Tensión de rotura: 430 MPa

Coefficiente de minoración: 1,05; 1,05; 1,25

No se considera la compresión en los anclajes de esquina

Canto útil (cm): 83

Distancia al borde del elemento de apoyo

Dirección (ejes de placa)	Desde el nudo (cm)	Desde el eje de los anclajes (cm)	
		Actual	Mínima recomendada
X+	159,5	125,5	---
Z+	100,0	80,0	---
X-	130,5	125,5	---
Z-	100,0	80,0	---

Comprobación

Pernos de anclaje

Pernos de anclaje en tracción / compresión

Combinación		N _{Ed} (kN)	M _{x,Ed} (kN·m)	M _{z,Ed} (kN·m)	N _{Rd} (kN)	M _{x,Rd} (kN·m)	M _{z,Rd} (kN·m)	Factor de aprovechamiento	
Máxima compresión	24	+186,01	+0,38	+91,38	+437,73	+0,88	+215,05	42,49%	Ok
Máxima tracción	41	-77,90	+0,77	-6,70	-484,73	+4,82	-41,69	16,07%	Ok
Máximo Mx+	11 7	+75,80	+2,20	+35,51	+455,28	+13,24	+213,31	16,65%	Ok
Máximo Mx-	75	+64,11	-1,93	+29,44	+461,28	-13,88	+211,87	13,90%	Ok
Máximo Mz+	27	+49,01	+0,52	+129,05	+55,60	+0,59	+146,42	88,14%	Ok
Máximo Mz-	40	-26,29	+0,42	-104,61	-32,81	+0,52	-130,56	80,13%	Ok
Pésima (flexión)	27	+49,01	+0,52	+129,05	+55,60	+0,59	+146,42	88,14%	Ok
Pésima (cortante)	27	+49,01	+0,52	+129,05	+55,60	+0,59	+146,42	88,14%	Ok

Pernos de anclaje a cortante

Combinación		V _{Ed} (kN)	F _{vb,Rd} (kN)	F _{t,Ed} (kN)	F _{t,Rd} (kN)	Factor de aprovechamiento	
Máxima compresión	24	+32,33	+202,04	+292,54	+627,01	49,33%	Ok
Máxima tracción	41	+10,33	+202,04	+110,64	+627,01	17,72%	Ok
Máximo Mx+	117	+12,57	+202,04	+114,62	+627,01	19,28%	Ok
Máximo Mx-	75	+10,42	+202,04	+95,67	+627,01	16,06%	Ok
Máximo Mz+	27	+47,59	+202,04	+606,76	+627,01	92,68%	Ok
Máximo Mz-	40	+31,72	+202,04	+551,61	+627,01	78,54%	Ok
Pésima (flexión)	27	+47,59	+202,04	+606,76	+627,01	92,68%	Ok
Pésima (cortante)	27	+47,59	+202,04	+606,76	+627,01	92,68%	Ok

Placa base

Placa base en flexión por compresión

Placa base en flexión por tracción

Combinación		Posición		M _{x,Ed} (kN·m/m)	V _{z,Ed} (kN/m)	T _{Ed} (kN·m/m)	Factor de aprovechamiento	
		X (cm)	Z (cm)					
Máximo Mx+	27	+27,6	-17,5	+38,73	+290,27	+3,93	36,97%	Ok
Máximo Mx-	27	-2,5	+12,5	-23,54	-1425,35	+9,73	35,35%	Ok
Máximo Vz	27	-2,5	+15,0	-23,25	-1924,70	+13,16	47,73%	Ok
Pésima (flexión)	27	+0,0	+17,5	-14,20	+195,24	+24,53	71,98%	Ok

Combinación		Posición		M _{z,Ed} (kN·m/m)	V _{x,Ed} (kN/m)	T _{Ed} (kN·m/m)	Factor de aprovechamiento	
		X (cm)	Z (cm)					
Máximo Mz+	27	+29,0	-17,5	+23,46	+1552,64	+3,01	38,51%	Ok
Máximo Mz-	27	-2,5	+15,0	-64,72	+586,16	+13,16	61,78%	Ok
Máximo Vx	27	+27,6	-17,5	+23,36	+1826,29	+3,93	45,29%	Ok
Pésima (flexión)	27	+0,0	+17,5	-26,44	+976,86	+24,53	71,98%	Ok

Placa 21

Pilar: 40
Sección: _HE 300A
Crecimiento: Centrada a 15;0 cm

Pernos de anclaje

Tipo de anclaje: Redondos corrugados
Diámetro: 14ø 12

Materiales y opciones de cálculo

Hormigón armado

Hormigón: HA25 25 MPa
Acero corrugado: B500S 500 MPa
Nivel de control

Hormigón 1,50
Acero Normal 1,15

Acero laminado: S275

Límite elástico: 275 MPa
 Tensión de rotura: 430 MPa
 Coeficiente de minoración: 1,05; 1,05; 1,25

No se considera la compresión en los anclajes de esquina

Canto útil (cm): 83

Distancia al borde del elemento de apoyo

Dirección (ejes de placa)	Desde el nudo (cm)	Desde el eje de los anclajes (cm)	
		Actual	Mínima recomendada
X+	159,5	125,5	---
Z+	100,0	80,0	---
X-	130,5	125,5	---
Z-	100,0	80,0	---

Comprobación

Pernos de anclaje

Pernos de anclaje en tracción / compresión

Combinación	N _{Ed} (kN)	M _{x,Ed} (kN·m)	M _{z,Ed} (kN·m)	N _{Rd} (kN)	M _{x,Rd} (kN·m)	M _{z,Rd} (kN·m)	Factor de aprovechamiento	
Máxima compresión	24	+186,01	+0,34	+437,72	+0,80	+215,06	42,49%	Ok
Máxima tracción	39	-77,94	-0,88	-484,95	-5,47	-41,93	16,07%	Ok
Máximo Mx+	11 7	+75,80	+2,20	+455,26	+13,20	+213,31	16,65%	Ok
Máximo Mx-	75	+64,10	-1,95	+461,20	-14,01	+211,84	13,90%	Ok
Máximo Mz+	27	+49,02	+0,43	+129,05	+0,49	+146,44	88,13%	Ok
Máximo Mz-	40	-26,30	+0,37	-104,61	-32,85	-130,66	80,06%	Ok
Pésima (flexión)	27	+49,02	+0,43	+129,05	+0,49	+146,44	88,13%	Ok
Pésima (cortante)	27	+49,02	+0,43	+129,05	+0,49	+146,44	88,13%	Ok

Pernos de anclaje a cortante

Combinación	V _{Ed} (kN)	F _{vb,Rd} (kN)	F _{t,Ed} (kN)	F _{t,Rd} (kN)	Factor de aprovechamiento	
Máxima compresión	24	+32,34	+292,54	+627,01	49,33%	Ok
Máxima tracción	39	+10,32	+110,65	+627,01	17,71%	Ok
Máximo Mx+	117	+12,57	+114,63	+627,01	19,28%	Ok
Máximo Mx-	75	+10,42	+95,68	+627,01	16,06%	Ok
Máximo Mz+	27	+47,59	+606,69	+627,01	92,67%	Ok
Máximo Mz-	40	+31,72	+551,15	+627,01	78,48%	Ok
Pésima (flexión)	27	+47,59	+606,69	+627,01	92,67%	Ok
Pésima (cortante)	27	+47,59	+606,69	+627,01	92,67%	Ok

Placa base

Placa base en flexión por compresión

Placa base en flexión por tracción

Combinación		Posición		M _{x,Ed} (kN·m/m)	V _{z,Ed} (kN/m)	T _{Ed} (kN·m/m)	Factor de aprovechamiento	
		X (cm)	Z (cm)					
Máximo Mx+	27	+27,6	-17,5	+38,72	+290,26	+3,92	36,97%	Ok
Máximo Mx-	27	-2,5	+12,5	-23,50	-1424,21	+9,71	35,32%	Ok
Máximo Vz	27	-2,5	+15,0	-23,20	-1921,96	+13,14	47,66%	Ok
Pésima (flexión)	27	+0,0	+17,5	-14,13	+195,81	+24,51	71,93%	Ok

Combinación		Posición		M _{z,Ed} (kN·m/m)	V _{x,Ed} (kN/m)	T _{Ed} (kN·m/m)	Factor de aprovechamiento	
		X (cm)	Z (cm)					
Máximo Mz+	27	+29,0	-17,5	+23,46	+1552,43	+3,01	38,50%	Ok
Máximo Mz-	27	-2,5	+15,0	-64,67	+585,84	+13,14	61,74%	Ok
Máximo Vx	27	+27,6	-17,5	+23,35	+1826,00	+3,92	45,28%	Ok
Pésima (flexión)	27	+0,0	+17,5	-26,41	+973,49	+24,51	71,93%	Ok

Placa 23

Pilar: 44
 Sección: _HE 300A
 Crecimiento: Centrada a 15;0 cm

Pernos de anclaje

Tipo de anclaje: Redondos corrugados
 Diámetro: 14ø12

Materiales y opciones de cálculo

Hormigón armado

Hormigón: HA25 25 MPa
 Acero corrugado: B500S 500 MPa
 Nivel de control

Hormigón: 1,50
 Acero: Normal 1,15

Acero laminado: S275

Límite elástico: 275 MPa
 Tensión de rotura: 430 MPa
 Coeficiente de minoración: 1,05; 1,05; 1,25

No se considera la compresión en los anclajes de esquina

Canto útil (cm): 83

Distancia al borde del elemento de apoyo

Dirección (ejes de placa)	Desde el nudo (cm)	Desde el eje de los anclajes (cm)	
		Actual	Mínima recomendada
X+	159,5	125,5	---
Z+	100,0	80,0	---
X-	130,5	125,5	---
Z-	100,0	80,0	---

Comprobación

Pernos de anclaje

Pernos de anclaje en tracción / compresión

Combinación	N _{Ed} (kN)	M _{x,Ed} (kN·m)	M _{z,Ed} (kN·m)	N _{Rd} (kN)	M _{x,Rd} (kN·m)	M _{z,Rd} (kN·m)	Factor de aprovechamiento	
Máxima compresión	24	+186,00	+0,30	+437,76	+0,72	+215,07	42,49%	Ok
Máxima tracción	39	-77,91	-0,87	-485,65	-5,40	-41,78	16,04%	Ok
Máximo Mx+	11 7	+75,81	+2,19	+455,27	+13,13	+213,32	16,65%	Ok
Máximo Mx-	75	+64,10	-1,96	+461,17	-14,12	+211,82	13,90%	Ok
Máximo Mz+	27	+49,02	+0,35	+129,05	+0,39	+146,45	88,12%	Ok
Máximo Mz-	40	-26,29	+0,33	-104,60	+0,41	-130,76	80,00%	Ok
Pésima (flexión)	27	+49,02	+0,35	+129,05	+0,39	+146,45	88,12%	Ok
Pésima (cortante)	27	+49,02	+0,35	+129,05	+0,39	+146,45	88,12%	Ok

Pernos de anclaje a cortante

Combinación	V _{Ed} (kN)	F _{vb,Rd} (kN)	F _{t,Ed} (kN)	F _{t,Rd} (kN)	Factor de aprovechamiento	
Máxima compresión	24	+32,33	+292,51	+627,01	49,33%	Ok
Máxima tracción	39	+10,33	+110,43	+627,01	17,69%	Ok
Máximo Mx+	117	+12,57	+114,63	+627,01	19,28%	Ok
Máximo Mx-	75	+10,42	+95,68	+627,01	16,06%	Ok
Máximo Mz+	27	+47,59	+606,65	+627,01	92,67%	Ok
Máximo Mz-	40	+31,72	+550,73	+627,01	78,44%	Ok
Pésima (flexión)	27	+47,59	+606,65	+627,01	92,67%	Ok
Pésima (cortante)	27	+47,59	+606,65	+627,01	92,67%	Ok

Placa base

Placa base en flexión por compresión

Placa base en flexión por tracción

Combinación	Posición	M _{x,Ed} (kN·m/m)	V _{z,Ed} (kN/m)	T _{Ed} (kN·m/m)	Factor de aprovechamiento
Máximo Mx+	27	+38,72	+290,27	+3,92	36,96% Ok
Máximo Mx-	27	-23,47	-1423,13	+9,70	35,29% Ok
Máximo Vz	27	-23,16	-1919,32	+13,13	47,60% Ok
Pésima (flexión)	27	-14,06	+196,40	+24,50	71,89% Ok

Combinación		Posición		M _{z,Ed} (kN·m/m)	V _{x,Ed} (kN/m)	T _{Ed} (kN·m/m)	Factor de aprovechamiento	
		X (cm)	Z (cm)					
Máximo Mz+	27	+29,0	-17,5	+23,45	+1552,33	+3,01	38,50%	Ok
Máximo Mz-	27	-2,5	+15,0	-64,63	+585,56	+13,13	61,70%	Ok
Máximo Vx	27	+27,6	-17,5	+23,35	+1825,84	+3,92	45,28%	Ok
Pésima (flexión)	27	+0,0	+17,5	-26,37	+970,15	+24,50	71,89%	Ok

Placa 25

Pilar: 48
 Sección: _HE 300A
 Crecimiento: Centrada a 15;0 cm
 Pernos de anclaje
 Tipo de anclaje: Redondos corrugados
 Diámetro: 14ø 12

Materiales y opciones de cálculo

Hormigón armado

Hormigón: HA25 25 MPa
 Acero corrugado: B500S 500 MPa
 Nivel de control

Hormigón 1,50
 Acero Normal 1,15

Acero laminado: S275

Límite elástico: 275 MPa
 Tensión de rotura: 430 MPa
 Coeficiente de minoración: 1,05; 1,05; 1,25

No se considera la compresión en los anclajes de esquina

Canto útil (cm): 83

Distancia al borde del elemento de apoyo

Dirección (ejes de placa)	Desde el nudo (cm)	Desde el eje de los anclajes (cm)	
		Actual	Mínima recomendada
X+	159,5	125,5	---
Z+	100,0	80,0	---
X-	130,5	125,5	---
Z-	100,0	80,0	---

Comprobación

Pernos de anclaje

Pernos de anclaje en tracción / compresión

Combinación		N _{Ed} (kN)	M _{x,Ed} (kN·m)	M _{z,Ed} (kN·m)	N _{Rd} (kN)	M _{x,Rd} (kN·m)	M _{z,Rd} (kN·m)	Factor de aprovechamiento	
Máxima compresión	24	+186,01	+0,27	+91,39	+437,77	+0,64	+215,09	42,49%	Ok
Máxima tracción	41	-77,92	+0,74	-6,71	-484,50	+4,63	-41,74	16,08%	Ok
Máximo Mx+	11 7	+75,78	+2,18	+35,50	+455,34	+13,10	+213,33	16,64%	Ok
Máximo Mx-	75	+64,12	-1,98	+29,45	+461,04	-14,23	+211,79	13,91%	Ok
Máximo Mz+	27	+49,01	+0,26	+129,04	+55,62	+0,30	+146,46	88,11%	Ok
Máximo Mz-	40	-26,31	+0,28	-104,62	-32,91	+0,35	-130,84	79,96%	Ok
Pésima (flexión)	27	+49,01	+0,26	+129,04	+55,62	+0,30	+146,46	88,11%	Ok
Pésima (cortante)	27	+49,01	+0,26	+129,04	+55,62	+0,30	+146,46	88,11%	Ok

Pernos de anclaje a cortante

Combinación		V _{Ed} (kN)	F _{vb,Rd} (kN)	F _{t,Ed} (kN)	F _{t,Rd} (kN)	Factor de aprovechamiento	
Máxima compresión	24	+32,34	+202,04	+292,51	+627,01	49,33%	Ok
Máxima tracción	41	+10,32	+202,04	+110,71	+627,01	17,72%	Ok
Máximo Mx+	117	+12,57	+202,04	+114,57	+627,01	19,27%	Ok
Máximo Mx-	75	+10,43	+202,04	+95,74	+627,01	16,07%	Ok

Combinación		V _{Ed} (kN)	F _{vb,Rd} (kN)	F _{t,Ed} (kN)	F _{t,Rd} (kN)	Factor de aprovechamiento	
Máximo Mz+	27	+47,59	+202,04	+606,58	+627,01	92,66%	Ok
Máximo Mz-	40	+31,72	+202,04	+550,46	+627,01	78,41%	Ok
Pésima (flexión)	27	+47,59	+202,04	+606,58	+627,01	92,66%	Ok
Pésima (cortante)	27	+47,59	+202,04	+606,58	+627,01	92,66%	Ok

Placa base

Placa base en flexión por compresión

Placa base en flexión por tracción

Combinación		Posición		M _{x,Ed} (kN·m/m)	V _{z,Ed} (kN/m)	T _{Ed} (kN·m/m)	Factor de aprovechamiento	
		X (cm)	Z (cm)					
Máximo Mx+	27	+27,6	-17,5	+38,71	+290,25	+3,92	36,95%	Ok
Máximo Mx-	27	-2,5	+12,5	-23,43	-1421,95	+9,68	35,26%	Ok
Máximo Vz	27	-2,5	+15,0	-23,11	-1916,53	+13,11	47,53%	Ok
Pésima (flexión)	27	+0,0	+17,5	-13,99	+196,98	+24,48	71,84%	Ok

Combinación		Posición		M _{z,Ed} (kN·m/m)	V _{x,Ed} (kN/m)	T _{Ed} (kN·m/m)	Factor de aprovechamiento	
		X (cm)	Z (cm)					
Máximo Mz+	27	+29,0	-17,5	+23,45	+1552,10	+3,00	38,49%	Ok
Máximo Mz-	27	-2,5	+15,0	-64,58	+585,23	+13,11	61,65%	Ok
Máximo Vx	27	+27,6	-17,5	+23,35	+1825,54	+3,92	45,27%	Ok
Pésima (flexión)	27	+0,0	+17,5	-26,34	+966,74	+24,48	71,84%	Ok

Placa 27

Pilar: 52
 Sección: _HE 300A
 Crecimiento: Centrada a 15;0 cm

Pernos de anclaje

Tipo de anclaje: Redondos corrugados
 Diámetro: 14ø12

Materiales y opciones de cálculo

Hormigón armado

Hormigón: HA25 25 MPa
 Acero corrugado: B500S 500 MPa
 Nivel de control

Hormigón 1,50
 Acero Normal 1,15

Acero laminado: S275

Límite elástico: 275 MPa
 Tensión de rotura: 430 MPa
 Coeficiente de minoración: 1,05; 1,05; 1,25

No se considera la compresión en los anclajes de esquina

Canto útil (cm): 83

Distancia al borde del elemento de apoyo

Dirección (ejes de placa)	Desde el nudo (cm)	Desde el eje de los anclajes (cm)	
		Actual	Mínima recomendada
X+	159,5	125,5	---
Z+	100,0	80,0	---
X-	130,5	125,5	---
Z-	100,0	80,0	---

Comprobación

Pernos de anclaje

Pernos de anclaje en tracción / compresión

Combinación	N _{Ed} (kN)	M _{x,Ed} (kN·m)	M _{z,Ed} (kN·m)	N _{Rd} (kN)	M _{x,Rd} (kN·m)	M _{z,Rd} (kN·m)	Factor de aprovechamiento
Máxima compresión	24	+186,05	+0,24	+437,77	+0,56	+215,10	42,50% Ok

Combinación		N _{Ed} (kN)	M _{x,Ed} (kN·m)	M _{z,Ed} (kN·m)	N _{Rd} (kN)	M _{x,Rd} (kN·m)	M _{z,Rd} (kN·m)	Factor de aprovechamiento	
Máxima tracción	41	-78,12	+0,73	-6,84	-482,24	+4,54	-42,20	16,20%	Ok
Máximo Mx+	117	+75,62	+2,17	+35,41	+455,59	+13,07	+213,33	16,60%	Ok
Máximo Mx-	75	+64,21	-1,99	+29,51	+460,83	-14,30	+211,77	13,93%	Ok
Máximo Mz+	27	+48,90	+0,18	+128,99	+55,52	+0,20	+146,45	88,08%	Ok
Máximo Mz-	40	-26,46	+0,24	-104,71	-33,07	+0,30	-130,88	80,00%	Ok
Pésima (flexión)	27	+48,90	+0,18	+128,99	+55,52	+0,20	+146,45	88,08%	Ok
Pésima (cortante)	27	+48,90	+0,18	+128,99	+55,52	+0,20	+146,45	88,08%	Ok

Pernos de anclaje a cortante

Combinación		V _{Ed} (kN)	F _{vb,Rd} (kN)	F _{t,Ed} (kN)	F _{t,Rd} (kN)	Factor de aprovechamiento	
Máxima compresión	24	+32,35	+202,04	+292,58	+627,01	49,34%	Ok
Máxima tracción	41	+10,28	+202,04	+111,53	+627,01	17,79%	Ok
Máximo Mx+	117	+12,54	+202,04	+114,27	+627,01	19,22%	Ok
Máximo Mx-	75	+10,45	+202,04	+95,93	+627,01	16,10%	Ok
Máximo Mz+	27	+47,57	+202,04	+606,33	+627,01	92,62%	Ok
Máximo Mz-	40	+31,75	+202,04	+550,76	+627,01	78,46%	Ok
Pésima (flexión)	27	+47,57	+202,04	+606,33	+627,01	92,62%	Ok
Pésima (cortante)	27	+47,57	+202,04	+606,33	+627,01	92,62%	Ok

Placa base

Placa base en flexión por compresión

Placa base en flexión por tracción

Combinación		Posición		M _{x,Ed} (kN·m/m)	V _{z,Ed} (kN/m)	T _{Ed} (kN·m/m)	Factor de aprovechamiento	
		X (cm)	Z (cm)					
Máximo Mx+	27	+27,6	-17,5	+38,69	+290,15	+3,92	36,94%	Ok
Máximo Mx-	27	-2,5	+12,5	-23,37	-1420,22	+9,66	35,22%	Ok
Máximo Vz	27	-2,5	+15,0	-23,06	-1912,91	+13,08	47,44%	Ok
Pésima (flexión)	27	+0,0	+17,5	-13,91	+197,56	+24,45	71,77%	Ok

Combinación		Posición		M _{z,Ed} (kN·m/m)	V _{x,Ed} (kN/m)	T _{Ed} (kN·m/m)	Factor de aprovechamiento	
		X (cm)	Z (cm)					
Máximo Mz+	27	+29,0	-17,5	+23,44	+1551,45	+3,00	38,48%	Ok
Máximo Mz-	27	-2,5	+15,0	-64,51	+584,70	+13,08	61,58%	Ok
Máximo Vx	27	+27,6	-17,5	+23,33	+1824,74	+3,92	45,25%	Ok
Pésima (flexión)	27	+0,0	+17,5	-26,29	+962,72	+24,45	71,77%	Ok

Placa 29

Pilar: 56
 Sección: _HE 300A
 Crecimiento: Centrada a 15;0 cm

Pernos de anclaje

Tipo de anclaje: Redondos corrugados
 Diámetro: 14ø 12

Materiales y opciones de cálculo

Hormigón armado

Hormigón: HA25 25 MPa
 Acero corrugado: B500S 500 MPa
 Nivel de control

Hormigón 1,50
 Acero Normal 1,15

Acero laminado: S275

Límite elástico: 275 MPa
 Tensión de rotura: 430 MPa
 Coeficiente de minoración: 1,05; 1,05; 1,25

No se considera la compresión en los anclajes de esquina

Canto útil (cm): 83

Distancia al borde del elemento de apoyo

Dirección (ejes de placa)	Desde el nudo (cm)	Desde el eje de los anclajes (cm)	
		Actual	Mínima recomendada
X+	159,5	125,5	---
Z+	100,0	80,0	---
X-	130,5	125,5	---
Z-	100,0	80,0	---

Comprobación

Pernos de anclaje

Pernos de anclaje en tracción / compresión

Combinación	N _{Ed} (kN)	M _{x,Ed} (kN·m)	M _{z,Ed} (kN·m)	N _{Rd} (kN)	M _{x,Rd} (kN·m)	M _{z,Rd} (kN·m)	Factor de aprovechamiento		
Máxima compresión	24	+185,79	+0,21	+91,26	+437,92	+0,48	+215,11	42,42%	Ok
Máxima tracción	39	-77,69	-0,83	-6,57	-488,03	-5,21	-41,29	15,92%	Ok
Máximo Mx+	11 7	+76,49	+2,19	+35,93	+454,12	+13,00	+213,34	16,84%	Ok
Máximo Mx-	75	+63,49	-2,03	+29,08	+462,13	-14,81	+211,65	13,74%	Ok
Máximo Mz+	27	+49,31	+0,10	+129,22	+55,92	+0,11	+146,52	88,19%	Ok
Máximo Mz-	40	-25,85	+0,19	-104,32	-32,47	+0,24	-131,04	79,61%	Ok
Pésima (flexión)	27	+49,31	+0,10	+129,22	+55,92	+0,11	+146,52	88,19%	Ok
Pésima (cortante)	27	+49,31	+0,10	+129,22	+55,92	+0,11	+146,52	88,19%	Ok

Pernos de anclaje a cortante

Combinación	V _{Ed} (kN)	F _{vb,Rd} (kN)	F _{t,Ed} (kN)	F _{t,Rd} (kN)	Factor de aprovechamiento	
Máxima compresión	24	+32,29	+202,04	+292,06	+627,01	49,25% Ok
Máxima tracción	39	+10,37	+202,04	+109,60	+627,01	17,62% Ok
Máximo Mx+	117	+12,72	+202,04	+115,96	+627,01	19,51% Ok
Máximo Mx-	75	+10,30	+202,04	+94,58	+627,01	15,87% Ok
Máximo Mz+	27	+47,65	+202,04	+607,12	+627,01	92,75% Ok
Máximo Mz-	40	+31,62	+202,04	+548,06	+627,01	78,08% Ok
Pésima (flexión)	27	+47,65	+202,04	+607,12	+627,01	92,75% Ok
Pésima (cortante)	27	+47,65	+202,04	+607,12	+627,01	92,75% Ok

Placa base

Placa base en flexión por compresión

Placa base en flexión por tracción

Combinación	Posición	M _{x,Ed} (kN·m/m)	V _{z,Ed} (kN/m)	T _{Ed} (kN·m/m)	Factor de aprovechamiento	
					X (cm)	Z (cm)
Máximo Mx+	27	+38,74	+290,56	+3,92	36,98%	Ok
Máximo Mx-	27	-23,39	-1421,74	+9,66	35,26%	Ok
Máximo Vz	27	-23,06	-1914,18	+13,09	47,47%	Ok
Pésima (flexión)	27	-13,89	+198,14	+24,48	71,85%	Ok

Combinación	Posición	M _{z,Ed} (kN·m/m)	V _{x,Ed} (kN/m)	T _{Ed} (kN·m/m)	Factor de aprovechamiento	
					X (cm)	Z (cm)
Máximo Mz+	27	+23,47	+1553,41	+3,00	38,52%	Ok
Máximo Mz-	27	-64,58	+585,38	+13,09	61,65%	Ok
Máximo Vx	27	+23,36	+1826,99	+3,92	45,31%	Ok
Pésima (flexión)	27	-26,31	+962,20	+24,48	71,85%	Ok

Placa 31

Pilar: 61

Sección: _HE 300A

Crecimiento: Centrada a 15;0 cm

Pernos de anclaje

Tipo de anclaje: Redondos corrugados

Diámetro: 14ø 12

Materiales y opciones de cálculo

Hormigón armado

Hormigón: HA25 25 MPa
 Acero corrugado: B500S 500 MPa
 Nivel de control

Hormigón 1,50
 Acero Normal 1,15

Acero laminado: S275

Límite elástico: 275 MPa
 Tensión de rotura: 430 MPa
 Coeficiente de minoración: 1,05; 1,05; 1,25

No se considera la compresión en los anclajes de esquina

Canto útil (cm): 83

Distancia al borde del elemento de apoyo

Dirección (ejes de placa)	Desde el nudo (cm)	Desde el eje de los anclajes (cm)	
		Actual	Mínima recomendada
X+	159,5	125,5	---
Z+	100,0	80,0	---
X-	130,5	125,5	---
Z-	100,0	80,0	---

Comprobación

Pernos de anclaje

Pernos de anclaje en tracción / compresión

Combinación		N _{Ed} (kN)	M _{x,Ed} (kN·m)	M _{z,Ed} (kN·m)	N _{Rd} (kN)	M _{x,Rd} (kN·m)	M _{z,Rd} (kN·m)	Factor de aprovechamiento	
Máxima compresión	24	+195,15	+0,18	+91,76	+457,47	+0,42	+215,11	42,66%	Ok
Máxima tracción	39	-108,72	-0,82	-5,87	-545,57	-4,11	-29,44	19,93%	Ok
Máximo Mx+	11 7	+148,90	+2,15	+39,52	+945,16	+13,66	+250,83	15,75%	Ok
Máximo Mx-	75	+1,90	-2,02	+27,21	+9,62	-10,19	+137,65	19,77%	Ok
Máximo Mz+	27	+54,06	+0,01	+131,28	+60,66	+0,02	+147,30	89,12%	Ok
Máximo Mz-	40	-16,71	+0,15	-102,49	-21,66	+0,19	-132,85	77,15%	Ok
Pésima (flexión)	27	+54,06	+0,01	+131,28	+60,66	+0,02	+147,30	89,12%	Ok
Pésima (cortante)	27	+54,06	+0,01	+131,28	+60,66	+0,02	+147,30	89,12%	Ok

Pernos de anclaje a cortante

Combinación		V _{Ed} (kN)	F _{vb,Rd} (kN)	F _{t,Ed} (kN)	F _{t,Rd} (kN)	Factor de aprovechamiento	
Máxima compresión	24	+33,20	+202,04	+293,67	+627,01	49,88%	Ok
Máxima tracción	39	+16,24	+202,04	+137,18	+627,01	23,67%	Ok
Máximo Mx+	117	+25,72	+202,04	+108,46	+627,01	25,09%	Ok
Máximo Mx-	75	+18,78	+202,04	+136,11	+627,01	24,80%	Ok
Máximo Mz+	27	+48,35	+202,04	+613,55	+627,01	93,82%	Ok
Máximo Mz-	40	+30,98	+202,04	+531,13	+627,01	75,84%	Ok
Pésima (flexión)	27	+48,35	+202,04	+613,55	+627,01	93,82%	Ok
Pésima (cortante)	27	+48,35	+202,04	+613,55	+627,01	93,82%	Ok

Placa base

Placa base en flexión por compresión

Placa base en flexión por tracción

Combinación		Posición		M _{x,Ed} (kN·m/m)	V _{z,Ed} (kN/m)	T _{Ed} (kN·m/m)	Factor de aprovechamiento	
		X (cm)	Z (cm)					
Máximo Mx+	27	+27,6	-17,5	+39,13	+293,78	+3,95	37,35%	Ok
Máximo Mx-	27	-2,5	+12,5	-23,81	-1443,91	+9,82	35,81%	Ok
Máximo Vz	27	-2,5	+15,0	-23,50	-1947,66	+13,30	48,30%	Ok
Pésima (flexión)	27	+0,0	+17,5	-14,32	+197,66	+24,81	72,80%	Ok

Combinación		Posición		M _{z,Ed} (kN·m/m)	V _{x,Ed} (kN/m)	T _{Ed} (kN·m/m)	Factor de aprovechamiento	
		X (cm)	Z (cm)					
Máximo Mz+	27	+29,0	-17,5	+23,71	+1569,69	+3,03	38,93%	Ok
Máximo Mz-	27	-2,5	+15,0	-65,50	+593,46	+13,30	62,52%	Ok
Máximo Vx	27	+27,6	-17,5	+23,60	+1845,93	+3,95	45,78%	Ok
Pésima (flexión)	27	+0,0	+17,5	-26,76	+986,87	+24,81	72,80%	Ok

Placa 33

Pilar: 69
 Sección: _HE 300A
 Crecimiento: Centrada a 15;0 cm
 Pernos de anclaje
 Tipo de anclaje: Redondos corrugados
 Diámetro: 14ø12

Materiales y opciones de cálculo

Hormigón armado

Hormigón: HA25 25 MPa
 Acero corrugado: B500S 500 MPa
 Nivel de control

Hormigón 1,50
 Acero Normal 1,15

Acero laminado: S275

Límite elástico: 275 MPa
 Tensión de rotura: 430 MPa
 Coeficiente de minoración: 1,05; 1,05; 1,25

No se considera la compresión en los anclajes de esquina

Canto útil (cm): 83

Distancia al borde del elemento de apoyo

Dirección (ejes de placa)	Desde el nudo (cm)	Desde el eje de los anclajes (cm)	
		Actual	Mínima recomendada
X+	159,5	125,5	---
Z+	100,0	80,0	---
X-	130,5	125,5	---
Z-	100,0	80,0	---

Comprobación

Pernos de anclaje

Pernos de anclaje en tracción / compresión

Combinación		N _{Ed} (kN)	M _{x,Ed} (kN·m)	M _{z,Ed} (kN·m)	N _{Rd} (kN)	M _{x,Rd} (kN·m)	M _{z,Rd} (kN·m)	Factor de aprovechamiento	
Máxima compresión	24	+190,81	+0,05	+92,59	+443,41	+0,12	+215,16	43,03%	Ok
Máxima tracción	39	-72,14	-0,77	-4,12	-539,21	-5,77	-30,77	13,38%	Ok
Máximo Mx+	11 7	+80,29	+2,04	+37,03	+462,96	+11,74	+213,52	17,34%	Ok
Máximo Mx-	75	+69,44	-1,99	+31,04	+474,13	-13,59	+211,94	14,65%	Ok
Máximo Mz+	27	+53,75	-0,07	+131,54	+60,15	-0,08	+147,20	89,36%	Ok
Máximo Mz-	40	-23,15	+0,11	-102,16	-29,81	+0,15	-131,55	77,66%	Ok
Pésima (flexión)	27	+53,75	-0,07	+131,54	+60,15	-0,08	+147,20	89,36%	Ok
Pésima (cortante)	27	+53,75	-0,07	+131,54	+60,15	-0,08	+147,20	89,36%	Ok

Pernos de anclaje a cortante

Combinación		V _{Ed} (kN)	F _{vb,Rd} (kN)	F _{t,Ed} (kN)	F _{t,Rd} (kN)	Factor de aprovechamiento	
Máxima compresión	24	+32,70	+202,04	+296,25	+627,01	49,93%	Ok
Máxima tracción	39	+20,99	+202,04	+92,10	+627,01	20,88%	Ok
Máximo Mx+	117	+36,79	+202,04	+119,40	+627,01	31,81%	Ok
Máximo Mx-	75	+35,01	+202,04	+100,83	+627,01	28,82%	Ok
Máximo Mz+	27	+48,53	+202,04	+615,17	+627,01	94,10%	Ok

Combinación		V _{Ed} (kN)	F _{vb,Rd} (kN)	F _{t,Ed} (kN)	F _{t,Rd} (kN)	Factor de aprovechamiento	
Máximo Mz-	40	+30,92	+202,04	+534,61	+627,01	76,21%	Ok
Pésima (flexión)	27	+48,53	+202,04	+615,17	+627,01	94,10%	Ok
Pésima (cortante)	27	+48,53	+202,04	+615,17	+627,01	94,10%	Ok

Placa base

Placa base en flexión por compresión

Placa base en flexión por tracción

Combinación		Posición		M _{x,Ed} (kN·m/m)	V _{z,Ed} (kN/m)	T _{Ed} (kN·m/m)	Factor de aprovechamiento	
		X (cm)	Z (cm)					
Máximo Mx+	27	+27,6	-17,5	+39,24	+294,54	+3,96	37,45%	Ok
Máximo Mx-	27	-2,5	-12,5	-23,84	-1446,55	-9,84	35,87%	Ok
Máximo Vz	27	-2,5	-15,0	-23,53	-1950,42	-13,32	48,37%	Ok
Pésima (flexión)	27	+0,0	-17,5	-14,30	+198,68	-24,86	72,96%	Ok

Combinación		Posición		M _{z,Ed} (kN·m/m)	V _{x,Ed} (kN/m)	T _{Ed} (kN·m/m)	Factor de aprovechamiento	
		X (cm)	Z (cm)					
Máximo Mz+	27	+29,0	-17,5	+23,77	+1573,86	+3,04	39,03%	Ok
Máximo Mz-	27	-2,5	-15,0	-65,63	-594,73	-13,32	62,65%	Ok
Máximo Vx	27	+27,6	-17,5	+23,66	+1850,84	+3,96	45,90%	Ok
Pésima (flexión)	27	+0,0	-17,5	-26,80	-986,71	-24,86	72,96%	Ok

Placa 35

Pilar: 76
Sección: _HE 300A
Crecimiento: Centrada a 15;0 cm

Pernos de anclaje

Tipo de anclaje: Redondos corrugados
Diámetro: 14ø12

Materiales y opciones de cálculo

Hormigón armado

Hormigón: HA25 25 MPa
Acero corrugado: B500S 500 MPa
Nivel de control

Hormigón 1,50
Acero Normal 1,15

Acero laminado: S275

Límite elástico: 275 MPa
Tensión de rotura: 430 MPa
Coeficiente de minoración: 1,05; 1,05; 1,25

No se considera la compresión en los anclajes de esquina

Canto útil (cm): 83

Distancia al borde del elemento de apoyo

Dirección (ejes de placa)	Desde el nudo (cm)	Desde el eje de los anclajes (cm)	
		Actual	Mínima recomendada
X+	159,5	125,5	---
Z+	95,0	75,0	---
X-	130,5	125,5	---
Z-	95,0	75,0	---

Comprobación

Pernos de anclaje

Pernos de anclaje en tracción / compresión

Combinación	N _{Ed} (kN)	M _{x,Ed} (kN·m)	M _{z,Ed} (kN·m)	N _{Rd} (kN)	M _{x,Rd} (kN·m)	M _{z,Rd} (kN·m)	Factor de aprovechamiento	
Máxima compresión	24	+191,61	-0,06	+446,94	-0,15	+215,17	42,87%	Ok
Máxima tracción	41	-108,56	+0,80	-537,33	+3,94	-30,92	20,20%	Ok

Combinación		N _{Ed} (kN)	M _{x,Ed} (kN·m)	M _{z,Ed} (kN·m)	N _{Rd} (kN)	M _{x,Rd} (kN·m)	M _{z,Rd} (kN·m)	Factor de aprovechamiento	
Máximo Mx+	77	+0,77	+2,04	+27,39	+3,82	+10,20	+136,71	20,03%	Ok
Máximo Mx-	115	+146,93	-2,08	+39,70	+901,12	-12,78	+243,46	16,31%	Ok
Máximo Mz+	27	+58,37	-0,19	+130,02	+66,51	-0,21	+148,16	87,76%	Ok
Máximo Mz-	40	-28,00	+0,06	-103,29	-35,41	+0,08	-130,66	79,06%	Ok
Pésima (flexión)	27	+58,37	-0,19	+130,02	+66,51	-0,21	+148,16	87,76%	Ok
Pésima (cortante)	27	+58,37	-0,19	+130,02	+66,51	-0,21	+148,16	87,76%	Ok

Pernos de anclaje a cortante

Combinación		V _{Ed} (kN)	F _{vb,Rd} (kN)	F _{t,Ed} (kN)	F _{t,Rd} (kN)	Factor de aprovechamiento	
Máxima compresión	24	+33,08	+202,04	+295,14	+627,01	50,00%	Ok
Máxima tracción	41	+15,94	+202,04	+139,09	+627,01	23,73%	Ok
Máximo Mx+	77	+19,25	+202,04	+137,90	+627,01	25,24%	Ok
Máximo Mx-	115	+25,24	+202,04	+112,25	+627,01	25,28%	Ok
Máximo Mz+	27	+48,05	+202,04	+604,14	+627,01	92,61%	Ok
Máximo Mz-	40	+31,31	+202,04	+544,23	+627,01	77,50%	Ok
Pésima (flexión)	27	+48,05	+202,04	+604,14	+627,01	92,61%	Ok
Pésima (cortante)	27	+48,05	+202,04	+604,14	+627,01	92,61%	Ok

Placa base

Placa base en flexión por compresión

Placa base en flexión por tracción

Combinación		Posición		M _{x,Ed} (kN·m/m)	V _{z,Ed} (kN/m)	T _{Ed} (kN·m/m)	Factor de aprovechamiento	
		X (cm)	Z (cm)					
Máximo Mx+	27	+27,6	-17,5	+38,51	+289,41	+3,88	36,76%	Ok
Máximo Mx-	27	-2,5	-12,5	-23,67	-1430,42	-9,75	35,47%	Ok
Máximo Vz	27	-2,5	-15,0	-23,39	-1934,55	-13,19	47,98%	Ok
Pésima (flexión)	27	+0,0	-17,5	-14,47	+191,25	-24,51	71,94%	Ok

Combinación		Posición		M _{z,Ed} (kN·m/m)	V _{x,Ed} (kN/m)	T _{Ed} (kN·m/m)	Factor de aprovechamiento	
		X (cm)	Z (cm)					
Máximo Mz+	27	+29,0	-17,5	+23,33	+1545,47	+2,97	38,33%	Ok
Máximo Mz-	27	-2,5	-15,0	-64,78	-586,64	-13,19	61,84%	Ok
Máximo Vx	27	+27,6	-17,5	+23,23	+1817,23	+3,88	45,07%	Ok
Pésima (flexión)	27	+0,0	-17,5	-26,56	-990,60	-24,51	71,94%	Ok

Placa 37

Pilar: 80
 Sección: _HE 300A
 Crecimiento: Centrada a 15;0 cm

Pernos de anclaje

Tipo de anclaje: Redondos corrugados
 Diámetro: 14ø 12

Materiales y opciones de cálculo

Hormigón armado

Hormigón: HA25 25 MPa
 Acero corrugado: B500S 500 MPa
 Nivel de control

Hormigón 1,50
 Acero Normal 1,15

Acero laminado: S275

Límite elástico: 275 MPa
 Tensión de rotura: 430 MPa
 Coeficiente de minoración: 1,05; 1,05; 1,25

No se considera la compresión en los anclajes de esquina

Canto útil (cm): 83

Distancia al borde del elemento de apoyo

Dirección (ejes de placa)	Desde el nudo (cm)	Desde el eje de los anclajes (cm)	
		Actual	Mínima recomendada
X+	159,5	125,5	---
Z+	100,0	80,0	---
X-	130,5	125,5	---
Z-	100,0	80,0	---

Comprobación

Pernos de anclaje

Pernos de anclaje en tracción / compresión

Combinación	N _{Ed} (kN)	M _{x,Ed} (kN·m)	M _{z,Ed} (kN·m)	N _{Rd} (kN)	M _{x,Rd} (kN·m)	M _{z,Rd} (kN·m)	Factor de aprovechamiento		
Máxima compresión	24	+186,61	-0,07	+91,75	+437,65	-0,17	+215,18	42,64%	Ok
Máxima tracción	41	-77,94	+0,80	-6,72	-484,39	+4,99	-41,76	16,09%	Ok
Máximo Mx+	77	+63,77	+2,05	+29,25	+464,61	+14,93	+213,07	13,73%	Ok
Máximo Mx-	11 5	+76,82	-2,09	+36,13	+451,29	-12,30	+212,25	17,02%	Ok
Máximo Mz+	27	+49,24	-0,33	+129,06	+55,81	-0,37	+146,26	88,24%	Ok
Máximo Mz-	40	-26,04	-0,01	-104,32	-32,73	-0,01	-131,11	79,57%	Ok
Pésima (flexión)	27	+49,24	-0,33	+129,06	+55,81	-0,37	+146,26	88,24%	Ok
Pésima (cortante)	27	+49,24	-0,33	+129,06	+55,81	-0,37	+146,26	88,24%	Ok

Pernos de anclaje a cortante

Combinación	V _{Ed} (kN)	F _{vb,Rd} (kN)	F _{t,Ed} (kN)	F _{t,Rd} (kN)	Factor de aprovechamiento	
Máxima compresión	24	+32,46	+202,04	+293,53	+627,01	49,51% Ok
Máxima tracción	41	+10,32	+202,04	+110,76	+627,01	17,73% Ok
Máximo Mx+	77	+10,36	+202,04	+94,49	+627,01	15,89% Ok
Máximo Mx-	115	+12,79	+202,04	+117,18	+627,01	19,68% Ok
Máximo Mz+	27	+47,62	+202,04	+607,45	+627,01	92,77% Ok
Máximo Mz-	40	+31,64	+202,04	+547,75	+627,01	78,06% Ok
Pésima (flexión)	27	+47,62	+202,04	+607,45	+627,01	92,77% Ok
Pésima (cortante)	27	+47,62	+202,04	+607,45	+627,01	92,77% Ok

Placa base

Placa base en flexión por compresión

Placa base en flexión por tracción

Combinación		Posición		M _{x,Ed} (kN·m/m)	V _{z,Ed} (kN/m)	T _{Ed} (kN·m/m)	Factor de aprovechamiento	
		X (cm)	Z (cm)					
Máximo Mx+	27	+27,6	-17,5	+38,76	+290,70	+3,92	37,00%	Ok
Máximo Mx-	27	-2,5	-12,5	-23,28	-1418,47	-9,62	35,18%	Ok
Máximo Vz	27	-2,5	-15,0	-22,94	-1906,66	-13,04	47,28%	Ok
Pésima (flexión)	27	+0,0	-17,5	-13,69	+200,08	-24,45	71,76%	Ok

Combinación		Posición		M _{z,Ed} (kN·m/m)	V _{x,Ed} (kN/m)	T _{Ed} (kN·m/m)	Factor de aprovechamiento	
		X (cm)	Z (cm)					
Máximo Mz+	27	+29,0	-17,5	+23,48	+1554,28	+3,01	38,55%	Ok
Máximo Mz-	27	-2,5	-15,0	-64,47	-584,65	-13,04	61,55%	Ok
Máximo Vx	27	+27,6	-17,5	+23,38	+1828,04	+3,92	45,34%	Ok
Pésima (flexión)	27	+0,0	-17,5	-26,21	-952,61	-24,45	71,76%	Ok

Placa 39

Pilar: 84
 Sección: _HE 300A
 Crecimiento: Centrada a 15;0 cm
 Pernos de anclaje

Tipo de anclaje: Redondos corrugados
 Diámetro: 14ø 12

Materiales y opciones de cálculo

Hormigón armado

Hormigón: HA25 25 MPa
 Acero corrugado: B500S 500 MPa
 Nivel de control

Hormigón 1,50
 Acero Normal 1,15

Acero laminado: S275

Límite elástico: 275 MPa
 Tensión de rotura: 430 MPa
 Coeficiente de minoración: 1,05; 1,05; 1,25

No se considera la compresión en los anclajes de esquina

Canto útil (cm): 83

Distancia al borde del elemento de apoyo

Dirección (ejes de placa)	Desde el nudo (cm)	Desde el eje de los anclajes (cm)	
		Actual	Mínima recomendada
X+	159,5	125,5	---
Z+	95,0	75,0	---
X-	130,5	125,5	---
Z-	95,0	75,0	---

Comprobación

Pernos de anclaje

Pernos de anclaje en tracción / compresión

Combinación		N _{Ed} (kN)	M _{x,Ed} (kN·m)	M _{z,Ed} (kN·m)	N _{Rd} (kN)	M _{x,Rd} (kN·m)	M _{z,Rd} (kN·m)	Factor de aprovechamiento	
Máxima compresión	24	+183,85	-0,09	+90,09	+439,12	-0,22	+215,17	41,87%	Ok
Máxima tracción	39	-77,57	-0,83	-6,51	-489,10	-5,23	-41,07	15,86%	Ok
Máximo Mx+	77	+63,48	+1,99	+29,07	+465,41	+14,60	+213,11	13,64%	Ok
Máximo Mx-	11 5	+74,75	-2,05	+34,88	+454,75	-12,45	+212,22	16,44%	Ok
Máximo Mz+	27	+48,14	-0,46	+124,26	+56,61	-0,54	+146,10	85,05%	Ok
Máximo Mz-	40	-26,02	-0,09	-100,20	-33,99	-0,12	-130,90	76,55%	Ok
Pésima (flexión)	27	+48,14	-0,46	+124,26	+56,61	-0,54	+146,10	85,05%	Ok
Pésima (cortante)	27	+48,14	-0,46	+124,26	+56,61	-0,54	+146,10	85,05%	Ok

Pernos de anclaje a cortante

Combinación		V _{Ed} (kN)	F _{vb,Rd} (kN)	F _{t,Ed} (kN)	F _{t,Rd} (kN)	Factor de aprovechamiento	
Máxima compresión	24	+31,88	+202,04	+288,22	+627,01	48,61%	Ok
Máxima tracción	39	+10,40	+202,04	+109,18	+627,01	17,58%	Ok
Máximo Mx+	77	+10,29	+202,04	+93,90	+627,01	15,79%	Ok
Máximo Mx-	115	+12,35	+202,04	+113,16	+627,01	19,00%	Ok
Máximo Mz+	27	+46,36	+202,04	+585,51	+627,01	89,65%	Ok
Máximo Mz-	40	+30,62	+202,04	+526,98	+627,01	75,19%	Ok
Pésima (flexión)	27	+46,36	+202,04	+585,51	+627,01	89,65%	Ok
Pésima (cortante)	27	+46,36	+202,04	+585,51	+627,01	89,65%	Ok

Placa base

Placa base en flexión por compresión

Placa base en flexión por tracción

Combinación		Posición		M _{x,Ed} (kN·m/m)	V _{z,Ed} (kN/m)	T _{Ed} (kN·m/m)	Factor de aprovechamiento	
		X (cm)	Z (cm)					
Máximo Mx+	27	+27,6	-17,5	+37,37	+280,18	+3,78	35,67%	Ok
Máximo Mx-	27	-2,5	-12,5	-22,40	-1365,62	-9,26	33,87%	Ok
Máximo Vz	27	-2,5	-15,0	-22,06	-1834,65	-12,55	45,50%	Ok
Pésima (flexión)	27	+0,0	-17,5	-13,13	+193,49	-23,55	69,12%	Ok

Combinación		Posición		M _{z,Ed} (kN·m/m)	V _{x,Ed} (kN/m)	T _{Ed} (kN·m/m)	Factor de aprovechamiento	
		X (cm)	Z (cm)					
Máximo Mz+	27	+29,0	-17,5	+22,63	+1498,17	+2,90	37,15%	Ok
Máximo Mz-	27	-2,5	-15,0	-62,09	-563,10	-12,55	59,27%	Ok
Máximo Vx	27	+27,6	-17,5	+22,53	+1762,09	+3,78	43,70%	Ok
Pésima (flexión)	27	+0,0	-17,5	-25,22	-914,66	-23,55	69,12%	Ok

12. Placa tipo 11

Gráfica

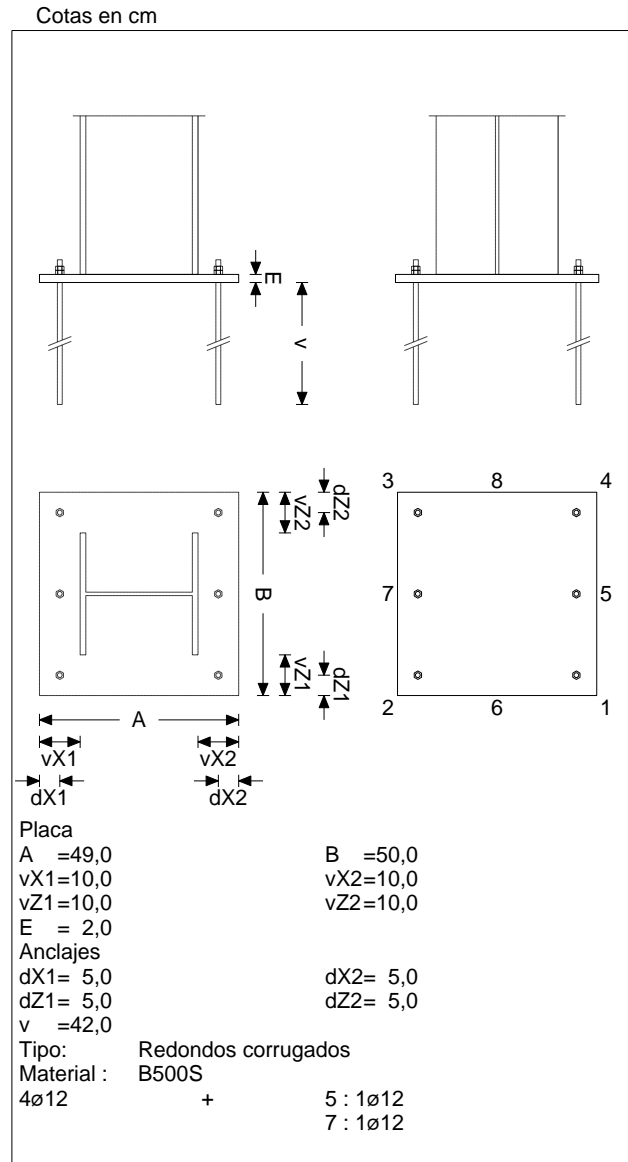

Placa 40

Pilar: 86
Sección: _HE 300A
Crecimiento: Centrada a 15;0 cm
Pernos de anclaje
Tipo de anclaje: Redondos corrugados
Diámetro: 6ø12

Materiales y opciones de cálculo

Hormigón armado
Hormigón: HA25 25 MPa
Acero corrugado: B500S 500 MPa
Nivel de control

Hormigón 1,50
Acero Normal 1,15

Acero laminado: S275

Límite elástico: 275 MPa
Tensión de rotura: 430 MPa
Coeficiente de minoración: 1,05; 1,05; 1,25

No se considera la compresión en los anclajes de esquina

Canto útil (cm): 83

Distancia al borde del elemento de apoyo

Dirección (ejes de placa)	Desde el nudo (cm)	Desde el eje de los anclajes (cm)	
		Actual	Minima recomendada
X+	114,5	80,5	---
Z+	65,0	45,0	---
X-	85,5	80,5	---
Z-	65,0	45,0	---

Comprobación

Pernos de anclaje

Pernos de anclaje en tracción / compresión

Combinación		N _{Ed} (kN)	M _{x,Ed} (kN·m)	M _{z,Ed} (kN·m)	N _{Rd} (kN)	M _{x,Rd} (kN·m)	M _{z,Rd} (kN·m)	Factor de aprovechamiento	
Máxima compresión	24	+246,14	+1,02	-29,03	+2136,78	+8,85	-251,99	11,52%	Ok
Máxima tracción	41	-58,42	-2,90	+29,11	-87,36	-4,34	+43,53	66,87%	Ok
Máximo Mx+	33	+106,32	+9,94	+19,08	+1070,81	+100,07	+192,18	9,93%	Ok
Máximo Mx-	41	-58,42	-2,90	+29,11	-87,36	-4,34	+43,53	66,87%	Ok
Máximo Mz+	40	-31,23	+9,34	+36,23	-45,05	+13,48	+52,27	69,32%	Ok
Máximo Mz-	24	+246,14	+1,02	-29,03	+2136,78	+8,85	-251,99	11,52%	Ok
Pésima (flexión)	40	-31,23	+9,34	+36,23	-45,05	+13,48	+52,27	69,32%	Ok
Pésima (cortante)	39	-58,40	+5,29	+29,26	-86,77	+7,86	+43,48	67,31%	Ok

Pernos de anclaje a cortante

Combinación		V _{Ed} (kN)	F _{vb,Rd} (kN)	F _{t,Ed} (kN)	F _{t,Rd} (kN)	Factor de aprovechamiento	
Máxima compresión	24	+21,78	+86,59	+19,22	+268,72	30,26%	Ok
Máxima tracción	41	+27,91	+86,59	+197,29	+268,72	84,67%	Ok
Máximo Mx+	33	+11,19	+86,59	+29,29	+268,72	20,71%	Ok
Máximo Mx-	41	+27,91	+86,59	+197,29	+268,72	84,67%	Ok
Máximo Mz+	40	+23,57	+86,59	+204,51	+268,72	81,58%	Ok
Máximo Mz-	24	+21,78	+86,59	+19,22	+268,72	30,26%	Ok
Pésima (flexión)	40	+23,57	+86,59	+204,51	+268,72	81,58%	Ok
Pésima (cortante)	39	+28,03	+86,59	+198,59	+268,72	85,16%	Ok

Placa base

Placa base en flexión por compresión

Placa base en flexión por tracción

Combinación		Posición		M _{x,Ed} (kN·m/m)	V _{z,Ed} (kN/m)	T _{Ed} (kN·m/m)	Factor de aprovechamiento	
		X (cm)	Z (cm)					
Máximo Mx+	40	+29,0	+17,5	+9,97	+34,55	+4,31	50,63%	Ok
Máximo Mx-	24	+29,0	+17,5	-12,95	+110,90	-0,05	49,46%	Ok
Máximo Vz	39	-2,5	-15,0	+8,84	+608,75	+3,90	45,82%	Ok
Pésima (flexión)	40	+29,0	-17,5	+9,91	+38,21	-4,36	51,13%	Ok

Combinación		Posición		M _{z,Ed} (kN·m/m)	V _{x,Ed} (kN/m)	T _{Ed} (kN·m/m)	Factor de aprovechamiento	
		X (cm)	Z (cm)					
Máximo Mz+	39	-2,5	-15,0	+10,75	+6,96	+3,90	45,82%	Ok
Máximo Mz-	24	+29,0	+17,5	-11,70	+620,98	-0,05	44,69%	Ok
Máximo Vx	40	+29,0	+17,5	+9,19	-635,27	+4,31	50,63%	Ok
Pésima (flexión)	40	+29,0	-17,5	+9,11	+634,12	-4,36	51,13%	Ok

Placa 44

Pilar: 94
 Sección: _HE 300A
 Crecimiento: Centrada a 15;0 cm
 Pernos de anclaje
 Tipo de anclaje: Redondos corrugados
 Diámetro: 6ø12

Materiales y opciones de cálculo

Hormigón armado

Hormigón: HA25 25 MPa
 Acero corrugado: B500S 500 MPa
 Nivel de control

Hormigón 1,50
 Acero Normal 1,15

Acero laminado: S275

Límite elástico: 275 MPa
 Tensión de rotura: 430 MPa
 Coeficiente de minoración: 1,05; 1,05; 1,25

No se considera la compresión en los anclajes de esquina

Canto útil (cm): 83

Distancia al borde del elemento de apoyo

Dirección (ejes de placa)	Desde el nudo (cm)	Desde el eje de los anclajes (cm)	
		Actual	Mínima recomendada
X+	104,5	70,5	---
Z+	60,0	40,0	---
X-	75,5	70,5	---
Z-	60,0	40,0	---

Comprobación

Pernos de anclaje

Pernos de anclaje en tracción / compresión

Combinación		N _{Ed} (kN)	M _{x,Ed} (kN·m)	M _{z,Ed} (kN·m)	N _{Rd} (kN)	M _{x,Rd} (kN·m)	M _{z,Rd} (kN·m)	Factor de aprovechamiento	
Máxima compresión	24	+308,02	+0,98	-15,16	+3160,66	+10,10	-155,60	9,75%	Ok
Máxima tracción	41	-32,01	-2,89	+30,96	-52,54	-4,74	+50,81	60,92%	Ok
Máximo Mx+	33	+168,00	+9,67	+30,32	+1269,48	+73,08	+229,13	13,23%	Ok
Máximo Mx-	41	-32,01	-2,89	+30,96	-52,54	-4,74	+50,81	60,92%	Ok
Máximo Mz+	40	-2,29	+9,10	+39,90	-3,29	+13,04	+57,20	69,75%	Ok
Máximo Mz-	26	+254,00	+3,88	-16,05	+2883,12	+44,06	-182,21	8,81%	Ok
Pésima (flexión)	40	-2,29	+9,10	+39,90	-3,29	+13,04	+57,20	69,75%	Ok
Pésima (cortante)	40	-2,29	+9,10	+39,90	-3,29	+13,04	+57,20	69,75%	Ok

Pernos de anclaje a cortante

Combinación		V _{Ed} (kN)	F _{vb,Rd} (kN)	F _{t,Ed} (kN)	F _{t,Rd} (kN)	Factor de aprovechamiento	
Máxima compresión	24	+11,42	+86,59	+0,00	+268,72	13,18%	Ok
Máxima tracción	41	+29,28	+86,59	+179,74	+268,72	81,59%	Ok
Máximo Mx+	33	+20,19	+86,59	+39,05	+268,72	33,69%	Ok
Máximo Mx-	41	+29,28	+86,59	+179,74	+268,72	81,59%	Ok
Máximo Mz+	40	+27,25	+86,59	+205,80	+268,72	86,17%	Ok
Máximo Mz-	26	+8,46	+86,59	+4,18	+268,72	10,88%	Ok
Pésima (flexión)	40	+27,25	+86,59	+205,80	+268,72	86,17%	Ok
Pésima (cortante)	40	+27,25	+86,59	+205,80	+268,72	86,17%	Ok

Placa base

Placa base en flexión por compresión

Placa base en flexión por tracción

Combinación		Posición		M _{x,Ed} (kN·m/m)	V _{z,Ed} (kN/m)	T _{Ed} (kN·m/m)	Factor de aprovechamiento	
		X (cm)	Z (cm)					
Máximo Mx+	40	+29,0	+17,5	+10,64	+5,36	+3,96	46,48%	Ok
Máximo Mx-	33	+0,0	+17,5	-14,28	-102,05	+0,46	54,52%	Ok
Máximo Vz	40	-2,5	+15,0	-12,53	-924,09	+4,71	55,31%	Ok
Pésima (flexión)	40	+0,0	+17,5	-12,29	+266,46	+6,32	74,18%	Ok

Combinación		Posición		M _{z,Ed} (kN·m/m)	V _{x,Ed} (kN/m)	T _{Ed} (kN·m/m)	Factor de aprovechamiento	
		X (cm)	Z (cm)					
Máximo Mz+	40	+31,9	-15,0	+9,90	-11,64	-3,67	43,10%	Ok
Máximo Mz-	40	-2,5	+15,0	-22,21	+39,67	+4,71	84,81%	Ok
Máximo Vx	40	+0,0	+17,5	-15,75	+751,24	+6,32	74,18%	Ok
Pésima (flexión)	40	-2,5	+15,0	-22,21	+39,67	+4,71	84,81%	Ok

Placa 46

Pilar: 98
 Sección: _HE 300A
 Crecimiento: Centrada a 15;0 cm
 Pernos de anclaje
 Tipo de anclaje: Redondos corrugados
 Diámetro: 6ø12

Materiales y opciones de cálculo

Hormigón armado

Hormigón: HA25 25 MPa
 Acero corrugado: B500S 500 MPa
 Nivel de control

Hormigón 1,50
 Acero Normal 1,15

Acero laminado: S275

Límite elástico: 275 MPa
 Tensión de rotura: 430 MPa
 Coeficiente de minoración: 1,05; 1,05; 1,25

No se considera la compresión en los anclajes de esquina

Canto útil (cm): 83

Distancia al borde del elemento de apoyo

Dirección (ejes de placa)	Desde el nudo (cm)	Desde el eje de los anclajes (cm)	
		Actual	Mínima recomendada
X+	104,5	70,5	---
Z+	60,0	40,0	---
X-	75,5	70,5	---
Z-	60,0	40,0	---

Comprobación

Pernos de anclaje

Pernos de anclaje en tracción / compresión

Combinación		N _{Ed} (kN)	M _{x,Ed} (kN·m)	M _{z,Ed} (kN·m)	N _{Rd} (kN)	M _{x,Rd} (kN·m)	M _{z,Rd} (kN·m)	Factor de aprovechamiento	
Máxima compresión	24	+310,74	+0,97	-14,75	+3189,90	+9,93	-151,42	9,74%	Ok
Máxima tracción	39	-30,78	+5,20	+31,21	-50,36	+8,51	+51,06	61,13%	Ok
Máximo Mx+	33	+170,39	+9,55	+29,20	+1332,13	+74,66	+228,33	12,79%	Ok
Máximo Mx-	41	-30,77	-2,88	+31,21	-50,52	-4,73	+51,23	60,91%	Ok
Máximo Mz+	3	+72,61	+9,14	+38,57	+181,25	+22,82	+96,28	40,06%	Ok
Máximo Mz-	61	+236,78	+0,81	-14,76	+2952,41	+10,13	-184,07	8,02%	Ok
Pésima (flexión)	40	-1,35	+8,99	+38,56	-2,01	+13,33	+57,21	67,41%	Ok
Pésima (cortante)	40	-1,35	+8,99	+38,56	-2,01	+13,33	+57,21	67,41%	Ok

Pernos de anclaje a cortante

Combinación		V _{Ed} (kN)	F _{vb,Rd} (kN)	F _{t,Ed} (kN)	F _{t,Rd} (kN)	Factor de aprovechamiento	
Máxima compresión	24	+11,12	+86,59	+0,00	+268,72	12,84%	Ok
Máxima tracción	39	+29,50	+86,59	+180,36	+268,72	82,01%	Ok
Máximo Mx+	33	+19,83	+86,59	+37,74	+268,72	32,93%	Ok
Máximo Mx-	41	+29,49	+86,59	+179,70	+268,72	81,83%	Ok
Máximo Mz+	3	+26,74	+86,59	+118,20	+268,72	62,30%	Ok
Máximo Mz-	61	+11,11	+86,59	+1,01	+268,72	13,10%	Ok
Pésima (flexión)	40	+26,74	+86,59	+198,88	+268,72	83,75%	Ok
Pésima (cortante)	40	+26,74	+86,59	+198,88	+268,72	83,75%	Ok

Placa base

Placa base en flexión por compresión

Placa base en flexión por tracción

Combinación		Posición		M _{x,Ed} (kN·m/m)	V _{z,Ed} (kN/m)	T _{Ed} (kN·m/m)	Factor de aprovechamiento	
		X (cm)	Z (cm)					
Máximo Mx+	40	+29,0	+17,5	+10,29	+5,03	+3,82	44,89%	Ok
Máximo Mx-	3	+0,0	+15,0	-15,87	-914,08	+7,23	84,86%	Ok
Máximo Vz	3	-2,5	+15,0	-15,57	-1180,13	+5,14	61,25%	Ok
Pésima (flexión)	3	+0,0	+17,5	-15,70	+275,68	+7,29	85,64%	Ok

Combinación		Posición		M _{z,Ed} (kN·m/m)	V _{x,Ed} (kN/m)	T _{Ed} (kN·m/m)	Factor de aprovechamiento	
		X (cm)	Z (cm)					
Máximo Mz+	41	-2,5	-15,0	+9,74	+6,45	+3,53	41,45%	Ok
Máximo Mz-	3	-2,5	+15,0	-26,15	+64,42	+5,14	99,84%	Ok
Máximo Vx	3	+0,0	+17,5	-18,68	+987,80	+7,29	85,64%	Ok
Pésima (flexión)	3	-2,5	+15,0	-26,15	+64,42	+5,14	99,84%	Ok

Placa 48

Pilar: 102

Sección: _HE 300A

Crecimiento: Centrada a 15;0 cm

Pernos de anclaje

Tipo de anclaje: Redondos corrugados

Diámetro: 6ø12

Materiales y opciones de cálculo

Hormigón armado

Hormigón: HA25 25 MPa

Acero corrugado: B500S 500 MPa

Nivel de control

Hormigón 1,50

Acero Normal 1,15

Acero laminado: S275

Límite elástico: 275 MPa

Tensión de rotura: 430 MPa

Coefficiente de minoración: 1,05; 1,05; 1,25

No se considera la compresión en los anclajes de esquina

Canto útil (cm): 83

Distancia al borde del elemento de apoyo

Dirección (ejes de placa)	Desde el nudo (cm)	Desde el eje de los anclajes (cm)	
		Actual	Mínima recomendada
X+	104,5	70,5	---
Z+	60,0	40,0	---
X-	75,5	70,5	---
Z-	60,0	40,0	---

Comprobación

Pernos de anclaje

Pernos de anclaje en tracción / compresión

Combinación		N _{Ed} (kN)	M _{x,Ed} (kN·m)	M _{z,Ed} (kN·m)	N _{Rd} (kN)	M _{x,Rd} (kN·m)	M _{z,Rd} (kN·m)	Factor de aprovechamiento	
Máxima compresión	24	+310,49	+0,95	-14,66	+3194,27	+9,77	-150,83	9,72%	Ok
Máxima tracción	39	-30,68	+5,18	+31,19	-50,25	+8,48	+51,08	61,06%	Ok
Máximo Mx+	33	+170,02	+9,43	+27,72	+1390,01	+77,12	+226,67	12,23%	Ok
Máximo Mx-	41	-30,35	-2,87	+32,67	-48,07	-4,55	+51,74	63,14%	Ok
Máximo Mz+	3	+72,34	+9,03	+37,07	+190,92	+23,84	+97,83	37,89%	Ok
Máximo Mz-	61	+236,57	+0,80	-14,70	+2956,32	+9,97	-183,67	8,00%	Ok
Pésima (flexión)	40	-1,58	+8,88	+37,03	-2,44	+13,72	+57,22	64,72%	Ok
Pésima (cortante)	41	-30,35	-2,87	+32,67	-48,07	-4,55	+51,74	63,14%	Ok

Pernos de anclaje a cortante

Combinación		V _{Ed} (kN)	F _{vb,Rd} (kN)	F _{t,Ed} (kN)	F _{t,Rd} (kN)	Factor de aprovechamiento	
Máxima compresión	24	+11,07	+86,59	+0,00	+268,72	12,78%	Ok
Máxima tracción	39	+29,48	+86,59	+180,14	+268,72	81,93%	Ok
Máximo Mx+	33	+19,21	+86,59	+36,09	+268,72	31,78%	Ok
Máximo Mx-	41	+31,81	+86,59	+186,28	+268,72	86,25%	Ok
Máximo Mz+	3	+26,10	+86,59	+111,80	+268,72	59,86%	Ok
Máximo Mz-	61	+11,07	+86,59	+0,95	+268,72	13,04%	Ok
Pésima (flexión)	40	+26,09	+86,59	+190,94	+268,72	80,89%	Ok
Pésima (cortante)	41	+31,81	+86,59	+186,28	+268,72	86,25%	Ok

Placa base

Placa base en flexión por compresión

Placa base en flexión por tracción

Combinación		Posición		M _{x,Ed} (kN·m/m)	V _{z,Ed} (kN/m)	T _{Ed} (kN·m/m)	Factor de aprovechamiento	
		X (cm)	Z (cm)					
Máximo Mx+	40	+29,0	+17,5	+9,88	+4,63	+3,67	43,07%	Ok
Máximo Mx-	3	+0,0	+15,0	-15,35	-883,65	+6,97	81,80%	Ok
Máximo Vz	3	-2,5	+15,0	-15,03	-1139,95	+4,94	58,40%	Ok
Pésima (flexión)	3	+0,0	+17,5	-15,19	+262,21	+7,01	82,29%	Ok

Combinación		Posición		M _{z,Ed} (kN·m/m)	V _{x,Ed} (kN/m)	T _{Ed} (kN·m/m)	Factor de aprovechamiento	
		X (cm)	Z (cm)					
Máximo Mz+	41	-2,5	-15,0	+10,08	+6,36	+3,66	43,01%	Ok
Máximo Mz-	3	-2,5	+15,0	-25,14	+62,17	+4,94	96,00%	Ok
Máximo Vx	3	+0,0	+17,5	-17,98	+957,30	+7,01	82,29%	Ok
Pésima (flexión)	3	-2,5	+15,0	-25,14	+62,17	+4,94	96,00%	Ok

Placa 50

Pilar: 106

Sección: _HE 300A

Crecimiento: Centrada a 15;0 cm

Pernos de anclaje

Tipo de anclaje: Redondos corrugados

Diámetro: 6ø 12

Materiales y opciones de cálculo

Hormigón armado

Hormigón: HA25 25 MPa

Acero corrugado: B500S 500 MPa

Nivel de control

Hormigón 1,50

Acero Normal 1,15

Acero laminado: S275

Límite elástico: 275 MPa
 Tensión de rotura: 430 MPa
 Coeficiente de minoración: 1,05; 1,05; 1,25

No se considera la compresión en los anclajes de esquina

Canto útil (cm): 83

Distancia al borde del elemento de apoyo

Dirección (ejes de placa)	Desde el nudo (cm)	Desde el eje de los anclajes (cm)	
		Actual	Mínima recomendada
X+	109,5	75,5	---
Z+	65,0	45,0	---
X-	80,5	75,5	---
Z-	65,0	45,0	---

Comprobación

Pernos de anclaje

Pernos de anclaje en tracción / compresión

Combinación		N _{Ed} (kN)	M _{x,Ed} (kN·m)	M _{z,Ed} (kN·m)	N _{Rd} (kN)	M _{x,Rd} (kN·m)	M _{z,Rd} (kN·m)	Factor de aprovechamiento	
Máxima compresión	24	+310,96	+0,93	-14,67	+3195,37	+9,59	-150,71	9,73%	Ok
Máxima tracción	41	-31,39	-2,87	+33,56	-48,32	-4,42	+51,68	64,95%	Ok
Máximo Mx+	33	+169,67	+9,32	+26,20	+1479,38	+81,27	+228,45	11,47%	Ok
Máximo Mx-	41	-31,39	-2,87	+33,56	-48,32	-4,42	+51,68	64,95%	Ok
Máximo Mz+	3	+71,78	+8,93	+35,56	+222,76	+27,71	+110,36	32,22%	Ok
Máximo Mz-	61	+236,97	+0,78	-14,71	+2957,26	+9,77	-183,59	8,01%	Ok
Pésima (flexión)	41	-31,39	-2,87	+33,56	-48,32	-4,42	+51,68	64,95%	Ok
Pésima (cortante)	41	-31,39	-2,87	+33,56	-48,32	-4,42	+51,68	64,95%	Ok

Pernos de anclaje a cortante

Combinación		V _{Ed} (kN)	F _{vb,Rd} (kN)	F _{t,Ed} (kN)	F _{t,Rd} (kN)	Factor de aprovechamiento	
Máxima compresión	24	+11,09	+86,59	+0,00	+268,72	12,81%	Ok
Máxima tracción	41	+33,07	+86,59	+191,62	+268,72	89,13%	Ok
Máximo Mx+	33	+18,56	+86,59	+33,84	+268,72	30,43%	Ok
Máximo Mx-	41	+33,07	+86,59	+191,62	+268,72	89,13%	Ok
Máximo Mz+	3	+25,46	+86,59	+95,07	+268,72	54,68%	Ok
Máximo Mz-	61	+11,09	+86,59	+0,92	+268,72	13,05%	Ok
Pésima (flexión)	41	+33,07	+86,59	+191,62	+268,72	89,13%	Ok
Pésima (cortante)	41	+33,07	+86,59	+191,62	+268,72	89,13%	Ok

Placa base

Placa base en flexión por compresión

Placa base en flexión por tracción

Combinación		Posición		M _{x,Ed} (kN·m/m)	V _{z,Ed} (kN/m)	T _{Ed} (kN·m/m)	Factor de aprovechamiento	
		X (cm)	Z (cm)					
Máximo Mx+	41	+0,0	-17,5	+9,32	-35,30	+4,08	47,89%	Ok
Máximo Mx-	3	+0,0	+15,0	-15,18	-870,98	+6,70	78,70%	Ok
Máximo Vz	3	-2,5	+15,0	-14,62	-1114,75	+4,66	56,45%	Ok
Pésima (flexión)	3	+0,0	+15,0	-15,18	-870,98	+6,70	78,70%	Ok

Combinación		Posición		M _{z,Ed} (kN·m/m)	V _{x,Ed} (kN/m)	T _{Ed} (kN·m/m)	Factor de aprovechamiento	
		X (cm)	Z (cm)					
Máximo Mz+	41	-2,5	-15,0	+10,38	+6,81	+3,77	44,21%	Ok
Máximo Mz-	3	-2,5	+15,0	-23,69	+54,08	+4,66	90,47%	Ok
Máximo Vx	3	+0,0	+17,5	-17,14	+959,19	+6,57	77,15%	Ok
Pésima (flexión)	3	-2,5	+15,0	-23,69	+54,08	+4,66	90,47%	Ok

Placa 52

Pilar: 110
 Sección: _HE 300A
 Crecimiento: Centrada a 15;0 cm
 Pernos de anclaje

Tipo de anclaje: Redondos corrugados
 Diámetro: 6ø12

Materiales y opciones de cálculo

Hormigón armado

Hormigón: HA25 25 MPa
 Acero corrugado: B500S 500 MPa
 Nivel de control

Hormigón 1,50
 Acero Normal 1,15

Acero laminado: S275

Límite elástico: 275 MPa
 Tensión de rotura: 430 MPa
 Coeficiente de minoración: 1,05; 1,05; 1,25

No se considera la compresión en los anclajes de esquina

Canto útil (cm): 83

Distancia al borde del elemento de apoyo

Dirección (ejes de placa)	Desde el nudo (cm)	Desde el eje de los anclajes (cm)	
		Actual	Mínima recomendada
X+	109,5	75,5	---
Z+	65,0	45,0	---
X-	80,5	75,5	---
Z-	65,0	45,0	---

Comprobación

Pernos de anclaje

Pernos de anclaje en tracción / compresión

Combinación	N _{Ed} (kN)	M _{x,Ed} (kN·m)	M _{z,Ed} (kN·m)	N _{Rd} (kN)	M _{x,Rd} (kN·m)	M _{z,Rd} (kN·m)	Factor de aprovechamiento		
Máxima compresión	24	+314,80	+0,91	-15,41	+3165,97	+9,18	-155,02	9,94%	Ok
Máxima tracción	41	-38,80	-2,86	+35,16	-55,26	-4,08	+50,07	70,22%	Ok
Máximo Mx+	33	+171,68	+9,21	+24,61	+1603,95	+86,08	+229,92	10,70%	Ok
Máximo Mx-	41	-38,80	-2,86	+35,16	-55,26	-4,08	+50,07	70,22%	Ok
Máximo Mz+	41	-38,80	-2,86	+35,16	-55,26	-4,08	+50,07	70,22%	Ok
Máximo Mz-	24	+314,80	+0,91	-15,41	+3165,97	+9,18	-155,02	9,94%	Ok
Pésima (flexión)	41	-38,80	-2,86	+35,16	-55,26	-4,08	+50,07	70,22%	Ok
Pésima (cortante)	41	-38,80	-2,86	+35,16	-55,26	-4,08	+50,07	70,22%	Ok

Pernos de anclaje a cortante

Combinación	V _{Ed} (kN)	F _{vb,Rd} (kN)	F _{t,Ed} (kN)	F _{t,Rd} (kN)	Factor de aprovechamiento	
Máxima compresión	24	+11,66	+86,59	+0,00	+268,72	13,47% Ok
Máxima tracción	41	+34,26	+86,59	+207,17	+268,72	94,63% Ok
Máximo Mx+	33	+17,86	+86,59	+31,58	+268,72	29,02% Ok
Máximo Mx-	41	+34,26	+86,59	+207,17	+268,72	94,63% Ok
Máximo Mz+	41	+34,26	+86,59	+207,17	+268,72	94,63% Ok
Máximo Mz-	24	+11,66	+86,59	+0,00	+268,72	13,47% Ok
Pésima (flexión)	41	+34,26	+86,59	+207,17	+268,72	94,63% Ok
Pésima (cortante)	41	+34,26	+86,59	+207,17	+268,72	94,63% Ok

Placa base

Placa base en flexión por compresión

Placa base en flexión por tracción

Combinación	Posición	M _{x,Ed} (kN·m/m)	V _{z,Ed} (kN/m)	T _{Ed} (kN·m/m)	Factor de aprovechamiento	
					X (cm)	Z (cm)
Máximo Mx+	41	+10,07	-38,16	+4,41	51,77%	Ok
Máximo Mx-	33	-12,36	-120,99	-0,11	47,20%	Ok
Máximo Vz	41	+9,23	+635,40	+4,07	47,79%	Ok
Pésima (flexión)	41	+9,95	+520,09	+4,51	52,98%	Ok

Combinación		Posición		M _{z,Ed} (kN·m/m)	V _{x,Ed} (kN/m)	T _{Ed} (kN·m/m)	Factor de aprovechamiento	
		X (cm)	Z (cm)					
Máximo Mz+	41	-2,5	-15,0	+11,22	+7,40	+4,07	47,79%	Ok
Máximo Mz-	33	+0,0	+17,5	-11,14	+584,38	-0,11	42,53%	Ok
Máximo Vx	41	+0,0	-17,5	+9,34	+644,03	+4,41	51,77%	Ok
Pésima (flexión)	41	+0,0	-15,0	+10,51	+536,91	+4,51	52,98%	Ok

Placa 56

Pilar: 121
 Sección: _HE 300A
 Crecimiento: Centrada a 15;0 cm
 Pernos de anclaje
 Tipo de anclaje: Redondos corrugados
 Diámetro: 6ø12

Materiales y opciones de cálculo

Hormigón armado

Hormigón: HA25 25 MPa
 Acero corrugado: B500S 500 MPa
 Nivel de control

Hormigón 1,50
 Acero Normal 1,15

Acero laminado: S275

Límite elástico: 275 MPa
 Tensión de rotura: 430 MPa
 Coeficiente de minoración: 1,05; 1,05; 1,25

No se considera la compresión en los anclajes de esquina

Canto útil (cm): 83

Distancia al borde del elemento de apoyo

Dirección (ejes de placa)	Desde el nudo (cm)	Desde el eje de los anclajes (cm)	
		Actual	Mínima recomendada
X+	129,5	95,5	---
Z+	80,0	60,0	---
X-	100,5	95,5	---
Z-	80,0	60,0	---

Comprobación

Pernos de anclaje

Pernos de anclaje en tracción / compresión

Combinación		N _{Ed} (kN)	M _{x,Ed} (kN·m)	M _{z,Ed} (kN·m)	N _{Rd} (kN)	M _{x,Rd} (kN·m)	M _{z,Rd} (kN·m)	Factor de aprovechamiento	
Máxima compresión	33	+208,95	-0,00	-0,00	+4083,33	+0,00	-0,00	5,12%	Ok
Máxima tracción	41	-65,79	-0,00	-0,00	-295,04	+0,00	-0,00	22,30%	Ok
Pésima (flexión)	41	-65,79	-0,00	-0,00	-295,04	+0,00	-0,00	22,30%	Ok
Pésima (cortante)	33	+208,95	-0,00	-0,00	+4083,33	+0,00	-0,00	5,12%	Ok

Pernos de anclaje a cortante

Combinación		V _{Ed} (kN)	F _{vb,Rd} (kN)	F _{t,Ed} (kN)	F _{t,Rd} (kN)	Factor de aprovechamiento	
Máxima compresión	33	+81,41	+86,59	+0,00	+268,72	94,02%	Ok
Máxima tracción	41	+26,76	+86,59	+65,79	+268,72	48,39%	Ok
Pésima (flexión)	41	+26,76	+86,59	+65,79	+268,72	48,39%	Ok
Pésima (cortante)	33	+81,41	+86,59	+0,00	+268,72	94,02%	Ok

Placa base

Placa base en flexión por compresión
 Placa base en flexión por tracción

Combinación		Posición		M _{x,Ed} (kN·m/m)	V _{z,Ed} (kN/m)	T _{Ed} (kN·m/m)	Factor de aprovechamiento	
		X (cm)	Z (cm)					
Máximo Mx+	41	+0,0	-17,5	+3,20	-12,07	+1,40	16,44%	Ok
Máximo Mx-	33	+27,6	-17,5	-6,39	-67,94	-0,19	24,42%	Ok
Máximo Vz	33	+24,5	-15,0	-3,53	-229,61	-0,93	13,49%	Ok
Pésima (flexión)	33	+27,6	-17,5	-6,39	-67,94	-0,19	24,42%	Ok

Combinación		Posición		M _{z,Ed} (kN·m/m)	V _{x,Ed} (kN/m)	T _{Ed} (kN·m/m)	Factor de aprovechamiento	
		X (cm)	Z (cm)					
Máximo Mz+	41	-2,5	-15,0	+3,56	+2,31	+1,29	15,18%	Ok
Máximo Mz-	33	+0,0	-17,5	-5,76	-284,03	+0,34	22,01%	Ok
Máximo Vx	33	+27,6	-17,5	-5,61	-306,01	-0,19	21,43%	Ok
Pésima (flexión)	33	+0,0	-17,5	-5,76	-284,03	+0,34	22,01%	Ok

13. Placa tipo 12

Gráfica

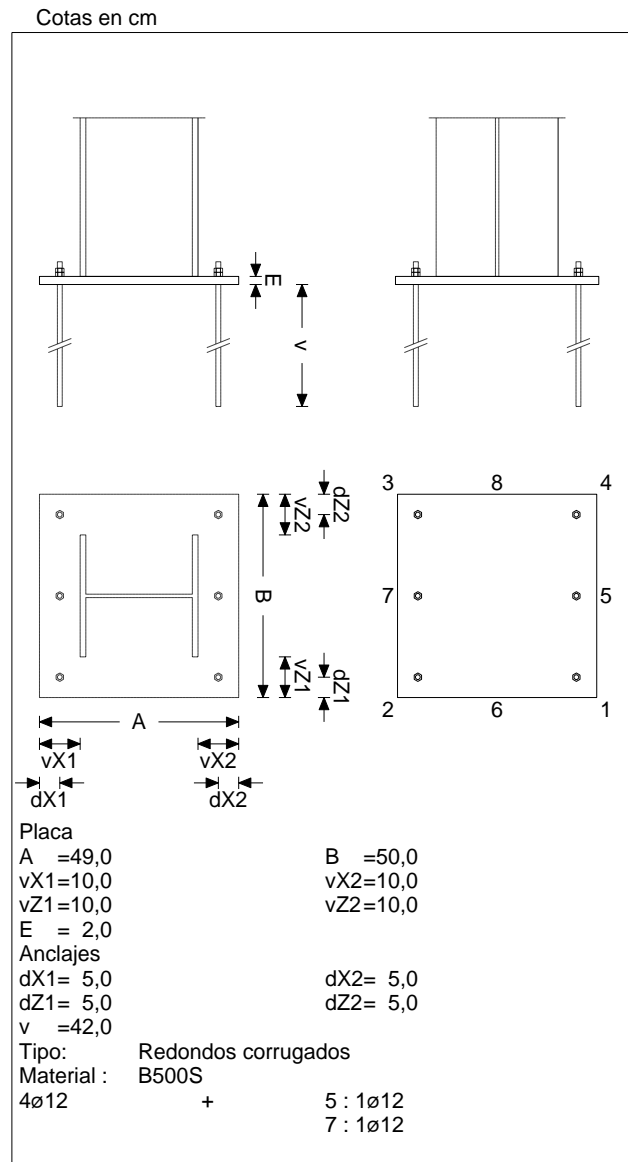

Placa 41

Pilar: 88
Sección: _HE 300A
Crecimiento: Centrada a 15;0 cm
Pernos de anclaje

Tipo de anclaje: Redondos corrugados
Diámetro: 6ø12

Materiales y opciones de cálculo

Hormigón armado

Hormigón: HA25 25 MPa
Acero corrugado: B500S 500 MPa
Nivel de control

Hormigón

1,50

Acero

Normal 1,15

Acero laminado: S275

Límite elástico:

275 MPa

Tensión de rotura:

430 MPa

Coefficiente de minoración:

1,05; 1,05; 1,25

No se considera la compresión en los anclajes de esquina

Canto útil (cm): 83

Distancia al borde del elemento de apoyo

Dirección (ejes de placa)	Desde el nudo (cm)	Desde el eje de los anclajes (cm)	
		Actual	Minima recomendada
X+	114,5	80,5	---
Z+	65,0	45,0	---
X-	85,5	80,5	---
Z-	65,0	45,0	---

Comprobación

Pernos de anclaje

Pernos de anclaje en tracción / compresión

Combinación		N _{Ed} (kN)	M _{x,Ed} (kN·m)	M _{z,Ed} (kN·m)	N _{Rd} (kN)	M _{x,Rd} (kN·m)	M _{z,Rd} (kN·m)	Factor de aprovechamiento	
Máxima compresión	24	+246,13	-1,13	-29,06	+2132,02	-9,82	-251,72	11,54%	Ok
Máxima tracción	39	-58,46	-5,25	+28,92	-87,96	-7,90	+43,52	66,45%	Ok
Máximo Mx+	41	-58,42	+2,83	+29,07	-87,10	+4,23	+43,34	67,08%	Ok
Máximo Mx-	27	+106,26	-9,80	+18,65	+1098,62	-101,30	+192,82	9,67%	Ok
Máximo Mz+	38	-31,29	-9,14	+35,81	-45,82	-13,39	+52,45	68,28%	Ok
Máximo Mz-	24	+246,13	-1,13	-29,06	+2132,02	-9,82	-251,72	11,54%	Ok
Pésima (flexión)	38	-31,29	-9,14	+35,81	-45,82	-13,39	+52,45	68,28%	Ok
Pésima (cortante)	41	-58,42	+2,83	+29,07	-87,10	+4,23	+43,34	67,08%	Ok

Pernos de anclaje a cortante

Combinación		V _{Ed} (kN)	F _{vb,Rd} (kN)	F _{t,Ed} (kN)	F _{t,Rd} (kN)	Factor de aprovechamiento	
Máxima compresión	24	+21,79	+86,59	+19,30	+268,72	30,30%	Ok
Máxima tracción	39	+27,89	+86,59	+196,07	+268,72	84,33%	Ok
Máximo Mx+	41	+27,89	+86,59	+197,90	+268,72	84,82%	Ok
Máximo Mx-	27	+11,01	+86,59	+28,54	+268,72	20,30%	Ok
Máximo Mz+	38	+23,38	+86,59	+201,46	+268,72	80,56%	Ok
Máximo Mz-	24	+21,79	+86,59	+19,30	+268,72	30,30%	Ok
Pésima (flexión)	38	+23,38	+86,59	+201,46	+268,72	80,56%	Ok
Pésima (cortante)	41	+27,89	+86,59	+197,90	+268,72	84,82%	Ok

Placa base

Placa base en flexión por compresión

Placa base en flexión por tracción

Combinación		Posición		M _{x,Ed} (kN·m/m)	V _{z,Ed} (kN/m)	T _{Ed} (kN·m/m)	Factor de aprovechamiento	
		X (cm)	Z (cm)					
Máximo Mx+	38	+29,0	+17,5	+9,82	+34,20	+4,25	49,90%	Ok
Máximo Mx-	24	+0,0	+17,5	-13,02	-121,82	+0,02	49,71%	Ok
Máximo Vz	38	-2,5	-15,0	+8,86	+614,67	+4,03	47,30%	Ok
Pésima (flexión)	38	+0,0	-15,0	+9,64	+503,46	+4,38	51,36%	Ok

Combinación		Posición		M _{z,Ed} (kN·m/m)	V _{x,Ed} (kN/m)	T _{Ed} (kN·m/m)	Factor de aprovechamiento	
		X (cm)	Z (cm)					
Máximo Mz+	41	-2,5	-15,0	+10,71	+6,94	+3,89	45,66%	Ok
Máximo Mz-	24	+0,0	+17,5	-11,84	+624,11	+0,02	45,20%	Ok
Máximo Vx	38	+29,0	+17,5	+9,05	-625,74	+4,25	49,90%	Ok
Pésima (flexión)	38	+0,0	-15,0	+10,04	+520,64	+4,38	51,36%	Ok

Placa 45

Pilar: 96
 Sección: _HE 300A
 Crecimiento: Centrada a 15;0 cm
 Pernos de anclaje
 Tipo de anclaje: Redondos corrugados
 Diámetro: 6ø12

Materiales y opciones de cálculo

Hormigón armado

Hormigón: HA25 25 MPa
 Acero corrugado: B500S 500 MPa
 Nivel de control

Hormigón 1,50
 Acero Normal 1,15

Acero laminado: S275

Límite elástico: 275 MPa
 Tensión de rotura: 430 MPa
 Coeficiente de minoración: 1,05; 1,05; 1,25

No se considera la compresión en los anclajes de esquina

Canto útil (cm): 83

Distancia al borde del elemento de apoyo

Dirección (ejes de placa)	Desde el nudo (cm)	Desde el eje de los anclajes (cm)	
		Actual	Mínima recomendada
X+	104,5	70,5	---
Z+	60,0	40,0	---
X-	75,5	70,5	---
Z-	60,0	40,0	---

Comprobación

Pernos de anclaje

Pernos de anclaje en tracción / compresión

Combinación	N _{Ed} (kN)	M _{x,Ed} (kN·m)	M _{z,Ed} (kN·m)	N _{Rd} (kN)	M _{x,Rd} (kN·m)	M _{z,Rd} (kN·m)	Factor de aprovechamiento	
Máxima compresión	24	+307,98	-1,10	+3145,51	-11,19	-157,13	9,79%	Ok
Máxima tracción	41	-32,04	+2,82	-52,54	+4,62	+50,53	60,97%	Ok
Máximo Mx+	41	-32,04	+2,82	-52,54	+4,62	+50,53	60,97%	Ok
Máximo Mx-	27	+167,90	-9,53	+1306,94	-74,18	+232,04	12,85%	Ok
Máximo Mz+	38	-2,37	-8,90	-3,45	-12,97	+57,58	68,60%	Ok
Máximo Mz-	32	+253,93	-4,02	+2854,72	-45,24	-184,77	8,90%	Ok
Pésima (flexión)	38	-2,37	-8,90	-3,45	-12,97	+57,58	68,60%	Ok
Pésima (cortante)	38	-2,37	-8,90	-3,45	-12,97	+57,58	68,60%	Ok

Pernos de anclaje a cortante

Combinación	V _{Ed} (kN)	F _{vb,Rd} (kN)	F _{t,Ed} (kN)	F _{t,Rd} (kN)	Factor de aprovechamiento	
Máxima compresión	24	+11,51	+0,00	+268,72	13,29%	Ok
Máxima tracción	41	+29,22	+179,88	+268,72	81,55%	Ok
Máximo Mx+	41	+29,22	+179,88	+268,72	81,55%	Ok
Máximo Mx-	27	+19,96	+37,90	+268,72	33,13%	Ok
Máximo Mz+	38	+27,07	+202,38	+268,72	85,05%	Ok
Máximo Mz-	32	+8,63	+4,67	+268,72	11,20%	Ok
Pésima (flexión)	38	+27,07	+202,38	+268,72	85,05%	Ok
Pésima (cortante)	38	+27,07	+202,38	+268,72	85,05%	Ok

Placa base

Placa base en flexión por compresión

Placa base en flexión por tracción

Combinación		Posición		M _{x,Ed} (kN·m/m)	V _{z,Ed} (kN/m)	T _{Ed} (kN·m/m)	Factor de aprovechamiento	
		X (cm)	Z (cm)					
Máximo Mx+	38	+29,0	-17,5	+10,47	+5,23	-3,89	45,70%	Ok
Máximo Mx-	27	+0,0	-17,5	-13,90	-101,07	-0,42	53,10%	Ok
Máximo Vz	38	-2,5	-15,0	-12,21	-901,08	-4,51	52,98%	Ok
Pésima (flexión)	38	+0,0	-17,5	-11,88	+263,65	-6,15	72,16%	Ok

Combinación		Posición		M _{z,Ed} (kN·m/m)	V _{x,Ed} (kN/m)	T _{Ed} (kN·m/m)	Factor de aprovechamiento	
		X (cm)	Z (cm)					
Máximo Mz+	38	+31,9	+15,0	+9,73	+12,21	+3,61	42,35%	Ok
Máximo Mz-	38	-2,5	-15,0	-21,82	-44,37	-4,51	83,31%	Ok
Máximo Vx	38	+0,0	-17,5	-15,38	-729,54	-6,15	72,16%	Ok
Pésima (flexión)	38	-2,5	-15,0	-21,82	-44,37	-4,51	83,31%	Ok

Placa 47

Pilar: 100
 Sección: HE 300A
 Crecimiento: Centrada a 15;0 cm
 Pernos de anclaje
 Tipo de anclaje: Redondos corrugados
 Diámetro: 6ø12

Materiales y opciones de cálculo

Hormigón armado

Hormigón: HA25 25 MPa
 Acero corrugado: B500S 500 MPa
 Nivel de control

Hormigón 1,50
 Acero Normal 1,15

Acero laminado: S275

Límite elástico: 275 MPa
 Tensión de rotura: 430 MPa
 Coeficiente de minoración: 1,05; 1,05; 1,25

No se considera la compresión en los anclajes de esquina

Canto útil (cm): 83

Distancia al borde del elemento de apoyo

Dirección (ejes de placa)	Desde el nudo (cm)	Desde el eje de los anclajes (cm)	
		Actual	Mínima recomendada
X+	104,5	70,5	---
Z+	60,0	40,0	---
X-	75,5	70,5	---
Z-	60,0	40,0	---

Comprobación

Pernos de anclaje

Pernos de anclaje en tracción / compresión

Combinación	N _{Ed} (kN)	M _{x,Ed} (kN·m)	M _{z,Ed} (kN·m)	N _{Rd} (kN)	M _{x,Rd} (kN·m)	M _{z,Rd} (kN·m)	Factor de aprovechamiento	
Máxima compresión	24	+310,68	-1,08	+3170,38	-10,98	-153,73	9,80%	Ok
Máxima tracción	39	-30,84	-5,16	-51,11	-8,54	+51,24	60,34%	Ok
Máximo Mx+	41	-30,81	+2,81	-50,62	+4,62	+50,94	60,87%	Ok
Máximo Mx-	27	+170,28	-9,41	+1373,18	-75,86	+231,18	12,40%	Ok
Máximo Mz+	38	-1,43	-8,79	-2,15	-13,25	+57,58	66,31%	Ok
Máximo Mz-	32	+256,76	-3,97	+2948,56	-45,55	-174,34	8,71%	Ok
Pésima (flexión)	38	-1,43	-8,79	-2,15	-13,25	+57,58	66,31%	Ok
Pésima (cortante)	38	-1,43	-8,79	-2,15	-13,25	+57,58	66,31%	Ok

Pernos de anclaje a cortante

Combinación		V _{Ed} (kN)	F _{vb,Rd} (kN)	F _{t,Ed} (kN)	F _{t,Rd} (kN)	Factor de aprovechamiento	
Máxima compresión	24	+11,25	+86,59	+0,00	+268,72	13,00%	Ok
Máxima tracción	39	+29,37	+86,59	+178,02	+268,72	81,24%	Ok
Máximo Mx+	41	+29,41	+86,59	+179,60	+268,72	81,70%	Ok
Máximo Mx-	27	+19,60	+86,59	+36,59	+268,72	32,36%	Ok
Máximo Mz+	38	+26,57	+86,59	+195,63	+268,72	82,69%	Ok
Máximo Mz-	32	+7,98	+86,59	+3,38	+268,72	10,12%	Ok
Pésima (flexión)	38	+26,57	+86,59	+195,63	+268,72	82,69%	Ok
Pésima (cortante)	38	+26,57	+86,59	+195,63	+268,72	82,69%	Ok

Placa base

Placa base en flexión por compresión

Placa base en flexión por tracción

Combinación		Posición		M _{x,Ed} (kN·m/m)	V _{z,Ed} (kN/m)	T _{Ed} (kN·m/m)	Factor de aprovechamiento	
		X (cm)	Z (cm)					
Máximo Mx+	38	+29,0	-17,5	+10,12	+4,88	-3,76	44,15%	Ok
Máximo Mx-	27	+0,0	-17,5	-13,45	-98,74	-0,39	51,36%	Ok
Máximo Vz	38	-2,5	-15,0	-11,90	-878,69	-4,41	51,72%	Ok
Pésima (flexión)	38	+0,0	-17,5	-11,59	+256,53	-5,99	70,35%	Ok

Combinación		Posición		M _{z,Ed} (kN·m/m)	V _{x,Ed} (kN/m)	T _{Ed} (kN·m/m)	Factor de aprovechamiento	
		X (cm)	Z (cm)					
Máximo Mz+	39	-2,5	-15,0	+9,63	+5,99	+3,50	41,12%	Ok
Máximo Mz-	38	-2,5	-15,0	-21,25	-42,72	-4,41	81,13%	Ok
Máximo Vx	38	+0,0	-17,5	-14,99	-711,64	-5,99	70,35%	Ok
Pésima (flexión)	38	-2,5	-15,0	-21,25	-42,72	-4,41	81,13%	Ok

Placa 49

Pilar: 104

Sección: _HE 300A

Crecimiento: Centrada a 15;0 cm

Pernos de anclaje

Tipo de anclaje: Redondos corrugados

Diámetro: 6ø12

Materiales y opciones de cálculo

Hormigón armado

Hormigón: HA25 25 MPa

Acero corrugado: B500S 500 MPa

Nivel de control

Hormigón 1,50

Acero Normal 1,15

Acero laminado: S275

Límite elástico: 275 MPa

Tensión de rotura: 430 MPa

Coefficiente de minoración: 1,05; 1,05; 1,25

No se considera la compresión en los anclajes de esquina

Canto útil (cm): 83

Distancia al borde del elemento de apoyo

Dirección (ejes de placa)	Desde el nudo (cm)	Desde el eje de los anclajes (cm)	
		Actual	Mínima recomendada
X+	104,5	70,5	---
Z+	60,0	40,0	---
X-	75,5	70,5	---
Z-	60,0	40,0	---

Comprobación

Pernos de anclaje

Pernos de anclaje en tracción / compresión

Combinación		N _{Ed} (kN)	M _{x,Ed} (kN·m)	M _{z,Ed} (kN·m)	N _{Rd} (kN)	M _{x,Rd} (kN·m)	M _{z,Rd} (kN·m)	Factor de aprovechamiento	
Máxima compresión	24	+310,41	-1,06	-15,07	+3169,78	-10,80	-153,86	9,79%	Ok
Máxima tracción	39	-30,73	-5,13	+30,92	-50,97	-8,51	+51,27	60,30%	Ok
Máximo Mx+	41	-30,40	+2,81	+32,41	-48,23	+4,45	+51,43	63,03%	Ok
Máximo Mx-	27	+169,91	-9,29	+27,16	+1433,66	-78,38	+229,19	11,85%	Ok
Máximo Mz+	38	-1,64	-8,68	+36,68	-2,73	-14,43	+60,99	60,14%	Ok
Máximo Mz-	24	+310,41	-1,06	-15,07	+3169,78	-10,80	-153,86	9,79%	Ok
Pésima (flexión)	41	-30,40	+2,81	+32,41	-48,23	+4,45	+51,43	63,03%	Ok
Pésima (cortante)	41	-30,40	+2,81	+32,41	-48,23	+4,45	+51,43	63,03%	Ok

Pernos de anclaje a cortante

Combinación		V _{Ed} (kN)	F _{vb,Rd} (kN)	F _{t,Ed} (kN)	F _{t,Rd} (kN)	Factor de aprovechamiento	
Máxima compresión	24	+11,24	+86,59	+0,00	+268,72	12,98%	Ok
Máxima tracción	39	+29,37	+86,59	+177,91	+268,72	81,21%	Ok
Máximo Mx+	41	+31,70	+86,59	+185,96	+268,72	86,04%	Ok
Máximo Mx-	27	+18,97	+86,59	+34,97	+268,72	31,20%	Ok
Máximo Mz+	38	+25,93	+86,59	+177,43	+268,72	77,11%	Ok
Máximo Mz-	24	+11,24	+86,59	+0,00	+268,72	12,98%	Ok
Pésima (flexión)	41	+31,70	+86,59	+185,96	+268,72	86,04%	Ok
Pésima (cortante)	41	+31,70	+86,59	+185,96	+268,72	86,04%	Ok

Placa base

Placa base en flexión por compresión

Placa base en flexión por tracción

Combinación		Posición		M _{x,Ed} (kN·m/m)	V _{z,Ed} (kN/m)	T _{Ed} (kN·m/m)	Factor de aprovechamiento	
		X (cm)	Z (cm)					
Máximo Mx+	38	+29,0	-17,5	+9,23	+2,23	-3,38	39,70%	Ok
Máximo Mx-	27	+0,0	-17,5	-12,93	-97,75	-0,33	49,39%	Ok
Máximo Vz	38	-2,5	-15,0	-11,96	-885,08	-4,37	51,29%	Ok
Pésima (flexión)	38	+0,0	-17,5	-11,64	+256,93	-6,00	70,40%	Ok

Combinación		Posición		M _{z,Ed} (kN·m/m)	V _{x,Ed} (kN/m)	T _{Ed} (kN·m/m)	Factor de aprovechamiento	
		X (cm)	Z (cm)					
Máximo Mz+	39	-2,5	-15,0	+9,62	+5,90	+3,50	41,10%	Ok
Máximo Mz-	38	-2,5	-15,0	-21,31	-45,09	-4,37	81,39%	Ok
Máximo Vx	38	+0,0	-17,5	-15,01	-716,11	-6,00	70,40%	Ok
Pésima (flexión)	38	-2,5	-15,0	-21,31	-45,09	-4,37	81,39%	Ok

Placa 51

Pilar: 108

Sección: HE 300A

Crecimiento: Centrada a 15;0 cm

Pernos de anclaje

Tipo de anclaje: Redondos corrugados

Diámetro: 6ø12

Materiales y opciones de cálculo

Hormigón armado

Hormigón: HA25 25 MPa

Acero corrugado: B500S 500 MPa

Nivel de control

Hormigón 1,50

Acero Normal 1,15

Acero laminado: S275

Límite elástico: 275 MPa
 Tensión de rotura: 430 MPa
 Coeficiente de minoración: 1,05; 1,05; 1,25

No se considera la compresión en los anclajes de esquina

Canto útil (cm): 83

Distancia al borde del elemento de apoyo

Dirección (ejes de placa)	Desde el nudo (cm)	Desde el eje de los anclajes (cm)	
		Actual	Mínima recomendada
X+	109,5	75,5	---
Z+	65,0	45,0	---
X-	80,5	75,5	---
Z-	65,0	45,0	---

Comprobación

Pernos de anclaje

Pernos de anclaje en tracción / compresión

Combinación		N _{Ed} (kN)	M _{x,Ed} (kN·m)	M _{z,Ed} (kN·m)	N _{Rd} (kN)	M _{x,Rd} (kN·m)	M _{z,Rd} (kN·m)	Factor de aprovechamiento	
Máxima compresión	24	+310,86	-1,04	-15,17	+3165,68	-10,59	-154,47	9,82%	Ok
Máxima tracción	41	-31,45	+2,80	+33,26	-48,56	+4,33	+51,36	64,76%	Ok
Máximo Mx+	41	-31,45	+2,80	+33,26	-48,56	+4,33	+51,36	64,76%	Ok
Máximo Mx-	27	+169,55	-9,18	+25,61	+1528,34	-82,71	+230,86	11,09%	Ok
Máximo Mz+	38	-2,28	-8,58	+35,18	-3,92	-14,78	+60,63	58,03%	Ok
Máximo Mz-	24	+310,86	-1,04	-15,17	+3165,68	-10,59	-154,47	9,82%	Ok
Pésima (flexión)	41	-31,45	+2,80	+33,26	-48,56	+4,33	+51,36	64,76%	Ok
Pésima (cortante)	41	-31,45	+2,80	+33,26	-48,56	+4,33	+51,36	64,76%	Ok

Pernos de anclaje a cortante

Combinación		V _{Ed} (kN)	F _{vb,Rd} (kN)	F _{t,Ed} (kN)	F _{t,Rd} (kN)	Factor de aprovechamiento	
Máxima compresión	24	+11,30	+86,59	+0,00	+268,72	13,05%	Ok
Máxima tracción	41	+32,94	+86,59	+191,06	+268,72	88,83%	Ok
Máximo Mx+	41	+32,94	+86,59	+191,06	+268,72	88,83%	Ok
Máximo Mx-	27	+18,30	+86,59	+32,73	+268,72	29,84%	Ok
Máximo Mz+	38	+25,30	+86,59	+171,21	+268,72	74,73%	Ok
Máximo Mz-	24	+11,30	+86,59	+0,00	+268,72	13,05%	Ok
Pésima (flexión)	41	+32,94	+86,59	+191,06	+268,72	88,83%	Ok
Pésima (cortante)	41	+32,94	+86,59	+191,06	+268,72	88,83%	Ok

Placa base

Placa base en flexión por compresión

Placa base en flexión por tracción

Combinación		Posición		M _{x,Ed} (kN·m/m)	V _{z,Ed} (kN/m)	T _{Ed} (kN·m/m)	Factor de aprovechamiento	
		X (cm)	Z (cm)					
Máximo Mx+	41	+29,0	+17,5	+9,30	+33,31	+4,04	47,44%	Ok
Máximo Mx-	27	+0,0	-17,5	-12,76	-122,98	+0,08	48,71%	Ok
Máximo Vz	38	-2,5	-15,0	-11,46	-848,21	-4,19	49,21%	Ok
Pésima (flexión)	38	+0,0	-17,5	-11,15	+246,34	-5,75	67,50%	Ok

Combinación		Posición		M _{z,Ed} (kN·m/m)	V _{x,Ed} (kN/m)	T _{Ed} (kN·m/m)	Factor de aprovechamiento	
		X (cm)	Z (cm)					
Máximo Mz+	41	+31,9	-15,0	+9,22	-7,88	-3,42	40,13%	Ok
Máximo Mz-	38	-2,5	-15,0	-20,43	-43,09	-4,19	78,01%	Ok
Máximo Vx	38	+0,0	-17,5	-14,39	-686,20	-5,75	67,50%	Ok
Pésima (flexión)	38	-2,5	-15,0	-20,43	-43,09	-4,19	78,01%	Ok

Placa 53

Pilar: 112
 Sección: _HE 300A
 Crecimiento: Centrada a 15;0 cm
 Pernos de anclaje

Tipo de anclaje: Redondos corrugados
 Diámetro: 6ø12

Materiales y opciones de cálculo

Hormigón armado

Hormigón: HA25 25 MPa
 Acero corrugado: B500S 500 MPa
 Nivel de control

Hormigón 1,50
 Acero Normal 1,15

Acero laminado: S275

Límite elástico: 275 MPa
 Tensión de rotura: 430 MPa
 Coeficiente de minoración: 1,05; 1,05; 1,25

No se considera la compresión en los anclajes de esquina

Canto útil (cm): 83

Distancia al borde del elemento de apoyo

Dirección (ejes de placa)	Desde el nudo (cm)	Desde el eje de los anclajes (cm)	
		Actual	Mínima recomendada
X+	109,5	75,5	---
Z+	65,0	45,0	---
X-	80,5	75,5	---
Z-	65,0	45,0	---

Comprobación

Pernos de anclaje

Pernos de anclaje en tracción / compresión

Combinación	N _{Ed} (kN)	M _{x,Ed} (kN·m)	M _{z,Ed} (kN·m)	N _{Rd} (kN)	M _{x,Rd} (kN·m)	M _{z,Rd} (kN·m)	Factor de aprovechamiento	
Máxima compresión	24	+312,06	-1,02	+3094,42	-10,08	-164,46	10,08%	Ok
Máxima tracción	41	-40,10	+2,80	-57,39	+4,00	+49,41	69,88%	Ok
Máximo Mx+	41	-40,10	+2,80	-57,39	+4,00	+49,41	69,88%	Ok
Máximo Mx-	27	+168,95	-9,07	+1640,30	-88,03	+227,36	10,30%	Ok
Máximo Mz+	41	-40,10	+2,80	-57,39	+4,00	+49,41	69,88%	Ok
Máximo Mz-	24	+312,06	-1,02	+3094,42	-10,08	-164,46	10,08%	Ok
Pésima (flexión)	41	-40,10	+2,80	-57,39	+4,00	+49,41	69,88%	Ok
Pésima (cortante)	41	-40,10	+2,80	-57,39	+4,00	+49,41	69,88%	Ok

Pernos de anclaje a cortante

Combinación	V _{Ed} (kN)	F _{vb,Rd} (kN)	F _{t,Ed} (kN)	F _{t,Rd} (kN)	Factor de aprovechamiento	
Máxima compresión	24	+12,35	+86,59	+0,00	+268,72	14,26% Ok
Máxima tracción	41	+33,90	+86,59	+206,17	+268,72	93,95% Ok
Máximo Mx+	41	+33,90	+86,59	+206,17	+268,72	93,95% Ok
Máximo Mx-	27	+17,17	+86,59	+30,39	+268,72	27,91% Ok
Máximo Mz+	41	+33,90	+86,59	+206,17	+268,72	93,95% Ok
Máximo Mz-	24	+12,35	+86,59	+0,00	+268,72	14,26% Ok
Pésima (flexión)	41	+33,90	+86,59	+206,17	+268,72	93,95% Ok
Pésima (cortante)	41	+33,90	+86,59	+206,17	+268,72	93,95% Ok

Placa base

Placa base en flexión por compresión

Placa base en flexión por tracción

Combinación		Posición		M _{x,Ed} (kN·m/m)	V _{z,Ed} (kN/m)	T _{Ed} (kN·m/m)	Factor de aprovechamiento	
		X (cm)	Z (cm)					
Máximo Mx+	41	+29,0	+17,5	+10,01	+37,20	+4,38	51,37%	Ok
Máximo Mx-	24	+27,6	-17,5	-12,60	-133,97	-0,38	48,11%	Ok
Máximo Vz	41	+31,9	-15,0	+8,75	-567,18	-3,69	43,34%	Ok
Pésima (flexión)	41	+29,0	-17,5	+9,99	+38,34	-4,39	51,52%	Ok

Combinación		Posición		$M_{z,Ed}$ (kN·m/m)	$V_{x,Ed}$ (kN/m)	T_{Ed} (kN·m/m)	Factor de aprovechamiento	
		X (cm)	Z (cm)					
Máximo $Mz+$	41	+31,9	-15,0	+9,96	-7,99	-3,69	43,34%	Ok
Máximo $Mz-$	24	+0,0	-17,5	-11,35	-560,20	+0,66	43,33%	Ok
Máximo Vx	41	+29,0	+17,5	+9,21	-639,68	+4,38	51,37%	Ok
Pésima (flexión)	41	+29,0	-17,5	+9,19	+639,32	-4,39	51,52%	Ok

14. Placa tipo 13

Gráfica

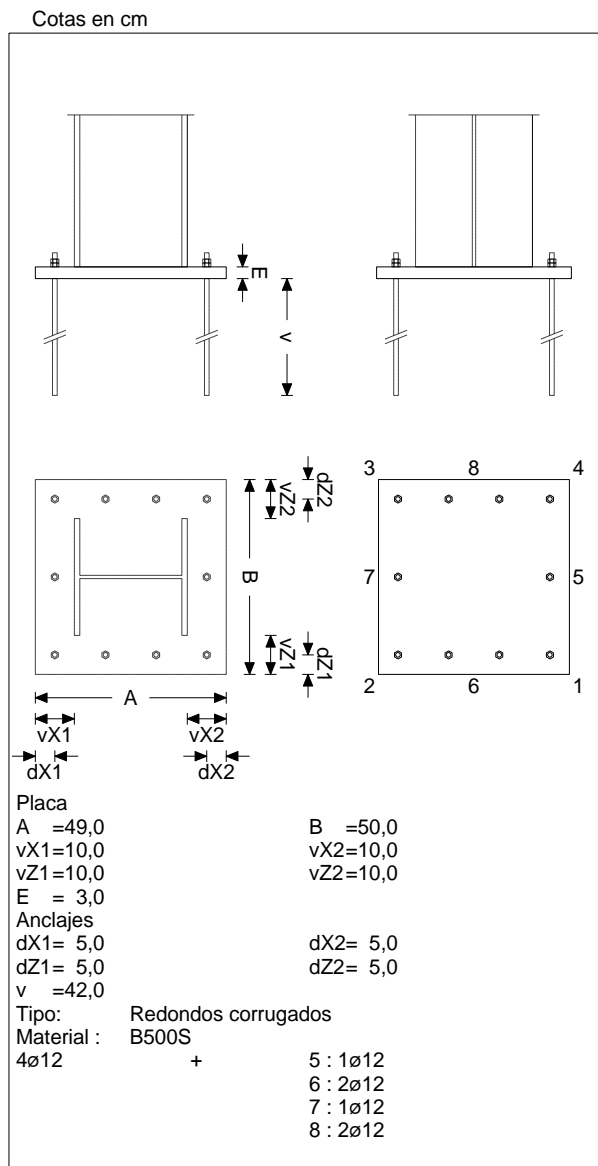

Placa 54

Pilar: 114
 Sección: HE 300A
 Crecimiento: Centrada a 15;0 cm
 Pernos de anclaje

Tipo de anclaje: Redondos corrugados
 Diámetro: 10ø12

Materiales y opciones de cálculo

Hormigón armado

Hormigón: HA25 25 MPa
 Acero corrugado: B500S 500 MPa
 Nivel de control

Hormigón 1,50
Acero Normal 1,15

Acero laminado: S275

Límite elástico: 275 MPa
Tensión de rotura: 430 MPa
Coeficiente de minoración: 1,05; 1,05; 1,25

No se considera la compresión en los anclajes de esquina

Canto útil (cm): 83

Distancia al borde del elemento de apoyo

Dirección (ejes de placa)	Desde el nudo (cm)	Desde el eje de los anclajes (cm)	
		Actual	Minima recomendada
X+	144,5	110,5	---
Z+	90,0	70,0	---
X-	115,5	110,5	---
Z-	90,0	70,0	---

Comprobación

Pernos de anclaje

Pernos de anclaje en tracción / compresión

Combinación		N _{Ed} (kN)	M _{x,Ed} (kN·m)	M _{z,Ed} (kN·m)	N _{Rd} (kN)	M _{x,Rd} (kN·m)	M _{z,Rd} (kN·m)	Factor de aprovechamiento	
Máxima compresión	24	+261,18	+0,91	-14,77	+3041,70	+10,55	-171,99	8,59%	Ok
Máxima tracción	39	-91,11	+5,12	+29,07	-187,24	+10,52	+59,75	48,66%	Ok
Máximo Mx+	33	+56,74	+9,11	+27,91	+326,02	+52,32	+160,37	17,40%	Ok
Máximo Mx-	41	+11,68	-2,88	+34,06	+40,27	-9,93	+117,37	29,02%	Ok
Máximo Mz+	40	-86,30	+8,58	+37,15	-159,46	+15,85	+68,65	54,12%	Ok
Máximo Mz-	26	+194,73	+3,63	-16,18	+2567,56	+47,81	-213,36	7,58%	Ok
Pésima (flexión)	40	-86,30	+8,58	+37,15	-159,46	+15,85	+68,65	54,12%	Ok
Pésima (cortante)	40	-86,30	+8,58	+37,15	-159,46	+15,85	+68,65	54,12%	Ok

Pernos de anclaje a cortante

Combinación		V _{Ed} (kN)	F _{vb,Rd} (kN)	F _{t,Ed} (kN)	F _{t,Rd} (kN)	Factor de aprovechamiento	
Máxima compresión	24	+12,13	+144,31	+0,00	+447,87	8,40%	Ok
Máxima tracción	39	+46,49	+144,31	+239,27	+447,87	70,37%	Ok
Máximo Mx+	33	+64,70	+144,31	+85,57	+447,87	58,48%	Ok
Máximo Mx-	41	+40,21	+144,31	+142,69	+447,87	50,62%	Ok
Máximo Mz+	40	+64,66	+144,31	+266,12	+447,87	87,25%	Ok
Máximo Mz-	26	+26,73	+144,31	+12,79	+447,87	20,56%	Ok
Pésima (flexión)	40	+64,66	+144,31	+266,12	+447,87	87,25%	Ok
Pésima (cortante)	40	+64,66	+144,31	+266,12	+447,87	87,25%	Ok

Placa base

Placa base en flexión por compresión

Placa base en flexión por tracción

Combinación		Posición		M _{x,Ed} (kN·m/m)	V _{z,Ed} (kN/m)	T _{Ed} (kN·m/m)	Factor de aprovechamiento	
		X (cm)	Z (cm)					
Máximo Mx+	40	+27,6	+17,5	+16,12	+155,48	-0,57	27,36%	Ok
Máximo Mx-	33	+0,0	+17,5	-11,14	+24,31	+4,12	21,50%	Ok
Máximo Vz	40	-2,5	+15,0	-9,47	-784,26	+5,42	28,27%	Ok
Pésima (flexión)	40	+0,0	+17,5	-5,30	+246,61	+9,73	50,79%	Ok

Combinación		Posición		M _{z,Ed} (kN·m/m)	V _{x,Ed} (kN/m)	T _{Ed} (kN·m/m)	Factor de aprovechamiento	
		X (cm)	Z (cm)					
Máximo Mz+	40	+27,6	+17,5	+12,46	-684,49	-0,57	22,63%	Ok
Máximo Mz-	40	-2,5	+15,0	-24,13	+215,36	+5,42	40,96%	Ok
Máximo Vx	40	+27,6	+17,5	+12,46	-684,49	-0,57	22,63%	Ok
Pésima (flexión)	40	+0,0	+17,5	-9,79	+435,75	+9,73	50,79%	Ok

15. Placa tipo 14

Gráfica

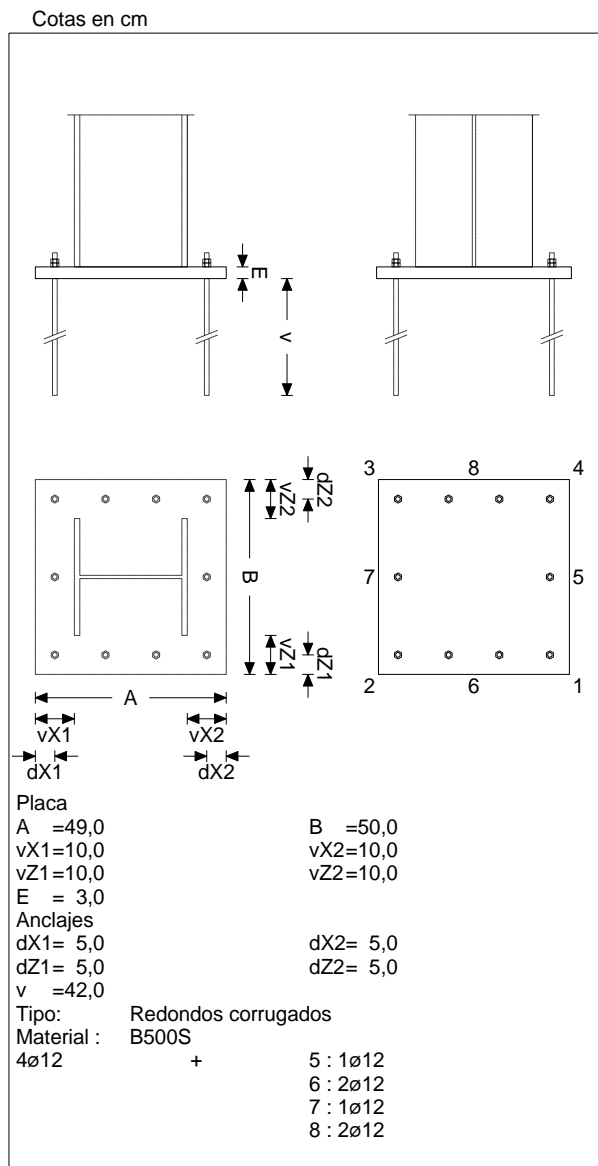

Placa 55

Pilar: 117
 Sección: _HE 300A
 Crecimiento: Centrada a 15;0 cm
 Pernos de anclaje

Tipo de anclaje: Redondos corrugados
 Diámetro: 10ø12

Materiales y opciones de cálculo

Hormigón armado

Hormigón: HA25 25 MPa
 Acero corrugado: B500S 500 MPa
 Nivel de control

Hormigón 1,50
Acero Normal 1,15

Acero laminado: S275

Límite elástico: 275 MPa
Tensión de rotura: 430 MPa
Coeficiente de minoración: 1,05; 1,05; 1,25

No se considera la compresión en los anclajes de esquina

Canto útil (cm): 83

Distancia al borde del elemento de apoyo

Dirección (ejes de placa)	Desde el nudo (cm)	Desde el eje de los anclajes (cm)	
		Actual	Minima recomendada
X+	139,5	105,5	---
Z+	85,0	65,0	---
X-	110,5	105,5	---
Z-	85,0	65,0	---

Comprobación

Pernos de anclaje

Pernos de anclaje en tracción / compresión

Combinación		N _{Ed} (kN)	M _{x,Ed} (kN·m)	M _{z,Ed} (kN·m)	N _{Rd} (kN)	M _{x,Rd} (kN·m)	M _{z,Rd} (kN·m)	Factor de aprovechamiento	
Máxima compresión	23	+277,39	-0,95	-7,24	+3549,11	-12,15	-92,68	7,82%	Ok
Máxima tracción	39	-83,89	-5,07	+31,09	-177,18	-10,71	+65,66	47,35%	Ok
Máximo Mx+	41	+18,73	+2,82	+35,86	+62,46	+9,39	+119,54	30,00%	Ok
Máximo Mx-	27	+73,06	-8,96	+31,85	+369,10	-45,24	+160,90	19,79%	Ok
Máximo Mz+	1	-9,12	-8,56	+39,83	-21,74	-20,41	+95,01	41,92%	Ok
Máximo Mz-	69	+140,85	-3,58	-13,04	+2421,28	-61,48	-224,16	5,82%	Ok
Pésima (flexión)	38	-78,54	-8,37	+38,99	-144,58	-15,42	+71,78	54,32%	Ok
Pésima (cortante)	38	-78,54	-8,37	+38,99	-144,58	-15,42	+71,78	54,32%	Ok

Pernos de anclaje a cortante

Combinación		V _{Ed} (kN)	F _{vb,Rd} (kN)	F _{t,Ed} (kN)	F _{t,Rd} (kN)	Factor de aprovechamiento	
Máxima compresión	23	+6,40	+144,31	+0,00	+447,87	4,43%	Ok
Máxima tracción	39	+47,68	+144,31	+232,83	+447,87	70,17%	Ok
Máximo Mx+	41	+41,51	+144,31	+147,50	+447,87	52,29%	Ok
Máximo Mx-	27	+65,72	+144,31	+97,33	+447,87	61,06%	Ok
Máximo Mz+	1	+66,20	+144,31	+206,15	+447,87	78,75%	Ok
Máximo Mz-	69	+25,69	+144,31	+13,99	+447,87	20,03%	Ok
Pésima (flexión)	38	+65,54	+144,31	+267,12	+447,87	88,02%	Ok
Pésima (cortante)	38	+65,54	+144,31	+267,12	+447,87	88,02%	Ok

Placa base

Placa base en flexión por compresión

Placa base en flexión por tracción

Combinación		Posición		M _{x,Ed} (kN·m/m)	V _{z,Ed} (kN/m)	T _{Ed} (kN·m/m)	Factor de aprovechamiento	
		X (cm)	Z (cm)					
Máximo Mx+	38	+27,6	-17,5	+16,21	+155,90	+0,59	27,51%	Ok
Máximo Mx-	27	+0,0	-17,5	-11,92	+35,67	-4,85	25,33%	Ok
Máximo Vz	1	-2,5	-15,0	-11,83	-946,92	-5,67	31,31%	Ok
Pésima (flexión)	38	+0,0	-17,5	-5,46	+253,13	-9,89	51,58%	Ok

Combinación		Posición		M _{z,Ed} (kN·m/m)	V _{x,Ed} (kN/m)	T _{Ed} (kN·m/m)	Factor de aprovechamiento	
		X (cm)	Z (cm)					
Máximo Mz+	38	+27,6	-17,5	+12,53	+688,27	+0,59	22,76%	Ok
Máximo Mz-	1	-2,5	-15,0	-26,76	-224,13	-5,67	45,42%	Ok
Máximo Vx	38	+27,6	-17,5	+12,53	+688,27	+0,59	22,76%	Ok
Pésima (flexión)	38	+0,0	-17,5	-10,20	-449,39	-9,89	51,58%	Ok

16. Placa tipo 15

Gráfica

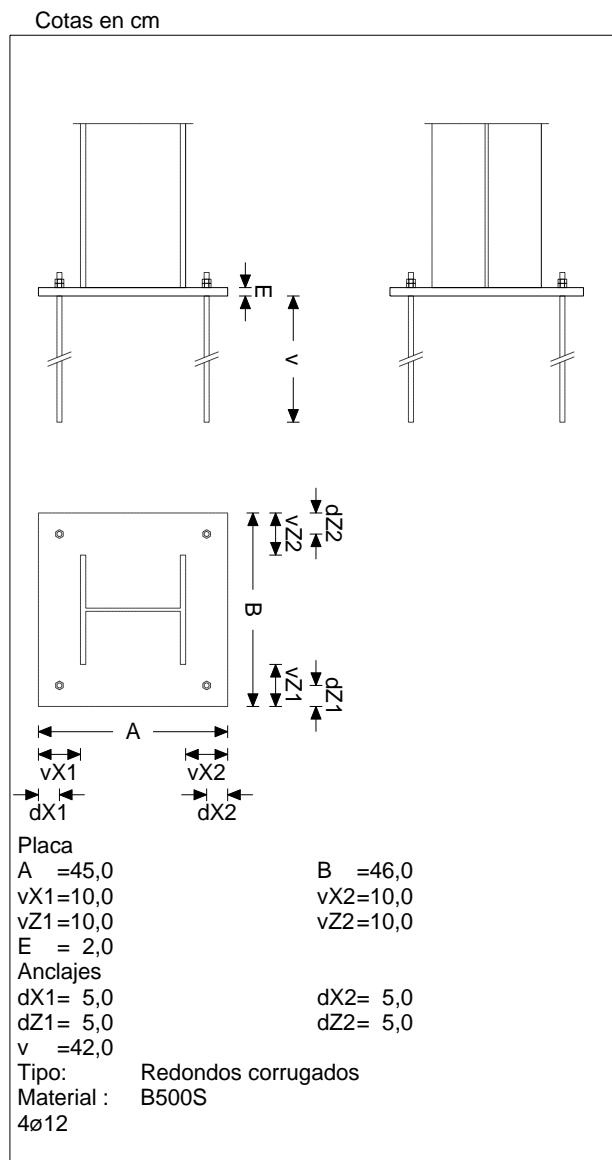

Placa 57

Pilar: 124
 Sección: HE 260A
 Crecimiento: Centrada
 Pernos de anclaje

Tipo de anclaje: Redondos corrugados
 Diámetro: 4 ϕ 12

Materiales y opciones de cálculo

Hormigón armado

Hormigón: HA25 25 MPa
 Acero corrugado: B500S 500 MPa
 Nivel de control

Hormigón 1,50
Acero Normal 1,15

Acero laminado: S275

Límite elástico: 275 MPa
Tensión de rotura: 430 MPa
Coeficiente de minoración: 1,05; 1,05; 1,25

No se considera la compresión en los anclajes de esquina

Canto útil (cm): 83

Distancia al borde del elemento de apoyo

Dirección (ejes de placa)	Desde el nudo (cm)	Desde el eje de los anclajes (cm)	
		Actual	Mínima recomendada
X+	80,0	62,5	---
Z+	80,0	62,0	---
X-	80,0	62,5	---
Z-	80,0	62,0	---

Comprobación

Pernos de anclaje

Pernos de anclaje en tracción / compresión

Combinación		N _{Ed} (kN)	M _{x,Ed} (kN·m)	M _{z,Ed} (kN·m)	N _{Rd} (kN)	M _{x,Rd} (kN·m)	M _{z,Rd} (kN·m)	Factor de aprovechamiento	
Máxima compresión	16	+135,84	-0,00	-0,00	+3450,00	+0,00	-0,00	3,94%	Ok
Máxima tracción	48	-40,67	-0,00	-0,00	-196,69	+0,00	-0,00	20,68%	Ok
Pésima (flexión)	48	-40,67	-0,00	-0,00	-196,69	+0,00	-0,00	20,68%	Ok
Pésima (cortante)	48	-40,67	-0,00	-0,00	-196,69	+0,00	-0,00	20,68%	Ok

Pernos de anclaje a cortante

Combinación		V _{Ed} (kN)	F _{vb,Rd} (kN)	F _{t,Ed} (kN)	F _{t,Rd} (kN)	Factor de aprovechamiento	
Máxima compresión	16	+32,38	+57,72	+0,00	+179,15	56,09%	Ok
Máxima tracción	48	+29,42	+57,72	+40,67	+179,15	67,18%	Ok
Pésima (flexión)	48	+29,42	+57,72	+40,67	+179,15	67,18%	Ok
Pésima (cortante)	48	+29,42	+57,72	+40,67	+179,15	67,18%	Ok

Placa base

Placa base en flexión por compresión

Placa base en flexión por tracción

Combinación		Posición		M _{x,Ed} (kN·m/m)	V _{z,Ed} (kN/m)	T _{Ed} (kN·m/m)	Factor de aprovechamiento	
		X (cm)	Z (cm)					
Máximo Mx+	48	+12,5	+13,0	+2,63	-134,50	+1,16	13,62%	Ok
Máximo Mx-	16	-12,5	+16,1	-3,96	-24,68	-0,12	15,13%	Ok
Máximo Vz	16	-9,0	-13,0	-2,95	+184,20	+0,72	11,27%	Ok
Pésima (flexión)	16	-12,5	+16,1	-3,96	-24,68	-0,12	15,13%	Ok

Combinación		Posición		M _{z,Ed} (kN·m/m)	V _{x,Ed} (kN/m)	T _{Ed} (kN·m/m)	Factor de aprovechamiento	
		X (cm)	Z (cm)					
Máximo Mz+	48	-11,3	+16,1	+2,59	-77,64	-1,27	14,89%	Ok
Máximo Mz-	16	-12,5	+16,1	-3,78	+197,46	-0,12	14,46%	Ok
Máximo Vx	16	-12,5	+16,1	-3,78	+197,46	-0,12	14,46%	Ok
Pésima (flexión)	48	-11,3	+16,1	+2,59	-77,64	-1,27	14,89%	Ok

Placa 58

Pilar: 125
Sección: _HE 260A
Crecimiento: Centrada

Pernos de anclaje

Tipo de anclaje: Redondos corrugados
Diámetro: 4ø 12

Materiales y opciones de cálculo

Hormigón armado

Hormigón: HA25 25 MPa
 Acero corrugado: B500S 500 MPa
 Nivel de control

Hormigón 1,50
 Acero Normal 1,15

Acero laminado: S275

Límite elástico: 275 MPa
 Tensión de rotura: 430 MPa
 Coeficiente de minoración: 1,05; 1,05; 1,25

No se considera la compresión en los anclajes de esquina

Canto útil (cm): 83

Distancia al borde del elemento de apoyo

Dirección (ejes de placa)	Desde el nudo (cm)	Desde el eje de los anclajes (cm)	
		Actual	Mínima recomendada
X+	45,0	27,5	---
Z+	45,0	27,0	---
X-	45,0	27,5	---
Z-	45,0	27,0	---

Comprobación

Pernos de anclaje

Pernos de anclaje en tracción / compresión

Combinación		N _{Ed} (kN)	M _{x,Ed} (kN·m)	M _{z,Ed} (kN·m)	N _{Rd} (kN)	M _{x,Rd} (kN·m)	M _{z,Rd} (kN·m)	Factor de aprovechamiento	
Máxima compresión	23	+172,76	+4,27	+0,14	+3018,51	+74,66	+2,36	5,72%	Ok
Máximo Mx+	20	+138,80	+7,52	-16,83	+1395,65	+75,62	-169,18	9,95%	Ok
Máximo Mx-	44	+70,02	-1,50	-13,61	+900,36	-19,30	-174,98	7,78%	Ok
Máximo Mz+	36	+134,03	+4,14	+3,73	+2725,09	+84,15	+75,90	4,92%	Ok
Máximo Mz-	40	+56,74	+5,44	-16,89	+278,61	+26,71	-82,94	20,37%	Ok
Pésima (flexión)	40	+56,74	+5,44	-16,89	+278,61	+26,71	-82,94	20,37%	Ok
Pésima (cortante)	40	+56,74	+5,44	-16,89	+278,61	+26,71	-82,94	20,37%	Ok

Pernos de anclaje a cortante

Combinación		V _{Ed} (kN)	F _{vb,Rd} (kN)	F _{t,Ed} (kN)	F _{t,Rd} (kN)	Factor de aprovechamiento	
Máxima compresión	23	+3,24	+57,72	+0,00	+179,15	5,61%	Ok
Máximo Mx+	20	+15,12	+57,72	+19,56	+179,15	33,98%	Ok
Máximo Mx-	44	+15,38	+57,72	+15,30	+179,15	32,75%	Ok
Máximo Mz+	36	+4,10	+57,72	+0,63	+179,15	7,35%	Ok
Máximo Mz-	40	+14,98	+57,72	+40,06	+179,15	41,93%	Ok
Pésima (flexión)	40	+14,98	+57,72	+40,06	+179,15	41,93%	Ok
Pésima (cortante)	40	+14,98	+57,72	+40,06	+179,15	41,93%	Ok

Placa base

Placa base en flexión por compresión

Placa base en flexión por tracción

Combinación		Posición		M _{x,Ed} (kN·m/m)	V _{z,Ed} (kN/m)	T _{Ed} (kN·m/m)	Factor de aprovechamiento	
		X (cm)	Z (cm)					
Máximo Mx+	40	-12,5	+16,1	+2,73	+1,72	-0,97	11,44%	Ok
Máximo Mx-	20	+12,5	+16,1	-9,39	+36,45	-0,06	35,86%	Ok
Máximo Vz	40	+15,8	+13,0	-8,82	+606,74	-2,47	33,69%	Ok
Pésima (flexión)	40	+11,3	+16,1	-7,81	-328,73	-4,28	50,23%	Ok

Combinación		Posición		M _{z,Ed} (kN·m/m)	V _{x,Ed} (kN/m)	T _{Ed} (kN·m/m)	Factor de aprovechamiento	
		X (cm)	Z (cm)					
Máximo Mz+	40	-11,3	+16,1	+2,87	-100,11	-1,16	13,64%	Ok
Máximo Mz-	40	+15,8	+13,0	-12,53	+18,69	-2,47	47,85%	Ok
Máximo Vx	40	+12,5	+16,1	-10,27	+543,89	-3,67	43,13%	Ok

Combinación		Posición		M _{z,Ed} (kN·m/m)	V _{x,Ed} (kN/m)	T _{Ed} (kN·m/m)	Factor de aprovechamiento	
		X (cm)	Z (cm)					
Pésima (flexión)	40	+11,3	+16,1	-9,85	+206,96	-4,28	50,23%	Ok

Placa 59

Pilar: 126
 Sección: HE 260A
 Crecimiento: Centrada
 Pernos de anclaje

Tipo de anclaje: Redondos corrugados
 Diámetro: 4ø 12

Materiales y opciones de cálculo

Hormigón armado

Hormigón: HA25 25 MPa
 Acero corrugado: B500S 500 MPa
 Nivel de control

Hormigón 1,50
 Acero Normal 1,15

Acero laminado: S275

Límite elástico: 275 MPa
 Tensión de rotura: 430 MPa
 Coeficiente de minoración: 1,05; 1,05; 1,25

No se considera la compresión en los anclajes de esquina

Canto útil (cm): 83

Distancia al borde del elemento de apoyo

Dirección (ejes de placa)	Desde el nudo (cm)	Desde el eje de los anclajes (cm)	
		Actual	Mínima recomendada
X+	45,0	27,5	---
Z+	45,0	27,0	---
X-	45,0	27,5	---
Z-	45,0	27,0	---

Comprobación

Pernos de anclaje

Pernos de anclaje en tracción / compresión

Combinación		N _{Ed} (kN)	M _{x,Ed} (kN·m)	M _{z,Ed} (kN·m)	N _{Rd} (kN)	M _{x,Rd} (kN·m)	M _{z,Rd} (kN·m)	Factor de aprovechamiento	
Máxima compresión	23	+170,11	-4,75	-0,96	+2938,20	-82,02	-16,55	5,79%	Ok
Máximo Mx+	48	+59,07	+1,30	-13,19	+684,25	+15,05	-152,74	8,63%	Ok
Máximo Mx-	16	+143,74	-7,91	-11,68	+1796,30	-98,90	-145,96	8,00%	Ok
Máximo Mz+	41	+44,96	-2,21	+3,54	+1906,06	-93,51	+150,13	2,36%	Ok
Máximo Mz-	33	+139,78	-1,00	-13,60	+1922,60	-13,82	-187,05	7,27%	Ok
Pésima (flexión)	40	+55,04	+1,29	-13,00	+516,58	+12,07	-122,06	10,65%	Ok
Pésima (cortante)	38	+63,04	-5,61	-11,27	+748,39	-66,60	-133,76	8,42%	Ok

Pernos de anclaje a cortante

Combinación		V _{Ed} (kN)	F _{vb,Rd} (kN)	F _{t,Ed} (kN)	F _{t,Rd} (kN)	Factor de aprovechamiento	
Máxima compresión	23	+3,60	+57,72	+0,00	+179,15	6,23%	Ok
Máximo Mx+	48	+12,25	+57,72	+16,98	+179,15	27,99%	Ok
Máximo Mx-	16	+14,35	+57,72	+9,91	+179,15	28,81%	Ok
Máximo Mz+	41	+2,79	+57,72	+2,91	+179,15	5,99%	Ok
Máximo Mz-	33	+12,44	+57,72	+6,91	+179,15	24,31%	Ok
Pésima (flexión)	40	+12,22	+57,72	+20,96	+179,15	29,52%	Ok
Pésima (cortante)	38	+13,77	+57,72	+16,57	+179,15	30,45%	Ok

Placa base

Placa base en flexión por compresión

Placa base en flexión por tracción

Combinación		Posición		M _{x,Ed} (kN·m/m)	V _{z,Ed} (kN/m)	T _{Ed} (kN·m/m)	Factor de aprovechamiento	
		X (cm)	Z (cm)					
Máximo Mx+	40	-12,5	-16,1	+1,50	+3,18	+0,47	5,74%	Ok
Máximo Mx-	16	+12,5	-16,1	-8,03	+47,93	-0,23	30,67%	Ok
Máximo Vz	16	+9,0	-13,0	-5,95	-371,27	-1,46	22,73%	Ok
Pésima (flexión)	16	+12,5	-16,1	-8,03	+47,93	-0,23	30,67%	Ok

Combinación		Posición		M _{z,Ed} (kN·m/m)	V _{x,Ed} (kN/m)	T _{Ed} (kN·m/m)	Factor de aprovechamiento	
		X (cm)	Z (cm)					
Máximo Mz+	16	+0,0	-16,1	+2,40	-10,58	+0,09	9,19%	Ok
Máximo Mz-	16	+12,5	-16,1	-7,67	-401,74	-0,23	29,29%	Ok
Máximo Vx	16	+12,5	-16,1	-7,67	-401,74	-0,23	29,29%	Ok
Pésima (flexión)	16	+12,5	-16,1	-7,67	-401,74	-0,23	29,29%	Ok

Placa 60

Pilar: 127
 Sección: _HE 260A
 Crecimiento: Centrada
 Pernos de anclaje

Tipo de anclaje: Redondos corrugados
 Diámetro: 4ø12

Materiales y opciones de cálculo

Hormigón armado

Hormigón: HA25 25 MPa
 Acero corrugado: B500S 500 MPa
 Nivel de control

Hormigón 1,50
 Acero Normal 1,15

Acero laminado: S275

Límite elástico: 275 MPa
 Tensión de rotura: 430 MPa
 Coeficiente de minoración: 1,05; 1,05; 1,25

No se considera la compresión en los anclajes de esquina

Canto útil (cm): 83

Distancia al borde del elemento de apoyo

Dirección (ejes de placa)	Desde el nudo (cm)	Desde el eje de los anclajes (cm)	
		Actual	Mínima recomendada
X+	40,0	22,5	---
Z+	40,0	22,0	---
X-	40,0	22,5	---
Z-	40,0	22,0	---

Comprobación

Pernos de anclaje

Pernos de anclaje en tracción / compresión

Combinación	N _{Ed} (kN)	M _{x,Ed} (kN·m)	M _{z,Ed} (kN·m)	N _{Rd} (kN)	M _{x,Rd} (kN·m)	M _{z,Rd} (kN·m)	Factor de aprovechamiento		
Máxima compresión	23	+139,46	+0,08	-3,53	+2980,33	+1,70	-75,37	4,68%	Ok
Máximo Mx+	20	+103,21	+3,59	-12,10	+1549,57	+53,97	-181,62	6,66%	Ok
Máximo Mx-	44	+44,44	-3,52	-10,97	+476,10	-37,73	-117,53	9,33%	Ok
Máximo Mz+	41	+19,70	+0,04	+5,18	+467,30	+1,03	+123,00	4,22%	Ok
Máximo Mz-	33	+109,44	+3,59	-12,75	+1569,81	+51,48	-182,88	6,97%	Ok
Pésima (flexión)	40	+38,04	+3,55	-10,56	+346,91	+32,42	-96,27	10,96%	Ok
Pésima (cortante)	40	+38,04	+3,55	-10,56	+346,91	+32,42	-96,27	10,96%	Ok

Pernos de anclaje a cortante

Combinación		V _{Ed} (kN)	F _{vb,Rd} (kN)	F _{t,Ed} (kN)	F _{t,Rd} (kN)	Factor de aprovechamiento	
Máxima compresión	23	+2,10	+57,72	+0,00	+179,15	3,63%	Ok
Máximo Mx+	20	+11,65	+57,72	+10,67	+179,15	24,43%	Ok
Máximo Mx-	44	+11,02	+57,72	+18,36	+179,15	26,41%	Ok
Máximo Mz+	41	+3,20	+57,72	+8,29	+179,15	8,84%	Ok
Máximo Mz-	33	+12,03	+57,72	+11,16	+179,15	25,28%	Ok
Pésima (flexión)	40	+10,74	+57,72	+21,57	+179,15	27,20%	Ok
Pésima (cortante)	40	+10,74	+57,72	+21,57	+179,15	27,20%	Ok

Placa base

Placa base en flexión por compresión

Placa base en flexión por tracción

Combinación		Posición		M _{x,Ed} (kN·m/m)	V _{z,Ed} (kN/m)	T _{Ed} (kN·m/m)	Factor de aprovechamiento	
		X (cm)	Z (cm)					
Máximo Mx+	40	-12,5	-16,1	+1,49	+0,76	+0,52	6,07%	Ok
Máximo Mx-	33	+12,5	+16,1	-6,57	+26,23	-0,04	25,10%	Ok
Máximo Vz	40	+15,8	+13,0	-5,42	+364,01	-1,41	20,69%	Ok
Pésima (flexión)	40	+11,3	+16,1	-5,01	-189,28	-2,50	29,30%	Ok

Combinación		Posición		M _{z,Ed} (kN·m/m)	V _{x,Ed} (kN/m)	T _{Ed} (kN·m/m)	Factor de aprovechamiento	
		X (cm)	Z (cm)					
Máximo Mz+	33	+0,0	+18,4	+1,80	+8,27	-0,42	6,89%	Ok
Máximo Mz-	40	+15,8	+13,0	-7,22	+3,08	-1,41	27,58%	Ok
Máximo Vx	40	+12,5	+16,1	-6,03	+346,86	-2,03	23,88%	Ok
Pésima (flexión)	40	+11,3	+16,1	-5,84	+153,74	-2,50	29,30%	Ok

Placa 61

Pilar: 128
Sección: _HE 260A
Crecimiento: Centrada

Pernos de anclaje

Tipo de anclaje: Redondos corrugados
Diámetro: 4ø 12

Materiales y opciones de cálculo

Hormigón armado

Hormigón: HA25 25 MPa
Acero corrugado: B500S 500 MPa
Nivel de control

Hormigón 1,50
Acero Normal 1,15

Acero laminado: S275

Límite elástico: 275 MPa
Tensión de rotura: 430 MPa
Coeficiente de minoración: 1,05; 1,05; 1,25

No se considera la compresión en los anclajes de esquina

Canto útil (cm): 83

Distancia al borde del elemento de apoyo

Dirección (ejes de placa)	Desde el nudo (cm)	Desde el eje de los anclajes (cm)	
		Actual	Mínima recomendada
X+	45,0	27,5	---
Z+	45,0	27,0	---
X-	45,0	27,5	---
Z-	45,0	27,0	---

Comprobación

Pernos de anclaje

Pernos de anclaje en tracción / compresión

Combinación		N _{Ed} (kN)	M _{x,Ed} (kN·m)	M _{z,Ed} (kN·m)	N _{Rd} (kN)	M _{x,Rd} (kN·m)	M _{z,Rd} (kN·m)	Factor de aprovechamiento	
Máxima compresión	23	+170,54	+5,08	-0,99	+2905,87	+86,61	-16,93	5,87%	Ok
Máximo Mx+	20	+144,10	+8,19	-11,92	+1778,53	+101,05	-147,15	8,10%	Ok
Máximo Mx-	44	+59,31	-1,19	-12,92	+700,99	-14,02	-152,70	8,46%	Ok
Máximo Mz+	41	+45,14	+2,37	+3,52	+1898,70	+99,73	+148,03	2,38%	Ok
Máximo Mz-	27	+140,22	+1,28	-13,35	+1943,25	+17,79	-185,01	7,22%	Ok
Pésima (flexión)	48	+67,23	+5,69	-11,67	+777,77	+65,87	-135,04	8,64%	Ok
Pésima (cortante)	48	+67,23	+5,69	-11,67	+777,77	+65,87	-135,04	8,64%	Ok

Pernos de anclaje a cortante

Combinación		V _{Ed} (kN)	F _{vb,Rd} (kN)	F _{t,Ed} (kN)	F _{t,Rd} (kN)	Factor de aprovechamiento	
Máxima compresión	23	+3,79	+57,72	+0,00	+179,15	6,56%	Ok
Máximo Mx+	20	+14,50	+57,72	+10,09	+179,15	29,14%	Ok
Máximo Mx-	44	+12,13	+57,72	+16,64	+179,15	27,65%	Ok
Máximo Mz+	41	+2,84	+57,72	+2,96	+179,15	6,10%	Ok
Máximo Mz-	27	+12,35	+57,72	+6,68	+179,15	24,06%	Ok
Pésima (flexión)	48	+13,89	+57,72	+17,00	+179,15	30,85%	Ok
Pésima (cortante)	48	+13,89	+57,72	+17,00	+179,15	30,85%	Ok

Placa base

Placa base en flexión por compresión

Placa base en flexión por tracción

Combinación		Posición		M _{x,Ed} (kN·m/m)	V _{z,Ed} (kN/m)	T _{Ed} (kN·m/m)	Factor de aprovechamiento	
		X (cm)	Z (cm)					
Máximo Mx+	48	-12,5	-16,1	+1,18	+0,93	+0,40	4,70%	Ok
Máximo Mx-	20	+12,5	+16,1	-8,13	+48,61	+0,24	31,06%	Ok
Máximo Vz	20	+9,0	+13,0	-6,03	-376,02	+1,48	23,02%	Ok
Pésima (flexión)	20	+12,5	+16,1	-8,13	+48,61	+0,24	31,06%	Ok

Combinación		Posición		M _{z,Ed} (kN·m/m)	V _{x,Ed} (kN/m)	T _{Ed} (kN·m/m)	Factor de aprovechamiento	
		X (cm)	Z (cm)					
Máximo Mz+	20	+0,0	+16,1	+2,43	+10,71	-0,09	9,30%	Ok
Máximo Mz-	20	+12,5	+16,1	-7,77	+406,81	+0,24	29,67%	Ok
Máximo Vx	20	+12,5	+16,1	-7,77	+406,81	+0,24	29,67%	Ok
Pésima (flexión)	20	+12,5	+16,1	-7,77	+406,81	+0,24	29,67%	Ok

Placa 62

Pilar: 129
 Sección: _HE 260A
 Crecimiento: Centrada

Pernos de anclaje

Tipo de anclaje: Redondos corrugados
 Diámetro: 4ø 12

Materiales y opciones de cálculo

Hormigón armado

Hormigón: HA25 25 MPa
 Acero corrugado: B500S 500 MPa
 Nivel de control

Hormigón 1,50
 Acero Normal 1,15

Acero laminado: S275

Límite elástico: 275 MPa
 Tensión de rotura: 430 MPa
 Coeficiente de minoración: 1,05; 1,05; 1,25

No se considera la compresión en los anclajes de esquina

Canto útil (cm): 83

Distancia al borde del elemento de apoyo

Dirección (ejes de placa)	Desde el nudo (cm)	Desde el eje de los anclajes (cm)	
		Actual	Mínima recomendada
X+	45,0	27,5	---
Z+	45,0	27,0	---
X-	45,0	27,5	---
Z-	45,0	27,0	---

Comprobación

Pernos de anclaje

Pernos de anclaje en tracción / compresión

Combinación		N _{Ed} (kN)	M _{x,Ed} (kN·m)	M _{z,Ed} (kN·m)	N _{Rd} (kN)	M _{x,Rd} (kN·m)	M _{z,Rd} (kN·m)	Factor de aprovechamiento	
Máxima compresión	23	+168,02	-4,95	+0,05	+2922,92	-86,20	+0,90	5,75%	Ok
Máximo Mx+	48	+68,29	+1,22	-13,80	+757,39	+13,54	-153,09	9,02%	Ok
Máximo Mx-	16	+134,09	-8,23	-16,56	+1330,54	-81,63	-164,31	10,08%	Ok
Máximo Mz+	36	+129,59	-4,78	+3,64	+2640,80	-97,34	+74,21	4,91%	Ok
Máximo Mz-	38	+54,34	-5,82	-16,58	+272,35	-29,17	-83,12	19,95%	Ok
Pésima (flexión)	38	+54,34	-5,82	-16,58	+272,35	-29,17	-83,12	19,95%	Ok
Pésima (cortante)	38	+54,34	-5,82	-16,58	+272,35	-29,17	-83,12	19,95%	Ok

Pernos de anclaje a cortante

Combinación		V _{Ed} (kN)	F _{vb,Rd} (kN)	F _{t,Ed} (kN)	F _{t,Rd} (kN)	Factor de aprovechamiento	
Máxima compresión	23	+3,79	+57,72	+0,00	+179,15	6,57%	Ok
Máximo Mx+	48	+15,46	+57,72	+17,73	+179,15	33,85%	Ok
Máximo Mx-	16	+15,18	+57,72	+19,82	+179,15	34,20%	Ok
Máximo Mz+	36	+4,50	+57,72	+1,04	+179,15	8,21%	Ok
Máximo Mz-	38	+14,91	+57,72	+39,24	+179,15	41,48%	Ok
Pésima (flexión)	38	+14,91	+57,72	+39,24	+179,15	41,48%	Ok
Pésima (cortante)	38	+14,91	+57,72	+39,24	+179,15	41,48%	Ok

Placa base

Placa base en flexión por compresión

Placa base en flexión por tracción

Combinación		Posición		M _{x,Ed} (kN·m/m)	V _{z,Ed} (kN/m)	T _{Ed} (kN·m/m)	Factor de aprovechamiento	
		X (cm)	Z (cm)					
Máximo Mx+	38	-12,5	-16,1	+2,66	+1,19	+0,96	11,31%	Ok
Máximo Mx-	16	+12,5	-16,1	-9,60	+39,92	+0,01	36,66%	Ok
Máximo Vz	38	+15,8	-13,0	-8,75	+600,07	+2,48	33,41%	Ok
Pésima (flexión)	38	+11,3	-16,1	-7,82	-323,20	+4,24	49,73%	Ok

Combinación		Posición		M _{z,Ed} (kN·m/m)	V _{x,Ed} (kN/m)	T _{Ed} (kN·m/m)	Factor de aprovechamiento	
		X (cm)	Z (cm)					
Máximo Mz+	38	-11,3	-16,1	+2,80	+97,41	+1,15	13,47%	Ok
Máximo Mz-	38	+15,8	-13,0	-12,27	-14,29	+2,48	46,86%	Ok
Máximo Vx	38	+12,5	-16,1	-10,12	-543,25	+3,62	42,47%	Ok
Pésima (flexión)	38	+11,3	-16,1	-9,73	-211,84	+4,24	49,73%	Ok

17. Placa tipo 16

Gráfica

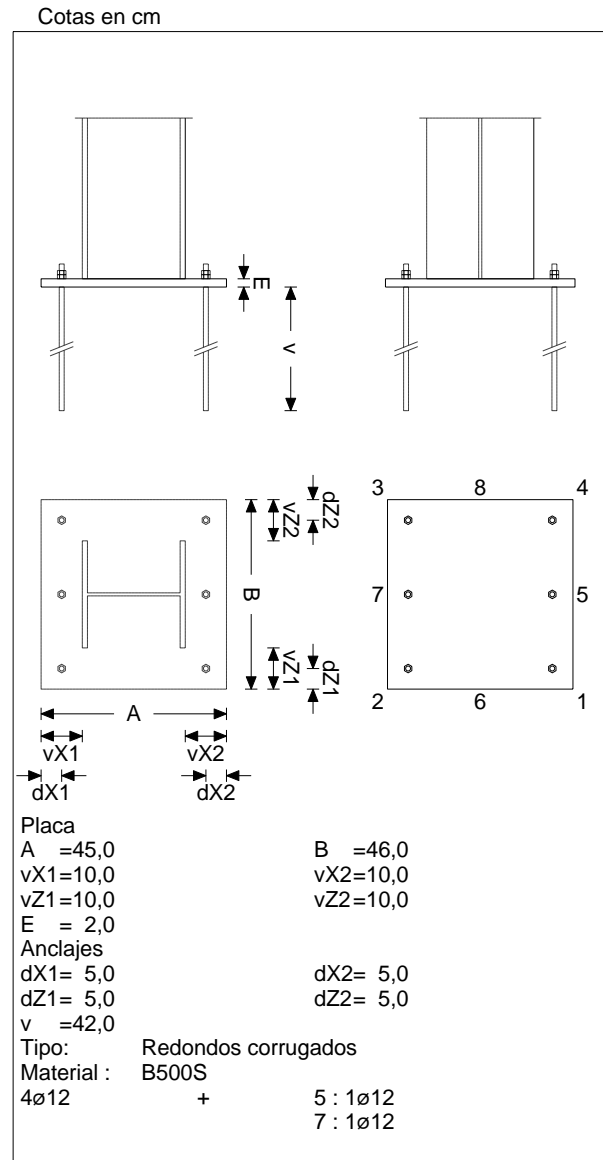

Placa 63

Pilar: 131
 Sección: HE 260A
 Crecimiento: Centrada
 Pernos de anclaje

Tipo de anclaje: Redondos corrugados
 Diámetro: 6ø12

Materiales y opciones de cálculo

Hormigón armado

Hormigón: HA25 25 MPa
 Acero corrugado: B500S 500 MPa
 Nivel de control

Hormigón

1,50

Acero

Normal 1,15

Acero laminado: S275

Límite elástico:

275 MPa

Tensión de rotura:

430 MPa

Coeficiente de minoración:

1,05; 1,05; 1,25

No se considera la compresión en los anclajes de esquina

Canto útil (cm): 83

Distancia al borde del elemento de apoyo

Dirección (ejes de placa)	Desde el nudo (cm)	Desde el eje de los anclajes (cm)	
		Actual	Minima recomendada
X+	85,0	67,5	---
Z+	60,0	42,0	---
X-	85,0	67,5	---
Z-	60,0	42,0	---

Comprobación

Pernos de anclaje

Pernos de anclaje en tracción / compresión

Combinación	N _{Ed} (kN)	M _{x,Ed} (kN·m)	M _{z,Ed} (kN·m)	N _{Rd} (kN)	M _{x,Rd} (kN·m)	M _{z,Rd} (kN·m)	Factor de aprovechamiento		
Máxima compresión	20	+179,25	+4,82	-14,20	+2086,17	+56,05	-165,31	8,59%	Ok
Máxima tracción	44	-23,47	-3,04	-18,01	-57,99	-7,52	-44,50	40,47%	Ok
Máximo Mx+	20	+179,25	+4,82	-14,20	+2086,17	+56,05	-165,31	8,59%	Ok
Máximo Mx-	44	-23,47	-3,04	-18,01	-57,99	-7,52	-44,50	40,47%	Ok
Máximo Mz+	36	+97,24	+1,17	+3,87	+2716,36	+32,60	+108,18	3,58%	Ok
Máximo Mz-	38	-22,45	-3,04	-18,06	-55,32	-7,49	-44,50	40,58%	Ok
Pésima (flexión)	38	-22,45	-3,04	-18,06	-55,32	-7,49	-44,50	40,58%	Ok
Pésima (cortante)	38	-22,45	-3,04	-18,06	-55,32	-7,49	-44,50	40,58%	Ok

Pernos de anclaje a cortante

Combinación	V _{Ed} (kN)	F _{vb,Rd} (kN)	F _{t,Ed} (kN)	F _{t,Rd} (kN)	Factor de aprovechamiento	
Máxima compresión	20	+39,02	+86,59	+11,25	+268,72	48,06% Ok
Máxima tracción	44	+31,74	+86,59	+119,42	+268,72	68,40% Ok
Máximo Mx+	20	+39,02	+86,59	+11,25	+268,72	48,06% Ok
Máximo Mx-	44	+31,74	+86,59	+119,42	+268,72	68,40% Ok
Máximo Mz+	36	+3,74	+86,59	+0,00	+268,72	4,32% Ok
Máximo Mz-	38	+32,08	+86,59	+119,72	+268,72	68,87% Ok
Pésima (flexión)	38	+32,08	+86,59	+119,72	+268,72	68,87% Ok
Pésima (cortante)	38	+32,08	+86,59	+119,72	+268,72	68,87% Ok

Placa base

Placa base en flexión por compresión

Placa base en flexión por tracción

Combinación	Posición	M _{x,Ed} (kN·m/m)	V _{z,Ed} (kN/m)	T _{Ed} (kN·m/m)	Factor de aprovechamiento		
					X (cm)	Z (cm)	
Máximo Mx+	38	-15,8	-11,5	+5,57	+130,17	+2,05	24,08% Ok
Máximo Mx-	20	+12,5	+16,1	-8,53	+49,11	+0,20	32,60% Ok
Máximo Vz	20	+9,0	+13,0	-6,29	-395,45	+1,51	24,02% Ok
Pésima (flexión)	20	+12,5	+16,1	-8,53	+49,11	+0,20	32,60% Ok

Combinación	Posición	M _{z,Ed} (kN·m/m)	V _{x,Ed} (kN/m)	T _{Ed} (kN·m/m)	Factor de aprovechamiento		
					X (cm)	Z (cm)	
Máximo Mz+	38	-11,3	-16,1	+5,59	+167,68	+2,37	27,80% Ok
Máximo Mz-	20	+12,5	+16,1	-8,17	+429,81	+0,20	31,21% Ok
Máximo Vx	20	+12,5	+16,1	-8,17	+429,81	+0,20	31,21% Ok
Pésima (flexión)	20	+12,5	+16,1	-8,17	+429,81	+0,20	31,21% Ok

18. Placa tipo 17

Gráfica

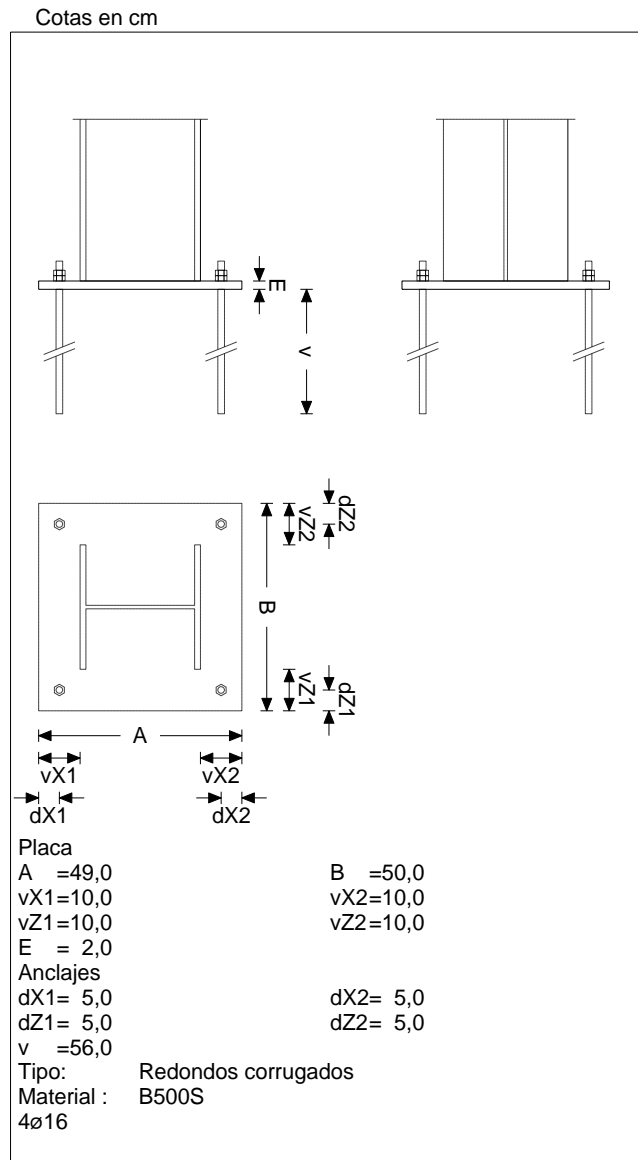

Placa 64

Pilar: 133
Sección: _HE 300A
Crecimiento: Centrada a 15;0 cm
Pernos de anclaje

Tipo de anclaje: Redondos corrugados
Diámetro: 4ø16

Materiales y opciones de cálculo

Hormigón armado

Hormigón: HA25 25 MPa
Acero corrugado: B500S 500 MPa
Nivel de control

Hormigón 1,50
Acero Normal 1,15

Acero laminado: S275

Límite elástico: 275 MPa
Tensión de rotura: 430 MPa
Coeficiente de minoración: 1,05; 1,05; 1,25

No se considera la compresión en los anclajes de esquina

Canto útil (cm): 83

Distancia al borde del elemento de apoyo

Dirección (ejes de placa)	Desde el nudo (cm)	Desde el eje de los anclajes (cm)	
		Actual	Minima recomendada
X+	124,5	90,5	---
Z+	75,0	55,0	---
X-	95,5	90,5	---
Z-	75,0	55,0	---

Comprobación

Pernos de anclaje

Pernos de anclaje en tracción / compresión

Combinación		N _{Ed} (kN)	M _{x,Ed} (kN·m)	M _{z,Ed} (kN·m)	N _{Rd} (kN)	M _{x,Rd} (kN·m)	M _{z,Rd} (kN·m)	Factor de aprovechamiento	
Máxima compresión	27	+244,03	-11,48	+24,39	+2157,70	-101,50	+215,67	11,31%	Ok
Máxima tracción	41	-51,49	+3,30	+10,83	-173,93	+11,15	+36,56	29,61%	Ok
Máximo Mx+	41	-51,49	+3,30	+10,83	-173,93	+11,15	+36,56	29,61%	Ok
Máximo Mx-	27	+244,03	-11,48	+24,39	+2157,70	-101,50	+215,67	11,31%	Ok
Máximo Mz+	16	+232,81	-11,34	+24,68	+2046,68	-99,67	+216,97	11,37%	Ok
Máximo Mz-	48	+5,71	-9,11	-9,78	+41,16	-65,67	-70,51	13,87%	Ok
Pésima (flexión)	41	-51,49	+3,30	+10,83	-173,93	+11,15	+36,56	29,61%	Ok
Pésima (cortante)	27	+244,03	-11,48	+24,39	+2157,70	-101,50	+215,67	11,31%	Ok

Pernos de anclaje a cortante

Combinación		V _{Ed} (kN)	F _{vb,Rd} (kN)	F _{t,Ed} (kN)	F _{t,Rd} (kN)	Factor de aprovechamiento	
Máxima compresión	27	+89,54	+102,62	+26,12	+318,48	93,11%	Ok
Máxima tracción	41	+28,43	+102,62	+103,52	+318,48	50,93%	Ok
Máximo Mx+	41	+28,43	+102,62	+103,52	+318,48	50,93%	Ok
Máximo Mx-	27	+89,54	+102,62	+26,12	+318,48	93,11%	Ok
Máximo Mz+	16	+87,89	+102,62	+26,23	+318,48	91,53%	Ok
Máximo Mz-	48	+54,21	+102,62	+48,50	+318,48	63,70%	Ok
Pésima (flexión)	41	+28,43	+102,62	+103,52	+318,48	50,93%	Ok
Pésima (cortante)	27	+89,54	+102,62	+26,12	+318,48	93,11%	Ok

Placa base

Placa base en flexión por compresión

Placa base en flexión por tracción

Combinación		Posición		M _{x,Ed} (kN·m/m)	V _{z,Ed} (kN/m)	T _{Ed} (kN·m/m)	Factor de aprovechamiento	
		X (cm)	Z (cm)					
Máximo Mx+	41	+0,0	-17,5	+7,70	-13,32	+3,27	38,44%	Ok
Máximo Mx-	16	+0,0	-17,5	-13,89	-166,28	+0,59	53,03%	Ok
Máximo Vz	16	-2,5	-15,0	-8,59	-486,47	-1,69	32,80%	Ok
Pésima (flexión)	16	+0,0	-17,5	-13,89	-166,28	+0,59	53,03%	Ok

Combinación		Posición		M _{z,Ed} (kN·m/m)	V _{x,Ed} (kN/m)	T _{Ed} (kN·m/m)	Factor de aprovechamiento	
		X (cm)	Z (cm)					
Máximo Mz+	41	-2,5	-15,0	+7,70	-16,13	+3,29	38,65%	Ok
Máximo Mz-	16	+0,0	-17,5	-12,57	-629,92	+0,59	48,00%	Ok
Máximo Vx	16	+1,4	-17,5	-12,02	-659,38	+0,28	45,91%	Ok
Pésima (flexión)	16	+0,0	-17,5	-12,57	-629,92	+0,59	48,00%	Ok

DOCUMENTO NUMERO 2

PLANOS

PROYECTO BÁSICO Y DE EJECUCIÓN DE CENTRO LOGÍSTICO EN PETRER (ALICANTE)

ALUMNO: FRANCISCO JOSÉ VERDÚ MARTÍ

TUTOR: FRANCISCO JAVIER PELLICER CLIMENT



UNIVERSITAT
POLITÈCNICA
DE VALÈNCIA

Nº1 ESTRUCTURA DE CUBIERTA

Nº2 DISTRIBUCIÓN EN PLANTA

Nº3 FORJADO OFICINAS

Nº4 ZAPATAS 1

Nº5 ZAPATAS 2

Nº6 ZAPATAS 3

Nº7 ZAPATAS 4

Nº8 ZAPATAS 5

Nº9 ZAPATAS 6

Nº10 ZAPATAS 7

Nº11 DETALLE VIGA RIOSTRA 1

Nº12 DETALLE VIGA RIOSTRA

Nº13 DETALLE PLACAS DE ANCLAJE

Nº14 DETALLE PLACAS DE ANCLAJE

Nº15 DETALLE PLACAS DE ANCLAJE

Nº 16 ESTRUCTURA 3D

Nº17 PÓRTICO FACHADA

Nº18 PÓRTICO FACHADA ZONA OFICINAS

Nº19 CERCHAS INTERIORES

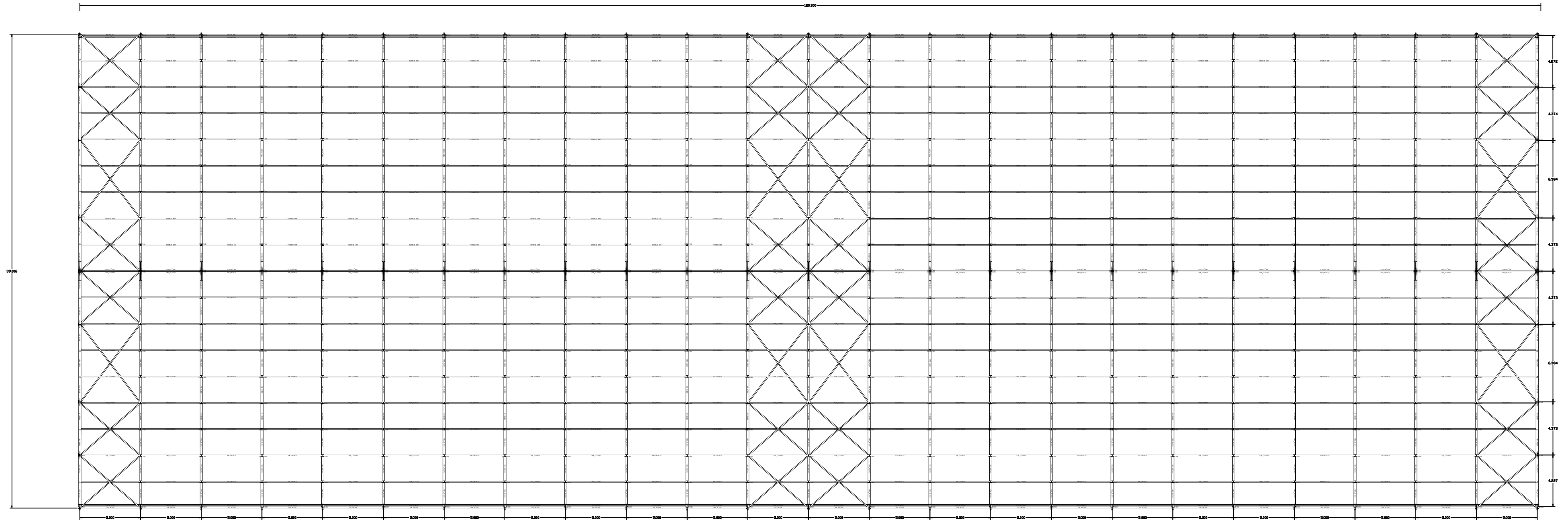

TRABAJO FIN DE GRADO EN INGENIERÍA MECÁNICA

PROYECTO:
Proyecto básico y de ejecución de centro logístico en Petrer (Alicante)

SITUACIÓN:
 Polígono Industrial Salinetas Fase 2 - Parcela 2K,2M,2J,2T ,2I

AUTOR:
 Francisco José Verdú Martí

FECHA:
 JULIO 2021

ESCALA:
 1/250

PLANO:
ESTRUCTURA DE CUBIERTA

PLANO NÚMERO:
01

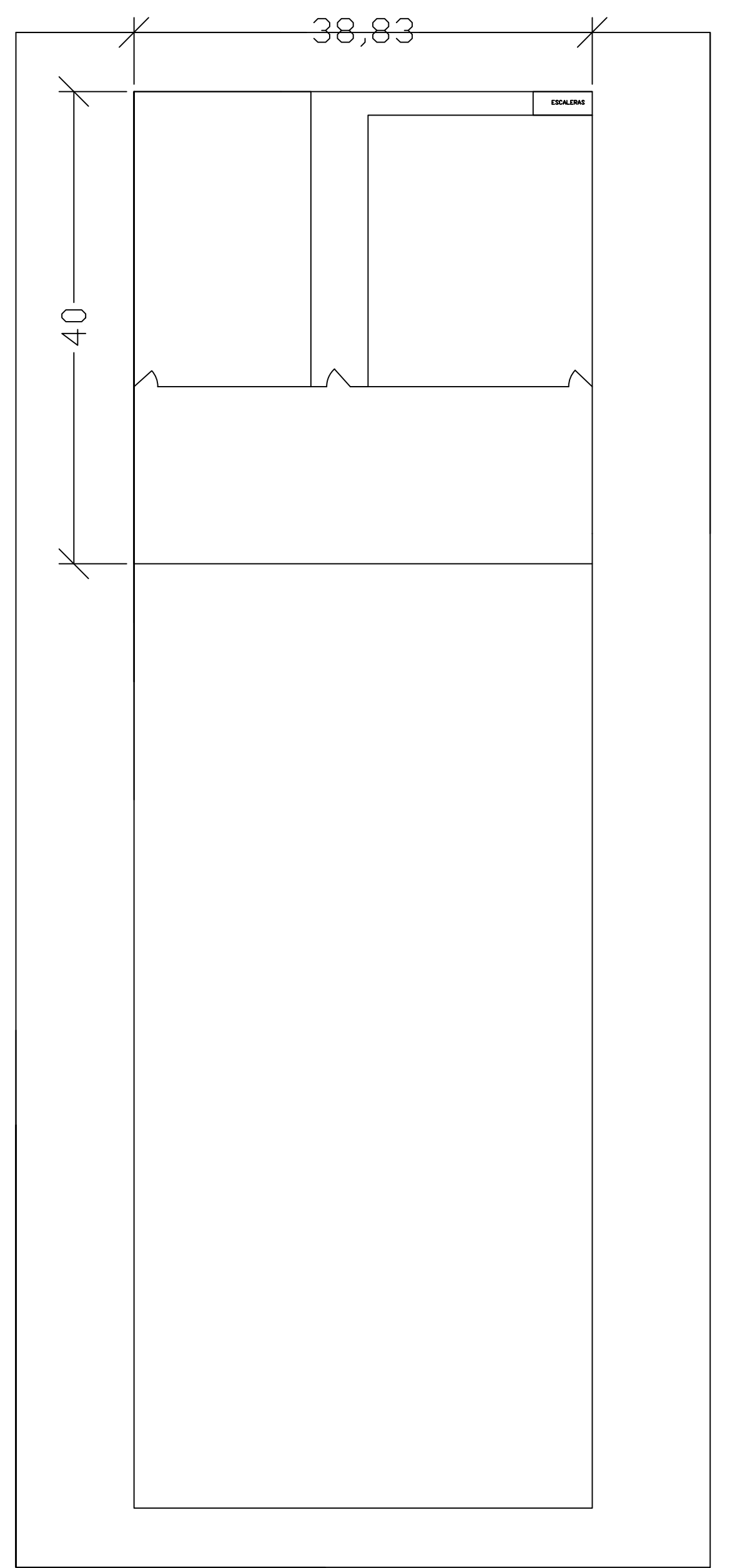
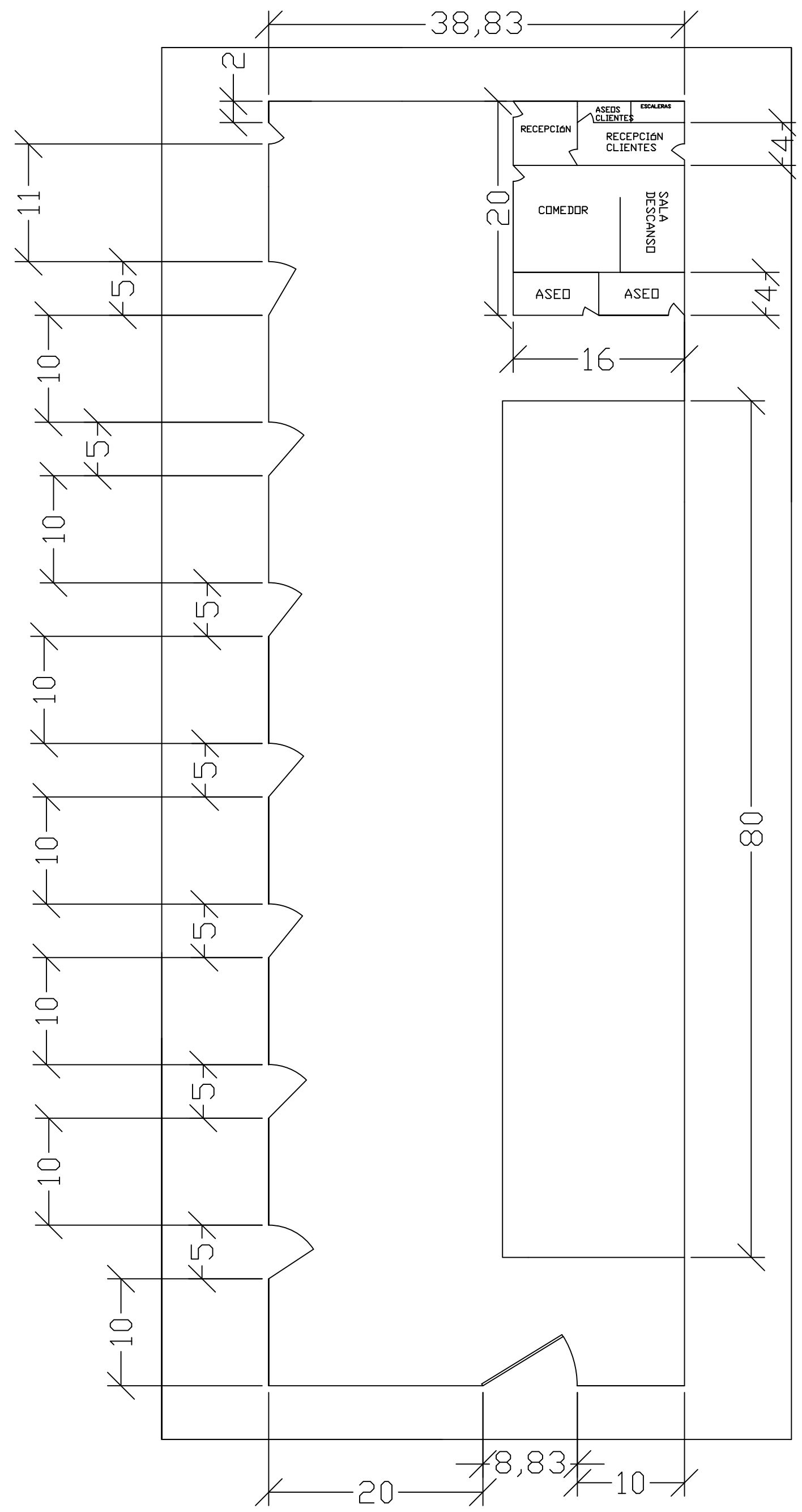

TRABAJO FIN DE GRADO EN INGENIERÍA MECÁNICA	PROYECTO:	AUTOR:	FECHA:	PLANO:	PLANO NÚMERO:
	Proyecto básico y de ejecución de centro logístico en Petrer (Alicante)		JULIO 2021		
	SITUACIÓN:	Francisco José Verdú Martí	ESCALA:	DISTRIBUCIÓN EN PLANTA	
	Polígono Industrial Salinetas Fase 2 - Parcela 2K,2M,2J,2T ,2I		S/C		
				02	

CUADRO DE ZAPATAS

Alturas y cotas en m Escala: 1/1000

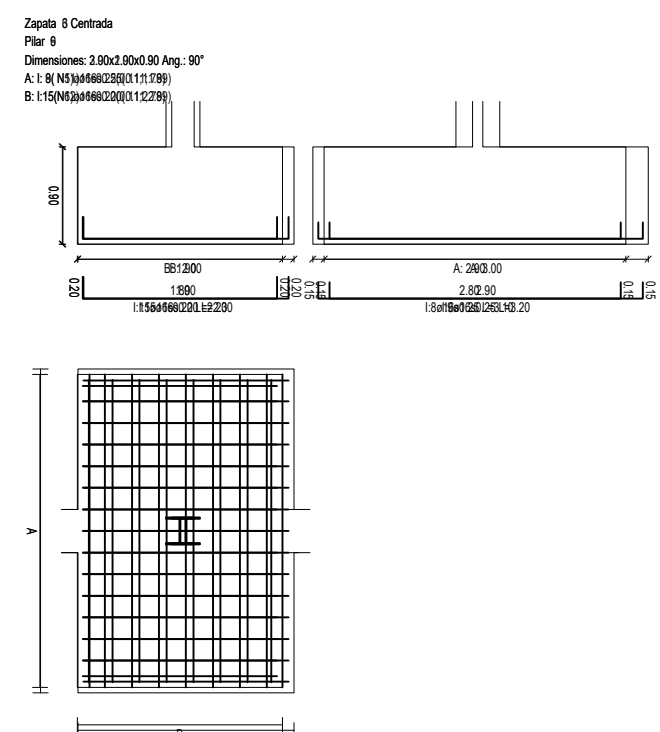
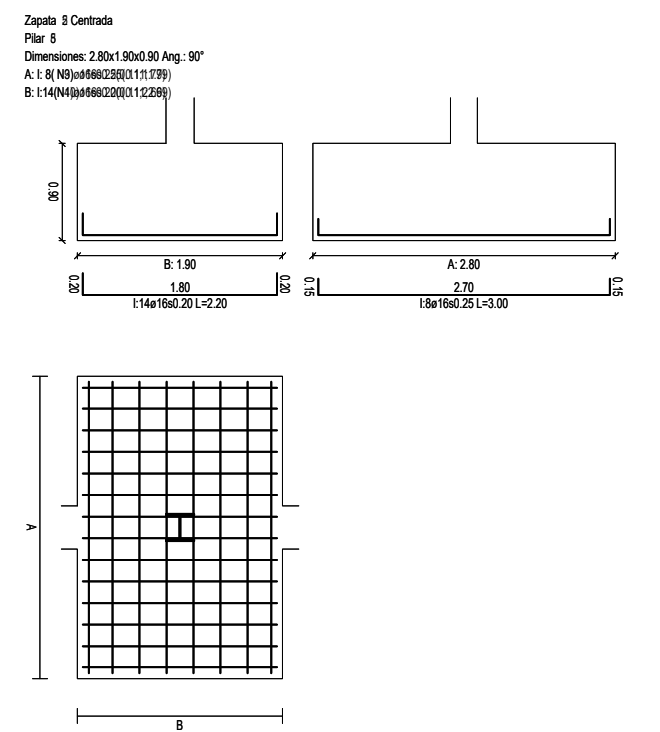
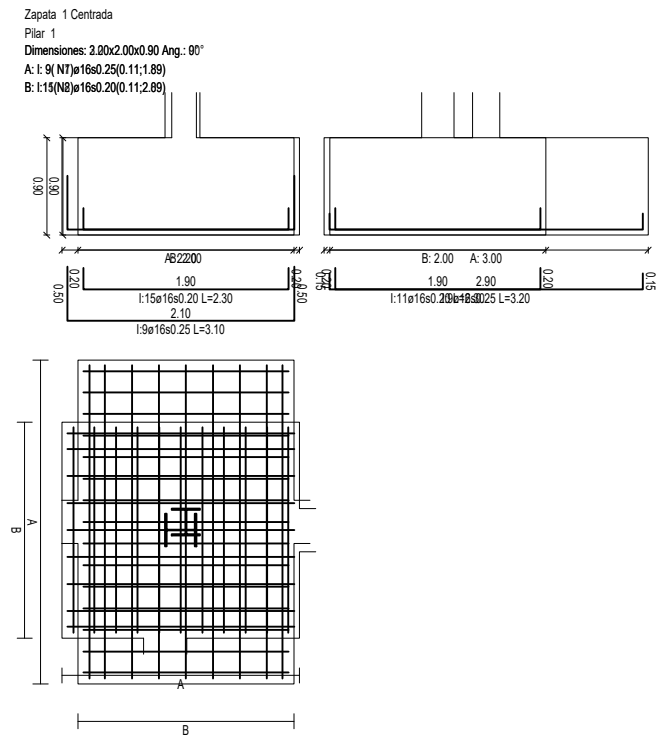

Zapata 4 Centrada
Pilar 10

CUADRO DE ZAPATAS

Alturas y cotas en m Escala: 1/1000

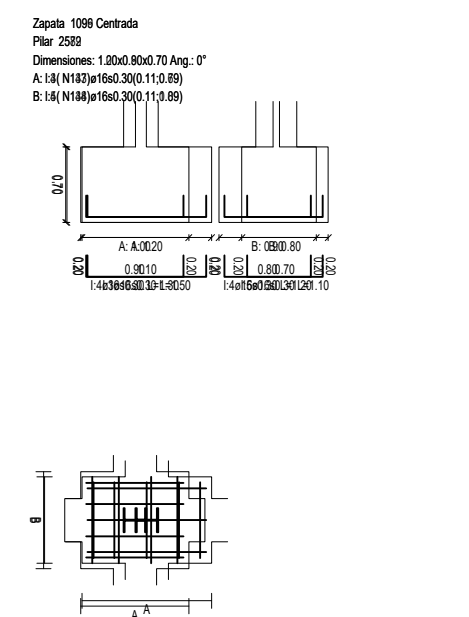
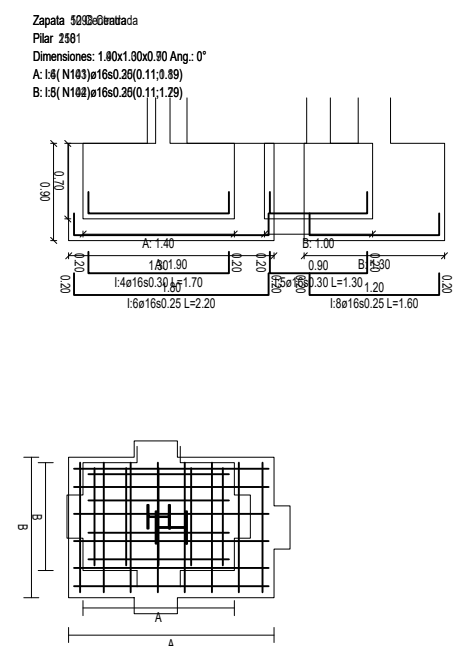
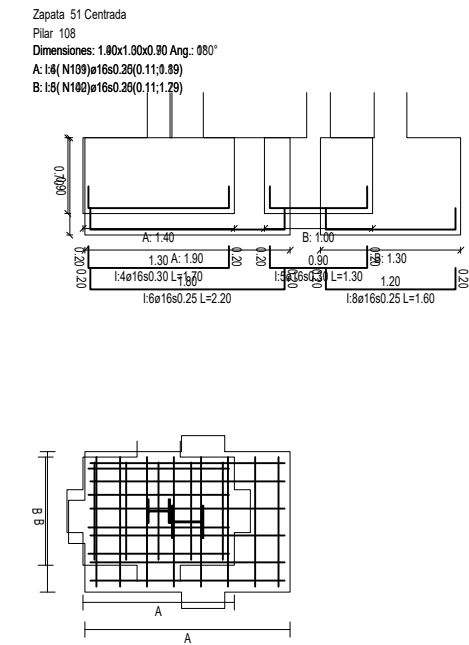

Zapata 1009 Centrada
Pilar 2553

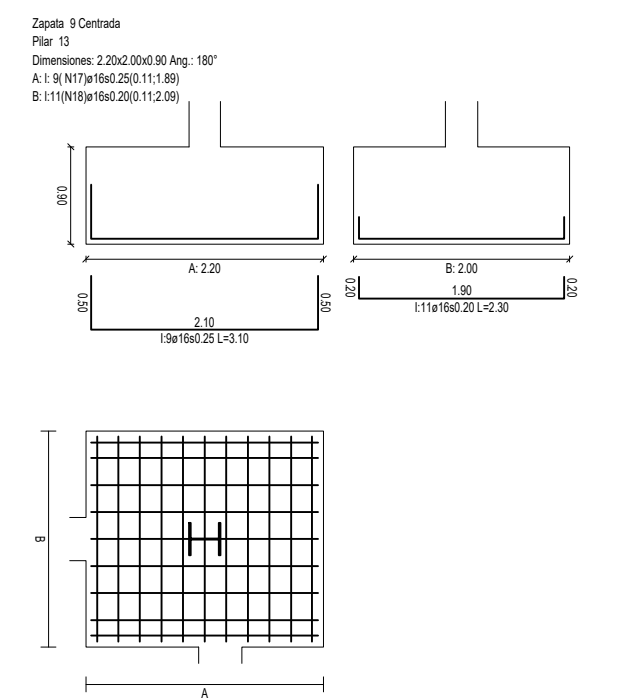
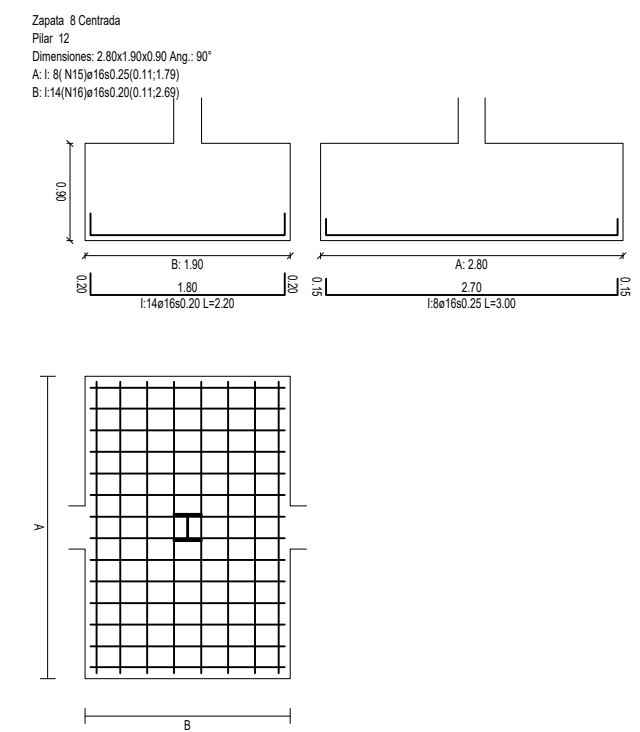
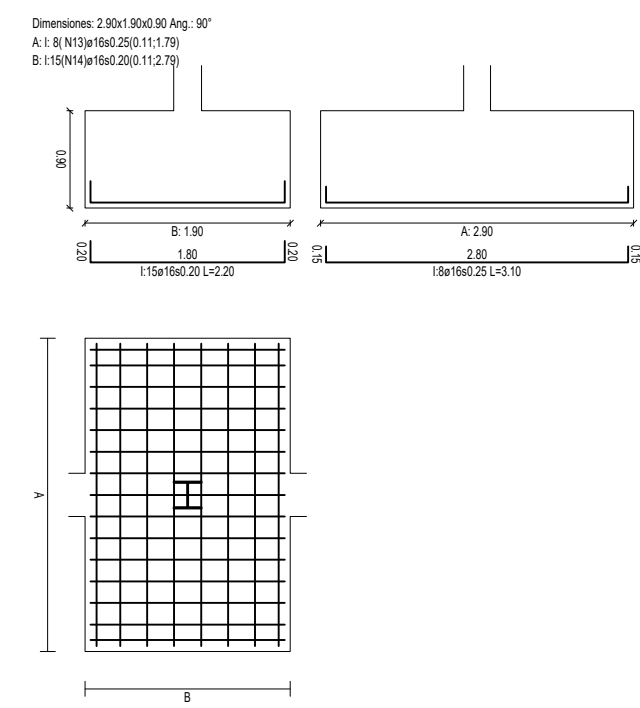

Zapata 10 Centrada
Pilar 17

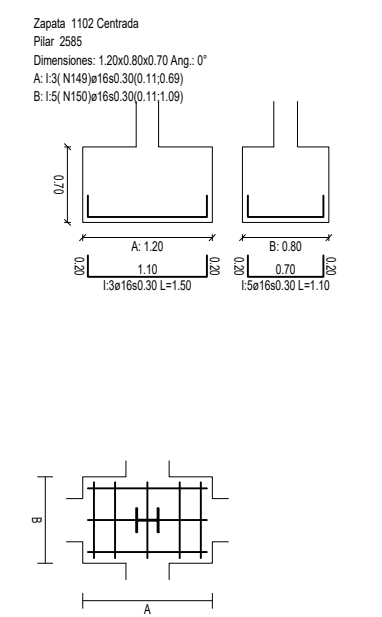
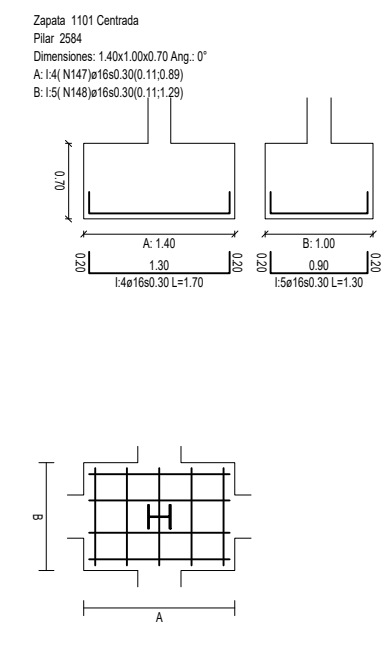
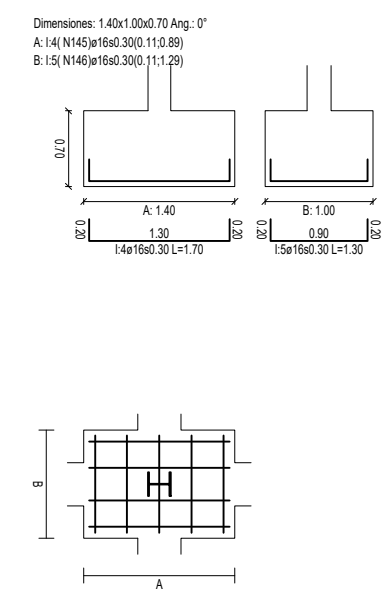

Zapata 53 Centrada
Pilar 112

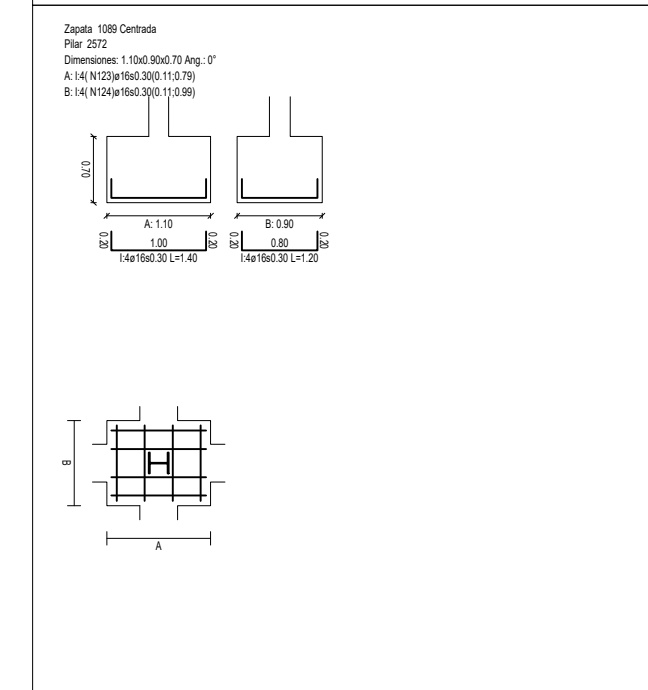
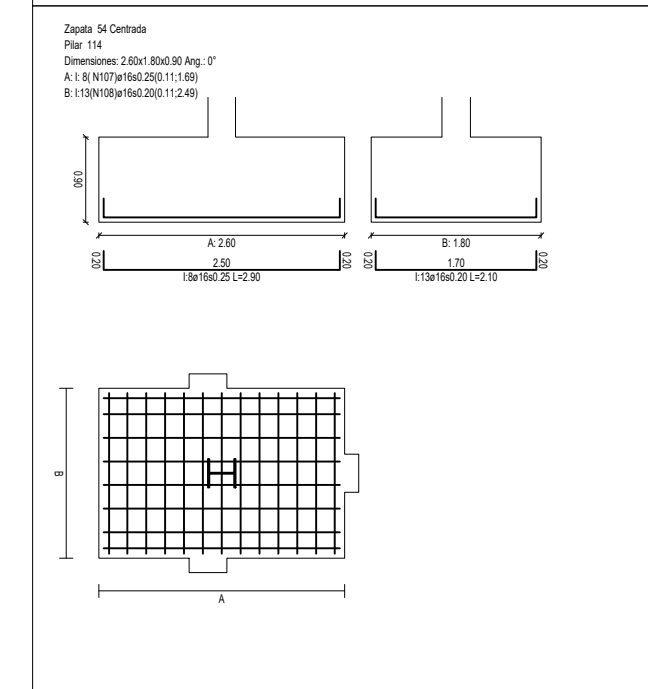
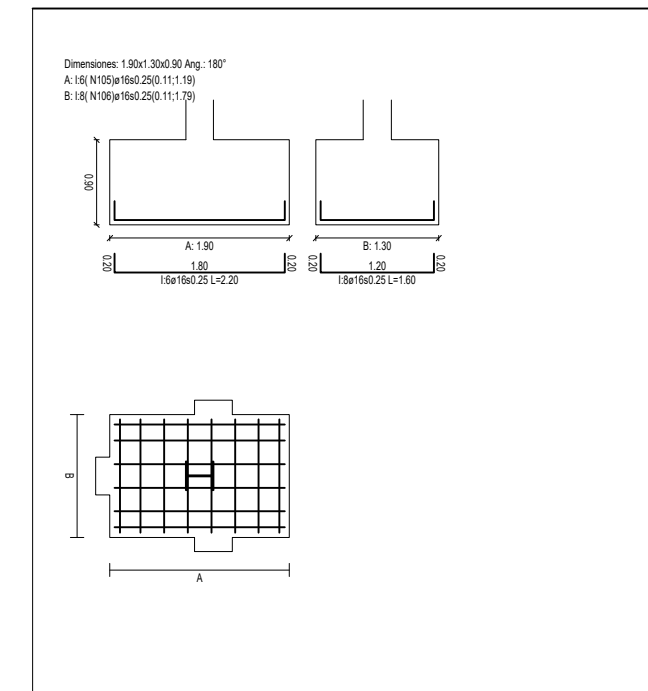
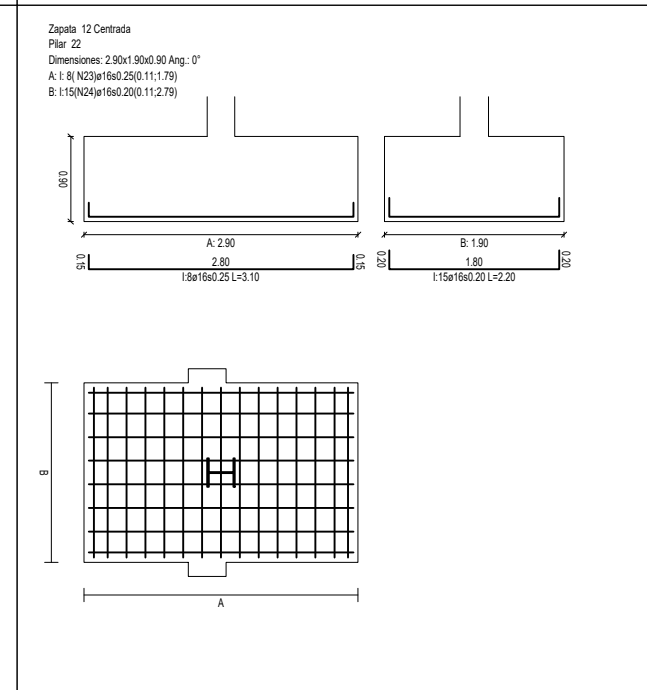
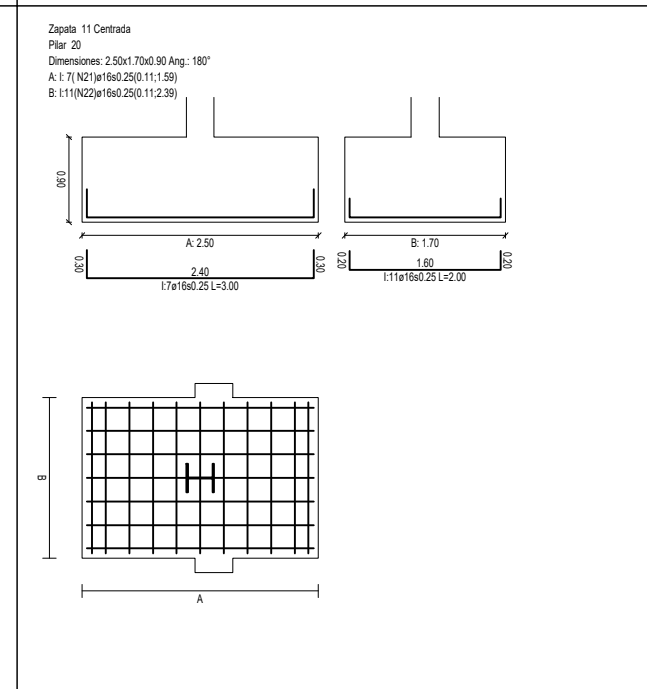
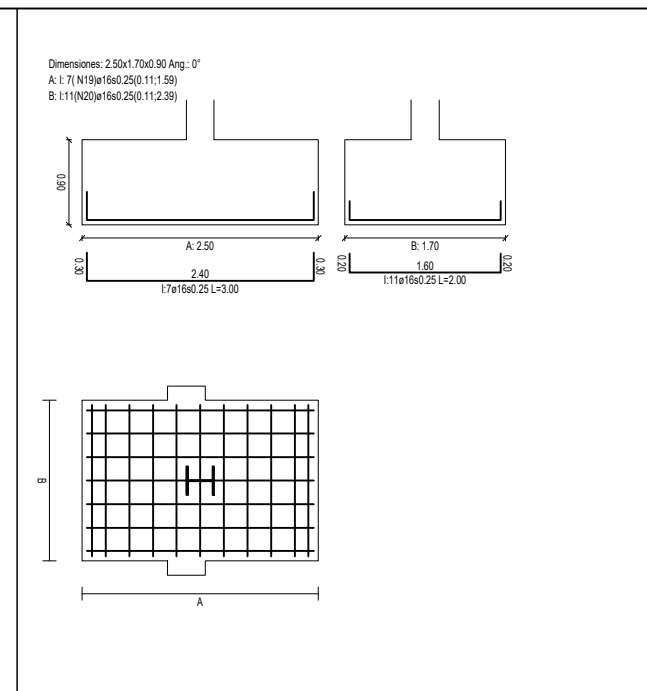
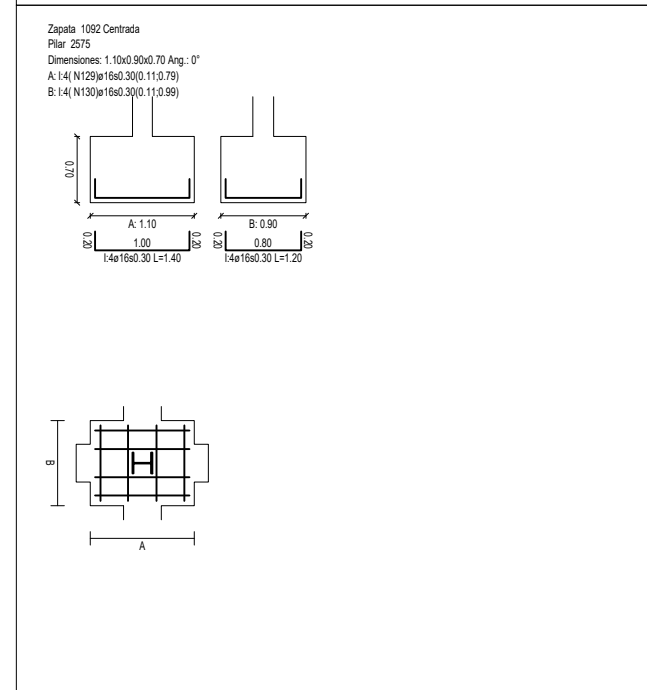
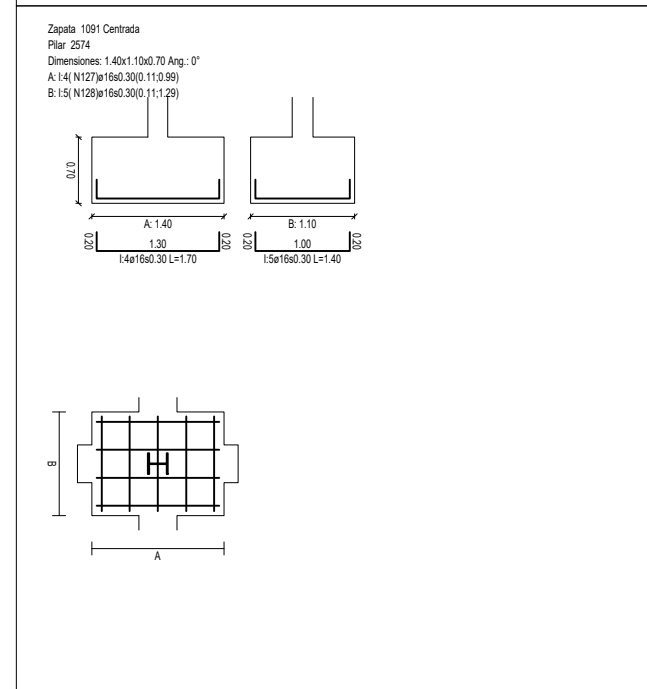
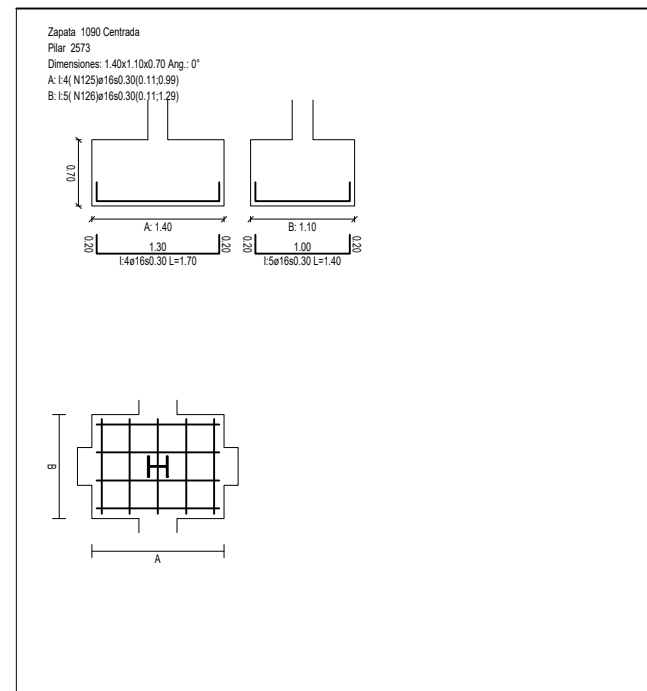
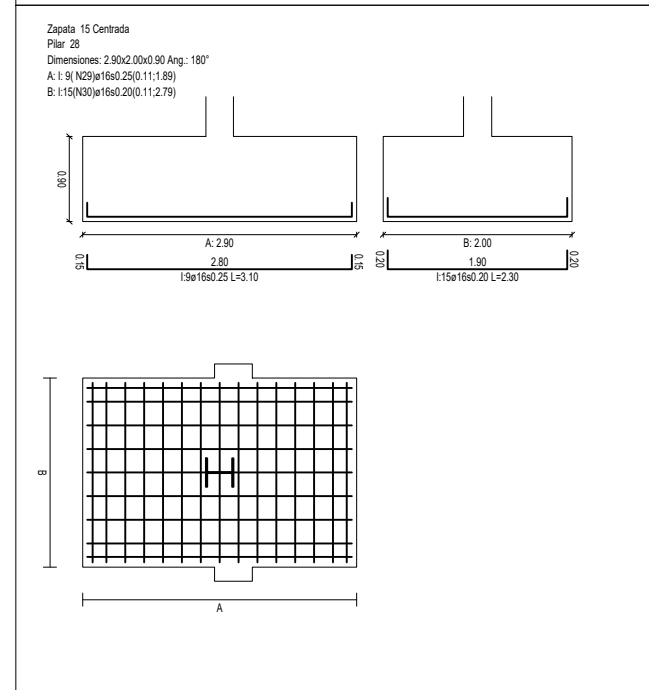
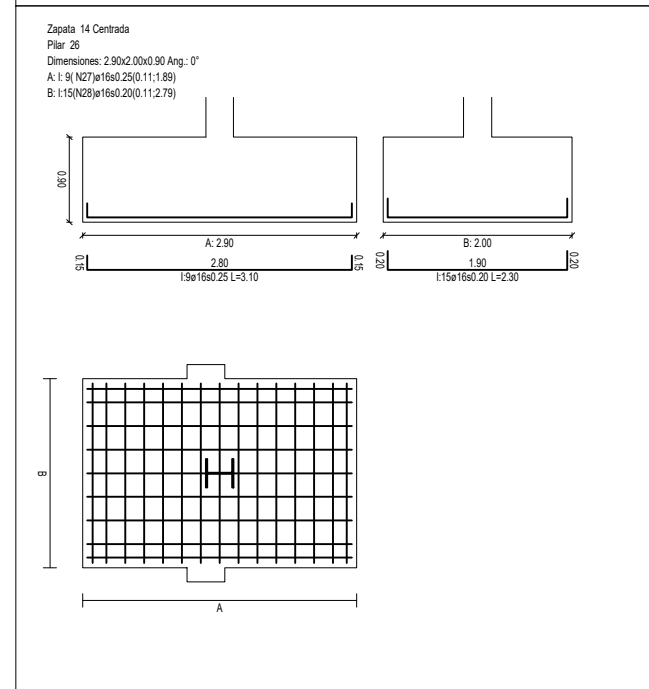
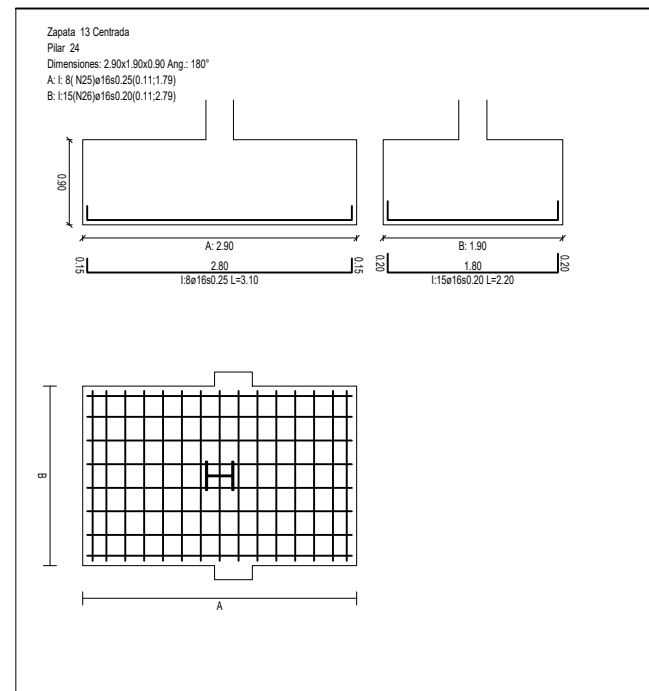

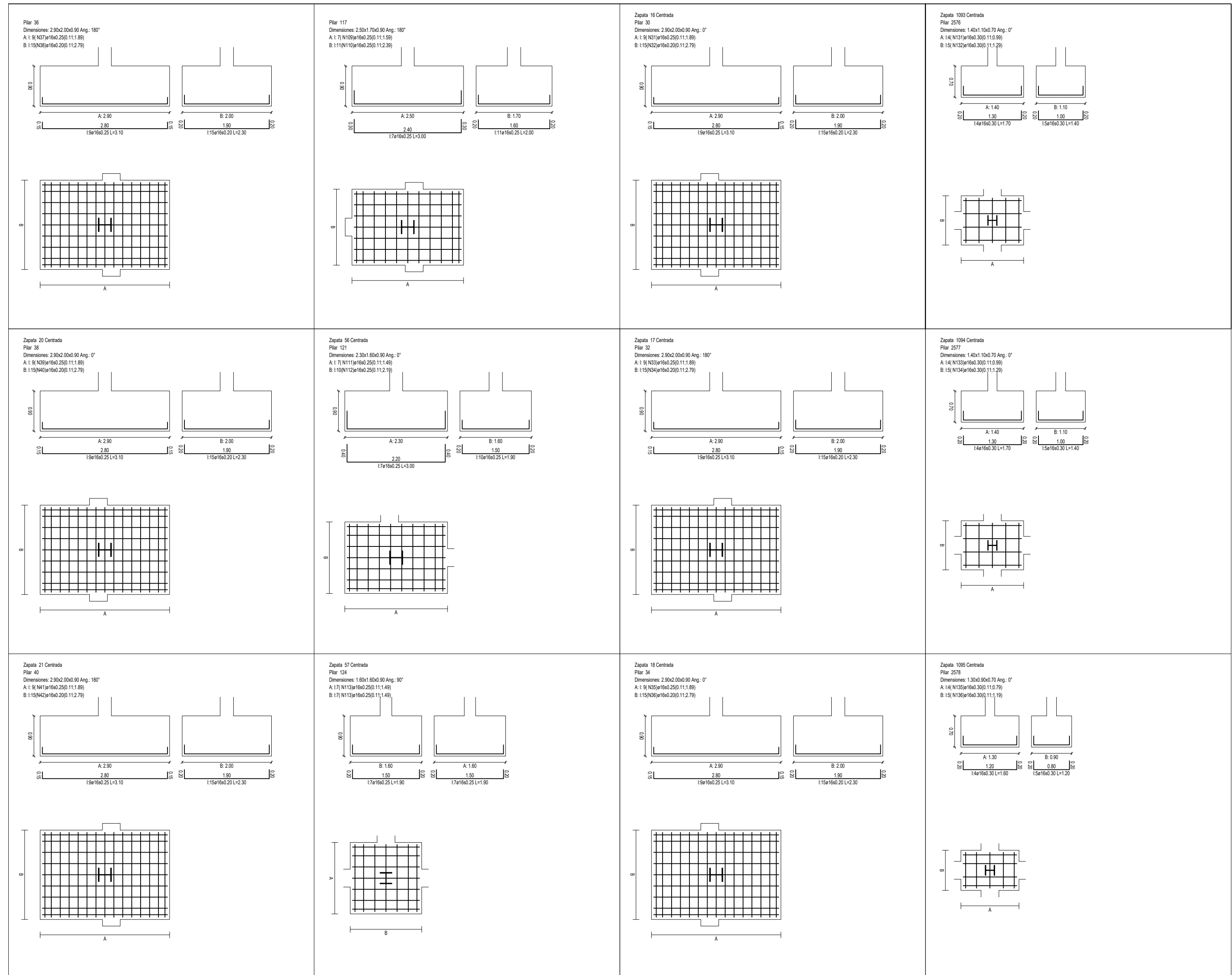

Zapata 55 Centrada

TRABAJO FIN DE GRADO EN INGENIERÍA MECÁNICA	PROYECTO: Proyecto básico y de ejecución de centro logístico en Petrer (Alicante)	AUTOR: Francisco José Verdú Marti	FECHA: JULIO 2021	PLANO: ZAPATAS 3	PLANO NÚMERO: 06
	SITUACIÓN: Polígono Industrial Salinetas Fase 2 - Parcela 2K,2M,2J,2T ,2I	ESCALA: 1/70			

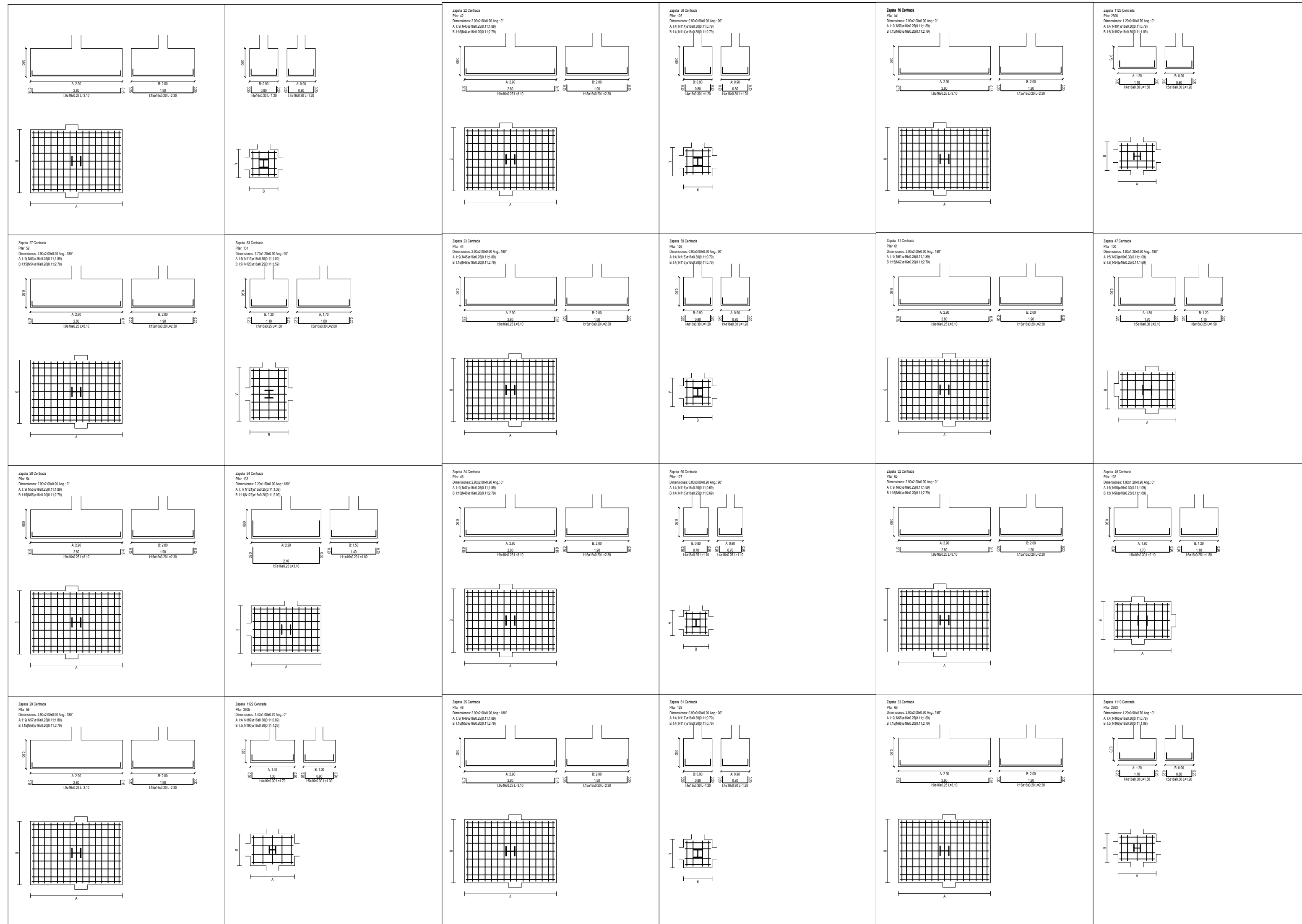



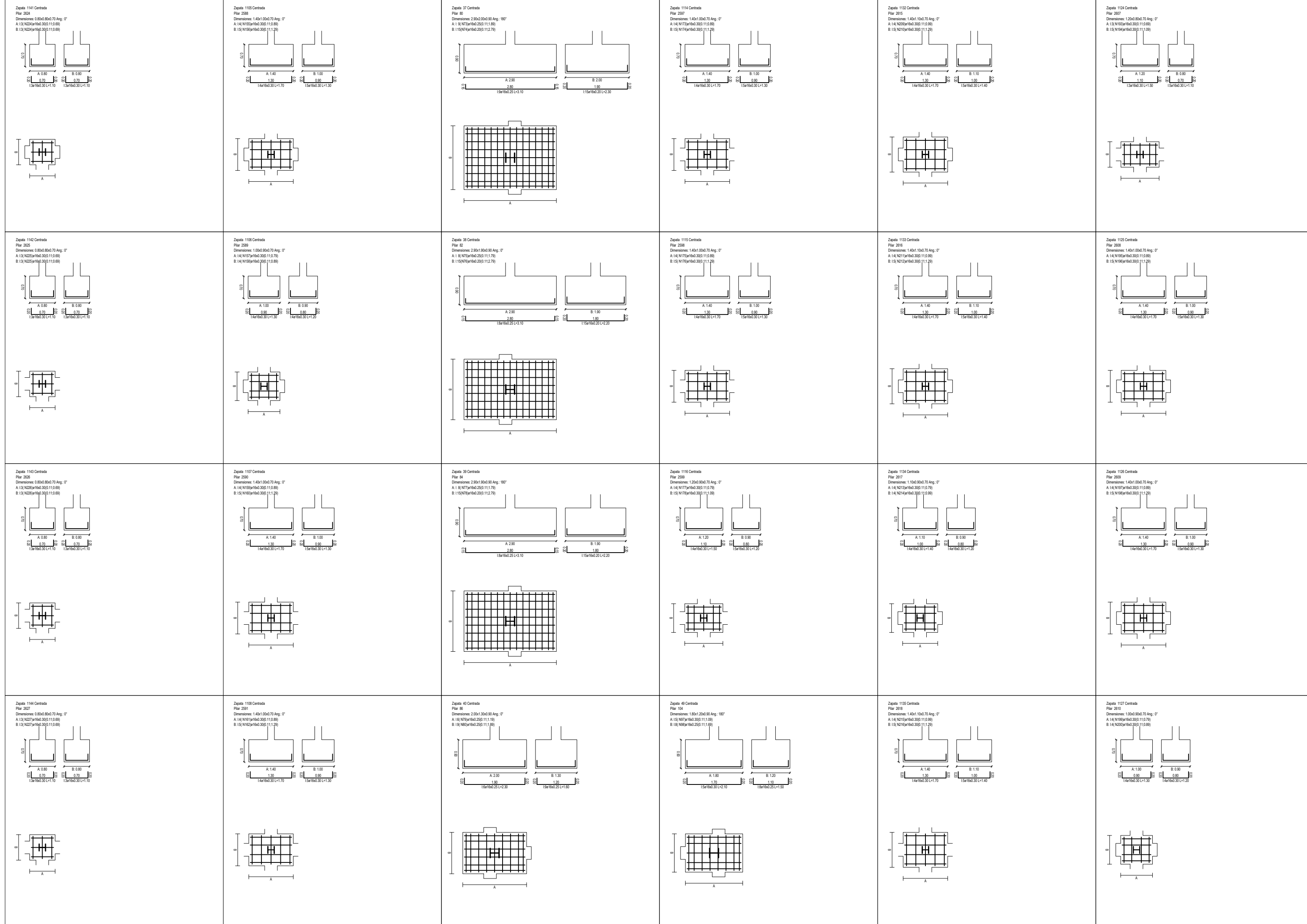



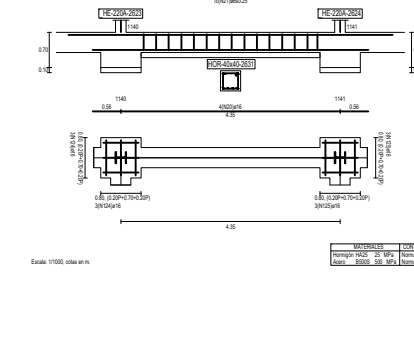
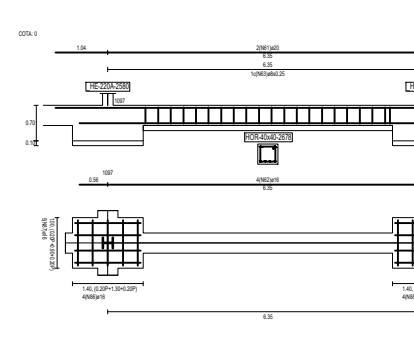
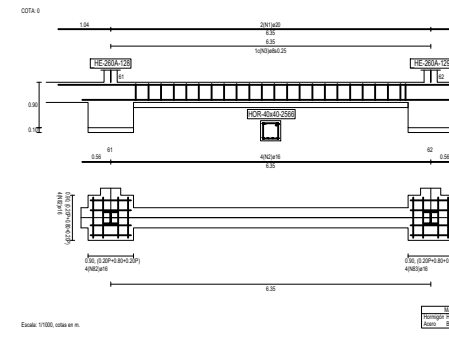
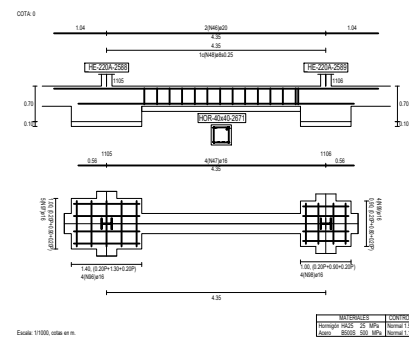
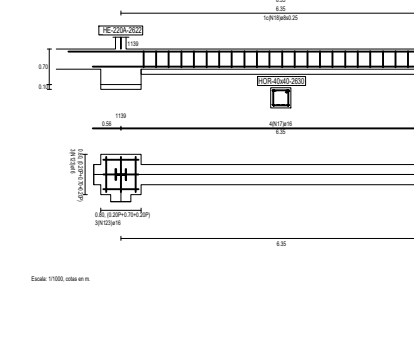
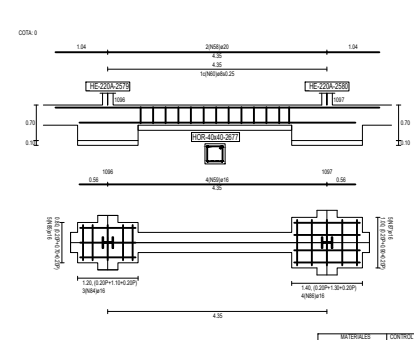
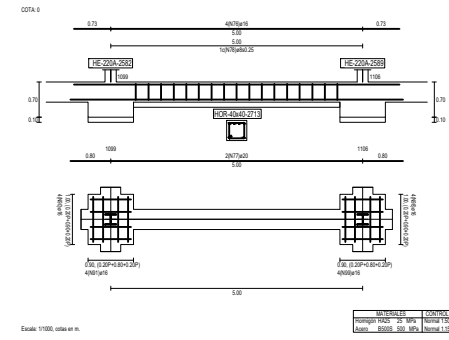
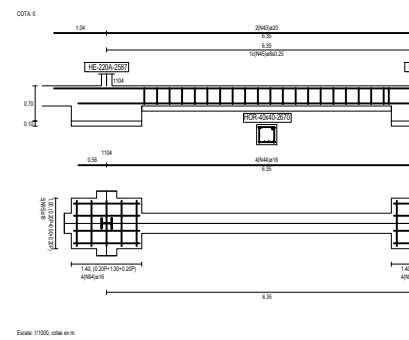
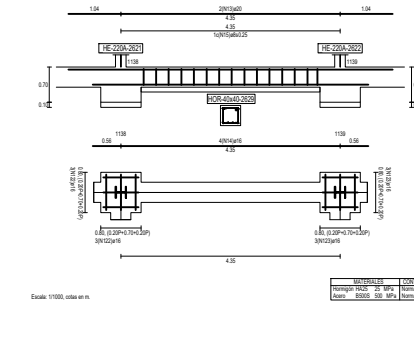
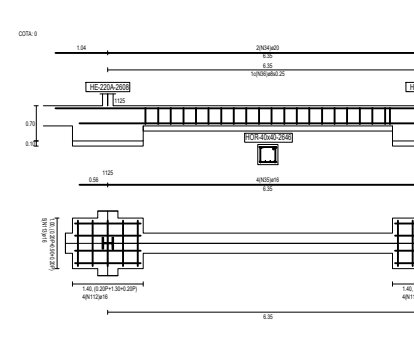
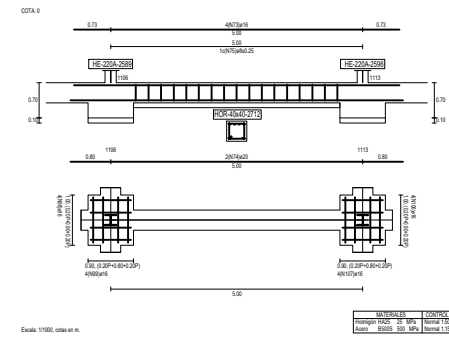
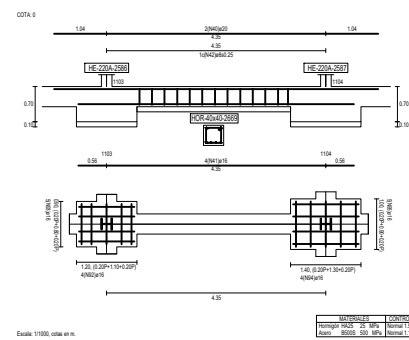
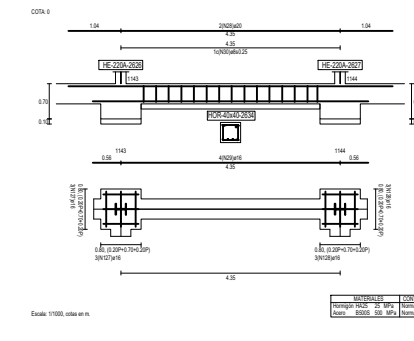
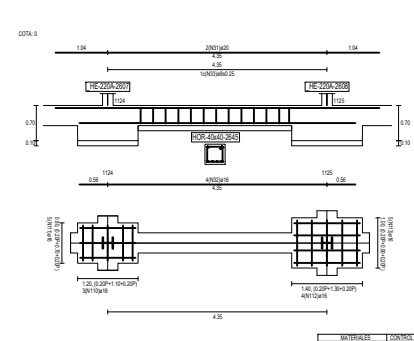
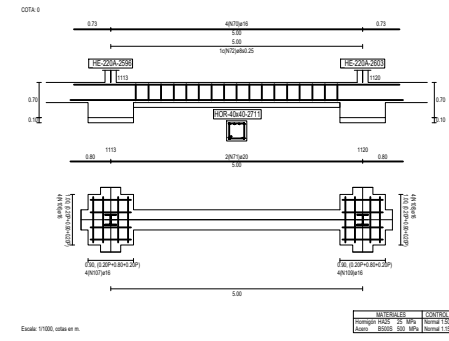
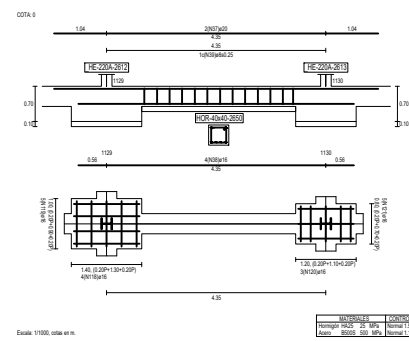

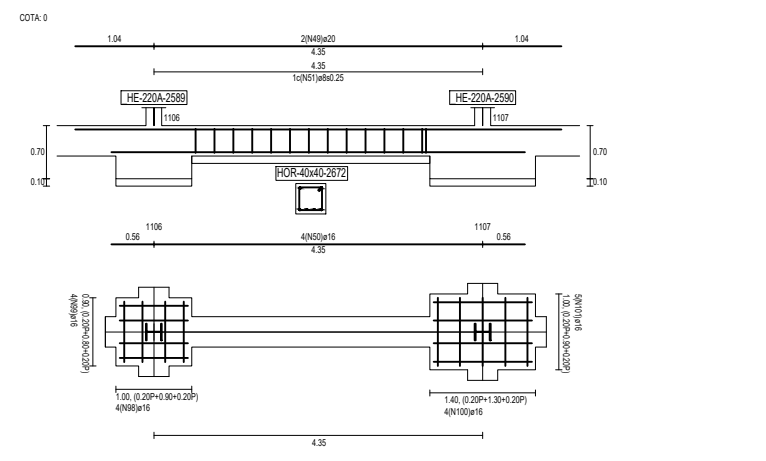

Escala: 1/1000, cota en m.

MATERIALES	CONDICIONES
Hormigón	H30
Acero	B500S, S10, S10A, S10B, S10C, S10D, S10E, S10F, S10G, S10H, S10I, S10J, S10K, S10L, S10M, S10N, S10O, S10P, S10Q, S10R, S10S, S10T, S10U, S10V, S10W, S10X, S10Y, S10Z

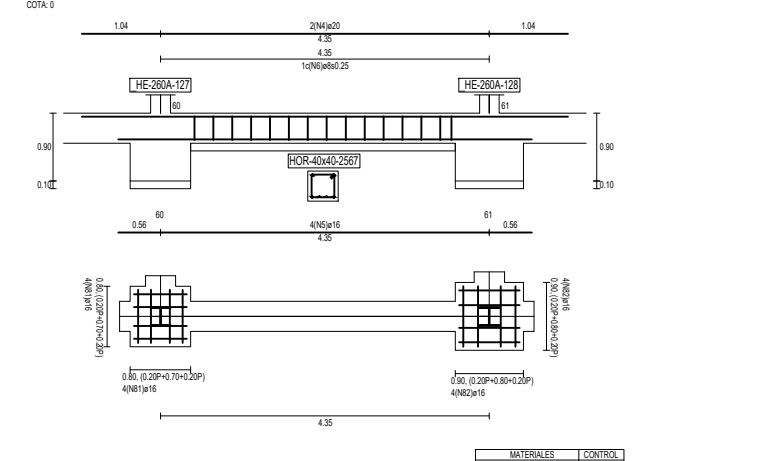

Escala: 1/1000, cota en m.

MATERIALES	CONDICIONES
Hormigón	H30
Acero	B500S, S10, S10A, S10B, S10C, S10D, S10E, S10F, S10G, S10H, S10I, S10J, S10K, S10L, S10M, S10N, S10O, S10P, S10Q, S10R, S10S, S10T, S10U, S10V, S10W, S10X, S10Y, S10Z

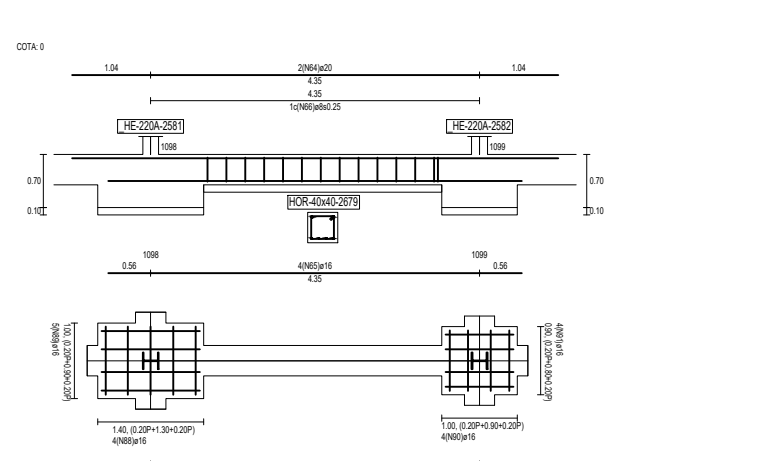

Escala: 1/1000, cota en m.

MATERIALES	CONDICIONES
Hormigón	H30
Acero	B500S, S10, S10A, S10B, S10C, S10D, S10E, S10F, S10G, S10H, S10I, S10J, S10K, S10L, S10M, S10N, S10O, S10P, S10Q, S10R, S10S, S10T, S10U, S10V, S10W, S10X, S10Y, S10Z

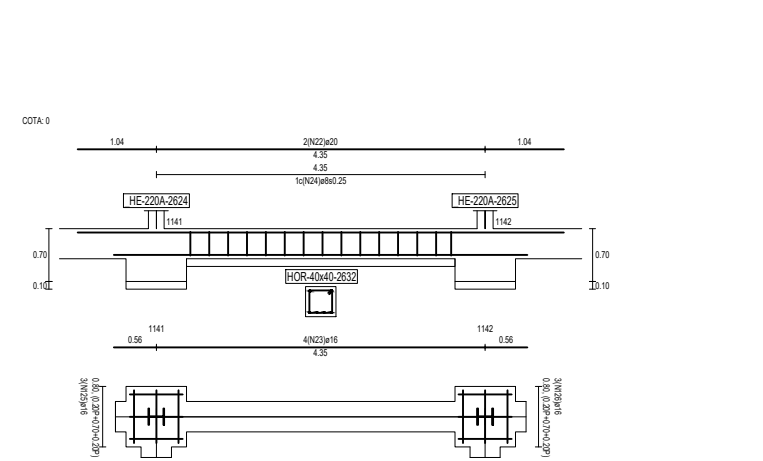

Escala: 1/1000, cota en m.

MATERIALES	CONDICIONES
Hormigón	H30
Acero	B500S, S10, S10A, S10B, S10C, S10D, S10E, S10F, S10G, S10H, S10I, S10J, S10K, S10L, S10M, S10N, S10O, S10P, S10Q, S10R, S10S, S10T, S10U, S10V, S10W, S10X, S10Y, S10Z

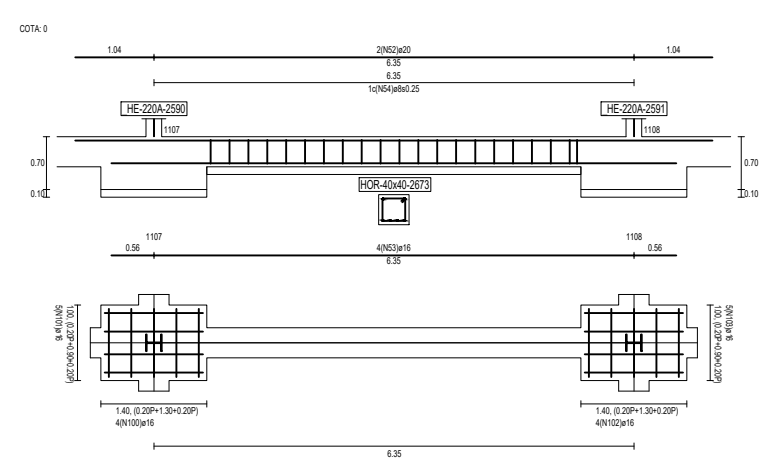

Escala: 1/1000, cota en m.

MATERIALES	CONDICIONES
Hormigón	H30
Acero	B500S, S10, S10A, S10B, S10C, S10D, S10E, S10F, S10G, S10H, S10I, S10J, S10K, S10L, S10M, S10N, S10O, S10P, S10Q, S10R, S10S, S10T, S10U, S10V, S10W, S10X, S10Y, S10Z

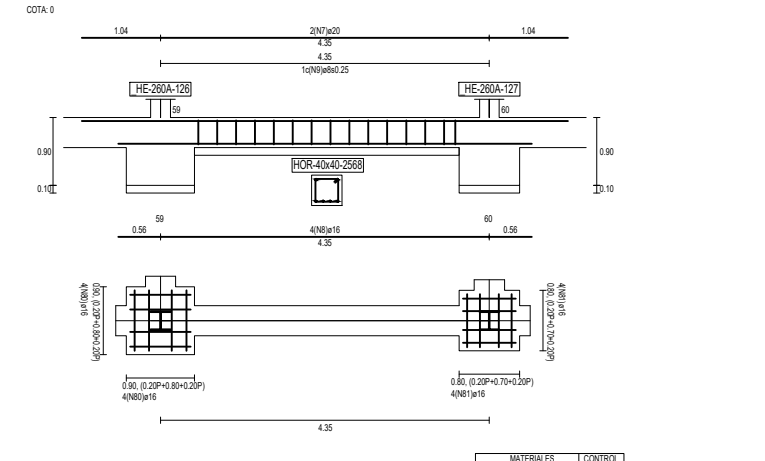

Escala: 1/1000, cota en m.

MATERIALES	CONDICIONES
Hormigón	H30
Acero	B500S, S10, S10A, S10B, S10C, S10D, S10E, S10F, S10G, S10H, S10I, S10J, S10K, S10L, S10M, S10N, S10O, S10P, S10Q, S10R, S10S, S10T, S10U, S10V, S10W, S10X, S10Y, S10Z

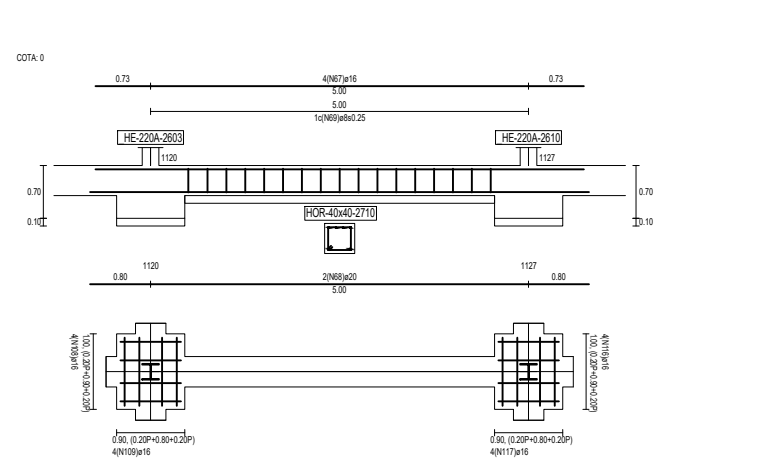

Escala: 1/1000, cota en m.

MATERIALES	CONDICIONES
Hormigón	H30
Acero	B500S, S10, S10A, S10B, S10C, S10D, S10E, S10F, S10G, S10H, S10I, S10J, S10K, S10L, S10M, S10N, S10O, S10P, S10Q, S10R, S10S, S10T, S10U, S10V, S10W, S10X, S10Y, S10Z

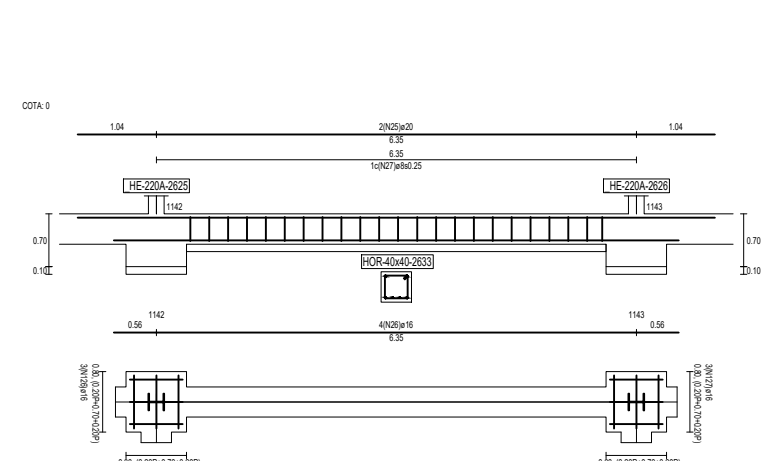

Escala: 1/1000, cota en m.

MATERIALES	CONDICIONES
Hormigón	H30
Acero	B500S, S10, S10A, S10B, S10C, S10D, S10E, S10F, S10G, S10H, S10I, S10J, S10K, S10L, S10M, S10N, S10O, S10P, S10Q, S10R, S10S, S10T, S10U, S10V, S10W, S10X, S10Y, S10Z

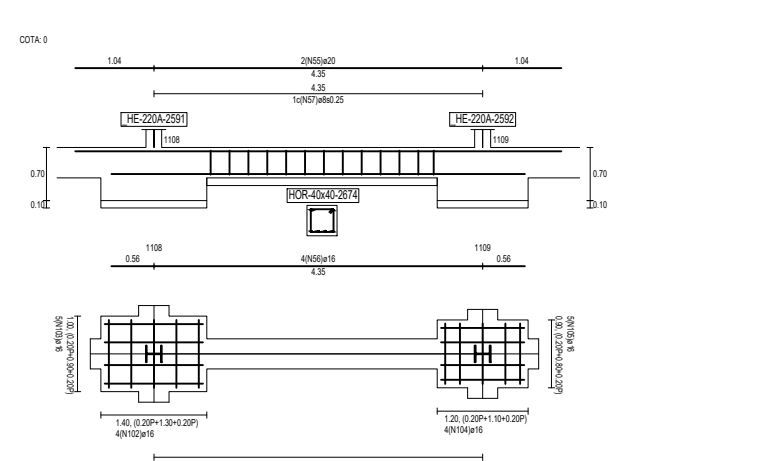

Escala: 1/1000, cota en m.

MATERIALES	CONDICIONES
Hormigón	H30
Acero	B500S, S10, S10A, S10B, S10C, S10D, S10E, S10F, S10G, S10H, S10I, S10J, S10K, S10L, S10M, S10N, S10O, S10P, S10Q, S10R, S10S, S10T, S10U, S10V, S10W, S10X, S10Y, S10Z

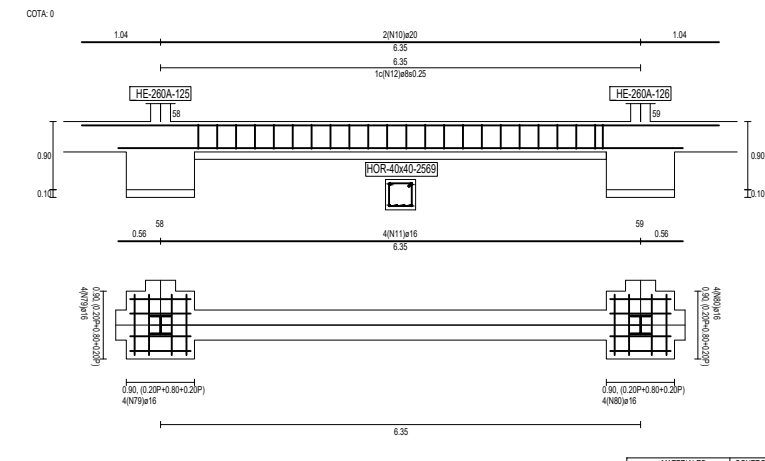

Escala: 1/1000, cota en m.

MATERIALES	CONDICIONES
Hormigón	H30
Acero	B500S, S10, S10A, S10B, S10C, S10D, S10E, S10F, S10G, S10H, S10I, S10J, S10K, S10L, S10M, S10N, S10O, S10P, S10Q, S10R, S10S, S10T, S10U, S10V, S10W, S10X, S10Y, S10Z

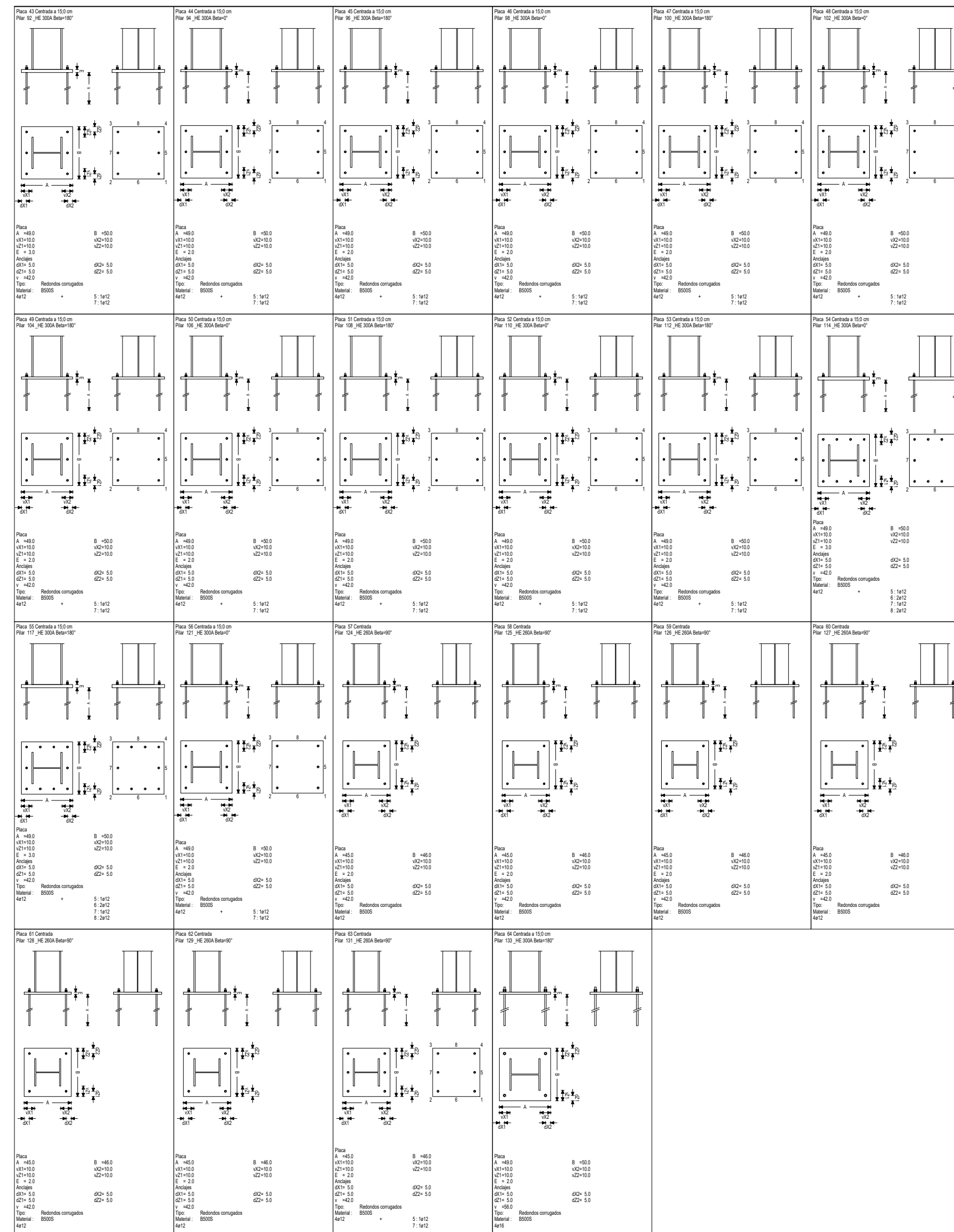

B +0,0
 A1+10,0
 A2+10,0
 B +0,0
 C +0,0
 D +0,0
 E +4,0
 F +0,0
 G +0,0
 H +0,0

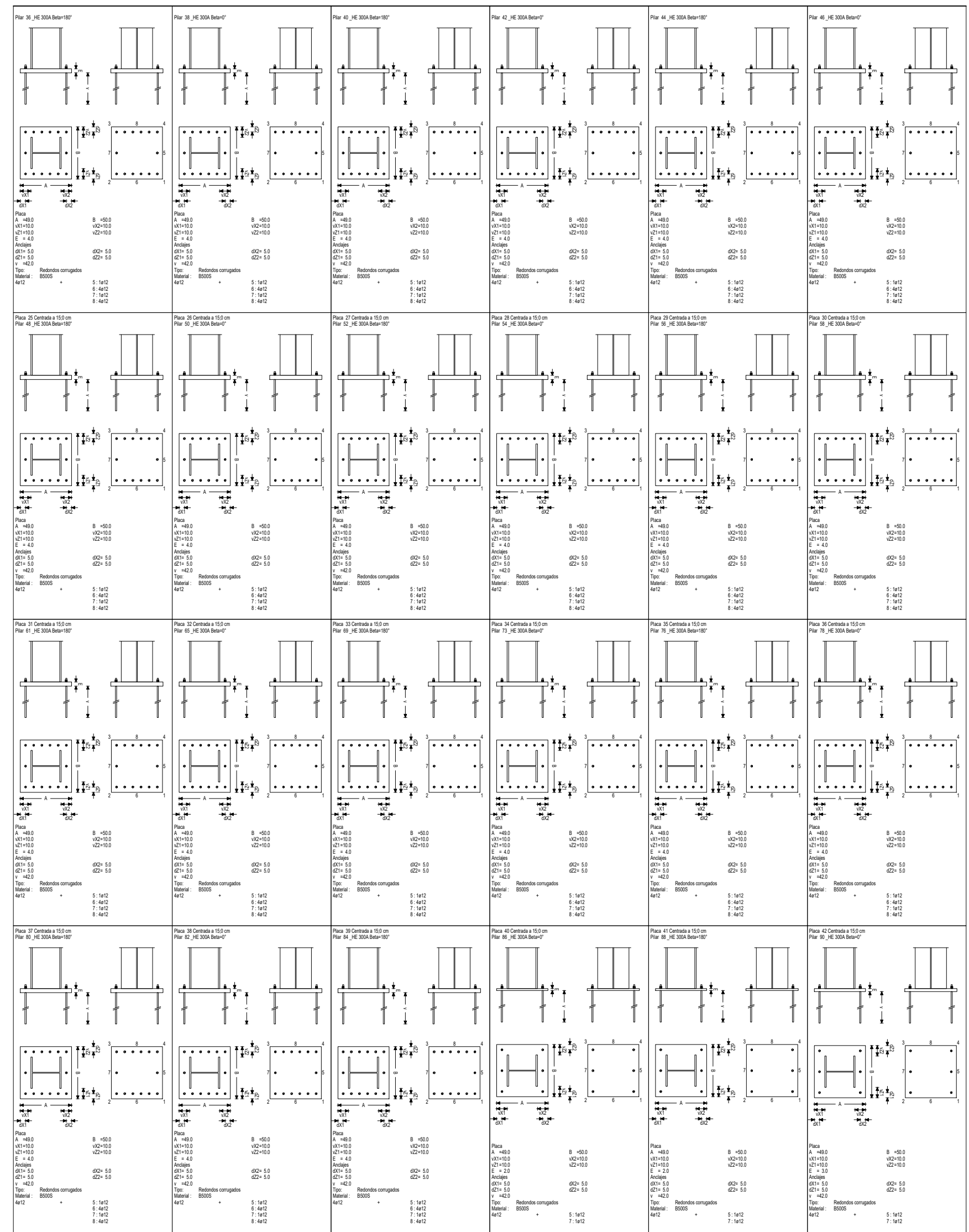

TRABAJO FIN DE GRADO EN INGENIERÍA MECÁNICA

PROYECTO:
Proyecto básico y de ejecución de centro logístico en Petrer (Alicante)

SITUACIÓN:
 Polígono Industrial Salinetas Fase 2 - Parcela 2K,2M,2J,2T ,2I

AUTOR:
 Francisco José Verdú Martí

FECHA:
 JULIO 2021

ESCALA:
 1/40

PLANO:
DETALLE PLACAS DE ANCLAJE

PLANO NÚMERO:
15

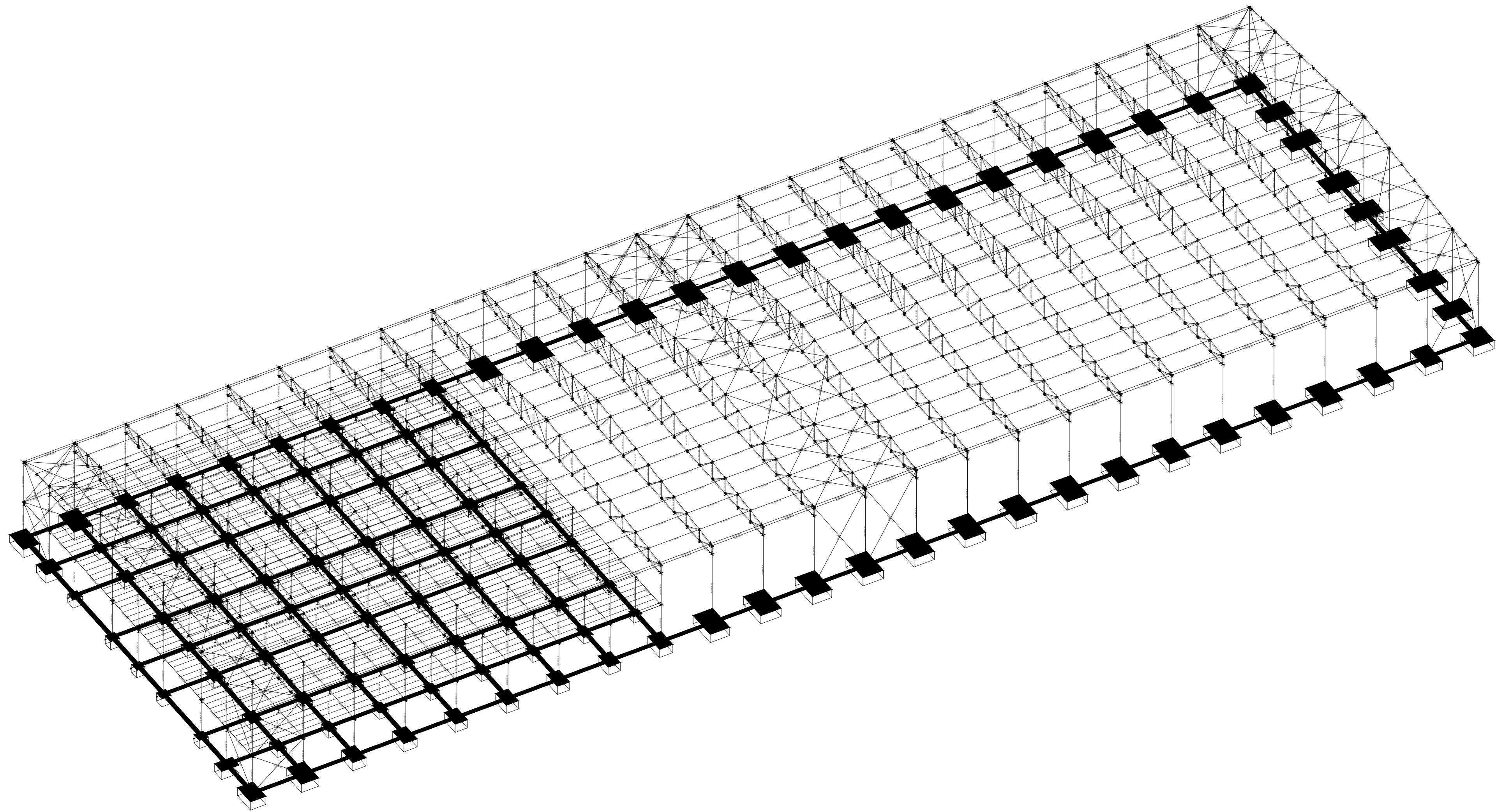

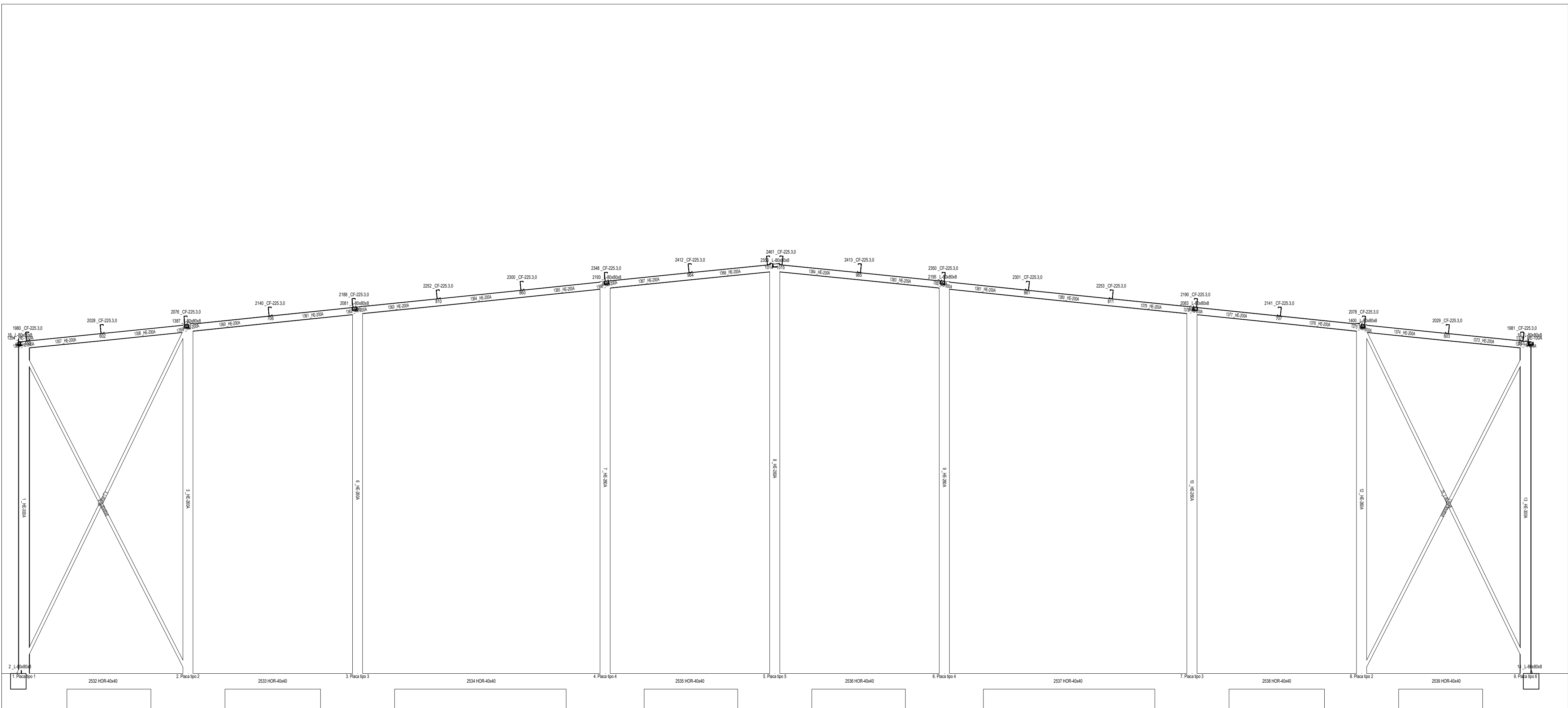

TRABAJO FIN DE GRADO EN INGENIERÍA MECÁNICA

PROYECTO:
Proyecto básico y de ejecución de centro logístico en Petrer (Alicante)

SITUACIÓN:
 Polígono Industrial Salinetas Fase 2 - Parcela 2K,2M,2J,2T ,2I

AUTOR:
 Francisco José Verdú Martí

FECHA:
 JULIO 2021

ESCALA:
 1/70

PLANO:
PÓRTICO FACHADA

PLANO NÚMERO:
17

Plano PLAN008

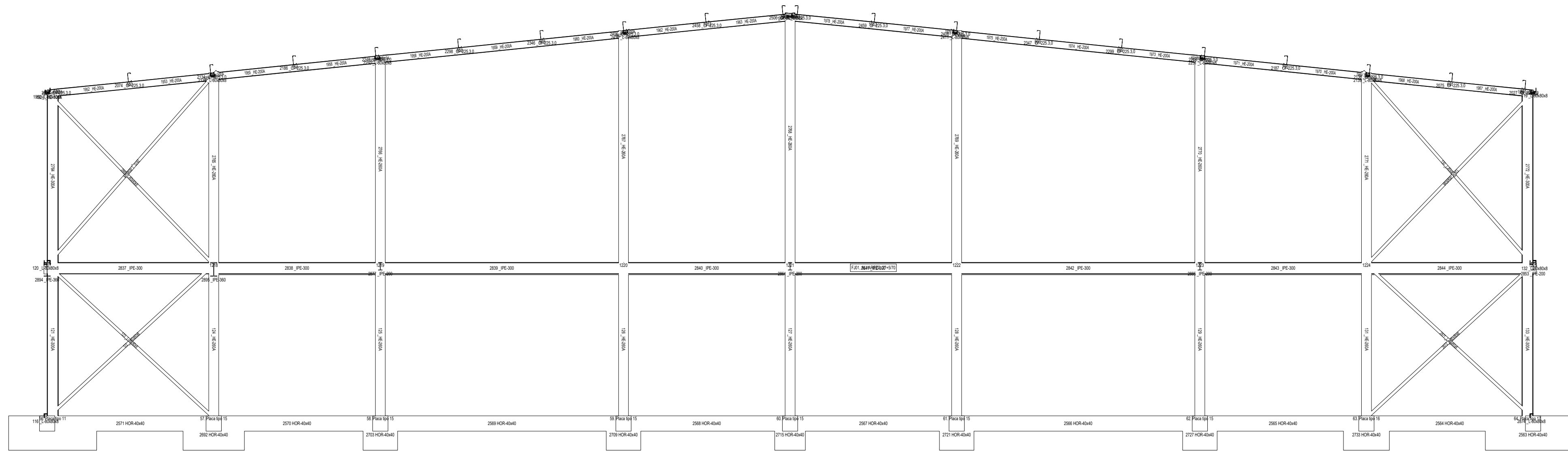

Escala: 1/1000

TRABAJO FIN DE GRADO EN INGENIERÍA MECÁNICA

PROYECTO:
Proyecto básico y de ejecución de centro logístico en Petrer (Alicante)

SITUACIÓN:
Polígono Industrial Salinetas Fase 2 - Parcela 2K,2M,2J,2T ,2I

AUTOR:
Francisco José Verdú Martí

FECHA:
JULIO 2021

ESCALA:
1/80

PLANO:
PORTICO FACHADA ZONA OFICINAS

PLANO NÚMERO:
18

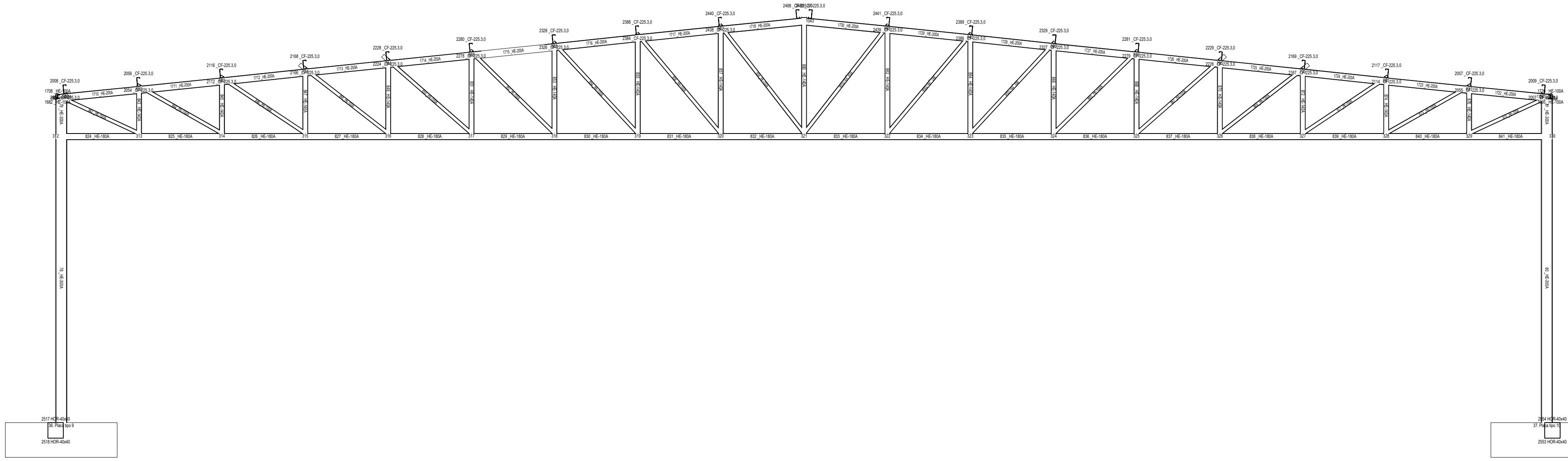

TRABAJO FIN DE GRADO EN INGENIERÍA MECÁNICA

PROYECTO:
Proyecto básico y de ejecución de centro logístico en Petrer (Alicante)

SITUACIÓN:
 Polígono Industrial Salinetas Fase 2 - Parcela 2K,2M,2J,2T ,2I

AUTOR:
 Francisco José Verdú Martí

FECHA:
 JULIO 2021

ESCALA:
 1/400

PLANO:
CERCHAS INTERIORES

PLANO NÚMERO:
19

DOCUMENTO NUMERO 3

PLIEGO DE CONDICIONES

PROYECTO BÁSICO Y DE EJECUCIÓN DE CENTRO LOGÍSTICO EN PETRER (ALICANTE)

ALUMNO: FRANCISCO JOSÉ VERDÚ MARTÍ

TUTOR: FRANCISCO JAVIER PELLICER CLIMENT



UNIVERSITAT
POLITÈCNICA
DE VALÈNCIA

PROYECTO BÁSICO Y DE EJECUCIÓN DE CENTRO LOGÍSTICO
PETRER (ALICANTE)
DOCUMENTO 3 :PLIEGO DE CONDICIONES

PLIEGO DE CONDICIONES	1
1. PLIEGO DE CLAUSULAS ADMINISTRATIVAS	5
1.1 DISPOSICIONES GENERALES	5
1.1.1 OBJETO	5
1.1.2 AMBITO DE APLICACIÓN	5
1.2 DISPOSICIONES FACULTATIVAS	5
1.2.1 El promotor.	5
1.2.2 El proyectista.	6
1.2.3 El constructor.	7
1.2.4 El director de obra.	7
1.2.5 El director de la ejecución de la obra.	9
1.3 DISPOSICIONES ECONÓMICAS	10
1.3.1 Base fundamental.	10
1.3.2 Referencias.	10
1.3.3 PRECIOS	10
1.3.4 Pagos.	12
1.3.5 Fianza.	13
2 PLIEGO DE CONDICIONES TÉCNICAS PARTICULARES.	15
2.1 Prescripciones sobre los materiales	15
2.1.1 Hormigón estructural	16
2.1.2 Aceros corrugados	18
2.1.3 Aceros perfiles laminados	20
2.2 PRESCRIPCIONES EN CUANTO A LA EJECUCION POR UNIDAD DE OBRA	22
2.2.1 MOVIMIENTO DE TIERRAS	22
2.2.2 Excavaciones	24
2.2.3 Cimentaciones	24
2.2.3.1 Zapatatas	24
2.2.3.2 Viga arriostrada	25
2.2.3.3 Forjado	27
2.2.4 Estructura	29
2.2.4.1 Pilares y cerchas	29
2.2.5 Cerramientos	30

PROYECTO BÁSICO Y DE EJECUCIÓN DE CENTRO LOGÍSTICO
PETRER (ALICANTE)
DOCUMENTO 3 :PLIEGO DE CONDICIONES

2.2.5.1	Placa hormigón cerramientos interiores	30
2.2.5.2	Placa alveolar de hormigón pretensado	32
2.2.5.3	Pladur	33
2.2.6	Cubierta	35
2.2.6.1	Panel sándwich	35

1. PLIEGO DE CLAUSULAS ADMINISTRATIVAS

1.1 DISPOSICIONES GENERALES

1.1.1 OBJETO

El objeto de este pliego es establecer las condiciones y criterios generales necesarios para regir en la ejecución del proyecto.

1.1.2 AMBITO DE APLICACIÓN

Todas las obras se ejecutarán con sujeción al presente Pliego de Condiciones y demás documentos del Proyecto, así como a los detalles e instrucción que oportunamente se faciliten.

1.2 DISPOSICIONES FACULTATIVAS

Para esta parte nos basaremos en la ley proveniente del BOE (Boletín Oficial del Estado) Ley 38/1999, de 5 de noviembre, de Ordenación de la Edificación. Mas concretamente en el Artículo 3 AGENTES DE LA EDIFICACIÓN , que se procede a copiar tal cual aparece.

“Son agentes de la edificación todas las personas, físicas o jurídicas, que intervienen en el proceso de la edificación. Sus obligaciones vendrán determinadas por lo dispuesto en esta Ley y demás disposiciones que sean de aplicación y por el contrato que origina su intervención.

1.2.1 El promotor.

1. Será considerado promotor cualquier persona, física o jurídica, pública o privada, que, individual o colectivamente, decide, impulsa, programa y financia, con recursos propios o ajenos, las obras de edificación para sí o para su posterior enajenación, entrega o cesión a terceros bajo cualquier título.

2. Son obligaciones del promotor:

a) Ostentar sobre el solar la titularidad de un derecho que le faculte para construir en él.

b) Facilitar la documentación e información previa necesaria para la redacción del proyecto, así como autorizar al director de obra las posteriores modificaciones del mismo.

c) Gestionar y obtener las preceptivas licencias y autorizaciones administrativas, así como suscribir el acta de recepción de la obra.

d) Suscribir los seguros previstos en el artículo 19.

PROYECTO BÁSICO Y DE EJECUCIÓN DE CENTRO LOGÍSTICO
PETRER (ALICANTE)
DOCUMENTO 3 :PLIEGO DE CONDICIONES

e) Entregar al adquirente, en su caso, la documentación de obra ejecutada, o cualquier otro documento exigible por las Administraciones competentes.

1.2.2 El proyectista.

1. El proyectista es el agente que, por encargo del promotor y con sujeción a la normativa técnica y urbanística correspondiente, redacta el proyecto.

Podrán redactar proyectos parciales del proyecto, o partes que lo complementen, otros técnicos, de forma coordinada con el autor de éste.

Cuando el proyecto se desarrolle o complete mediante proyectos parciales u otros documentos técnicos según lo previsto en el apartado 2 del artículo 4 de esta Ley, cada proyectista asumirá la titularidad de su proyecto.

2. Son obligaciones del proyectista:

a) Estar en posesión de la titulación académica y profesional habilitante de arquitecto, arquitecto técnico, ingeniero o ingeniero técnico, según corresponda, y cumplir las condiciones exigibles para el ejercicio de la profesión. En caso de personas jurídicas, designar al técnico redactor del proyecto que tenga la titulación profesional habilitante.

Cuando el proyecto a realizar tenga por objeto la construcción de edificios para los usos indicados en el grupo a) del apartado 1 del artículo 2, la titulación académica y profesional habilitante será la de arquitecto.

Cuando el proyecto a realizar tenga por objeto la construcción de edificios para los usos indicados en el grupo b) del apartado 1 del artículo 2, la titulación académica y profesional habilitante, con carácter general, será la de ingeniero, ingeniero técnico o arquitecto y vendrá determinada por las disposiciones legales vigentes para cada profesión, de acuerdo con sus respectivas especialidades y competencias específicas.

Cuando el proyecto a realizar tenga por objeto la construcción de edificios comprendidos en el grupo c) del apartado 1 del artículo 2, la titulación académica y profesional habilitante será la de arquitecto, arquitecto técnico, ingeniero o ingeniero técnico y vendrá determinada por las disposiciones legales vigentes para cada profesión, de acuerdo con sus especialidades y competencias específicas.

Idénticos criterios se seguirán respecto de los proyectos de obras a las que se refieren los apartados 2.b) y 2.c) del artículo 2 de esta Ley.

En todo caso y para todos los grupos, en los aspectos concretos correspondientes a sus especialidades y competencias específicas, y en particular respecto de los elementos complementarios a que se refiere el apartado 3 del artículo 2, podrán asimismo intervenir otros técnicos titulados del ámbito de la arquitectura o de la ingeniería, suscribiendo los trabajos por ellos realizados y coordinados por el proyectista. Dichas

PROYECTO BÁSICO Y DE EJECUCIÓN DE CENTRO LOGÍSTICO
PETRER (ALICANTE)
DOCUMENTO 3 :PLIEGO DE CONDICIONES

intervenciones especializadas serán preceptivas si así lo establece la disposición legal reguladora del sector de actividad de que se trate.

- b) Redactar el proyecto con sujeción a la normativa vigente y a lo que se haya establecido en el contrato y entregarlo, con los visados que en su caso fueran preceptivos.
- c) Acordar, en su caso, con el promotor la contratación de colaboraciones parciales.

1.2.3 El constructor.

1. El constructor es el agente que asume, contractualmente ante el promotor, el compromiso de ejecutar con medios humanos y materiales, propios o ajenos, las obras o parte de las mismas con sujeción al proyecto y al contrato.

2. Son obligaciones del constructor:

- a) Ejecutar la obra con sujeción al proyecto, a la legislación aplicable y a las instrucciones del director de obra y del director de la ejecución de la obra, a fin de alcanzar la calidad exigida en el proyecto.
- b) Tener la titulación o capacitación profesional que habilita para el cumplimiento de las condiciones exigibles para actuar como constructor.
- c) Designar al jefe de obra que asumirá la representación técnica del constructor en la obra y que por su titulación o experiencia deberá tener la capacitación adecuada de acuerdo con las características y la complejidad de la obra.
- d) Asignar a la obra los medios humanos y materiales que su importancia requiera.
- e) Formalizar las subcontrataciones de determinadas partes o instalaciones de la obra dentro de los límites establecidos en el contrato.
- f) Firmar el acta de replanteo o de comienzo y el acta de recepción de la obra.
- g) Facilitar al director de obra los datos necesarios para la elaboración de la documentación de la obra ejecutada.
- h) Suscribir las garantías previstas en el artículo 19.

1.2.4 El director de obra.

1. El director de obra es el agente que, formando parte de la dirección facultativa, dirige el desarrollo de la obra en los aspectos técnicos, estéticos, urbanísticos y medioambientales, de conformidad con el proyecto que la define, la licencia de

PROYECTO BÁSICO Y DE EJECUCIÓN DE CENTRO LOGÍSTICO
PETERER (ALICANTE)
DOCUMENTO 3 :PLIEGO DE CONDICIONES

edificación y demás autorizaciones preceptivas y las condiciones del contrato, con el objeto de asegurar su adecuación al fin propuesto.

2. Podrán dirigir las obras de los proyectos parciales otros técnicos, bajo la coordinación del director de obra.

3. Son obligaciones del director de obra:

a) Estar en posesión de la titulación académica y profesional habilitante de arquitecto, arquitecto técnico, ingeniero o ingeniero técnico, según corresponda y cumplir las condiciones exigibles para el ejercicio de la profesión. En caso de personas jurídicas, designar al técnico director de obra que tenga la titulación profesional habilitante.

En el caso de la construcción de edificios para los usos indicados en el grupo a) del apartado 1 del artículo 2, la titulación académica y profesional habilitante será la de arquitecto.

Cuando las obras a realizar tengan por objeto la construcción de las edificaciones indicadas en el grupo b) del apartado 1 del artículo 2, la titulación habilitante, con carácter general, será la de ingeniero, ingeniero técnico o arquitecto y vendrá determinada por las disposiciones legales vigentes para cada profesión, de acuerdo con sus especialidades y competencias específicas.

Cuando las obras a realizar tengan por objeto la construcción de las edificaciones indicadas en el grupo c) del apartado 1 del artículo 2, la titulación habilitante será la de arquitecto, arquitecto técnico, ingeniero o ingeniero técnico y vendrá determinada por las disposiciones legales vigentes para cada profesión, de acuerdo con sus especialidades y competencias específicas.

Idénticos criterios se seguirán respecto de las obras a las que se refieren los apartados 2.b) y 2.c) del artículo 2 de esta Ley.

b) Verificar el replanteo y la adecuación de la cimentación y de la estructura proyectadas a las características geotécnicas del terreno.

c) Resolver las contingencias que se produzcan en la obra y consignar en el Libro de Órdenes y Asistencias las instrucciones precisas para la correcta interpretación del proyecto.

d) Elaborar, a requerimiento del promotor o con su conformidad, eventuales modificaciones del proyecto, que vengán exigidas por la marcha de la obra siempre que las mismas se adapten a las disposiciones normativas contempladas y observadas en la redacción del proyecto.

e) Suscribir el acta de replanteo o de comienzo de obra y el certificado final de obra, así como conformar las certificaciones parciales y la liquidación final de las unidades de obra ejecutadas, con los visados que en su caso fueran preceptivos.

f) Elaborar y suscribir la documentación de la obra ejecutada para entregarla al promotor, con los visados que en su caso fueran preceptivos.

g) Las relacionadas en el artículo 13, en aquellos casos en los que el director de la obra y el director de la ejecución de la obra sea el mismo profesional, si fuera ésta la opción elegida, de conformidad con lo previsto en el apartado 2.a) del artículo 13.

1.2.5 El director de la ejecución de la obra.

1. El director de la ejecución de la obra es el agente que, formando parte de la dirección facultativa, asume la función técnica de dirigir la ejecución material de la obra y de controlar cualitativa y cuantitativamente la construcción y la calidad de lo edificado.

2. Son obligaciones del director de la ejecución de la obra:

a) Estar en posesión de la titulación académica y profesional habilitante y cumplir las condiciones exigibles para el ejercicio de la profesión. En caso de personas jurídicas, designar al técnico director de la ejecución de la obra que tenga la titulación profesional habilitante.

Cuando las obras a realizar tengan por objeto la construcción de edificios para los usos indicados en el grupo a) del apartado 1 del artículo 2, la titulación académica y profesional habilitante será la de arquitecto técnico.

Será ésta, asimismo, la titulación habilitante para las obras del grupo b) que fueran dirigidas por arquitectos.

En los demás casos la dirección de la ejecución de la obra puede ser desempeñada, indistintamente, por

profesionales con la titulación de arquitecto, arquitecto técnico, ingeniero o ingeniero técnico.

b) Verificar la recepción en obra de los productos de construcción, ordenando la realización de ensayos y pruebas precisas.

c) Dirigir la ejecución material de la obra comprobando los replanteos, los materiales, la correcta ejecución y disposición de los elementos constructivos y de las instalaciones, de acuerdo con el proyecto y con las instrucciones del director de obra.

d) Consignar en el Libro de Órdenes y Asistencias las instrucciones precisas.

e) Suscribir el acta de replanteo o de comienzo de obra y el certificado final de obra, así como elaborar y suscribir las certificaciones parciales y la liquidación final de las unidades de obra ejecutadas.

f) Colaborar con los restantes agentes en la elaboración de la documentación de la obra ejecutada, aportando los resultados del control realizado.”

1.3 DISPOSICIONES ECONÓMICAS

Para el siguiente pliego se van a determinar un serie de disposiciones económicas la cuales se tienen en cuenta en el siguiente apartado :

1.3.1 Base fundamental.

Como base fundamental, se establece el principio de que el Contratista debe recibir el importe de todos los trabajos ejecutados, siempre que éstos se hayan realizado con arreglo y sujeción al Proyecto y a las condiciones generales y particulares que rijan la construcción del edificio y obra aneja contratada.

1.3.2 Referencias.

El Ingeniero Director de las obras podrá exigir del Contratista la presentación de referencias bancarias o de otras entidades o personas, al objeto de cerciorarse si existen en su persona todas las condiciones requeridas para el exacto cumplimiento del contrato.

Dichas referencias, si le son pedidas, las presentará el Contratista antes de la firma del contrato.

1.3.3 PRECIOS

Cuadros de precios.

Antes del comienzo de las obras, el Contratista presentará la relación de todos los precios unitarios que intervienen y le sirvieron de base para la confección de todas las partidas que figuran en el estado de mediciones.

Los precios unitarios que componen las partidas del presupuesto ofertado, tras ser aceptadas por la D.F., tendrán valor contractual y se aplicarán a las posibles variaciones que pudieran sobrevenir. Esto se hace extensivo, así mismo, a los precios auxiliares y a los jornales de mano de obra.

Alcance de los precios unitarios.

El presupuesto se entiende comprensivo de la totalidad de la obra, instalación o suministro y llevará implícito el importe de los trabajos auxiliares (andamiajes, transportes, elevación de material, desescombros, limpieza, combustibles, fuerza motriz, agua y otros análogos), el de la imposición fiscal derivada del contrato y de la actividad del Contratista en su ejecución, el de las cargas laborales de todo orden, todos los cuales no son objeto de partida específica.

Quedarán incluidos en la oferta de la Empresa Constructora, todos aquellos trabajos y materiales, que aunque no se hayan descrito en el presente Proyecto, sean necesarios para la total terminación de la obra.

PROYECTO BÁSICO Y DE EJECUCIÓN DE CENTRO LOGÍSTICO
PETRER (ALICANTE)
DOCUMENTO 3 :PLIEGO DE CONDICIONES

Precios contradictorios.

Los precios de unidades de obra, así como de los materiales o mano de obra de trabajos que figuren entre los contratados, se fijarán contradictoriamente, entre la D.F. y el Contratista con el visto bueno de la Propiedad. De los precios así acordados, se levantará el acta que firmarán por triplicado el Ingeniero Director, el Contratista y la Propiedad o los representantes autorizados, a estos efectos, de cada uno de ellos.

Los citados precios de unidades de obra, propuestos por el Contratista, se presentarán con su correspondiente descomposición, siendo necesaria su aprobación antes de proceder a la ejecución de las unidades de obra correspondientes.

El Ingeniero Director se niega de antemano al arbitraje de precios, después de ejecutadas las unidades de obra y en el supuesto de que los precios base contratados o acordados no sean puestos previamente en su conocimiento.

De las certificaciones de obra, será excluido cualquier precio contradictorio que no este aprobado por la D.F. y por la Propiedad.

Precios no señalados.

Si por cualquier circunstancia, en el momento de hacer las mediciones no estuviese aún determinado el precio de la obra ejecutada, el Contratista viene obligado a aceptar el que señale el Ingeniero Director.

Cuando a consecuencia de rescisión u otra cosa, fuese preciso valorar obras incompletas, cuyo precio no coincida con ninguno de los que se consigne en el cuadro de precios, el Ingeniero Director, será el encargado de descomponer el trabajo hecho y compondrá el precio sin derecho a reclamación por parte del Contratista o la Propiedad.

Mejoras y ampliaciones.

El Contratista vendrá obligado, siempre que se le ordene por a D.F. a introducir las mejoras que ésta estime conveniente. Dichas obras de mejora, se evaluarán de conformidad con los precios unitarios comprendidos en el presupuesto que se acepta.

No se admitirán mejoras de obras, más que en el caso en que el Ingeniero Director de obras, haya ordenado por escrito las ejecuciones de trabajos nuevos o que mejoren la calidad de los contratados, así como la de los materiales y aparatos previstos en el contrato.

Tampoco se admitirán aumento de obra en las unidades contratadas, salvo caso de error en las mediciones del Proyecto, a menos que el Ingeniero Director de obras ordene, también por escrito, la ampliación de las contrataciones.

Revisión de precios.

Salvo que en el contrato se especifique claramente la revisión en el tiempo y actualización económica de los precios contratados y la fórmula e índices de aplicación para la obtención de los coeficientes de revisión, se entiende que las obras se han contratado a riesgo y ventura, no aceptándose modificación alguna en los precios contratados.

Nunca la obra ejecutada fuera del plazo sufrirá actualización en más, de los precios inicialmente contratados.

PROYECTO BÁSICO Y DE EJECUCIÓN DE CENTRO LOGÍSTICO
PETRER (ALICANTE)
DOCUMENTO 3 :PLIEGO DE CONDICIONES

Reclamaciones.

Si el Contratista antes de la firma del contrato, no hubiese hecho la reclamación u observación oportuna, no podrá bajo pretexto de error u omisión, reclamar aumento de los precios fijados en el cuadro correspondiente del presupuesto que sirve de base para la ejecución de las obras.

Las equivocaciones materiales o errores que el presupuesto pueda contener, ya por variación de los precios respecto a los del cuadro correspondiente, ya por errores aritméticos en las cantidades de obra o en su importe, se corregirán en cualquier época que se observen, pero no se tendrán en cuenta a los efectos de la rescisión del contrato señalados en los documentos relativos a las "Condiciones Generales o Particulares" de índole facultativa, sino en el caso de que el Ingeniero Director o Contratista los hubieran hecho notar dentro del plazo de dos meses contados desde la fecha de la adjudicación.

Las equivocaciones materiales no alterarán la baja proporcionalidad hecha en la contrata respecto del importe del presupuesto que ha de servir de base a la misma, pues esta baja se fijará siempre por la relación entre las cifras de dicho presupuesto antes de las correcciones y la cantidad ofrecida.

Valoración y forma de abono de las obras.

El Contratista deberá percibir el importe de todas aquellas unidades de obra que haya ejecutado, con arreglo a los documentos del Proyecto, a las condiciones del contrato y a las órdenes e instrucciones de la D. F. y que resulte de la aplicación de los precios de la oferta aceptada y de los precios contradictorios fijados en el transcurso de las obras, así como de las partidas alzadas, aceptadas, de obras accesorias y complementarias.

Certificaciones.

Las obras se abonarán mediante certificaciones aprobadas por el Ingeniero Director.

Las certificaciones tendrán como base la medición en obra de los trabajos ejecutados, con arreglo y sujeción a los documentos que constituyen el Proyecto y la aplicación de los precios invariables, previamente estipulados en el contrato para cada una de las unidades de obra, de acuerdo con lo previsto en el presente Pliego de Condiciones a estos efectos.

Si las obras se hubieran adjudicado por subasta o concurso, servirán de base para su valoración los precios que figuren en el presupuesto del Proyecto, con las mismas condiciones expresadas anteriormente para los precios de las ofertas; al resultado de la valoración ejecutada de dicha forma, se le aumentará el de Contrata y de la cifra obtenida se descontará la que, proporcionalmente, corresponde a la baja de subasta o remate.

1.3.4 Pagos.

Los pagos se efectuarán por el Propietario en los plazos previstos y previamente establecidos y su importe corresponderá precisamente al de las certificaciones de obra expedidas por el Ingeniero Director de obras y deducidas las correspondientes retenciones.

En ningún caso podrá el Contratista, alegando retraso en los pagos, suspender trabajos ni ejecutarlos a menor ritmo que el que le corresponda, con arreglo al plazo en que debe terminarse.

PROYECTO BÁSICO Y DE EJECUCIÓN DE CENTRO LOGÍSTICO
PETRER (ALICANTE)
DOCUMENTO 3 :PLIEGO DE CONDICIONES

Valoración de acopios.

En las certificaciones, a petición del Contratista, queda facultado el Ingeniero Director para hacer constar los materiales acopiados, que estime oportunos y siempre por un valor inferior al 60% del costo del material acopiado.

Abono por partidas enteras.

No admitiendo la índole especial de algunas obras, su abono por sucesivas mediciones parciales, el Ingeniero queda facultado para incluir estas partidas completas cuando lo estime oportuno, en las periódicas certificaciones parciales.

Abono por partidas alzadas.

Caso de que, por no existir en el presupuesto precios unitarios que puedan emplearse por asimilación a las obras ejecutadas por partidas alzadas, éstas se abonarán previa presentación de los justificantes de costo (adquisición de materiales y lista de jornales debidamente notificadas por la Contrata y controladas por la D. F.).

Carácter de las certificaciones parciales.

Las liquidaciones parciales tiene carácter de documentos provisionales a buena cuenta, sujetos a las compensaciones y variaciones que resulten de la liquidación final, no suponiendo tampoco dichas certificaciones la aprobación ni recepción de las obras que comprenden.

Certificación final y liquidación general.

Terminadas las obras, se procederá a hacer la liquidación general, que constará de las mediciones y valoraciones de todas las unidades que constituyen la obra.

1.3.5 Fianza.

La fianza que se exigirá al Contratista para que responda del cumplimiento del contrato, se convendrá en una retención del 5% del importe de las certificaciones parciales, si es que en el contrato no se establece otro procedimiento o porcentaje.

Ejecución con cargo a la fianza.

Si el Contratista se negase a hacer por su cuenta los trabajos precisos para ultimar la obra en las condiciones contratadas, se podrá ordenar ejecutarlas a un tercero o directamente por administración, abonando su importe con retención en concepto de fianza, sin perjuicio de las acciones legales a que tenga derecho el Propietario en el caso de que el importe de la fianza no bastase para abonar el de los gastos efectuados en las unidades de obra que no fuesen de recibo.

Devolución de la fianza.

La fianza retenida se abonará al Contratista en un plazo no superior a 15 días, una vez firmada el acta de recepción definitiva de la obra, siempre que el Contratista acredite que no existe reclamación alguna en su contra por daños y perjuicios que sean de su cuenta o por deudas de los jornales o materiales ni por indemnizaciones derivadas de accidentes ocurridos en el trabajo.



PROYECTO BÁSICO Y DE EJECUCIÓN DE CENTRO LOGÍSTICO
PETRER (ALICANTE)
DOCUMENTO 3 :PLIEGO DE CONDICIONES

Indemnizaciones a la Propiedad.

Por demora a la entrega de obra, el importe de la indemnización que debe abonar el Contratista, por causas de retraso no justificado en el plazo de terminación de las obras contratadas, si no se señala otra forma en el contrato particular, será el importe de la suma de perjuicios materiales causados por la imposibilidad de ocupación del inmueble, debidamente justificados.

Indemnizaciones al Contratista.

El Contratista no tendrá derecho a devolución por causa de pérdidas, robos, averías o perjuicios ocasionados en las obras, sino en los casos de fuerza mayor. Para los efectos de este artículo, se consideran como tales casos, únicamente los que siguen:

- 1.- Los incendios causados por electricidad atmosférica.
- 2.- Los daños producidos por los terremotos o maremotos.
- 3.- Los producidos por los vientos huracanados, mareas y crecidas de los ríos, superiores a las que sean de prever en el país y siempre que exista constancia inequívoca de que el Contratista tomó las medidas posibles, dentro de sus medios para evitar o atenuar los daños.
- 4.- Los destrozos ocasionados violentamente por movimientos populares o tumultuosos.

La indemnización se referirá exclusivamente al abono de las unidades de obra ya ejecutadas o materiales acopiados a pie de obra, en ningún caso comprenderá medios auxiliares, maquinaria o instalaciones, etc. propiedad de la Contrata.

Pagos a cuenta del Contratista.

- 1.- Seguro de la obra.

El Contratista estará obligado a asegurar la obra contratada durante todo el tiempo que dure su ejecución hasta la recepción definitiva, la cuantía del seguro coincidirá en cada momento con el valor que tengan por Contrata los objetos asegurados. El importe abonado por la Sociedad Aseguradora en el caso de siniestro, se ingresará en cuenta a nombre del Propietario, para que con cargo a ella, se abone la obra que se construya y a medida que esta se va realizando. El reintegro de dicha cantidad al Contratista se efectuará por certificaciones, como el resto de los trabajos de la construcción. En ningún caso, salvo conformidad expresa del Contratista, hecha en documento público, el Propietario podrá disponer de dicho importe para menesteres distintos del de reconstrucción de la parte siniestrada, la infracción de lo anteriormente expuesto, será motivo suficiente para que pueda el Contratista rescindir la Contrata, con devolución de la fianza, abono completo de gastos, materiales acopiados y una indemnización equivalente al importe de los daños causados al contratista por siniestro y que no se hubiese abonado, pero sólo en proporción equivalente a lo que suponga la

PROYECTO BÁSICO Y DE EJECUCIÓN DE CENTRO LOGÍSTICO
PETRER (ALICANTE)
DOCUMENTO 3 :PLIEGO DE CONDICIONES

indemnización abonada por la Compañía Aseguradora, respecto al importe de los daños causados por el siniestro, que serán tasados a estos efectos por el Ingeniero Director.

En las obras de reforma o reparación, se fijará previamente la proporción del edificio que debe ser asegurada y su cuantía, y si nada se previene, se entenderá que el seguro ha de comprender toda la parte del edificio afectado por la obra.

Los riesgos asegurados y las condiciones que figuren en la póliza de seguros, los pondrá el Contratista antes de contratarlos en conocimiento del Propietario, al objeto de recabar a éste su previa conformidad o reparos.

2.- Arbitrios.

El pago de arbitrios e impuestos sobre vallas, alumbrado, etc. y por conceptos inherentes a los propios trabajos que se realicen, correrán a cargo del Contratista. No obstante, deberá ser reintegrado al contratista el importe de todos aquellos conceptos que no sean previsibles en el momento de la oferta, a juicio del Ingeniero.

3.- Copia de documentos.

El contratista tiene derecho a sacar copias a su costa de los planos, Pliego de Condiciones y demás documentos de la Contrata. Los gastos de copias de toda clase de documentos que los industriales necesitan para redactar proposiciones de presupuestos, serán de su cuenta.

2 PLIEGO DE CONDICIONES TÉCNICAS PARTICULARES.

2.1 Prescripciones sobre los materiales

Este pliego se realiza para así evitar posibles errores y problemas que tengan que ver con los materiales empleados en el proyecto, se redactaran las condiciones de suministro, recepción y control, conservación, almacenamiento y manipulación, así como recomendaciones para su uso en obra.

En el siguiente apartado se ha sacado tanto de Instrucción de Hormigón Estructural EHE como de Instrucción de Acero estructural EAE” .

2.1.1 Hormigón estructural

.- Condiciones de suministro

-El hormigón se debe transportar utilizando procedimientos adecuados para conseguir que las masas lleguen al lugar de entrega en las condiciones estipuladas, sin experimentar variación sensible en las características que poseían recién amasadas.

-Cuando el hormigón se amasa completamente en central y se transporta en amasadoras móviles, el volumen de hormigón transportado no deberá exceder del 80% del volumen total del tambor. Cuando el hormigón se amasa, o se termina de amasar, en amasadora móvil, el volumen no excederá de los dos tercios del volumen total del tambor.

-Los equipos de transporte deberán estar exentos de residuos de hormigón o mortero endurecido, para lo cual se limpiarán cuidadosamente antes de proceder a la carga de una nueva masa fresca de hormigón. Asimismo, no deberán presentar desperfectos o desgastes en las paletas o en su superficie interior que puedan afectar a la homogeneidad del hormigón.

-El transporte podrá realizarse en amasadoras móviles, a la velocidad de agitación, o en equipos con o sin agitadores, siempre que tales equipos tengan superficies lisas y redondeadas y sean capaces de mantener la homogeneidad del hormigón durante el transporte y la descarga.

Recepción y control

Documentación de los suministros: v Los suministradores entregarán al Constructor, quién los facilitará a la Dirección Facultativa, cualquier documento de identificación del producto exigido por la reglamentación aplicable o, en su caso, por el proyecto o por la Dirección Facultativa. Se facilitarán los siguientes documentos:

Antes del suministro:

- Los documentos de conformidad o autorizaciones administrativas exigidas reglamentariamente.
- Se entregarán los certificados de ensayo que garanticen el cumplimiento de lo establecido en la Instrucción de Hormigón Estructural (EHE-08).

Durante el suministro:

-Cada carga de hormigón fabricado en central, tanto si ésta pertenece o no a las instalaciones de obra, irá acompañada de una hoja de suministro que estará en todo momento a disposición de la Dirección de Obra, y en la que deberán figurar, como mínimo, los siguientes datos: • Nombre de la central de fabricación de hormigón.

- Número de serie de la hoja de suministro.

PROYECTO BÁSICO Y DE EJECUCIÓN DE CENTRO LOGÍSTICO
PETRER (ALICANTE)
DOCUMENTO 3 :PLIEGO DE CONDICIONES

- Fecha de entrega.
- Nombre del peticionario y del responsable de la recepción.
- Especificación del hormigón. : En el caso de que el hormigón se designe por propiedades:
 - Designación.
 - Contenido de cemento en kilos por metro cúbico (kg/m^3) de hormigón, con una tolerancia de ± 15 kg.
 - Relación agua/cemento del hormigón, con una tolerancia de $\pm 0,02$.
 - En el caso de que el hormigón se designe por dosificación: /- Contenido de cemento por metro cúbico de hormigón./ - Relación agua/cemento del hormigón, con una tolerancia de $\pm 0,02$ /- Tipo de ambiente. /- Tipo, clase y marca del cemento. /- Consistencia. /- Tamaño máximo del árido. /- Tipo de aditivo, si lo hubiere, y en caso contrario indicación expresa de que no contiene. /- Procedencia y cantidad de adición (cenizas volantes o humo de sílice) si la hubiere y, en caso contrario, indicación expresa de que no contiene. /- Designación específica del lugar del suministro (nombre y lugar). /-Cantidad de hormigón que compone la carga, expresada en metros cúbicos de hormigón fresco. /-Identificación del camión hormigonera (o equipo de transporte) y de la persona que proceda a la descarga. /- Hora límite de uso para el hormigón./
- Después del suministro: El certificado de garantía del producto suministrado, firmado por persona física con poder de representación suficiente

Conservación, almacenamiento y manipulación

- En el vertido y colocación de las masas, incluso cuando estas operaciones se realicen de un modo continuo mediante conducciones apropiadas, se adoptarán las debidas precauciones para evitar la disgregación de la mezcla.

Recomendaciones para su uso en obra

El tiempo transcurrido entre la adición de agua de amasado al cemento y a los áridos y la colocación del hormigón, no debe ser mayor de hora y media. En tiempo caluroso, o bajo condiciones que contribuyan a un rápido fraguado del hormigón, el tiempo límite deberá ser inferior, a menos que se adopten medidas especiales que, sin perjudicar la calidad del hormigón, aumenten el tiempo de fraguado.

Hormigonado en tiempo frío:

- La temperatura de la masa de hormigón, en el momento de verterla en el molde o encofrado, no será inferior a 5°C .
- Se prohíbe verter el hormigón sobre elementos (armaduras, moldes, etc.) cuya temperatura sea inferior a cero grados centígrados.
- En general, se suspenderá el hormigonado siempre que se prevea que, dentro de las cuarenta y ocho horas siguientes, pueda descender la temperatura ambiente por debajo de cero grados centígrados.

PROYECTO BÁSICO Y DE EJECUCIÓN DE CENTRO LOGÍSTICO
PETRER (ALICANTE)
DOCUMENTO 3 :PLIEGO DE CONDICIONES

-En los casos en que, por absoluta necesidad, se hormigone en tiempo de heladas, se adoptarán las medidas necesarias para garantizar que, durante el fraguado y primer endurecimiento del hormigón, no se producirán deterioros locales en los elementos correspondientes, ni mermas permanentes apreciables de las características resistentes del material.

Hormigonado en tiempo caluroso:

- Si la temperatura ambiente es superior a 40°C o hay un viento excesivo, se suspenderá el hormigonado, salvo que, previa autorización expresa de la Dirección de Obra, se adopten medidas especiales.

2.1.2 Aceros corrugados

Condiciones de suministro

- Los aceros se deben transportar protegidos adecuadamente contra la lluvia y la agresividad de la atmósfera ambiental

Recepción y control

Documentación de los suministros:

- Los suministradores entregarán al Constructor, quién los facilitará a la Dirección Facultativa, cualquier documento de identificación del producto exigido por la reglamentación aplicable o, en su caso, por el proyecto o por la Dirección Facultativa. Se facilitarán los siguientes documentos:

- Antes del suministro:

- Los documentos de conformidad o autorizaciones administrativas exigidas reglamentariamente.

- Hasta la entrada en vigor del mercado CE, se adjuntarán los certificados de ensayo que garanticen el cumplimiento de las siguientes características:

- Características mecánicas mínimas garantizadas por el fabricante

- Ausencia de grietas después del ensayo de doblado-desdoblado

- Aptitud al doblado simple

- Los aceros soldables con características especiales de ductilidad deberán cumplir los requisitos de los ensayos de fatiga y deformación alternativa

- Características de adherencia. Cuando el fabricante garantice las características de adherencia mediante el ensayo de la viga, presentará un certificado de homologación de adherencia, en el que constará, al menos: Marca comercial del acero/ Forma de suministro: barra o rollo/ Límites admisibles de variación de las características geométricas de los resaltos.

PROYECTO BÁSICO Y DE EJECUCIÓN DE CENTRO LOGÍSTICO
PETRER (ALICANTE)
DOCUMENTO 3 :PLIEGO DE CONDICIONES

-Composición química

En la documentación, además, constará:

- El nombre del laboratorio. En el caso de que no se trate de un laboratorio público, declaración de estar acreditado para el ensayo referido.

- Fecha de emisión del certificado.

• Durante el suministro:

-Las hojas de suministro de cada partida o remesa.

-Hasta la entrada en vigor del marcado CE, se adjuntará una declaración del sistema de identificación del acero que haya empleado el fabricante.

-La clase técnica se especificará mediante un código de identificación del tipo de acero mediante engrosamientos u omisiones de corrugas o grafilas. Además, las barras corrugadas deberán llevar grabadas las marcas de identificación que incluyen información sobre el país de origen y el fabricante.

-En el caso de que el producto de acero corrugado sea suministrado en rollo o proceda de operaciones de enderezado previas a su suministro, deberá indicarse explícitamente en la correspondiente hoja de suministro.

-En el caso de barras corrugadas en las que, dadas las características del acero, se precise de procedimientos especiales para el proceso de soldadura, el fabricante deberá indicarlos

• Después del suministro:

-El certificado de garantía del producto suministrado, firmado por persona física con poder de representación suficiente

Conservación, almacenamiento y manipulación

- Durante el almacenamiento las armaduras se protegerán adecuadamente contra la lluvia y de la agresividad de la atmósfera ambiental. Hasta el momento de su empleo, se conservarán en obra, cuidadosamente clasificadas según sus tipos, calidades, diámetros y procedencias, para garantizar la necesaria trazabilidad.

- Antes de su utilización y especialmente después de un largo periodo de almacenamiento en obra, se examinará el estado de su superficie, con el fin de asegurarse de que no presenta alteraciones perjudiciales. Una ligera capa de óxido en la superficie de las barras no se considera perjudicial para su utilización. Sin embargo, no se admitirán pérdidas de peso por oxidación superficial, comprobadas después de una limpieza con cepillo de alambres hasta quitar el óxido adherido, que sean superiores al 1% respecto al peso inicial de la muestra.

- En el momento de su utilización, las armaduras pasivas deben estar exentas de sustancias extrañas en su superficie tales como grasa, aceite, pintura, polvo, tierra o

cualquier otro material perjudicial para su buena conservación o su adherencia.

- La elaboración de armaduras mediante procesos de ferralla requiere disponer de unas instalaciones que permitan desarrollar, al menos, las siguientes actividades:

Almacenamiento de los productos de acero empleados.

Proceso de enderezado, en el caso de emplearse acero corrugado suministrado en rollo.

Procesos de corte, doblado, soldadura y armado, según el caso.

Recomendaciones para su uso en obra

-Para prevenir la corrosión, se deberá tener en cuenta todas las consideraciones relativas a los espesores de recubrimiento.

-Con respecto a los materiales empleados, se prohíbe poner en contacto las armaduras con otros metales de muy diferente potencial galvánico.

- Se prohíbe emplear materiales componentes (agua, áridos, aditivos y/o adiciones) que contengan iones despasivantes, como cloruros, sulfuros y sulfatos, en proporciones superiores a las establecida

2.1.3 Aceros perfiles laminados

Aceros en perfiles laminados

Condiciones generales

Todos los productos laminados deberán tener una superficie técnicamente lisa de laminación.

Salvo exigencia expresa del Pliego de Prescripciones Técnicas Particulares, todos los productos laminados se suministrarán en estado bruto de laminación, a excepción de las chapas de grado d, que se suministrarán en estado normalizado, o equivalente, obtenido por regulación de la temperatura durante y después de su laminación.

Condiciones de suministro

-Los aceros se deben transportar de una manera segura, de forma que no se produzcan deformaciones permanentes y los daños superficiales sean mínimos. Los componentes deben estar protegidos contra posibles daños en los puntos de eslingado (por donde se sujetan para izarlos)

-Los componentes prefabricados que se almacenan antes del transporte o del montaje deben estar apilados por encima del terreno y sin contacto directo con éste. Debe evitarse cualquier acumulación de agua. Los componentes deben mantenerse limpios y colocados de forma que se eviten las deformaciones permanentes.

PROYECTO BÁSICO Y DE EJECUCIÓN DE CENTRO LOGÍSTICO
PETERER (ALICANTE)
DOCUMENTO 3 :PLIEGO DE CONDICIONES

Recepción y control

Documentación de los suministros

Para los productos planos:

-Salvo acuerdo en contrario, el estado de suministro de los productos planos de los tipos S235, S275 y S355 de grado JR queda a elección del fabricante

Para los productos largos

-Salvo acuerdo en contrario, el estado de suministro de los productos largos de los tipos S235, S275 y S355 de grado JR queda a elección del fabricante

Con el certificado de garantía de la factoría siderúrgica podrá prescindirse, en general, de los ensayos de recepción, a no ser que el Pliego de Prescripciones Técnicas Particulares los imponga.

En caso de no estar previsto en el Pliego de Prescripciones Técnicas Particulares, el Director de las obras podrá, a la vista del material suministrado, ordenar la toma de muestras y la ejecución de los ensayos que considere oportunos, con la finalidad de comprobar alguna de las características exigidas al material.

DESIGNACION_SEGUN UNE 36.009			ESTADO_DE DESOXIDACION	ANALISIS_SOBRE_COLADA								ANALISIS_SOBRE_PRODUCTO					
Numérica	Simbólica			C % máximo				P % máx.	S % máx.	N ₂ % máx. (3)	Elem. fijad. de N ₂ (4)	C % máximo				P % máx.	S % máx.
	Tipo	Grado		e≤10 mm	10<e≤16 mm	16<e≤40 mm	40<e mm					e≤10 mm	10<e≤16 mm	16<e≤40 mm	40<e mm		
F-6_206		a	-	0,25	0,25	0,25	0,25	0,060	0,050	-	-	0,31	0,31	0,31	0,31	0,075	0,0
F-6_206	A_42	b	NE	0,22	0,22	0,24	0,24	0,060	0,060	0,009	-	0,25	0,25	0,27	0,27	0,060	0,0
F-6_207	(A_410)	c	NE	0,20	0,20	0,22	0,22	0,045	0,045	0,009	-	0,23	0,23	0,25	0,25	0,055	0,0
F-6_208		d	K	0,20	0,20	0,22	0,22	0,040	0,040	-	Si	0,23	0,23	0,25	0,25	0,050	0,0
F-6_213	A_52	b	NE	0,22	0,24	0,24	0,24	0,060	0,060	0,009	-	0,25	0,27	0,27	0,27	0,060	0,0
F-6_214	(1)	c	NE	0,20	0,20	0,22_(2)	0,22	0,045	0,045	0,009	-	0,22	0,22	0,24_(2)	0,24	0,055	0,0
F-6_215	(A_510)	d	K	0,20	0,20	0,20	0,22	0,040	0,040	-	Si	0,22	0,22	0,22	0,24	0,050	0,0

Conservación, almacenamiento y manipulación

-Si los materiales han estado almacenados durante un largo periodo de tiempo, o de una manera tal que pudieran haber sufrido un deterioro importante, deberán ser comprobados antes de ser utilizados, para asegurarse de que siguen cumpliendo con la norma de producto correspondiente. Los productos de acero resistentes a la corrosión atmosférica pueden requerir un chorreo ligero antes de su empleo para proporcionarles una base uniforme para la exposición a la intemperie

-El material deberá almacenarse en condiciones que cumplan las instrucciones de su fabricante, cuando se disponga de éstas.

Medición y abono

La medición y abono de este material se realizará de acuerdo con la unidad de obra de que forme parte.

PROYECTO BÁSICO Y DE EJECUCIÓN DE CENTRO LOGÍSTICO
PETRER (ALICANTE)
DOCUMENTO 3 :PLIEGO DE CONDICIONES

En acopios, el acero laminado se medirá por kilogramos (kg) realmente acopiados en obra.

Recomendaciones para su uso en obra

-El material no deberá emplearse si se ha superado la vida útil en almacén especificada por su fabricante.

2.2 PRESCRIPCIONES EN CUANTO A LA EJECUCION POR UNIDAD DE OBRA

A continuacion se procederá a definir cada una de las etapas a ejecutar en la obra , para ello obtenemos la información de la plataforma CYPE , este es un generador de precios el cual también es el encargado de generar una documentación de calidad ayudando así a una mejora de los proyectos llevados acabo

2.2.1 MOVIMIENTO DE TIERRAS

CARACTERÍSTICAS TÉCNICAS

Desbroce y limpieza del terreno, con medios mecánicos. Comprende los trabajos necesarios para retirar de las zonas previstas para la edificación o urbanización: pequeñas plantas, maleza, broza, maderas caídas, escombros, basuras o cualquier otro material existente, hasta una profundidad no menor que el espesor de la capa de tierra vegetal, considerando como mínima 25 cm; y carga a camión.

NORMATIVA DE APLICACIÓN

Ejecución: NTE-ADE. Acondicionamiento del terreno. Desmontes: Explanaciones.

CRITERIO DE MEDICIÓN EN PROYECTO

Superficie medida en proyección horizontal, según documentación gráfica de Proyecto.

CONDICIONES PREVIAS QUE HAN DE CUMPLIRSE ANTES DE LA EJECUCIÓN DE LAS UNIDADES DE OBRA

PROYECTO BÁSICO Y DE EJECUCIÓN DE CENTRO LOGÍSTICO
PETRER (ALICANTE)
DOCUMENTO 3 :PLIEGO DE CONDICIONES

DEL SOPORTE.

Inspección ocular del terreno. Se comprobará la posible existencia de servidumbres, elementos enterrados, redes de servicio o cualquier tipo de instalaciones que puedan resultar afectadas por las obras a iniciar.

DEL CONTRATISTA.

Si existieran instalaciones en servicio que pudieran verse afectadas por los trabajos a realizar, solicitará de las correspondientes compañías suministradoras su situación y, en su caso, la solución a adoptar, así como las distancias de seguridad a tendidos aéreos de conducción de energía eléctrica.

PROCESO DE EJECUCIÓN

FASES DE EJECUCIÓN.

Replanteo en el terreno. Remoción mecánica de los materiales de desbroce. Retirada y disposición mecánica de los materiales objeto de desbroce. Carga a camión.

CONDICIONES DE TERMINACIÓN.

La superficie del terreno quedará limpia y en condiciones adecuadas para poder realizar el replanteo definitivo de la obra.

CRITERIO DE MEDICIÓN EN OBRA Y CONDICIONES DE ABONO

Se medirá, en proyección horizontal, la superficie realmente ejecutada según especificaciones de Proyecto, sin incluir los incrementos por excesos de excavación no autorizados.

CRITERIO DE VALORACIÓN ECONÓMICA

El precio no incluye la tala de árboles ni el transporte de los materiales retirados.

REPLANTEO

Los replanteos, trazados, nivelaciones y demás obras previas, se efectuarán por el Contratista de acuerdo con los datos del proyecto, planos, medidas, datos u órdenes que se facilitaran, realizando el mismo, con el máximo cuidado, de forma que no se admitieran errores mayores de 1/500 de las dimensiones genéricas.

2.2.2 Excavaciones

2.2.3 Cimentaciones

2.2.3.1 Zapatas

MEDIDAS PARA ASEGURAR LA COMPATIBILIDAD ENTRE LOS DIFERENTES PRODUCTOS, ELEMENTOS Y SISTEMAS CONSTRUCTIVOS QUE COMPONEN LA UNIDAD DE OBRA.

Dependiendo de la agresividad del terreno o la presencia de agua con sustancias agresivas, se elegirá el cemento adecuado para la fabricación del hormigón, así como su dosificación y permeabilidad y el espesor de recubrimiento de las armaduras.

CARACTERÍSTICAS TÉCNICAS

Zapata de cimentación de hormigón armado, realizada con hormigón HA-25/B/20/IIa fabricado en central, y vertido desde camión, y acero UNE-EN 10080 B 500 S, con una cuantía aproximada de 50 kg/m³. Incluso armaduras de espera del pilar, alambre de atar, y separadores.

NORMATIVA DE APLICACIÓN

Elaboración, transporte y puesta en obra del hormigón:

Instrucción de Hormigón Estructural (EHE-08).

Ejecución:

CTE. DB-SE-C Seguridad estructural: Cimientos.

NTE-CSZ. Cimentaciones superficiales: Zapatas.

CRITERIO DE MEDICIÓN EN PROYECTO

Volumen medido sobre las secciones teóricas de la excavación, según documentación gráfica de Proyecto.

CONDICIONES PREVIAS QUE HAN DE CUMPLIRSE ANTES DE LA EJECUCIÓN DE LAS UNIDADES DE OBRA

DEL SOPORTE.

Se comprobará la existencia de la capa de hormigón de limpieza, que presentará un plano de apoyo horizontal y una superficie limpia.

AMBIENTALES.

Se suspenderán los trabajos de hormigonado cuando llueva con intensidad, nieve, exista viento excesivo, una temperatura ambiente superior a 40°C o se prevea que dentro de las 48 horas siguientes pueda descender la temperatura ambiente por debajo de los 0°C.

PROYECTO BÁSICO Y DE EJECUCIÓN DE CENTRO LOGÍSTICO
PETRER (ALICANTE)
DOCUMENTO 3 :PLIEGO DE CONDICIONES

DEL CONTRATISTA.

Dispondrá en obra de una serie de medios, en previsión de que se produzcan cambios bruscos de las condiciones ambientales durante el hormigonado o posterior periodo de fraguado, no pudiendo comenzarse el hormigonado de los diferentes elementos sin la autorización por escrito del director de la ejecución de la obra.

PROCESO DE EJECUCIÓN

FASES DE EJECUCIÓN.

Replanteo y trazado de las zapatas y de los pilares u otros elementos estructurales que apoyen en las mismas. Colocación de separadores y fijación de las armaduras. Vertido y compactación del hormigón. Coronación y enrase de cimientos. Curado del hormigón.

CONDICIONES DE TERMINACIÓN.

El conjunto será monolítico y transmitirá correctamente las cargas al terreno. La superficie quedará sin imperfecciones.

CONSERVACIÓN Y MANTENIMIENTO.

Se protegerán y señalizarán las armaduras de espera.

CRITERIO DE MEDICIÓN EN OBRA Y CONDICIONES DE ABONO

Se medirá el volumen teórico ejecutado según especificaciones de Proyecto, sin incluir los incrementos por excesos de excavación no autorizados.

CRITERIO DE VALORACIÓN ECONÓMICA

El precio incluye la elaboración de la ferralla (corte, doblado y conformado de elementos) en taller industrial y el montaje en el lugar definitivo de su colocación en obra, pero no incluye el encofrado.

2.2.3.2 Viga arriostrada

MEDIDAS PARA ASEGURAR LA COMPATIBILIDAD ENTRE LOS DIFERENTES PRODUCTOS, ELEMENTOS Y SISTEMAS CONSTRUCTIVOS QUE COMPONEN LA UNIDAD DE OBRA.

Dependiendo de la agresividad del terreno o la presencia de agua con sustancias agresivas, se elegirá el cemento adecuado para la fabricación del hormigón, así como su dosificación y permeabilidad y el espesor de recubrimiento de las armaduras.

CARACTERÍSTICAS TÉCNICAS

Viga de atado de hormigón armado, realizada con hormigón HA-25/B/20/IIa fabricado en central, y vertido desde camión, y acero UNE-EN 10080 B 500 S, con una cuantía aproximada de 60 kg/m³. Incluso alambre de atar, y separadores.

PROYECTO BÁSICO Y DE EJECUCIÓN DE CENTRO LOGÍSTICO
PETRER (ALICANTE)
DOCUMENTO 3 :PLIEGO DE CONDICIONES

NORMATIVA DE APLICACIÓN

Elaboración, transporte y puesta en obra del hormigón: Instrucción de Hormigón Estructural (EHE-08).

Ejecución: CTE. DB-SE-C Seguridad estructural: Cimientos.

CRITERIO DE MEDICIÓN EN PROYECTO

Volumen medido sobre las secciones teóricas de la excavación, según documentación gráfica de Proyecto.

CONDICIONES PREVIAS QUE HAN DE CUMPLIRSE ANTES DE LA EJECUCIÓN DE LAS UNIDADES DE OBRA

DEL SOPORTE.

Se comprobará la existencia de la capa de hormigón de limpieza, que presentará un plano de apoyo horizontal y una superficie limpia.

AMBIENTALES.

Se suspenderán los trabajos de hormigonado cuando llueva con intensidad, nieve, exista viento excesivo, una temperatura ambiente superior a 40°C o se prevea que dentro de las 48 horas siguientes pueda descender la temperatura ambiente por debajo de los 0°C.

DEL CONTRATISTA.

Dispondrá en obra de una serie de medios, en previsión de que se produzcan cambios bruscos de las condiciones ambientales durante el hormigonado o posterior periodo de fraguado, no pudiendo comenzarse el hormigonado de los diferentes elementos sin la autorización por escrito del director de la ejecución de la obra.

PROCESO DE EJECUCIÓN

FASES DE EJECUCIÓN.

Colocación de la armadura con separadores homologados. Vertido y compactación del hormigón. Coronación y enrase. Curado del hormigón.

CONDICIONES DE TERMINACIÓN.

El conjunto será monolítico y transmitirá correctamente las cargas al terreno.

CONSERVACIÓN Y MANTENIMIENTO.

Se protegerán y señalizarán las armaduras de espera.

CRITERIO DE MEDICIÓN EN OBRA Y CONDICIONES DE ABONO

Se medirá el volumen teórico ejecutado según especificaciones de Proyecto, sin incluir los incrementos por excesos de excavación no autorizados.

CRITERIO DE VALORACIÓN ECONÓMICA

El precio incluye la elaboración de la ferralla (corte, doblado y conformado de elementos) en taller industrial y el montaje en el lugar definitivo de su colocación en obra, pero no incluye el encofrado.

2.2.3.3 Forjado

CARACTERÍSTICAS TÉCNICAS

Formación de estructura de hormigón armado, realizada con hormigón HA-25/B/20/IIa fabricado en central, y vertido con cubilote, con un volumen total de hormigón en forjado, vigas y pilares de $0,173 \text{ m}^3/\text{m}^2$, y acero UNE-EN 10080 B 500 S en zona de refuerzo de negativos y conectores de viguetas y zunchos, vigas y pilares con una cuantía total $14 \text{ kg}/\text{m}^2$, compuesta de los siguientes elementos: FORJADO UNIDIRECCIONAL: horizontal, de canto $30 = 25+5 \text{ cm}$; semiviguetas pretensadas T-12; bovedilla de hormigón, $60 \times 20 \times 25 \text{ cm}$, incluso p/p de piezas especiales; capa de compresión de 5 cm de espesor, con armadura de reparto formada por malla electrosoldada ME $20 \times 20 \text{ } \varnothing 5-5 \text{ B } 500 \text{ T } 6 \times 2,20 \text{ UNE-EN } 10080$; vigas planas; incluso p/p de zunchos perimetrales de planta, encofrado para vigas, sistema de encofrado continuo para forjado compuesto de puntales, sopandas metálicas y superficie encofrante de madera tratada reforzada con varillas y perfiles, y curado del hormigón; PILARES: con altura libre de hasta 3 m , incluso p/p de montaje y desmontaje de sistema de encofrado de chapas metálicas reutilizables, y curado del hormigón. Remate en borde de forjado con molde de poliestireno expandido para cornisa.

NORMATIVA DE APLICACIÓN

Elaboración, transporte y puesta en obra del hormigón:

Instrucción de Hormigón Estructural (EHE-08).

Ejecución:

NTE-EHU. Estructuras de hormigón armado: Forjados unidireccionales.

NTE-EHV. Estructuras de hormigón armado: Vigas.

NTE-EHS. Estructuras de hormigón armado: Soportes.

Montaje y desmontaje del sistema de encofrado:

Instrucción de Hormigón Estructural (EHE-08).

NTE-EME. Estructuras de madera: Encofrados.

PROYECTO BÁSICO Y DE EJECUCIÓN DE CENTRO LOGÍSTICO
PETRER (ALICANTE)
DOCUMENTO 3 :PLIEGO DE CONDICIONES

CRITERIO DE MEDICIÓN EN PROYECTO

Superficie medida en verdadera magnitud desde las caras exteriores de los zunchos del perímetro, según documentación gráfica de Proyecto, deduciendo los huecos de superficie mayor de 6 m².

CONDICIONES PREVIAS QUE HAN DE CUMPLIRSE ANTES DE LA EJECUCIÓN DE LAS UNIDADES DE OBRA

AMBIENTALES.

Se suspenderán los trabajos de hormigonado cuando llueva con intensidad, nieve, exista viento excesivo, una temperatura ambiente superior a 40°C o se prevea que dentro de las 48 horas siguientes pueda descender la temperatura ambiente por debajo de los 0°C.

DEL CONTRATISTA.

Dispondrá en obra de una serie de medios, en previsión de que se produzcan cambios bruscos de las condiciones ambientales durante el hormigonado o posterior periodo de fraguado, no pudiendo comenzarse el hormigonado de los diferentes elementos sin la autorización por escrito del director de la ejecución de la obra.

PROCESO DE EJECUCIÓN

FASES DE EJECUCIÓN.

PILARES:

Replanteo. Colocación de las armaduras con separadores homologados. Montaje del sistema de encofrado. Vertido y compactación del hormigón. Desmontaje del sistema de encofrado. Curado del hormigón. Reparación de defectos superficiales.

FORJADO Y VIGAS:

Replanteo del sistema de encofrado. Montaje del sistema de encofrado. Replanteo de la geometría de la planta sobre el encofrado. Colocación de viguetas, bovedillas y moldes para cornisas. Colocación de las armaduras con separadores homologados. Vertido y compactación del hormigón. Regleado y nivelación de la capa de compresión. Curado del hormigón. Desmontaje del sistema de encofrado. Reparación de defectos superficiales.

CONDICIONES DE TERMINACIÓN.

El conjunto será monolítico y transmitirá correctamente las cargas. La superficie quedará uniforme y sin irregularidades.

CONSERVACIÓN Y MANTENIMIENTO.

Se evitará la actuación sobre el elemento de acciones mecánicas no previstas en el cálculo.

CRITERIO DE MEDICIÓN EN OBRA Y CONDICIONES DE ABONO

Se medirá, en verdadera magnitud, desde las caras exteriores de los zunchos del perímetro, la superficie realmente ejecutada según especificaciones de Proyecto, deduciendo los huecos de superficie mayor de 6 m². Se consideran incluidos todos los elementos integrantes de la estructura señalados en los planos y detalles del Proyecto.

2.2.4 Estructura

2.2.4.1 Pilares y cerchas

MEDIDAS PARA ASEGURAR LA COMPATIBILIDAD ENTRE LOS DIFERENTES PRODUCTOS, ELEMENTOS Y SISTEMAS CONSTRUCTIVOS QUE COMPONEN LA UNIDAD DE OBRA.

La zona de soldadura no se pintará. No se pondrá en contacto directo el acero con otros metales ni con yesos.

CARACTERÍSTICAS TÉCNICAS

Estructura metálica realizada con cerchas, barras y correas de acero UNE-EN 10025 S275JR, en perfiles laminados en caliente, acabado con imprimación antioxidante, con uniones soldadas en obra, con una cuantía de acero de 18,75 kg/m², para distancia entre apoyos inferior a 10 m y separación de 4 m entre cerchas.

NORMATIVA DE APLICACIÓN

Ejecución:

- CTE. DB-SE-A Seguridad estructural: Acero.
- UNE-EN 1090-2. Ejecución de estructuras de acero y aluminio. Parte 2: Requisitos técnicos para la ejecución de estructuras de acero.
- Instrucción de Acero Estructural (EAE).
- NTE-EAF. Estructuras de acero: Forjados.
- NTE-EAS. Estructuras de acero: Soportes.
- NTE-EAV. Estructuras de acero: Vigas.

CRITERIO DE MEDICIÓN EN PROYECTO

Superficie medida por su intradós en verdadera magnitud, según documentación gráfica de Proyecto.

PROYECTO BÁSICO Y DE EJECUCIÓN DE CENTRO LOGÍSTICO
PETRER (ALICANTE)
DOCUMENTO 3 :PLIEGO DE CONDICIONES

CONDICIONES PREVIAS QUE HAN DE CUMPLIRSE ANTES DE LA EJECUCIÓN DE LAS UNIDADES DE OBRA

AMBIENTALES.

No se realizarán trabajos de soldadura cuando la temperatura sea inferior a 0°C.

DEL CONTRATISTA.

Presentará para su aprobación, al director de la ejecución de la obra, el programa de montaje de la estructura, basado en las indicaciones del Proyecto, así como la documentación que acredite que los soldadores que intervengan en su ejecución estén certificados por un organismo acreditado.

PROCESO DE EJECUCIÓN

FASES DE EJECUCIÓN.

Replanteo y marcado de los ejes. Izado y presentación de los extremos de la cercha mediante grúa. Aplomado. Resolución de las uniones a los pilares. Reglaje de la pieza y ajuste definitivo de las uniones soldadas. Reparación de defectos superficiales.

CONDICIONES DE TERMINACIÓN.

El acabado superficial será el adecuado para el posterior tratamiento de protección. La estructura será estable y transmitirá correctamente las cargas.

CONSERVACIÓN Y MANTENIMIENTO.

Se evitará la actuación sobre el elemento de acciones mecánicas no previstas en el cálculo.

CRITERIO DE MEDICIÓN EN OBRA Y CONDICIONES DE ABONO

Se medirá, en verdadera magnitud, por el intradós, la superficie realmente ejecutada según especificaciones de Proyecto.

CRITERIO DE VALORACIÓN ECONÓMICA

El precio incluye las soldaduras, los cortes, los despuntes, las piezas especiales, los casquillos y los elementos auxiliares de montaje.

2.2.5 Cerramientos

2.2.5.1 Placa hormigón cerramientos interiores

CARACTERÍSTICAS TÉCNICAS

Suministro y colocación de placa hormigón de 20 cm de canto y de 100 a 120 cm de anchura, con momento flector último de 17 kN·m/m, para formación de forjado de canto 20 cm, con altura libre de planta de hasta 3 m, apoyado directamente sobre vigas de canto o muros de carga (no incluidos en este precio); relleno de juntas entre placas y zonas de enlace con apoyos, realizados con hormigón HA-25/B/12/IIa fabricado en central, y vertido con cubilote, y acero B 500 S en zona de negativos, con una cuantía aproximada de 4 kg/m². Incluso p/p de cortes longitudinales paralelos a los laterales de las placas; cortes transversales oblicuos,



PROYECTO BÁSICO Y DE EJECUCIÓN DE CENTRO LOGÍSTICO
PETRER (ALICANTE)
DOCUMENTO 3 :PLIEGO DE CONDICIONES

cajeados, taladros y formación de huecos, 1 kg/m² de piezas de acero UNE-EN 10025 S275JR tipo Omega, en posición invertida, laminado en caliente, con recubrimiento galvanizado, y montaje mediante grúa. Sin incluir repercusión de apoyos ni pilares.

NORMATIVA DE APLICACIÓN

Elaboración, transporte y puesta en obra del hormigón: Instrucción de Hormigón Estructural (EHE-08).

CRITERIO DE MEDICIÓN EN PROYECTO

Superficie medida en verdadera magnitud desde las caras exteriores de los zunchos del perímetro, según documentación gráfica de Proyecto, deduciendo los huecos de superficie mayor de 6 m².

CONDICIONES PREVIAS QUE HAN DE CUMPLIRSE ANTES DE LA EJECUCIÓN DE LAS UNIDADES DE OBRA

DEL SOPORTE.

Se comprobarán las condiciones de los elementos de apoyo de las placas en función de su naturaleza y se tendrá especial cuidado en su replanteo.

AMBIENTALES.

Se suspenderán los trabajos de hormigonado cuando llueva con intensidad, nieve, exista viento excesivo, una temperatura ambiente superior a 40°C o se prevea que dentro de las 48 horas siguientes pueda descender la temperatura ambiente por debajo de los 0°C.

DEL CONTRATISTA.

Dispondrá en obra de una serie de medios, en previsión de que se produzcan cambios bruscos de las condiciones ambientales durante el hormigonado o posterior periodo de fraguado, no pudiendo comenzarse el hormigonado de los diferentes elementos sin la autorización por escrito del Director de Ejecución de la obra.

PROCESO DE EJECUCIÓN

FASES DE EJECUCIÓN.

Replanteo de la geometría de la planta. Montaje de las losas. Enlace del forjado con sus apoyos. Cortes, taladros y huecos. Colocación de las armaduras con separadores homologados. Vertido y compactación del hormigón. Curado del hormigón. Reparación de defectos superficiales.

CONDICIONES DE TERMINACIÓN.

El conjunto será monolítico y transmitirá correctamente las cargas. La superficie quedará uniforme y sin irregularidades.

CONSERVACIÓN Y MANTENIMIENTO.

Se evitará la actuación sobre el elemento de acciones mecánicas no previstas en el cálculo.

CRITERIO DE MEDICIÓN EN OBRA Y CONDICIONES DE ABONO

Se medirá, en verdadera magnitud, desde las caras exteriores de los zunchos del perímetro, la superficie realmente ejecutada según especificaciones de Proyecto, deduciendo los huecos de superficie mayor de 6 m².

2.2.5.2 Placa alveolar de hormigón pretensado

CARACTERÍSTICAS TÉCNICAS

Suministro y montaje vertical de cerramiento de fachada formado por placas alveolares de hormigón pretensado, de 16 cm de espesor, 1,2 m de anchura y 9 m de longitud máxima, acabado en hormigón gris, con inclusión o delimitación de huecos. Incluso p/p de resolución del apoyo de las placas sobre la superficie superior de la cimentación, enlace de las cabezas de las placas a las vigas de la estructura mediante conectores, enlace de los extremos de las placas a los pilares de la estructura y sellado de juntas con silicona neutra, colocación en obra de las placas con ayuda de grúa autopropulsada y apuntalamientos. Totalmente montadas.

NORMATIVA DE APLICACIÓN

Ejecución:

CTE. DB-HE Ahorro de energía.

NTE-FPP. Fachadas prefabricadas: Paneles.

CRITERIO DE MEDICIÓN EN PROYECTO

Superficie medida según documentación gráfica de Proyecto, sin duplicar esquinas ni encuentros, deduciendo los huecos de superficie mayor de 3 m².

CONDICIONES PREVIAS QUE HAN DE CUMPLIRSE ANTES DE LA EJECUCIÓN DE LAS UNIDADES DE OBRA

DEL SOPORTE.

Se comprobará que la superficie de apoyo de las placas está correctamente nivelada con la cimentación.

AMBIENTALES.

Se suspenderán los trabajos cuando llueva, nieve o la velocidad del viento sea superior a 50 km/h.

PROCESO DE EJECUCIÓN

FASES DE EJECUCIÓN.

PROYECTO BÁSICO Y DE EJECUCIÓN DE CENTRO LOGÍSTICO
PETRER (ALICANTE)
DOCUMENTO 3 :PLIEGO DE CONDICIONES

Replanteo de placas. Colocación del cordón de caucho adhesivo. Posicionado de las placas en su lugar de colocación. Aplomo y apuntalamiento de las placas. Soldadura de los elementos metálicos de conexión. Sellado de juntas y retacado final con mortero de retracción.

CONDICIONES DE TERMINACIÓN.

El conjunto quedará aplomado, bien anclado a la estructura soporte y será estanco.

CONSERVACIÓN Y MANTENIMIENTO.

Se protegerá durante las operaciones que pudieran ocasionarle manchas o daños mecánicos. Se evitará la actuación sobre el elemento de acciones mecánicas no previstas en el cálculo.

CRITERIO DE MEDICIÓN EN OBRA Y CONDICIONES DE ABONO

Se medirá la superficie realmente ejecutada según especificaciones de Proyecto, sin duplicar esquinas ni encuentros, deduciendo los huecos de superficie mayor de 3 m².

2.2.5.3 Pladur

MEDIDAS PARA ASEGURAR LA COMPATIBILIDAD ENTRE LOS DIFERENTES PRODUCTOS, ELEMENTOS Y SISTEMAS CONSTRUCTIVOS QUE COMPONEN LA UNIDAD DE OBRA.

Todo elemento metálico que esté en contacto con las placas estará protegido contra la corrosión. Las tuberías que discurran entre paneles de aislamiento estarán debidamente aisladas para evitar condensaciones.

CARACTERÍSTICAS TÉCNICAS

Tabique sencillo (15+48+15)/400 (48) (2 hidrofugado), con placas de yeso laminado, de 78 mm de espesor total, con nivel de calidad del acabado estándar (Q2), formado por una estructura simple de perfiles de chapa de acero galvanizado de 48 mm de anchura, a base de montantes (elementos verticales) separados 400 mm entre sí, con disposición normal "N" y canales (elementos horizontales), a la que se atornillan dos placas en total (una placa tipo hidrofugado en cada cara, de 15 mm de espesor cada placa). Incluso banda acústica de dilatación autoadhesiva; fijaciones para el anclaje de canales y montantes metálicos; tornillería para la fijación de las placas; cinta de papel con refuerzo metálico y pasta y cinta para el tratamiento de juntas.

PROYECTO BÁSICO Y DE EJECUCIÓN DE CENTRO LOGÍSTICO
PETRER (ALICANTE)
DOCUMENTO 3 :PLIEGO DE CONDICIONES

NORMATIVA DE APLICACIÓN

Montaje:

- CTE. DB-SI Seguridad en caso de incendio.
- CTE. DB-HR Protección frente al ruido.
- CTE. DB-HE Ahorro de energía.
- UNE 102043. Montaje de los sistemas constructivos con placa de yeso laminado (PYL).
Tabiques, trasdosados y techos. Definiciones, aplicaciones y recomendaciones.
- NTE-PTP. Particiones: Tabiques de placas y paneles.

CRITERIO DE MEDICIÓN EN PROYECTO

Superficie medida según documentación gráfica de Proyecto, sin duplicar esquinas ni encuentros, siguiendo los criterios de medición expuestos en la norma UNE 92305.

CONDICIONES PREVIAS QUE HAN DE CUMPLIRSE ANTES DE LA EJECUCIÓN DE LAS UNIDADES DE OBRA

DEL SOPORTE.

Antes de iniciar los trabajos, se comprobará que están terminadas la estructura, la cubierta y la fachada, estando colocada en ésta la carpintería con su acristalamiento. Se dispondrá en obra de los cercos y precercos de puertas y armarios. La superficie horizontal de asiento de las placas debe estar nivelada y el solado, a ser posible, colocado y terminado, salvo cuando el solado pueda resultar dañado durante los trabajos de montaje; en este caso, deberá estar terminada su base de asiento. Los techos de la obra estarán acabados, siendo necesario que la superficie inferior del forjado quede revestida si no se van a realizar falsos techos. Las instalaciones, tanto de fontanería y calefacción como de electricidad, deberán encontrarse con las tomas de planta en espera, para su distribución posterior por el interior de los tabiques. Los conductos de ventilación y las bajantes estarán colocados.

PROCESO DE EJECUCIÓN

FASES DE EJECUCIÓN.

Replanteo y trazado en el forjado inferior y en el superior de los tabiques a realizar. Colocación de banda de estanqueidad y canales inferiores, sobre solado terminado o base de asiento. Colocación de banda de estanqueidad y canales superiores, bajo forjados. Colocación y fijación de los montantes sobre los elementos horizontales. Corte de las placas. Fijación de las placas para el cierre de una de las caras del tabique. Fijación de las placas para el cierre de la segunda cara del tabique. Replanteo de las cajas para alojamiento de mecanismos eléctricos y de paso de instalaciones, y posterior perforación de las placas. Tratamiento de juntas.



PROYECTO BÁSICO Y DE EJECUCIÓN DE CENTRO LOGÍSTICO
PETRER (ALICANTE)
DOCUMENTO 3 :PLIEGO DE CONDICIONES

AMBIENTALES.

Se suspenderán los trabajos cuando la temperatura ambiente sea inferior a 1°C, llueva, nieve o la velocidad del viento sea superior a 50 km/h.

PROCESO DE EJECUCIÓN

FASES DE EJECUCIÓN.

Replanteo de los paneles por faldón. Ejecución de juntas y perímetro. Fijación mecánica de los paneles.

CONDICIONES DE TERMINACIÓN.

Serán básicas las condiciones de estanqueidad y el mantenimiento de la integridad de la cobertura frente a la acción del viento.

CONSERVACIÓN Y MANTENIMIENTO.

Se evitará la actuación sobre el elemento de acciones mecánicas no previstas en el cálculo.

CRITERIO DE MEDICIÓN EN OBRA Y CONDICIONES DE ABONO

Se medirá, en verdadera magnitud, la superficie realmente ejecutada según especificaciones de Proyecto.

PETRER, JULIO DE 2021
INGENIERO MECÁNICO

A handwritten signature in black ink, appearing to read 'Francisco José V.M.', written over a faint, illegible stamp or background.

FRANCISCO JOSÉ VERDÚ MARTÍ



DOCUMENTO Nº

PRESUPUESTO

PROYECTO BÁSICO Y DE EJECUCIÓN DE CENTRO LOGÍSTICO EN PETRER (ALICANTE)

ALUMNO: FRANCISCO JOSÉ VERDÚ MARTÍ

TUTOR: FRANCISCO JAVIER PELLICER CLIMENT



UNIVERSITAT
POLITÈCNICA
DE VALÈNCIA

PRESUPUESTO Y MEDICIONES

CÓDIGO	RESUMEN	UDS	LONGITUD	ANCHURA	ALTURA	PARCIALES	CANTIDAD	PRECIO	IMPORTE	
CAPÍTULO C01 Acondicionamiento del terreno										
SUBCAPÍTULO AD Movimiento de tierras en edificación										
APARTADO ADL Desbroce y limpieza										
ADL005	<p>m² Desbroce y limpieza del terreno, con medios mecánicos. Comprende</p> <p>Desbroce y limpieza del terreno, con medios mecánicos. Comprende los trabajos necesarios para retirar de las zonas previstas para la edificación o urbanización: pequeñas plantas, maleza, broza, maderas caídas, escombros, basuras o cualquier otro material existente, hasta una profundidad no menor que el espesor de la capa de tierra vegetal, considerando como mínima 25 cm; y carga a camión.</p> <p>Incluye: Replanteo en el terreno. Remoción mecánica de los materiales de desbroce. Retirada y disposición mecánica de los materiales objeto de desbroce. Carga a camión.</p> <p>Criterio de medición de proyecto: Superficie medida en proyección horizontal, según documentación gráfica de Proyecto.</p> <p>Criterio de medición de obra: Se medirá, en proyección horizontal, la superficie realmente ejecutada según especificaciones de Proyecto, sin incluir los incrementos por excesos de excavación no autorizados.</p> <p>Criterio de valoración económica: El precio no incluye la tala de árboles ni el transporte de los materiales retirados.</p>									
							7.779,000	1,19	9.218,12	
	TOTAL APARTADO ADL Desbroce y limpieza								9.218,12	
APARTADO ADE Excavaciones										
ADE010	<p>m³ Excavación de zanjas para cimentaciones hasta una profundidad de</p> <p>Excavación de zanjas para cimentaciones hasta una profundidad de 2 m, en suelo de arcilla semidura, con medios mecánicos, y carga a camión.</p> <p>Incluye: Replanteo general y fijación de los puntos y niveles de referencia. Colocación de las camillas en las esquinas y extremos de las alineaciones. Excavación en sucesivas franjas horizontales y extracción de tierras. Refinado de fondos y laterales a mano, con extracción de las tierras. Carga a camión de los materiales excavados.</p> <p>Criterio de medición de proyecto: Volumen medido sobre las secciones teóricas de la excavación, según documentación gráfica de Proyecto, sin duplicar esquinas ni encuentros.</p> <p>Criterio de medición de obra: Se medirá el volumen teórico ejecutado según especificaciones de Proyecto, sin duplicar esquinas ni encuentros y sin incluir los incrementos por excesos de excavación no autorizados, ni el relleno necesario para reconstruir la sección teórica por defectos imputables al Contratista. Se medirá la excavación una vez realizada y antes de que sobre ella se efectúe ningún tipo de relleno. Si el Contratista cerrase la excavación antes de conformada la medición, se entenderá que se aviene a lo que unilateralmente determine el director de la ejecución de la obra.</p> <p>Criterio de valoración económica: El precio no incluye el transporte de los materiales excavados.</p>									
							458,000	24,07	11.024,52	
	TOTAL APARTADO ADE Excavaciones								11.024,52	
	TOTAL SUBCAPÍTULO AD Movimiento de tierras en								20.242,64	
	TOTAL CAPÍTULO C01 Acondicionamiento del terreno								20.242,64	

PRESUPUESTO Y MEDICIONES

CÓDIGO	RESUMEN	UDS	LONGITUD	ANCHURA	ALTURA	PARCIALES	CANTIDAD	PRECIO	IMPORTE
CAPÍTULO C02 Cimentaciones									
SUBCAPÍTULO CS Superficiales									
CSZ010	<p>m³ Zapata de cimentación de hormigón armado, realizada con hormigón</p> <p>Zapata de cimentación de hormigón armado, realizada con hormigón HA-25/B/20/IIa fabricado en central, y vertido desde camión, y acero UNE-EN 10080 B 500 S, con una cuantía aproximada de 50 kg/m³. Incluso armaduras de espera del pilar, alambre de atar, y separadores.</p> <p>Incluye: Replanteo y trazado de las zapatas y de los pilares u otros elementos estructurales que apoyen en las mismas. Colocación de separadores y fijación de las armaduras. Vertido y compactación del hormigón. Coronación y enrase de cimientos. Curado del hormigón.</p> <p>Criterio de medición de proyecto: Volumen medido sobre las secciones teóricas de la excavación, según documentación gráfica de Proyecto.</p> <p>Criterio de medición de obra: Se medirá el volumen teórico ejecutado según especificaciones de Proyecto, sin incluir los incrementos por excesos de excavación no autorizados.</p> <p>Criterio de valoración económica: El precio incluye la elaboración de la ferralla (corte, doblado y conformado de elementos) en taller industrial y el montaje en el lugar definitivo de su colocación en obra, pero no incluye el encofrado.</p>								
							458,000	185,37	84.899,46
	TOTAL SUBCAPÍTULO CS Superficiales								84.899,46
	TOTAL CAPÍTULO C02 Cimentaciones								84.899,46

PRESUPUESTO Y MEDICIONES

CÓDIGO	RESUMEN	UDS	LONGITUD	ANCHURA	ALTURA	PARCIALES	CANTIDAD	PRECIO	IMPORTE	
CAPÍTULO C03 Estructuras										
SUBCAPÍTULO EA Acero										
EAS005	<p>Ud Placa de anclaje de acero UNE-EN 10025 S275JR en perfil plano, c</p> <p>Placa de anclaje de acero UNE-EN 10025 S275JR en perfil plano, con taladro central biselado, de 600x350 mm y espesor 30 mm, con 6 pernos soldados, de acero corrugado UNE-EN 10080 B 500 S de 12 mm de diámetro y 50 cm de longitud total.</p> <p>Incluye: Limpieza y preparación del plano de apoyo. Replanteo y marcado de los ejes. Colocación y fijación provisional de la placa. Aplomado y nivelación.</p> <p>Criterio de medición de proyecto: Número de unidades previstas, según documentación gráfica de Proyecto.</p> <p>Criterio de medición de obra: Se medirá el número de unidades realmente ejecutadas según especificaciones de Proyecto.</p> <p>Criterio de valoración económica: El precio incluye los cortes, los despuntes, la preparación de bordes, las pletinas, las piezas especiales y los elementos auxiliares de montaje.</p>							120,000	147,67	17.720,40
EAS010	<p>kg Acero UNE-EN 10025 S275JR, en pilares formados por piezas simple</p> <p>Acero UNE-EN 10025 S275JR, en pilares formados por piezas simples de perfiles laminados en caliente de las series IPN, IPE, HEB, HEA, HEM o UPN, acabado con imprimación antioxidante, colocado con uniones soldadas en obra, a una altura de hasta 3 m.</p> <p>Incluye: Limpieza y preparación del plano de apoyo. Replanteo y marcado de los ejes. Colocación y fijación provisional del pilar. Aplomado y nivelación. Ejecución de las uniones soldadas.</p> <p>Criterio de medición de proyecto: Peso nominal medido según documentación gráfica de Proyecto.</p> <p>Criterio de medición de obra: Se determinará, a partir del peso obtenido en báscula oficial de las unidades llegadas a obra, el peso de las unidades realmente ejecutadas según especificaciones de Proyecto.</p> <p>Criterio de valoración económica: El precio incluye las soldaduras, los cortes, los despuntes, las piezas especiales, las placas de arranque y de transición de pilar inferior a superior, los casquillos y los elementos auxiliares de montaje.</p>						77.920,000	2,17	169.086,40	
EAT030	<p>kg Acero UNE-EN 10162 S235JRC, en correas metálicas formadas por pi</p> <p>Acero UNE-EN 10162 S235JRC, en correas metálicas formadas por piezas simples de perfiles conformados en frío de las series omega, L, U, C o Z, acabado galvanizado, fijadas a las cerchas con uniones atornilladas en obra.</p> <p>Incluye: Replanteo de las correas sobre las cerchas. Presentación de las correas sobre las cerchas. Aplomado y nivelación definitivos. Ejecución de las uniones atornilladas.</p> <p>Criterio de medición de proyecto: Peso nominal medido según documentación gráfica de Proyecto.</p> <p>Criterio de medición de obra: Se determinará, a partir del peso obtenido en báscula oficial de las unidades llegadas a obra, el peso de las unidades realmente ejecutadas según especificaciones de Proyecto.</p> <p>Criterio de valoración económica: El precio incluye los tornillos, los cortes, los despuntes, las piezas especiales, los casquillos y los elementos auxiliares de montaje, pero no incluye la chapa o panel que actuará como cubierta.</p>						23.472,000	2,96	69.477,12	
EAV010K	<p>kg Acero UNE-EN 10025 S275JR, en vigas formadas por piezas simples</p> <p>Acero UNE-EN 10025 S275JR, en vigas formadas por piezas simples de perfiles laminados en caliente de las series IPN, IPE, HEB, HEA, HEM o UPN, acabado con imprimación antioxidante, con uniones soldadas en obra, a una altura de más de 3 m.</p> <p>Incluye: Limpieza y preparación del plano de apoyo. Replanteo y marcado de los ejes. Colocación y fijación provisional de la viga. Aplomado y nivelación. Ejecución de las uniones soldadas.</p> <p>Criterio de medición de proyecto: Peso nominal medido según documentación gráfica de Proyecto.</p> <p>Criterio de medición de obra: Se determinará, a partir del peso obtenido en báscula oficial de las unidades llegadas a obra, el peso de las unidades realmente ejecutadas según especificaciones de Proyecto.</p> <p>Criterio de valoración económica: El precio incluye las soldaduras, los cortes, los despuntes, las piezas especiales, los casquillos y los elementos auxiliares de montaje.</p>						104.268,000	2,19	228.346,92	
TOTAL SUBCAPÍTULO EA Acero.....									484.630,84	

PRESUPUESTO Y MEDICIONES

CÓDIGO	RESUMEN	UDS	LONGITUD	ANCHURA	ALTURA	PARCIALES	CANTIDAD	PRECIO	IMPORTE
SUBCAPÍTULO EH Hormigón armado									
APARTADO EHU Forjados unidireccionales									
EHU024F	m² Forjado unidireccional de hormigón armado, horizontal, con altur								
	Forjado unidireccional de hormigón armado, horizontal, con altura libre de planta de entre 4 y 5 m, canto 30 = 25+5 cm, realizado con hormigón HA-25/B/20/IIa fabricado en central, y vertido con cubilote con un volumen total de hormigón de 0,11 m ³ /m ² , y acero UNE-EN 10080 B 500 S en zona de refuerzo de negativos y conectores de viguetas y zunchos, con una cuantía total de 2 kg/m ² ; montaje y desmontaje de sistema de encofrado parcial, formado por: tablonces de madera, amortizables en 10 usos y estructura soporte vertical de puntales metálicos, amortizables en 150 usos; semi-vigueta pretensada T-12; bovedilla de hormigón, 60x20x25 cm; capa de compresión de 5 cm de espesor, con armadura de reparto formada por malla electrosoldada ME 20x20 Ø 5-5 B 500 T 6x2,20 UNE-EN 10080. Incluso agente filmógeno, para el curado de hormigones y morteros.								
	Incluye: Replanteo del sistema de encofrado. Montaje del sistema de encofrado. Replanteo de la geometría de la planta sobre el encofrado. Colocación de viguetas y bovedillas. Colocación de las armaduras. Vertido y compactación del hormigón. Regleado y nivelación de la capa de compresión. Curado del hormigón. Desmontaje del sistema de encofrado.								
	Criterio de medición de proyecto: Superficie medida en verdadera magnitud desde las caras exteriores de los zunchos no estructurales, según documentación gráfica de Proyecto, deduciendo los huecos de superficie mayor de 6 m ² .								
	Criterio de medición de obra: Se medirá, en verdadera magnitud, desde las caras exteriores de los zunchos no estructurales, la superficie realmente ejecutada según especificaciones de Proyecto, deduciendo los huecos de superficie mayor de 6 m ² . Se consideran incluidos todos los elementos integrantes de la estructura señalados en los planos y detalles del Proyecto.								
	Criterio de valoración económica: El precio incluye la elaboración de la ferralla (corte, doblado y conformado de elementos) en taller industrial y el montaje en el lugar definitivo de su colocación en obra, pero no incluye los pilares ni las vigas.								
							1.541,000	53,28	82.104,48
									82.104,48
									82.104,48
EA	Acero								
							1,000	484.630,84	484.630,84
EH	Hormigón armado								
							1,000	82.104,48	82.104,48
	TOTAL CAPÍTULO C03 Estructuras.....								566.735,32

PRESUPUESTO Y MEDICIONES

CÓDIGO	RESUMEN	UDS	LONGITUD	ANCHURA	ALTURA	PARCIALES	CANTIDAD	PRECIO	IMPORTE
CAPÍTULO C05 Fachadas y particiones									
FTI010	<p>m² Partición interior de placas de silicato cálcico, con resistenci</p> <p>Partición interior de placas de silicato cálcico, con resistencia al fuego EI 120, según UNE-EN 1364-1, de 45 mm de espesor total. Sistema Cerramiento Monolítico Promatect-100 "PROMAT", formado por una estructura metálica de acero galvanizado, a base de perfiles en L, sólidamente fijados al suelo y al techo, a la que se atornillan tres placas en total (una placa tipo cortafuego en una cara, de 15 mm de espesor y dos placas tipo cortafuego de 15 mm de espesor en la otra cara). Incluso fijaciones para el anclaje de los perfiles metálicos; tornillería y grapas para la fijación de las placas y pasta para el tratamiento de juntas.</p> <p>Incluye: Replanteo y trazado en el forjado inferior y en el superior de los perfiles. Colocación y fijación de los perfiles. Corte de las placas. Fijación de las placas. Tratamiento de juntas.</p> <p>Criterio de medición de proyecto: Superficie medida según documentación gráfica de Proyecto, sin duplicar esquinas ni encuentros.</p> <p>Criterio de medición de obra: Se medirá la superficie realmente ejecutada según especificaciones de Proyecto, sin duplicar esquinas ni encuentros.</p> <p>Criterio de valoración económica: El precio incluye la resolución de encuentros y puntos singulares.</p>						352,000	84,67	29.803,84
FBY010	<p>m² Tabique sencillo (15+48+15)/400 (48) (2 hidrofugado), con placas</p> <p>Tabique sencillo (15+48+15)/400 (48) (2 hidrofugado), con placas de yeso laminado, de 78 mm de espesor total, con nivel de calidad del acabado estándar (Q2), formado por una estructura simple de perfiles de chapa de acero galvanizado de 48 mm de anchura, a base de montantes (elementos verticales) separados 400 mm entre sí, con disposición normal "N" y canales (elementos horizontales), a la que se atornillan dos placas en total (una placa tipo hidrofugado en cada cara, de 15 mm de espesor cada placa). Incluso banda acústica de dilatación autoadhesiva; fijaciones para el anclaje de canales y montantes metálicos; tornillería para la fijación de las placas; cinta de papel con refuerzo metálico y pasta y cinta para el tratamiento de juntas.</p> <p>Incluye: Replanteo y trazado en el forjado inferior y en el superior de los tabiques a realizar. Colocación de banda de estanqueidad y canales inferiores, sobre solado terminado o base de asiento. Colocación de banda de estanqueidad y canales superiores, bajo forjados. Colocación y fijación de los montantes sobre los elementos horizontales. Corte de las placas. Fijación de las placas para el cierre de una de las caras del tabique. Fijación de las placas para el cierre de la segunda cara del tabique. Replanteo de las cajas para alojamiento de mecanismos eléctricos y de paso de instalaciones, y posterior perforación de las placas. Tratamiento de juntas.</p> <p>Criterio de medición de proyecto: Superficie medida según documentación gráfica de Proyecto, sin duplicar esquinas ni encuentros, siguiendo los criterios de medición expuestos en la norma UNE 92305.</p> <p>Criterio de medición de obra: Se medirá la superficie realmente ejecutada según especificaciones de Proyecto, sin duplicar esquinas ni encuentros, siguiendo los criterios de medición expuestos en la norma UNE 92305.</p> <p>Criterio de valoración económica: El precio incluye la resolución de encuentros y puntos singulares, pero no incluye el aislamiento a colocar entre los montantes.</p>						1.440,000	37,88	54.547,20
FPP030	<p>m² Cerramiento de fachada formado por paneles alveolares prefabrica</p> <p>Cerramiento de fachada formado por paneles alveolares prefabricados de hormigón pretensado, de 16 cm de espesor, 1,2 m de anchura y 9 m de longitud máxima, con los bordes machihembrados, acabado liso, de color gris, dispuestos en posición horizontal, con inclusión o delimitación de huecos. Incluso colocación en obra de los paneles alveolares con ayuda de grúa autopropulsada, apuntalamientos, resolución del apoyo sobre la superficie superior de la cimentación, enlace de los paneles alveolares por las cabezas a las vigas de la estructura mediante conectores, y por los extremos a los pilares de la estructura y sellado de juntas con silicona neutra. Totalmente montado.</p> <p>Incluye: Replanteo de los paneles alveolares. Colocación del cordón de caucho adhesivo. Posicionado de los paneles alveolares en su lugar de colocación. Aplomo y apuntalamiento de los paneles alveolares. Soldadura de los elementos metálicos de conexión. Sellado de juntas y retacado final con mortero de retracción controlada.</p> <p>Criterio de medición de proyecto: Superficie medida según documentación gráfica de Proyecto, sin duplicar esquinas ni encuentros, deduciendo los huecos de superficie mayor de 3 m².</p> <p>Criterio de medición de obra: Se medirá la superficie realmente ejecutada según especificaciones de Proyecto, sin duplicar esquinas ni encuentros, deduciendo los huecos de superficie mayor de 3 m².</p>						2.816,000	23,25	65.472,00

PRESUPUESTO Y MEDICIONES

CÓDIGO	RESUMEN	UDS	LONGITUD	ANCHURA	ALTURA	PARCIALES	CANTIDAD	PRECIO	IMPORTE	
CAPÍTULO C06 Carpintería, cerrajería, vidrios y protecciones solares										
LFA010	<p>Ud Puerta cortafuegos de acero galvanizado homologada, EI2 60-C5, d</p> <p>Puerta cortafuegos pivotante homologada, EI2 60-C5, de una hoja de 63 mm de espesor, 1000x2000 mm de luz y altura de paso, acabado lacado en color blanco formada por 2 chapas de acero galvanizado de 0,8 mm de espesor, plegadas, ensambladas y montadas, con cámara intermedia de lana de roca de alta densidad y placas de cartón yeso, sobre cerco de acero galvanizado de 1,5 mm de espesor con junta intumescente y garras de anclaje a obra, incluso cierrapuertas para uso moderado, barra antipánico, tapa ciega para la cara exterior. Elaborada en taller, con ajuste y fijación en obra. Totalmente montada y probada.</p> <p>Incluye: Marcado de puntos de fijación y aplomado del cerco. Fijación del cerco al paramento. Sellado de juntas perimetrales. Colocación de la hoja. Colocación de herrajes de cierre y accesorios. Criterio de medición de proyecto: Número de unidades previstas, según documentación gráfica de Proyecto.</p> <p>Criterio de medición de obra: Se medirá el número de unidades realmente ejecutadas según especificaciones de Proyecto.</p>							6,000	495,99	2.975,94
LPM010	<p>Ud Puerta interior abatible, ciega, de una hoja de 203x82,5x3,5 cm,</p> <p>Puerta interior abatible, ciega, de una hoja de 203x82,5x3,5 cm, de tablero aglomerado, chapado con pino país, barnizada en taller, con plafones de forma recta; precerco de pino país de 90x35 mm; galces de MDF, con rechapado de madera, de pino país de 90x20 mm; tapajuntas de MDF, con rechapado de madera, de pino país de 70x10 mm en ambas caras. Incluso, bisagras, herrajes de colgar, de cierre y manivela sobre escudo largo de latón, color negro, acabado brillante, serie básica.</p> <p>Incluye: Presentación de la puerta. Colocación de los herrajes de colgar. Colocación de la hoja. Colocación de los herrajes de cierre. Colocación de accesorios. Ajuste final. Realización de pruebas de servicio.</p> <p>Criterio de medición de proyecto: Número de unidades previstas, según documentación gráfica de Proyecto.</p> <p>Criterio de medición de obra: Se medirá el número de unidades realmente ejecutadas según especificaciones de Proyecto.</p>						12,000	249,19	2.990,28	
LIM010K	<p>Ud Puerta seccional industrial, de 5x5 m, formada por panel sándwic</p> <p>Puerta seccional industrial, de 5x5 m, formada por panel sándwich, de 40 mm de espesor, de doble chapa de acero zincado con núcleo aislante de espuma de poliuretano, acabado lacado de color RAL 9016 en la cara exterior y de color RAL 9002 en la cara interior, con mirilla central de 610x180 mm, formada por marco de material sintético y acristalamiento de polimetilmetacrilato (PMMA), juntas entre paneles y perimetrales de estanqueidad, guías laterales de acero galvanizado, herrajes de colgar, equipo de motorización, muelles de torsión, cables de suspensión, cuadro de maniobra con pulsador de control de apertura y cierre de la puerta y pulsador de parada de emergencia, sistema antipinzamiento para evitar el atrapamiento de las manos, en ambas caras y sistemas de seguridad en caso de rotura de muelle y de rotura de cable. Incluso limpieza previa del soporte, material de conexionado eléctrico y ajuste y fijación en obra. Totalmente montada, conexionada y puesta en marcha por la empresa instaladora para la comprobación de su correcto funcionamiento.</p> <p>Incluye: Limpieza y preparación de la superficie soporte. Replanteo. Montaje de la puerta. Instalación de los mecanismos. Conexionado eléctrico. Ajuste y fijación de la puerta. Puesta en marcha. Criterio de medición de proyecto: Número de unidades previstas, según documentación gráfica de Proyecto.</p> <p>Criterio de medición de obra: Se medirá el número de unidades realmente ejecutadas según especificaciones de Proyecto.</p>						8,000	4.510,25	36.082,00	
TOTAL CAPÍTULO C06 Carpintería, cerrajería, vidrios y protecciones solares									42.048,22	

PRESUPUESTO Y MEDICIONES

CÓDIGO	RESUMEN	UDS	LONGITUD	ANCHURA	ALTURA	PARCIALES	CANTIDAD	PRECIO	IMPORTE	
CAPÍTULO C07 Revestimientos y trasdosados										
SUBCAPÍTULO RS Pavimentos										
ANS010	<p>m² Solera de hormigón en masa con fibras de 20 cm de espesor, reali</p> <p>Solera de hormigón en masa con fibras de 20 cm de espesor, realizada con hormigón HM-15/B/20/l fabricado en central y vertido desde camión, y fibras de polipropileno, extendido y vibrado manual mediante regla vibrante, con acabado superficial mediante fratasadora mecánica y posterior aplicación de líquido de curado incoloro, (0,15 l/m²); con juntas de retracción de 5 mm de espesor, mediante corte con disco de diamante. Incluso panel de poliestireno expandido de 3 cm de espesor, para la ejecución de juntas de dilatación.</p> <p>Incluye: Preparación de la superficie de apoyo del hormigón. Replanteo de las juntas de construcción y de dilatación. Tendido de niveles mediante toques, maestras de hormigón o reglas. Riego de la superficie base. Formación de juntas de construcción y de juntas perimetrales de dilatación. Vertido, extendido y vibrado del hormigón. Conexión de los elementos exteriores. Aplicación del líquido de curado. Fratasado mecánico de la superficie. Replanteo de las juntas de retracción. Corte del hormigón. Limpieza final de las juntas de retracción.</p> <p>Criterio de medición de proyecto: Superficie medida según documentación gráfica de Proyecto.</p> <p>Criterio de medición de obra: Se medirá la superficie realmente ejecutada según especificaciones de Proyecto, sin deducir la superficie ocupada por los pilares situados dentro de su perímetro.</p> <p>Criterio de valoración económica: El precio no incluye la base de la solera.</p>									
							4.800,000	30,74	147.528,00	
ANE011	<p>m² Encachado en caja para base de solera de 20 cm de espesor, media</p> <p>Encachado en caja para base de solera de 20 cm de espesor, mediante relleno y extendido en tongadas de espesor no superior a 20 cm de árido reciclado de hormigón de 40 a 80 mm de diámetro; y posterior compactación mediante equipo manual con bandeja vibrante, sobre la explanada homogénea y nivelada.</p> <p>Incluye: Transporte y descarga del material de relleno a pie de tajo. Extendido del material de relleno en tongadas de espesor uniforme. Humectación o desecación de cada tongada. Compactación y nivelación.</p> <p>Criterio de medición de proyecto: Superficie medida según documentación gráfica de Proyecto.</p> <p>Criterio de medición de obra: Se medirá la superficie realmente ejecutada según especificaciones de Proyecto.</p> <p>Criterio de valoración económica: El precio no incluye la ejecución de la explanada.</p>									
							4.800,000	7,34	35.251,20	
TOTAL SUBCAPÍTULO RS Pavimentos.....									182.779,20	
TOTAL CAPÍTULO C07 Revestimientos y trasdosados									182.779,20	

PRESUPUESTO Y MEDICIONES

CÓDIGO	RESUMEN	UDS	LONGITUD	ANCHURA	ALTURA	PARCIALES	CANTIDAD	PRECIO	IMPORTE
CAPÍTULO C08 Gestión de residuos									
SUBCAPÍTULO GT Gestión de tierras									
APARTADO GTA Transporte de tierras									
GTA020	m ³ Transporte de tierras con camión de los productos procedentes de								
	Transporte de tierras con camión de los productos procedentes de la excavación de cualquier tipo de terreno a vertedero específico, instalación de tratamiento de residuos de construcción y demolición externa a la obra o centro de valorización o eliminación de residuos, situado a una distancia máxima de 20 km.								
	TRANSPORTE EXCAVACIÓN SÓTANO						550,000	4,97	2.733,50
TOTAL APARTADO GTA Transporte de tierras									2.733,50
APARTADO GTB Entrega de tierras a gestor autorizado									
GTB020	m ³ Canon de vertido por entrega de tierras procedentes de la excava								
	Canon de vertido por entrega de tierras procedentes de la excavación, en vertedero específico, instalación de tratamiento de residuos de construcción y demolición externa a la obra o centro de valorización o eliminación de residuos.								
	ENTREGA TIERRAS EXCAVACIÓN SÓTANO						550,000	2,35	1.292,50
TOTAL APARTADO GTB Entrega de tierras a gestor autorizado .									1.292,50
TOTAL SUBCAPÍTULO GT Gestión de tierras									4.026,00
SUBCAPÍTULO GR Gestión de residuos inertes									
APARTADO GRA Transporte de residuos inertes									
GRA020	m ³ Transporte con camión de residuos inertes de hormigones, mortero								
	Transporte con camión de residuos inertes de hormigones, morteros y prefabricados producidos en obras de construcción y/o demolición, a vertedero específico, instalación de tratamiento de residuos de construcción y demolición externa a la obra o centro de valorización o eliminación de residuos, situado a 20 km de distancia.								
	TRANSPORTE ASFALTO PARKING INICIAL						450,000	6,87	3.091,50
TOTAL APARTADO GRA Transporte de residuos inertes									3.091,50

PRESUPUESTO Y MEDICIONES

CÓDIGO	RESUMEN	UDS	LONGITUD	ANCHURA	ALTURA	PARCIALES	CANTIDAD	PRECIO	IMPORTE
APARTADO GRB Entrega de residuos inertes a gestor autorizado									
GRB020	m ³ Canon de vertido por entrega de residuos inertes de hormigones, Canon de vertido por entrega de residuos inertes de hormigones, morteros y prefabricados producidos en obras de construcción y/o demolición, en vertedero específico, instalación de tratamiento de residuos de construcción y demolición externa a la obra o centro de valorización o eliminación de residuos.								
	ENTREGA ESCOMBRO ASFALTO PARKING INICIAL						450,000	8,40	3.780,00
TOTAL APARTADO GRB Entrega de residuos inertes a gestor									3.780,00
TOTAL SUBCAPÍTULO GR Gestión de residuos inertes.....									6.871,50
TOTAL CAPÍTULO C08 Gestión de residuos.....									10.897,50

PRESUPUESTO Y MEDICIONES

CÓDIGO	RESUMEN	UDS	LONGITUD	ANCHURA	ALTURA	PARCIALES	CANTIDAD	PRECIO	IMPORTE	
CAPÍTULO C09 Seguridad y salud										
SUBCAPÍTULO YC Sistemas de protección colectiva										
APARTADO YCB Delimitación y protección de bordes de excavación										
YCB030	<p>m Delimitación de la zona de excavaciones abiertas mediante vallad</p> <p>Delimitación de la zona de excavaciones abiertas mediante vallado perimetral formado por vallas peatonales de hierro, de 1,10x2,50 m, color amarillo, con barrotes verticales montados sobre bastidor de tubo, con dos pies metálicos, amortizables en 20 usos.</p> <p>Criterio de medición de proyecto: Longitud medida según Estudio o Estudio Básico de Seguridad y Salud.</p> <p>Criterio de medición de obra: Se medirá la longitud realmente montada según especificaciones de Estudio o Estudio Básico de Seguridad y Salud.</p>							320,000	2,75	880,00
YCB070	<p>m Protección de personas en bordes de excavación mediante barandil</p> <p>Protección de personas en bordes de excavación mediante barandilla de seguridad de 1 m de altura, formada por barra horizontal superior corrugada de acero UNE-EN 10080 B 500 S de 16 mm de diámetro, barra horizontal intermedia corrugada de acero UNE-EN 10080 B 500 S de 16 mm de diámetro y rodapié de tablancillo de madera de pino de 15x5,2 cm, todo ello sujeto mediante bridas de nylon y alambre a montantes de barra corrugada de acero UNE-EN 10080 B 500 S de 20 mm de diámetro, hincados en el terreno cada 1,00 m. Incluso tapones de PVC, tipo seta, para la protección de los extremos de las armaduras. Amortizable las barras en 3 usos, la madera en 4 usos y los tapones protectores en 15 usos.</p> <p>Criterio de medición de proyecto: Longitud medida según Estudio o Estudio Básico de Seguridad y Salud.</p> <p>Criterio de medición de obra: Se medirá la longitud realmente montada según especificaciones de Estudio o Estudio Básico de Seguridad y Salud.</p>						320,000	12,32	3.942,40	
TOTAL APARTADO YCB Delimitación y protección de bordes										4.822,40
APARTADO YCG Protección de grandes huecos horizontales en estructuras metálic										
YCG010	<p>m² Sistema S de red de seguridad fija, colocada horizontalmente, fo</p> <p>Sistema S de red de seguridad fija, colocada horizontalmente, formado por: red de seguridad UNE-EN 1263-1 S A2 M100 D M, de poliamida de alta tenacidad, anudada, de color blanco, para cubrir huecos horizontales de superficie comprendida entre 35 y 250 m². Incluso cuerda de unión de polipropileno, para unir las redes y pletinas y ganchos de acero galvanizado, para atar la cuerda perimetral de las redes a un soporte adecuado.</p> <p>Criterio de medición de proyecto: Superficie del hueco horizontal, medida según Estudio o Estudio Básico de Seguridad y Salud.</p> <p>Criterio de medición de obra: Se medirá la superficie realmente montada según especificaciones de Estudio o Estudio Básico de Seguridad y Salud.</p>						4.800,000	12,83	61.584,00	
TOTAL APARTADO YCG Protección de grandes huecos										61.584,00

PRESUPUESTO Y MEDICIONES

CÓDIGO	RESUMEN	UDS	LONGITUD	ANCHURA	ALTURA	PARCIALES	CANTIDAD	PRECIO	IMPORTE	
APARTADO YCJ Protección de extremos de armaduras										
YCJ010	<p>Ud Protección de extremo de armadura de 12 a 32 mm de diámetro, med</p> <p>Protección de extremo de armadura de 12 a 32 mm de diámetro, mediante colocación de tapón protector de PVC, tipo seta, de color rojo, amortizable en 10 usos.</p> <p>Criterio de medición de proyecto: Número de unidades previstas, según Estudio o Estudio Básico de Seguridad y Salud.</p> <p>Criterio de medición de obra: Se medirá el número de unidades realmente colocadas según especificaciones de Estudio o Estudio Básico de Seguridad y Salud.</p>						2,000,000	0,20	400,00	
								TOTAL APARTADO YCJ Protección de extremos de armaduras .		400,00
								TOTAL SUBCAPÍTULO YC Sistemas de protección colectiva		66.806,40
SUBCAPÍTULO YI Equipos de protección individual										
APARTADO YIC Para la cabeza										
YIC010	<p>Ud Casco contra golpes, destinado a proteger al usuario de los efec</p> <p>Casco contra golpes, destinado a proteger al usuario de los efectos de golpes de su cabeza contra objetos duros e inmóviles, amortizable en 10 usos.</p> <p>Criterio de medición de proyecto: Número de unidades previstas, según Estudio o Estudio Básico de Seguridad y Salud.</p> <p>Criterio de medición de obra: Se medirá el número de unidades realmente suministradas según especificaciones de Estudio o Estudio Básico de Seguridad y Salud.</p>						15,000	0,30	4,50	
								TOTAL APARTADO YIC Para la cabeza		4,50
APARTADO YIJ Para los ojos y la cara										
YIJ010	<p>Ud Gafas de protección con montura universal, de uso básico, con do</p> <p>Gafas de protección con montura universal, de uso básico, con dos oculares integrados en una montura de gafa convencional con protección lateral, amortizable en 5 usos.</p> <p>Criterio de medición de proyecto: Número de unidades previstas, según Estudio o Estudio Básico de Seguridad y Salud.</p> <p>Criterio de medición de obra: Se medirá el número de unidades realmente suministradas según especificaciones de Estudio o Estudio Básico de Seguridad y Salud.</p>						15,000	3,25	48,75	
								TOTAL APARTADO YIJ Para los ojos y la cara.....		48,75
APARTADO YIM Para las manos y los brazos										
YIM010	<p>Ud Par de guantes contra riesgos mecánicos, de algodón con refuerzo</p> <p>Par de guantes contra riesgos mecánicos, de algodón con refuerzo de serraje vacuno en la palma, resistente a la abrasión, al corte por cuchilla, al rasgado y a la perforación, amortizable en 4 usos.</p> <p>Criterio de medición de proyecto: Número de unidades previstas, según Estudio o Estudio Básico de Seguridad y Salud.</p> <p>Criterio de medición de obra: Se medirá el número de unidades realmente suministradas según especificaciones de Estudio o Estudio Básico de Seguridad y Salud.</p>						40,000	4,21	168,40	
								TOTAL APARTADO YIM Para las manos y los brazos		168,40
								TOTAL SUBCAPÍTULO YI Equipos de protección individual		221,65

PRESUPUESTO Y MEDICIONES

CÓDIGO	RESUMEN	UDS	LONGITUD	ANCHURA	ALTURA	PARCIALES	CANTIDAD	PRECIO	IMPORTE	
SUBCAPÍTULO YP Instalaciones provisionales de higiene y bienestar										
APARTADO YPC Casetas (alquiler/construcción/adaptación de locales)										
YPC010	<p>Ud Mes de alquiler de caseta prefabricada para aseos en obra, de di</p> <p>Mes de alquiler de caseta prefabricada para aseos en obra, de dimensiones 3,45x2,05x2,30 m (7,00 m²), compuesta por: estructura metálica, cerramiento de chapa con terminación de pintura prelacada, cubierta de chapa, aislamiento interior, instalaciones de fontanería, saneamiento y electricidad, tubos fluorescentes y punto de luz exterior, termo eléctrico, ventanas de aluminio con luna y rejas, puerta de entrada de chapa, suelo contrachapado hidrófugo con capa antideslizante, revestimiento de tablero en paredes, inodoro, dos platos de ducha y lavabo de tres grifos y puerta de madera en inodoro y cortina en ducha.</p> <p>Incluye: Montaje, instalación y comprobación.</p> <p>Criterio de medición de proyecto: Número de unidades previstas, según Estudio o Estudio Básico de Seguridad y Salud.</p> <p>Criterio de medición de obra: Amortización en forma de alquiler mensual, según condiciones definidas en el contrato suscrito con la empresa suministradora.</p> <p>Criterio de valoración económica: El precio incluye la limpieza y el mantenimiento de la caseta durante el periodo de alquiler.</p>									
							24,000	202,34	4.856,16	
YPC020	<p>Ud Mes de alquiler de caseta prefabricada para vestuarios en obra,</p> <p>Mes de alquiler de caseta prefabricada para vestuarios en obra, de dimensiones 4,20x2,33x2,30 m (9,80 m²), compuesta por: estructura metálica, cerramiento de chapa con terminación de pintura prelacada, cubierta de chapa, aislamiento interior, instalación de electricidad, tubos fluorescentes y punto de luz exterior, ventanas de aluminio con luna y rejas, puerta de entrada de chapa, suelo de aglomerado revestido con PVC continuo y poliestireno con apoyo en base de chapa y revestimiento de tablero en paredes.</p> <p>Incluye: Montaje, instalación y comprobación.</p> <p>Criterio de medición de proyecto: Número de unidades previstas, según Estudio o Estudio Básico de Seguridad y Salud.</p> <p>Criterio de medición de obra: Amortización en forma de alquiler mensual, según condiciones definidas en el contrato suscrito con la empresa suministradora.</p> <p>Criterio de valoración económica: El precio incluye la limpieza y el mantenimiento de la caseta durante el periodo de alquiler.</p>									
							24,000	126,70	3.040,80	
YPC050	<p>Ud Mes de alquiler de caseta prefabricada para despacho de oficina</p> <p>Mes de alquiler de caseta prefabricada para despacho de oficina en obra, de dimensiones 4,78x2,42x2,30 m (10,55 m²), compuesta por: estructura metálica, cerramiento de chapa con terminación de pintura prelacada, cubierta de chapa, aislamiento interior, instalación de electricidad, tubos fluorescentes y punto de luz exterior, ventanas de aluminio con luna y rejas, puerta de entrada de chapa, suelo de aglomerado revestido con PVC continuo y poliestireno con apoyo en base de chapa y revestimiento de tablero en paredes.</p> <p>Incluye: Montaje, instalación y comprobación.</p> <p>Criterio de medición de proyecto: Número de unidades previstas, según Estudio o Estudio Básico de Seguridad y Salud.</p> <p>Criterio de medición de obra: Amortización en forma de alquiler mensual, según condiciones definidas en el contrato suscrito con la empresa suministradora.</p> <p>Criterio de valoración económica: El precio incluye la limpieza y el mantenimiento de la caseta durante el periodo de alquiler.</p>									
							24,000	155,33	3.727,92	
	TOTAL APARTADO YPC Casetas								11.624,88	
	TOTAL SUBCAPÍTULO YP Instalaciones provisionales de								11.624,88	
	TOTAL CAPÍTULO C09 Seguridad y salud								78.652,93	

PRESUPUESTO Y MEDICIONES

CÓDIGO	RESUMEN	UDS	LONGITUD	ANCHURA	ALTURA	PARCIALES	CANTIDAD	PRECIO	IMPORTE	
CAPÍTULO C10 Control de calidad y ensallos										
SUBCAPÍTULO XS Estudios geotécnicos										
APARTADO XSE Trabajos de campo y ensayos										
XSE010	<p>Ud Estudio geotécnico del terreno en suelo medio (arcillas, margas)</p> <p>Estudio geotécnico del terreno en suelo medio (arcillas, margas) compuesto por los siguientes trabajos de campo y ensayos de laboratorio. Trabajos de campo: un sondeo a rotación con extracción de testigo continuo hasta una profundidad de 6 m tomando 1 muestra inalterada mediante tomamuestras de pared gruesa y 1 muestra alterada mediante tomamuestras normalizado del ensayo de Penetración Estándar (SPT), una penetración dinámica mediante penetrómetro dinámico superpesado (DPSH) hasta 10 m de profundidad. Ensayos de laboratorio: apertura y descripción de las muestras tomadas, con descripción del testigo continuo obtenido, efectuándose los siguientes ensayos de laboratorio: 2 de análisis granulométrico según UNE 103101; 2 de límites de Atterberg según UNE 103103 y UNE 103104; 2 de humedad natural según UNE 103300; densidad aparente según UNE 103301; resistencia a compresión según UNE 103400; Proctor Normal según UNE 103500; C.B.R. según UNE 103502; 2 de contenido en sulfatos según UNE 103201. Todo ello recogido en el correspondiente informe geotécnico con especificación de cada uno de los resultados obtenidos, conclusiones y validez del estudio sobre parámetros para el diseño de la cimentación.</p> <p>Incluye: Desplazamiento a obra. Toma de muestras. Realización de ensayos. Redacción del informe geotécnico, con especificación de cada uno de los resultados obtenidos, conclusiones y validez del estudio sobre parámetros para el diseño de la cimentación.</p> <p>Criterio de medición de proyecto: Ensayo a realizar, según documentación del Plan de control de calidad.</p>									
							1,000	1.793,45	1.793,45	
	TOTAL APARTADO XSE Trabajos de campo y ensayos								1.793,45	
	TOTAL SUBCAPÍTULO XS Estudios geotécnicos								1.793,45	
	TOTAL CAPÍTULO C10 Control de calidad y ensallos								1.793,45	
	TOTAL								1.256.682,86	

DOCUMENTO Nº5

ESTUDIO BÁSICO DE SEGURIDAD Y SALUD

PROYECTO BÁSICO Y DE EJECUCIÓN DE CENTRO LOGÍSTICO EN PETRER (ALICANTE)

ALUMNO: FRANCISCO JOSÉ VERDÚ MARTÍ

TUTOR: FRANCISCO JAVIER PELLICER CLIMENT



UNIVERSITAT
POLITÈCNICA
DE VALÈNCIA

PROYECTO BÁSICO Y DE EJECUCIÓN DE CENTRO LOGÍSTICO
PETRER (ALICANTE)
DOCUMENTO 4 : ESTUDIO BÁSICO DE SEGURIDAD Y SALUD

INDICE

1. ANTECEDENTES	3
2. DISPOSICIONES LEGALES DE APLICACIÓN	3
3. INSTALACIONES PROVISIONALES PARA EL PERSONAL.....	6
4. PRIMEROS AUXILIOS Y ASISTENCIA SANITARIA.....	6
5. MAQUINARIA DE OBRA.....	7
6. MEDIOS AUXILIARES.....	7
7. SEGURIDAD APLICADA A LAS FASES DE OBRA	8



PROYECTO BÁSICO Y DE EJECUCIÓN DE CENTRO LOGÍSTICO
PETRER (ALICANTE)
DOCUMENTO 4 : ESTUDIO BÁSICO DE SEGURIDAD Y SALUD

1. ANTECEDENTES

,El objeto de este Estudio Básico de Seguridad y Salud es que, en aplicación del mismo, cada contratista elabore un Plan de Seguridad y Salud en el que se analicen, estudien, desarrollen y complementen las previsiones en él contenidas en función de su propio sistema de ejecución

DATOS DE LA OBRA

Denominación de la obra:

PROYECTO BASICO Y DE EJECUCION DE CENTRO LOGISTICO .

Ubicación de la obra:

polígono Industrial de Salinetas , Calle L´Arenal 3 – PL 2ª fase

Promotor:

ENVALIA WORLD , S.L

Autor del Proyecto de la obra:

FRANCISCO JOSÉ VERDÚ MARTÍ

Autor del Estudio Básico de Seguridad y Salud:

FRANCISCO JOSÉ VERDÚ MARTÍ

Características de la obra:

Estudio Básico de Seguridad y Salud de **PROYECTO BASICO Y DE EJECUCION DE CENTRO LOGISTICO EN PETRER**

2. DISPOSICIONES LEGALES DE APLICACIÓN

Son de obligado cumplimiento las disposiciones contenidas en:

Ley 31/1995, de 8 de noviembre (BOE del 10), de Prevención de Riesgos Laborales.

R.D. 39/1997, de 17 de enero (BOE del 31), por el que se aprueba el Reglamento de los Servicios de Prevención.

R.D. 1627/1997 de 24 de octubre (BOE del 25), por el que se establecen disposiciones mínimas de seguridad y de salud en las obras de construcción.

R.D. 1495/1986, de 26 de mayo (BOE del 27 de julio –rectificado en el BOE de 4 de octubre-), por el que se aprueba el Reglamento de seguridad en las máquinas. Modificado por los RRDD



DOCUMENTO 4 : ESTUDIO BÁSICO DE SEGURIDAD Y SALUD

590/1989, de 19 de mayo (BOE de 3 de junio) y 830/1991, de 24 de mayo (BOE del 31).
Derogado por RD 1849/2000, de 10 de noviembre (BOE de 2 de diciembre).

R.D. 1435/1992, de 27 de noviembre (BOE de 11 de diciembre), por el que se dictan disposiciones de aplicación de la Directiva 89/392/CEE, relativa a la aproximación de las legislaciones de los Estados miembros sobre máquinas. Modificado por RD 56/1995, de 20 de enero (BOE de 8 de febrero).

R.D. 1215/1997, de 18 de julio (BOE de 7 de agosto), por el que se establecen las disposiciones mínimas de seguridad y salud para la utilización por los trabajadores de los equipos de trabajo.

R.D. 485/1997, de 14 de abril (BOE del 23), sobre disposiciones mínimas en materia de señalización de seguridad y salud en el trabajo.

R.D. 486/1997, de 14 de abril (BOE del 23), por el que se establecen las disposiciones mínimas de seguridad y salud en los lugares de trabajo.

R.D. 487/1997, de 14 de abril (BOE del 23), sobre disposiciones mínimas de seguridad y salud relativas a la manipulación de cargas que entrañen riesgos, en particular dorsolumbares, para los trabajadores.

R.D. 773/1997, de 30 de mayo (BOE de 12 de junio –rectificado en el BOE de 18 de julio-), sobre disposiciones mínimas de seguridad y salud relativas a la utilización por los trabajadores de equipos de protección individual (Transposición de la Directiva 89/656/CEE, de 30 de noviembre)

R.D. 1407/1992, de 20 de noviembre (BOE del 28 de diciembre –rectificado en el BOE de 24 de febrero de 1993-), por el que se regulan las condiciones para la comercialización y libre circulación intracomunitaria de los equipos de protección individual.

R.D. 159/1995, de 3 de febrero (BOE de 8 de marzo –rectificado en el BOE de 22 de marzo-), por el que se modifica el R.D. 1407/1992, de 20 de noviembre, por el que se regula las condiciones para la comercialización y libre circulación intracomunitaria de los equipos de protección individual.

Orden de 9 de marzo de 1971 (BOE del 16 y 17 –rectificada en BOE de 6 de abril-), por la que se aprueba la Ordenanza General de Seguridad e Higiene en el Trabajo.

Orden de 20 de mayo de 1952 (BOE de 15 de junio), por la que se aprueba el Reglamento de Seguridad del Trabajo en la industria de la Construcción.

Orden de 28 de agosto de 1970 (BOE de 5, 7, 8 y 9 de septiembre –rectificada en BOE de 17 de octubre-), por la que se aprueba la Ordenanza de Trabajo de la Construcción, Vidrio y Cerámica.

DOCUMENTO 4 : ESTUDIO BÁSICO DE SEGURIDAD Y SALUD

Decreto 2413/1973, de 20 de septiembre (BOE de 9 de octubre), por el que se aprueba el Reglamento Electrotécnico para Baja Tensión, e Instrucciones Técnicas Complementarias.

Real Decreto 842/2002, de 2 de agosto (BOE de 18 de septiembre), por el que se aprueba el Reglamento Electrotécnico para Baja Tensión.

Accesos:

Circulación peatonal:

Se ve afectada ligeramente por la realización de esta obra. Teniendo en cuenta el irrefrenable poder de atracción que posee toda obra, para evitar las distracciones de los trabajadores provocadas por las ocurrencias de mirones y de los viandantes, se consideran las siguientes medidas de protección para cubrir el riesgo de las personas que transiten por las inmediaciones de la obra:

Montaje de valla a base de elementos prefabricados, separando la zona de obra de las zonas de tránsito exterior.

Para la protección de las personas que transiten por la calle se instalará una visera de material resistente que vuele al menos 1,50 metros sobre la línea de fachada. En caso de incidir la obra sobre la acera pública. No es el caso ya que la obra queda retranqueada suficientemente de línea de fachada de parcela.

Si fuera necesario ocupar la acera durante el acopio de material, mientras dure la maniobra de descarga se canalizará el tránsito de los peatones por el exterior de la acera, con protección a base de vallas metálicas de separación de áreas y se colocarán señales de tráfico que avisen a los automovilistas de la situación de peligro.

Servidumbres y condicionantes:

Los lindes de este proyecto son la calle pública por tres partes y una parcela del polígono.

Servicios:

Líneas eléctricas aéreas:

La obra no se ve afectada por ninguna línea eléctrica aérea.

Líneas eléctricas enterradas:

Discurren por acera en frente de fachada por lo que no afectan a la ejecución de la obra ya que se dispone de acometidas de todos los servicios necesarios.

Suministro agua:

La red de agua municipal discurre bajo acera en fachada disponiendo la parcela de acometida de aguas particular en zona de retranqueo.

PROYECTO BÁSICO Y DE EJECUCIÓN DE CENTRO LOGÍSTICO
PETRER (ALICANTE)
DOCUMENTO 4 : ESTUDIO BÁSICO DE SEGURIDAD Y SALUD

Suministro de saneamiento:

La red de alcantarillado discurre por la vía pública teniendo arquetas de conexión particulares dentro de la propia parcela.

Climatología del lugar:

Clima mediterráneo con fuertes lluvias esporádicas.

3. INSTALACIONES PROVISIONALES PARA EL PERSONAL

En cumplimiento del artículo 15 de R.D. 1627/97, la obra deberá estar dotada como mínimo de las siguientes instalaciones de higiene y bienestar.

Vestuarios con asientos y taquillas individuales provistas de llaves.

Lavabos con agua fría, caliente y espejo.

Duchas con agua fría y caliente.

Retretes.

Las dimensiones y número de estas instalaciones será concretada en el correspondiente Plan de Seguridad y Salud que elabore cada contratista, en función del número de sus trabajadores que vaya a intervenir en la obra.

4. PRIMEROS AUXILIOS Y ASISTENCIA SANITARIA

De acuerdo con el apartado 14 del Anexo IV, parte A del R.D. 1627/97 y el apartado A del Anexo VI del R.D. 486/97 sobre disposiciones mínimas de seguridad y salud en los lugares de trabajo, la obra dispondrá del material de primeros auxilios que se recoge a continuación, indicándose también los centros asistenciales más cercanos a los que trasladar los trabajadores que puedan resultar heridos:

<i>PRIMEROS AUXILIOS Y ASISTENCIA SANITARIA</i>			
<i>TIPO DE ASISTENCIA</i>	<i>UBICACION</i>	<i>DISTANCIA Y TIEMPO DE LLEGADA</i>	
<i>Primeros auxilios</i>	<i>Botiquín portátil</i>	<i>En Obra</i>	
<i>Accidentes leves</i>	<i>Hospital General del S.V.S. Carretera Elda-Sax, s/nº 03600 Elda (Alicante) Telf. 966989000 Fax 965398173</i>	<i>7.7 Km. 9 minutos</i>	
<i>Accidentes graves</i>	<i>Hospital General del S.V.S. Carretera Elda-Sax, s/nº 03600 Elda (Alicante) Telf. 966989000 Fax 965398173</i>	<i>7.7 Km. 9 minutos</i>	



5. MAQUINARIA DE OBRA

A continuación se señala la maquinaria que en la fase de proyecto se prevé emplear en la ejecución de la obra, pudiendo el contratista, en el correspondiente Plan de Seguridad y Salud que elabore, optar por la utilización de otra maquinaria distinta, siempre previa justificación de esa decisión y no admitiéndose en ningún caso que la misma represente un menor nivel de protección para los trabajadores presentes en la obra.

Camión bomba de hormigón
Camión de transporte
Camión hormigonera
Compresor
Cortador de material cerámico
Equipo de oxicorte
Grupo electrógeno portátil
Grúa móvil
Herramientas eléctricas en general
Herramientas manuales
Maquinaria para el movimiento de tierras en general
Maquinillo
Martillo eléctrico
Montacargas
Pistola clavadora
Plataforma elevadora
Radiales
Retroexcavadora y pala cargadora
Sierra circular
Taladro portátil
Vibradores eléctricos para hormigones.

6. MEDIOS AUXILIARES

Aparecen recogidos en este apartado los medios auxiliares que, en fase de proyecto, se consideran necesarios para la correcta y segura ejecución de la obra pudiendo el contratista, en el correspondiente Plan de Seguridad y Salud que elabore, optar por la utilización de otros medios auxiliares, siempre previa justificación de esa decisión y no admitiéndose en ningún caso que la misma represente un menor nivel de protección para los trabajadores presentes en la obra.

Andamios en general
Andamios metálicos modulares
Andamios sobre borriquetas
Andamios tubulares apoyados tipo ulma o similar
Andamios mecanizados de plataforma
Escaleras de mano

Puntales metálicos
Torretas o andamios sobre ruedas.

7. SEGURIDAD APLICADA A LAS FASES DE OBRA

1.7.1 Riesgos laborables evitables completamente

Se refiere este apartado a aquellos riesgos laborales que pudiendo presentarse en la obra, van a ser totalmente evitados mediante la adopción de las medidas técnicas adecuadas.

Estos riesgos son:

1.- Atrapamientos

Atrapamientos por los medios de elevación

2.- Atrapamientos y aplastamientos

Atrapamientos y aplastamientos por desplome de materiales de la estructura
Atrapamientos y aplastamientos

3.- Atropellos, colisiones y vuelcos

Atropellos, colisiones, vuelcos y falsas maniobras de máquinas.
Vuelco de los medios de elevación de encofrados por defectuoso enganche de los mismos.

4.- Caídas

Caídas a distinto nivel por defecto de las barandillas
Caídas a distinto nivel
Caídas de materiales transportados.
Caídas de operarios a distinto nivel por pérdida de equilibrio desde algún punto elevado de la estructura o del andamio.
Caídas de operarios al vacío, o por le plano inclinado de la cubierta.

5.- Conducciones e instalaciones existentes.

Los derivados de la rotura de instalaciones existentes.

6.- Cuerpos extraños en los ojos.

Cortes al utilizar la sierra circular.
Riesgos derivados del trabajo realizado bajo condiciones meteorológicas adversas (bajas temperaturas, fuertes vientos, lluvias, etc.)

PROYECTO BÁSICO Y DE EJECUCIÓN DE CENTRO LOGÍSTICO
PETRER (ALICANTE)
DOCUMENTO 4 : ESTUDIO BÁSICO DE SEGURIDAD Y SALUD

7.- Hundimientos

Hundimientos de los elementos de cubierta por exceso de acopio de materiales y por su mala distribución.

8.- Lesiones, cortes y pinchazos.

Lesiones y cortes en manos, brazos y pies.

9.- Riesgos eléctricos

Contactos eléctricos directos e indirectos.
Electrocución en instalaciones de electricidad.

Medidas preventivas a adoptar:

1.- Acopio de materiales

En las cubiertas de materiales ligeros el acopio de materiales será sólo el suficiente para su inmediata utilización y bien distribuido sobre tableros que descansen sobre vigas y/o perfiles.

2.- Altura superior a 2 metros

No se realizarán trabajos de cerramientos desde puntos que supongan un riesgo de caída superior a 2 m.

3.- Andamios.

En las plataformas de los andamios está prohibido dejar o abandonar materiales o herramientas.

El personal que trabaje en andamios no padecerá vértigo.

Los andamios serán objeto de inspección diaria por el responsable de la obra.

La distancia de separación de un andamio y el paramento vertical de trabajo o fachada no será superior a 45 cm. en previsión de caídas.

Está prohibido arrojar escombros desde los andamios.

Tanto en el montaje como en el desmontaje de los andamios tubulares, se utilizará cinturón de seguridad y dispositivos anticaída cuando la plataforma supere los 2 m.

4.- Armaduras, encofrado, desencofrado y ferralla.

DOCUMENTO 4 : ESTUDIO BÁSICO DE SEGURIDAD Y SALUD

El movimiento de la ferralla se realizará mediante eslingas de acero sintéticas desde camiones y los paquetes serán guiados con cuerdas atadas en sus extremos para evitar movimientos bruscos. La ferralla vendrá despiezada de taller.

En el manejo de ferralla el operario protegerá sus manos con guantes, convenientemente adheridos a las muñecas para evitar que puedan engancharse.

Evitar trabajos superpuestos.

5.- Circulación y acotamiento de zonas.

Las barandillas de cierre perimetral de cada planta se desmontarán sólo en el tramo necesario para introducir la carga de ladrillo en un determinado lugar, durante este período el personal que reciba la carga deberá estar asegurado mediante arnés de seguridad a un punto sólido. Al terminar la operación se repondrá de inmediato la barandilla.

Durante los trabajos de albañilería los huecos deben estar constantemente protegidos con las protecciones colectivas establecidas en la fase de estructura, debiendo comunicar al Encargado o al Coordinador de Seguridad y Salud cualquier deficiencia en este sentido para proceder a su subsanación.

6.- Cubiertas no resistentes

Si la cubierta no es resistente y está en inclinación, debe usarse cinturón de seguridad “clase C” enganchado al cable tendido al efecto.

7.- Demolición. Apuntalamientos, apeos y arriostramientos.

Apuntalamiento de las zonas detectadas con peligro de derrumbe incontrolado, como pueden ser forjados y escaleras, siguiendo planos horizontales y ascendentes y considerando que los apeos que se instalen han de ser de protección y no deben entorpecer ante una urgente evacuación.

8.- Escaleras

El peldañado de las escaleras deberá hacerse sujeto a punto sólido de la estructura con cinturón de seguridad si se hubiesen desmontado las barandillas de protección.

9.- Explanación de tierras. Cierre y control de accesos

Cierre de los accesos públicos a las obras.

Todas las maniobras de los vehículos serán guiadas por una persona y el tránsito de los mismos dentro de la zona de trabajo se procurará que sea por sentidos fijos y previamente estudiados, impidiendo toda la circulación junto a los bordes de la excavación.

10.- Explanación de tierras. Comprobaciones previas a la explanación.

DOCUMENTO 4 : ESTUDIO BÁSICO DE SEGURIDAD Y SALUD

Antes de comenzar el movimiento de tierras se comprobará la naturaleza del terreno y la posible existencia de conducciones subterráneas, así como de accidentes importantes del suelo, objetos, etc., que pudieran poner en riesgo la estabilidad de la máquina.

11.- Formación y especialización de los operarios.

El trabajo se realizará por personal cualificado.

12.- Grúa torre. Cargas.

Los ganchos serán de acero y dispondrán de pestillo de seguridad.

No se permitirá la elevación de personas con la grúa

No permanecerá ningún operario bajo cargas suspendidas, aun cuando sea en la futura ayuda de la maniobra de ascenso o descenso de la carga.

13.- Maquinaria. Distribución de la carga

Los camiones llevarán correctamente distribuida la carga, no cargarán más de lo permitido y tendrán limpias de barro las ruedas para no manchar las calles.

14.- Maquinaria. Maquinista.

El maquinista será cualificado.

Las maniobras de la maquinaria estarán dirigidas por personas distintas del conductor, en especial la salida de camiones a la calle, avisando dicha persona a los usuarios de la vía pública.

Cuando la máquina está trabajando, no habrá operarios en su radio de acción.

15.- Máquinas y herramientas.

No permanecer en el radio de acción de las máquinas.

16.- Operaciones de elevación.

Las maniobras de ubicación "in situ" de pilares y vigas suspendidas, se ejecutarán por un mínimo de tres operarios, dos guiando con sogas en dos direcciones el pilar o la viga suspendida, mientras un tercero procede a efectuar las correcciones de aplomado.

El izado de paquetes de armaduras, en barras sueltas o armaduras, se hará suspendiendo la carga en dos puntos separados, lo suficiente para que la carga permanezca estable.

17.- Orden y limpieza en las vías de circulación, así como en los lugares de trabajo.

Cuando se recojan vidrios rotos, virutas, objetos cortantes, etc., se hará con los medios adecuados y las manos protegidas.

PROYECTO BÁSICO Y DE EJECUCIÓN DE CENTRO LOGÍSTICO
PETRER (ALICANTE)
DOCUMENTO 4 : ESTUDIO BÁSICO DE SEGURIDAD Y SALUD

18.- Redes, barandillas, pasarelas y plataformas

Los huecos permanecerán constantemente protegidos mediante redes o barandillas sólidas clavadas al forjado.

El perímetro de la plataforma de trabajo se protegerá con barandillas de 1 m. de altura, +-5 cm., de rodapié mayor o igual a 15 cm. y barra intermedia.

En caso que sea ineludible el acceso previamente a la colocación de la red, el personal permanecerá asegurado mediante arnés de seguridad sujeto a un punto sólido a un cable fiador.

El perímetro de los forjados deberá estar protegido por barandillas reglamentarias sobre pies derechos de inca o de tipo sargento. El personal que instale estas barandillas deberá utilizar arneses de seguridad amarrados a puntos resistentes hasta que las barandillas cumplan su función.

Complementariamente a esta protección colectiva, y siempre que técnicamente no sea posible su instalación. En el trabajo en las cubiertas se emplearán arneses de seguridad amarrados a puntos resistentes o líneas de vida. Del mismo modo se procederá en caso de que los faldones sean muy inclinados, el suelo esté resbaladizo y siempre que con ello se consiga un aumento de la seguridad de los trabajadores.

Se instalarán bajo forjado redes horizontales de protección frente a caída a distinto nivel.

19.- Retirada de protecciones colectivas.

Si para realizar alguna operación se ha de retirar alguna protección colectiva, inmediatamente después de acabarse dicha operación será colocada de nuevo, si el trabajo realizado no sustituyese “per se” la citada protección colectiva.

20.- Riesgo eléctrico

Se realizará una vigilancia permanente de las conexiones eléctricas.

21.- Trabajos en altura

Se utilizarán cinturones de seguridad “clase C” o andamios de servicio cuando la altura de trabajo sobre el suelo supere los dos metros.

1.7.2 Riesgos laborales no evitables completamente

Riesgos generales de la obra

En este apartado se identifican los riesgos laborales que no pueden ser completamente eliminados y que afectan a la totalidad de la obra, así como las medidas preventivas a adoptar.

Estos riesgos son:

PROYECTO BÁSICO Y DE EJECUCIÓN DE CENTRO LOGÍSTICO
PETRER (ALICANTE)
DOCUMENTO 4 : ESTUDIO BÁSICO DE SEGURIDAD Y SALUD

1.- Caídas

Caídas de objetos sobre los operarios
Caídas de operarios a distinto nivel
Caídas de operarios al mismo nivel

2.- Choques y golpes

Choques o golpes contra objetos

3.- Condiciones ambientales

Trabajos en condiciones de humedad y con exposición a las inclemencias meteorológicas.

4.- Cuerpos extraños en los ojos.

Cuerpos extraños en los ojos.

5.- Riesgos eléctricos

Contactos eléctricos directos e indirectos.

6.- Sobreesfuerzos.

Sobreesfuerzos

Medidas preventivas a adoptar

1.- Iluminación

Iluminación adecuada y suficiente. Alumbrado de obra.

2.- Máquinas y herramientas

No permanecer en el radio de acción de las máquinas.

3.- Orden y limpieza en las vías de circulación, así como en los lugares de trabajo

Cuando se recojan vidrios rotos, virutas, objetos cortantes, etc., se hará con los medios adecuados y las manos protegidas.

Al finalizar un trabajo se deberá recoger los utensilios, materiales y residuos, de tal forma que quede en orden la zona que se ha trabajado.

Las zonas de paso, deberán mantenerse libres de obstáculos.

PROYECTO BÁSICO Y DE EJECUCIÓN DE CENTRO LOGÍSTICO
PETRER (ALICANTE)
DOCUMENTO 4 : ESTUDIO BÁSICO DE SEGURIDAD Y SALUD

Deben limpiarse lo antes posible los charcos de aceite o grasa.

4.- Riesgo eléctrico

Puesta a tierra de cuadros, masas y máquinas sin doble aislamiento.

5.- Riesgos eléctricos indirectos.

La iluminación de los tajos se situará a una altura en torno a los 2 m. medidos desde la superficie de apoyo de los operarios.

La iluminación del tajo siempre que sea posible se realizará cruzada con el fin de disminuir sombras.

Las zonas de paso de la obra estarán permanentemente iluminadas evitando rincones oscuros.

6.- Utilización de escaleras auxiliares

Se cuidará principalmente que tengan la resistencia y elementos de apoyo y sujeción necesarios. Las de tijera, en particular, dispondrán de elementos de seguridad que impidan su apertura al ser utilizadas.

No se utilizarán escaleras de mano de más de 5 m. de largo, ni de construcción improvisada.

El ascenso y descenso no se hará de espaldas ni con cargas que comprometan la estabilidad, y nunca utilizarán la escara dos operarios a la vez.

Equipos de protección individual:

1.- Protección contra caídas

Botas de seguridad antideslizante. Arnés anticaída.

2.- Protección de la cabeza.

Casco de seguridad.

3.- Protección de los ojos.

Gafas antiproyecciones.

4.- Ropa de trabajo

Ropas de trabajo adecuadas.

Ropas para tiempo lluvioso.

Los EPII deberán tener el marcado CE y se elegirán adecuados a la utilización que van a tener. Estos equipos deben ser proporcionados gratuitamente por el empresario, reponiéndolos cuando resulte necesario. Estos equipos estarán destinados, en principio, a un uso personal. Si las circunstancias exigiesen una utilización de un equipo por varias personas, se adoptarán las

PROYECTO BÁSICO Y DE EJECUCIÓN DE CENTRO LOGÍSTICO
PETRER (ALICANTE)
DOCUMENTO 4 : ESTUDIO BÁSICO DE SEGURIDAD Y SALUD

medidas necesarias para que ello no origine ningún problema de salud o higiene a los diferentes usuarios.

4.- Ropa de trabajo

Mono de trabajo.

B) RIESGOS EN LA FASE DE CIMENTACIÓN

Cimentación a base de zapatas centradas y corridas y pilares aislados.

Estos riesgos son:

1.- Atrapamientos y aplastamientos.

Atrapamientos y aplastamientos
Atropellos, colisiones y vuelcos.

2.- Caídas

Caídas al mismo nivel a causa del estado del terreno
Caídas de materiales transportados.

3.- Dermatitis

Dermatitis por contacto con hormigones y morteros

4.- Lesiones, cortes y pinchazos

Lesiones y cortes en manos, brazos y pies.

5.- Proyecciones

Proyección de gotas de hormigón en los ojos.

6.- Sobreesfuerzos

Sobreesfuerzos

Medidas preventivas a adoptar

1.- Armaduras, encofrado, desencofrado y ferralla

El movimiento de la ferralla se realizará mediante eslingas de acero sintéticas desde camiones y los paquetes serán guiados con cuerdas atadas en sus extremos para evitar movimientos bruscos. La ferralla vendrá desplazada de taller.



DOCUMENTO 4 : ESTUDIO BÁSICO DE SEGURIDAD Y SALUD

En el manejo de ferralla el operario protegerá sus manos con guantes, convenientemente adheridos a las muñecas para evitar que puedan engancharse.

2.- Elevación, transporte y acopio de materiales.

La zona de trabajo se mantendrá limpia y libre de obstáculos, con clara delimitación de las áreas para materiales y de acceso de personal.

3.- Formación y especialización de los operarios.

El trabajo se realizará por personal cualificado.

4.- Máquinas y herramientas

Las herramientas usadas para cortar y doblar se mantendrán en correcto estado de uso, tendrán protegidas todas sus partes peligrosas, específicamente estarán dotadas de las protecciones adecuadas para evitar el accidente de tipo eléctrico, en aquellas que funcionan con este tipo de energía.

5.- Orden y limpieza. Escombros

Orden en el acopio de materiales.

6.- Redes, barandillas, pasarelas y plataformas.

Las pasarelas para tráfico de personas o materiales tendrán un ancho mínimo de 0,60 m. debidamente arriostradas con arreglo a las cargas que tengan que soportar y con su correspondiente barandilla de protección, que tendrá una altura mínima de 90 cm. y rodapié.

Equipos de protección individual

1.- Protección de la cabeza

Casco de seguridad.

2.- Protección de las extremidades y el tronco

Guantes de goma o de P.V.C.

3.- Ropa de trabajo.

Ropas de trabajo adecuadas

Botas de goma o de P.V.C.

PROYECTO BÁSICO Y DE EJECUCIÓN DE CENTRO LOGÍSTICO
PETRER (ALICANTE)
DOCUMENTO 4 : ESTUDIO BÁSICO DE SEGURIDAD Y SALUD

C) RIESGOS EN LA FASE DE ESTRUCTURA

Al ser la estructura **metálica así como forjados de unidireccionales de losa alveolar de hormigón armado prefabricadas** existen riesgos de caída de elementos transportados a la hora de colocarlos en obra, atrapamientos, etc.

Estos riesgos son:

1.- Atrapamientos y aplastamientos

Atrapamientos y aplastamientos
Atropellos, colisiones y vuelcos.

2.- Atropello, colisiones y vuelcos.

Vuelco de los medios de elevación de encofrados por defectuoso enganche de los mismos

3.- Caídas

Caída de tableros o piezas de madera a niveles inferiores al encofrar o desencofrar.
Caídas de operarios en altura en las fases de encofrado, puesta en obra del hormigón y desencofrado.
Pisadas sobre objetos punzantes.

4.- Cuerpos extraños en los ojos.

Cortes al utilizar la sierra circular
Golpes en general

5.- Dermatitis

Dermatitis por contacto con hormigones y morteros.

6.- Lesiones, cortes y pinchazos

Lesiones y cortes en manos, brazos y pies.

7.- Sobreesfuerzos

Sobreesfuerzos

Medidas preventivas a adoptar

1.- Armaduras, encofrado, desencofrado y ferralla

DOCUMENTO 4 : ESTUDIO BÁSICO DE SEGURIDAD Y SALUD

En el manejo de ferralla el operario protegerá sus manos con guantes, convenientemente adheridos a las muñecas para evitar que puedan engancharse.

2.- Camión hormigonera

Los operarios nunca se situarán detrás de los vehículos en maniobras de marcha atrás que, por otra parte, siempre deberán ser dirigidas desde fuera del vehículo. Tampoco se situarán en el lugar de hormigonado hasta que el camión se encuentre en posición de vertido.

3.- Escaleras

Las escaleras provisionales de acceso serán peldañeadas para permitir la fácil utilización de las mismas. El peldañado de las mismas tendrán una huella mínima de 23 cm. y el contrapeldaño tendrá entre 13 y 20 cm. Así mismo irán provistas de barandilla de al menos 90 cm. de altura con listón intermedio y rodapié de 15 cm.

Para las escaleras manuales se tendrá en cuenta lo señalado en el correspondiente apartado.

4.- Operaciones de elevación

Las maniobras de ubicación "in situ" de pilares y vigas suspendidas, se ejecutarán por un mínimo de tres operarios, dos guiando con sogas en dos direcciones el pilar o la viga suspendida, mientras un tercero procede a efectuar las correcciones de aplomo.

5.- Redes, barandillas, pasarelas y plataformas.

La colocación de las armaduras debe realizarse desde el interior del forjado usando plataformas debidamente protegidas.

En caso que sea ineludible el acceso previamente a la colocación de la red, el personal permanecerá asegurado mediante arnés de seguridad sujeto a un punto sólido o a un cable fiador.

El perímetro de los forjados deberá estar protegido por barandillas reglamentarias sobre pies derechos de inca o de tipo sargento. El personal que instale estas barandillas deberá utilizar arneses de seguridad amarrados a puntos resistentes hasta que las barandillas cumplan su función.

Se instalarán bajo forjado redes horizontales de protección frente a caídas a distinto nivel.

6.- Trabajos de hormigonado

Los vibradores de hormigón estarán provistos de toma de tierra.

PROYECTO BÁSICO Y DE EJECUCIÓN DE CENTRO LOGÍSTICO
PETRER (ALICANTE)
DOCUMENTO 4 : ESTUDIO BÁSICO DE SEGURIDAD Y SALUD

Equipos de protección individual

1.- Protección contra caídas.

Botas de seguridad antideslizante. Arnés anticaída.
Cinturones de seguridad para trabajos en altura.

2.- Protección de la cabeza.
Casco de seguridad.

3.- Protección de las extremidades y el tronco

guantes de goma o de P.V.C.

4.- Ropa de trabajo

Ropas de trabajo adecuadas
Botas de goma o de P.V.C.

D) RIESGO EN LA FASE DE CERRAMIENTOS

Los cerramientos serán de **panel prefabricado de hormigón armado**, con lo que los riesgos mas importantes aparecen al manipular los mismos para situarlos en obra correctamente.

Estos riesgos son:

1.- Atrapamientos y aplastamientos

Atrapamientos y aplastamientos por desplome de materiales de la estructura.

2.- Caídas.

Caídas de materiales transportados.
Caídas de operarios al vacío.

3.- Cuerpos extraños en los ojos.

Golpes o cortes con herramientas.

4.- Lesiones, cortes y pinchazos.

Lesiones y cortes en manos.

Medidas preventivas a adoptar:

PROYECTO BÁSICO Y DE EJECUCIÓN DE CENTRO LOGÍSTICO
PETRER (ALICANTE)
DOCUMENTO 4 : ESTUDIO BÁSICO DE SEGURIDAD Y SALUD

1.- Andamios

En las plataformas de los andamios está prohibido dejar o abandonar materiales o herramientas

La distancia de separación de un andamio y el paramento vertical de trabajo o fachada no será superior a 45 cm. en previsión de caídas.

Esta prohibido saltar desde la plataforma andamiada al interior del edificio; si hubiera necesidad de ello se efectuará a través de pasarela reglamentaria.

El personal que trabaje en andamios no padecerá vértigo.

2.- Gunitado, apuntalamientos y apeos

Apuntalamientos y apeos.

3.- Redes, barandillas, pasarelas y plataformas

El perímetro de la plataforma de trabajo se protegerá con barandillas de 1 m. de altura +-5 cm., de rodapié mayor o igual a 15 cm. y barra intermedia.

Se colocarán barandillas reglamentarias en los bordes de los forjados, hasta que se realice la elevación de los muros sobre los mismos.

Equipos de protección individual

1.- Protección contra caídas.

Botas de seguridad antideslizantes. Arnés anticaída.

2.- Protección de la cabeza.

Casco de seguridad.

3.- Protección de las extremidades y el tronco

Guantes de cuero curtido al cromo.

E) RIESGOS EN LA FASE DE CUBIERTAS

La cubierta será **inclinada a dos aguas formada por chapa tipo sándwich**. Para los trabajos en la misma los operarios deben ir atados a puntos fijos mediante arneses reglamentarios. Además se colocará red de protección colectiva horizontal por debajo de la misma.

Estos riesgos son:

1.- Caídas.

Caídas de herramientas y materiales transportados, al mismo nivel y a niveles inferiores.



PROYECTO BÁSICO Y DE EJECUCIÓN DE CENTRO LOGÍSTICO
PETRER (ALICANTE)
DOCUMENTO 4 : ESTUDIO BÁSICO DE SEGURIDAD Y SALUD

Caídas de operarios al vacío, o por el plano inclinado de la cubierta.

2.- Hundimientos

Hundimientos de los elementos de cubierta por exceso de acopio de materiales y por su mala distribución.

3.- Lesiones, cortes y pinchazos

Lesiones y cortes en manos.

4.- Sobreesfuerzos.

Sobreesfuerzos.

Medidas preventivas a adoptar

1.- Acopio de materiales

En las cubiertas de materiales ligeros el acopio de materiales será sólo el suficiente para su inmediata utilización y bien distribuido sobre tableros que descansen sobre vigas y/o perfiles.

2.- Formación y especialización de los operarios.

El personal que realice estos trabajos no debe padecer vértigo y deberá estar especializado en estas labores.

3.- Grúa torre. Cargas

No se permitirá la elevación de personas con la grúa.

4.- Operaciones de elevación.

Las máquinas empleadas para la elevación de materiales o personal llevarán incorporados los sistemas de seguridad.

5.- Redes, barandillas, pasarelas y plataformas

Se utilizarán barandillas perimetrales reglamentarias en los aleros que realicen la función de protección colectiva frente al riesgo de caída.

Complementariamente a esta protección colectiva, y siempre que técnicamente no sea posible su instalación. En el trabajo en las cubiertas se emplearán arneses de seguridad amarrados a puntos resistentes o líneas de vida. Del mismo modo se procederá en caso de que los faldones

PROYECTO BÁSICO Y DE EJECUCIÓN DE CENTRO LOGÍSTICO
PETRER (ALICANTE)
DOCUMENTO 4 : ESTUDIO BÁSICO DE SEGURIDAD Y SALUD

sean muy inclinados, el suelo esté resbaladizo y siempre que con ello se consiga un aumento de la seguridad de los trabajadores.

Solo se permitirá su sustitución por medidas de protección individual en caso de que sea inviable la adopción de medidas de protección colectiva.

Equipos de protección individual

1.- Protección contra caídas.

Botas de seguridad antideslizantes. Arnés anticaída.

2.- Protección de las extremidades y el tronco

Guantes de goma o de P.V.C.

Cinturones de seguridad.

F) RIESGOS EN LA FASE DE ALBAÑILERÍA

Distribución interior con ladrillo tabiquero, colocación de pavimentos, yesos, etc. Ayuda a oficios.

Estos riesgos son:

1.- Ambiente pulvígeno y proyecciones

Proyecciones de partículas al cortar materiales y al rozar.

2.- Atrapamientos.

Atrapamiento por los medios de elevación.

3.- Caídas.

Caídas al mismo y distinto nivel

Caídas de objetos sobre las personas.

4.- Condiciones ambientales

Aspiración de polvo al usar máquinas para cortar y lijar.

5.- Cuerpos extraños en los ojos.

Golpes o cortes con herramientas.

PROYECTO BÁSICO Y DE EJECUCIÓN DE CENTRO LOGÍSTICO
PETRER (ALICANTE)
DOCUMENTO 4 : ESTUDIO BÁSICO DE SEGURIDAD Y SALUD

6.- Lesiones, cortes y pinchazos

Lesiones y cortes en manos
Lesiones, cortes y pinchazos en pies.

7.- Riesgos eléctricos

Electrocución.

8.- Sobreesfuerzos

Sobreesfuerzos al levantar cargas.

Medidas preventivas a adoptar:

1.- Andamios

Las borriquetas no pasarán de 1,50 m. de altura, tendrán una plataforma de trabajo compuesta de tres tablones perfectamente unidos entre sí, estarán libres de obstáculos y no se colocarán excesivas cargas sobre ellas.

2.- Circulación y acotamiento de zonas.

Deberán acotarse las zonas en fase de pulido en evitación de resbalones indeseables. El acceso a las distintas zonas donde deban hacerse trabajos de albañilería debe ser fácil y seguro, es decir, sin necesidad de realizar saltos o movimientos extraordinarios. Para ello dotará a los albañiles de las escaleras y pasarelas adecuadas. Durante los trabajos de albañilería los huecos deben estar constantemente protegidos con las protecciones colectivas establecidas en la fase de estructura, debiendo comunicar al Encargado o al Coordinador de Seguridad y Salud cualquier deficiencia en este sentido para proceder a su subsanación. Las barandillas de cierre perimetral de cada planta se desmontarán sólo en el tramo necesario para introducir la carga de ladrillo en un determinado lugar, durante este período el personal que reciba la carga deberá estar asegurado mediante arnés de seguridad sujeto a un punto sólido. Al terminar la operación se repondrá de inmediato la barandilla.

3.- Escaleras.

El peldañado de las escaleras deberá hacerse sujeto a punto sólido de la estructura con cinturón de seguridad si se hubiesen desmontado las barandillas de protección.

4.- Operaciones de elevación.

DOCUMENTO 4 : ESTUDIO BÁSICO DE SEGURIDAD Y SALUD

El izado de cargas se guiará con dos cables o cuerdas para evitar bruscas oscilaciones o choques con la estructura. Solamente cuando las cargas suspendidas estén a unos 40 cm. del punto de recibida podrán guiarse con las manos.

5.- Orden y limpieza. Escombros.

Mantener en perfecto estado de orden y limpieza los tajos, con los materiales acopiados en zonas perfectamente delimitadas y las superficies libres de obstáculos (herramientas, materiales y escombros).

6.- Riesgo eléctrico

Se realizará una vigilancia permanente de las conexiones eléctricas.

Equipos de protección individual

1.- Protección contra caídas.

Botas de seguridad antideslizante. Arnés anticaída.

2.- Protección de la cabeza.

Casco de seguridad.

3.- Protección de las extremidades y el tronco.

Guantes de cuero curtido al cromo

G) RIESGOS EN LA FASE DE ACABADOS E INSTALACIONES

Los trabajos que integran esta fase son muy variados. Abarcan todos los relativos a revestimientos hasta la colocación de instalaciones complementarias.

Estos riesgos son:

1.- Atrapamientos

Atrapamientos con o entre objetos o herramientas.

2.- Caídas.

Caídas a distinto nivel por defecto de las barandillas

Caídas al mismo nivel por uso indebido de las escaleras.

PROYECTO BÁSICO Y DE EJECUCIÓN DE CENTRO LOGÍSTICO
PETRER (ALICANTE)
DOCUMENTO 4 : ESTUDIO BÁSICO DE SEGURIDAD Y SALUD

3.- Cuerpos extraños en los ojos.

Golpes contra objetos.

4.- Lesiones, cortes y pinchazos.

Lesiones y cortes en manos.

Lesiones, cortes y pinchazos en pies.

5.- Riesgos eléctricos.

Electrocución en instalaciones de electricidad

Riesgos de contactos directos en la conexión de las máquinas herramientas.

Medidas preventivas a adoptar

1.- Fontanería. Trabajos de instalación.

El transporte de tubos al hombro no se hará manteniéndolos horizontales, sino ligeramente levantados por delante.

2.- Instalación de calefacción. Comprobación de equipos y medios auxiliares

Se comprobará al comienzo de cada jornada el estado de los medios auxiliares empleados (andamios, cinturones de seguridad y sus anclajes)

3.- Instalación de calefacción. Máquinas – herramientas

Las pistolas fija-clavos que se utilicen estarán en perfecto estado y no se usarán sin protección auditiva.

4.- Instalación de calefacción. Orden y limpieza.

En todo momento se mantendrán las zonas de trabajo limpias, ordenadas y suficientemente iluminadas.

5.- Instalación de calefacción. Riesgos eléctricos.

Todas las máquinas eléctricas estarán protegidas por disyuntor diferencial y toma de tierra, a través del cuadro general.

6.- Instalación de calefacción. Trabajos de soldadura

En el manejo de tubos y chapas se emplearán guantes o manoplas.

7.- Pintura y barnizados. Dermatitis

PROYECTO BÁSICO Y DE EJECUCIÓN DE CENTRO LOGÍSTICO
PETRER (ALICANTE)
DOCUMENTO 4 : ESTUDIO BÁSICO DE SEGURIDAD Y SALUD

Se evitará en lo posible el contacto directo de todo tipo de pinturas con la piel

8.- Pintura y barnizados. Incendios y explosiones

Cuando se apliquen pinturas con riesgo de inflamación se alejarán del lugar de trabajo las fuentes radiantes de calor, tales como trabajos de soldadura, oxicorte u otras, teniendo previsto en las cercanías del tajo un extintor adecuado de polvo químico seco.

9.- Retirada de protecciones colectivas

Si para realizar alguna operación se ha de retirar alguna protección colectiva, inmediatamente después de acabarse dicha operación será colocada de nuevo, si el trabajo realizado no sustituyese “per se” la citada protección colectiva.

10.- Vidrieras. Almacenamiento, transporte, colocación de vidrios

Los vidrios de grandes dimensiones se manejarán con ventosas.

11.- Vidrieras. Trabajos de instalación.

En la instalación de cristales en puertas y ventanas está prohibido permanecer o trabajar en la vertical de un tajo de instalación, por lo que se hace necesario la delimitación de la zona de trabajo.

Si la velocidad del viento supera los 60 Km/h o si la temperatura es inferior a 0º C, se interrumpirá el manejo y la colocación de cristales en el exterior.

Equipos de protección individual

1.- Protección contra caídas.

Cinturones de seguridad para trabajos en altura

2.- Protección de la cabeza

Casco de seguridad.

3.- Protección de las extremidades y el tronco

Guantes de cuero

Guantes de goma o de P.V.C.

4.- Protección de las vías respiratorias

PROYECTO BÁSICO Y DE EJECUCIÓN DE CENTRO LOGÍSTICO
PETRER (ALICANTE)
DOCUMENTO 4 : ESTUDIO BÁSICO DE SEGURIDAD Y SALUD

Mascarilla filtrante en los barnizados de suelos y puertas y para los trabajos de corte

5.- Protección de los ojos.

Gafas antiproyecciones.

PETRER, JULIO DE 2021
INGENIERO MECÁNICO

A handwritten signature in black ink, written in a cursive style. The signature is slanted and includes the name 'Francisco José V.M.' written across the middle of the strokes.

FRANCISCO JOSÉ VERDÚ MARTÍ