



**UNIVERSIDAD DE VALENCIA, FACULTAD DE BB.AA.  
DIRECTOR: RICARDO PEREZ BOCHONS, Valencia 12/11/2007**

*Rocío Silleras Aguilar.*

*“El cráneo es redondo para permitir al pensamiento cambiar de dirección”*

Francis Picabia

# PROYECTOS ARTISTICOS

## 2006-2007

Este escrito va dirigido a diversos **destinatarios** de diferentes naturalezas y posiciones:

En primera instancia a mi misma y a mis propios productos y nuestra evolución contigua.

En segundo lugar la realización de estos proyectos completos y de forma ordenada, casi administrativa, permiten una mejor comprensión de estos por personas no acostumbradas a las curiosas dinámicas de una universidad de BB.AA., sobre-entendidas por los que en ella vivimos pero en ocasiones extrañas y caóticas para quien no comparte dichas vivencias.

Esto conlleva una mejor salida de las obras, sobretodo para aquellas en las que alguna institución y/u otros organismos puedan ser participes, lo que concede a su vez la correcta exposición y difusión de la obra, el desarrollo de los procedimientos a realizar para que la obra, aparte de nacer y ser, permanezca en el lugar donde ha de estar para dialogar correctamente con otros seres y con el espacio, (lo que lleva a los primerísimos primeros destinatarios, a mi propia obra y su relación con el espectador).

En tercer-primer lugar los apenas nombrados, esos observadores de las futuras obras, destinatarios del dialogo que desean fomentar los proyectos, y sin los que muchos no tendrían sentido.

En cuarto-primer lugar, nuevamente me nombro a mi misma y a mi necesidad de supervivencia en el hipermercado de la posmodernidad. La difusión de los trabajos permite su inmersión en los diferentes tipos de mercado, lo que conlleva esta supervivencia económica de la trabajadora.

En quinto-primer lugar quisiera alentar a otros investigadores, bien sean de BB.AA. o de otras 'ciencias', para proseguir con las denominadas 'investigaciones de la tercera cultura', la ciencia unida a las humanidades, esa cultura interdisciplinar que busca las respuestas de qué y quienes somos tratando estas cuestiones como problemas y no como simples temáticas vistas desde una u otra posición. Lo que en realidad ha sido la vía de la mayoría de investigaciones humanas a pesar de su 'novedosa' irrupción en las premisas científicas. La asociación y el método de prueba-resultado es común en la evolución del aprendizaje.

Quisiera animarles a desarrollar su propia naturaleza investigadora, animarles a la felicidad intrínseca de la vida, ¿Qué es si no investigación y aprendizaje? A que no se obstaculicen a sí mismos por las premisas de supuesta linealidad y la a veces mal entendida 'cientificidad' de las investigaciones.

No quiero llevar con esto a una negación del método científico, nada más lejos de mi intención, pero si a un conocimiento de las coerciones que la malinterpretación de estas premisas pueden conllevar y de las enormes posibilidades de conocimiento, y posible evolución de este, que una investigación multidisciplinar y multimetodológica puede originar.

Cierto es que el método científico habrá de presentarse en ultima instancia en busca de la 'objetiva' verdad, pero en numerosas ocasiones, las experimentaciones de la vida y la investigación no científica han conllevado enormes descubrimientos, explicados a posteriori por la física u otras disciplinas. La luz eléctrica es un claro ejemplo de esto.

Animo pues a todos a ser 'artistas', a ser 'investigadores de tercera' y realizar sus propias mezclas. En definitiva, a ser humanos.

Puede que no lleguemos a ninguna conclusión en esta vida, de hecho yo estoy convencida de que no llegaré a hacerlo, pero me parece maravilloso tirarla por la ventana y disfrutar de las locuras de la investigación vital. ¿No es una forma estupenda de apreciar la vida?

**Datos personales y resumen curricular:**

Rocío Silleras Aguilar

2005/06 Licenciada en Bellas Artes por la Universidad Pública de Salamanca.

2003/04 Beca Erasmus en la Accademia di Belle Arti di Brera en Milán.

2006/07 Cursando el Máster en Producción Artística de la Universidad Politécnica de Valencia.

Cursando estudios de primero de psicología en la UNED.

2005 Becaria en el taller de “Escultura: modelado, plano y espacio” impartido por Julio López en los cursos de verano de San Lorenzo del Escorial.

2007 Exposición colectiva en la sala de exposiciones Quart Jove “LetrAletra”

2007 Exposición colectiva en la Universidad Politécnica de Valencia

“L’art Torna a la Vella”

Participación en el libro de artistas “La Letra” (ISBN de merito en trámite)

Participación en el calendario de Metro Valencia 2008/09

Contacto:

[Txio23@hotmail.com](mailto:Txio23@hotmail.com)

649/81.05.43

Al solitario miedo

q clama xl funcionariado.)

# Índice:

## 1. / INTRO:

### **JUSTIFICACION DEL PROYECTO: MOTIVACIONES y OBJETIVOS: 11**

1. / necesidades 'básicas' personales:
2. / el arte como ámbito de experimentación:
3. / la felicidad intrínseca a la investigación:

### **METODOLOGIA DE INVESTIGACION, METODOLOGIA RIZOMATICA: 14**

1. / La práctica artística como método de investigación:
  
2. / La practica artística como contraposición a los valores predominantes de la era del vacío.  
Relatividad y necesidades temporales.  
Capacidad de sufrimiento físico y psicológico.  
El arte como comunicación.

### **Metodología 2: 17**

- Métodos.
- Fuentes Bibliográficas.
- Estructura del proyecto:            1/2            A/B

### **INTRODUCCION A LA PROBLEMATICA: 20**

- Aproximación Cronológica.
- ORIGENES, CUESTIONES y CIRCUNSTANCIA.
- INTRODUCCION A LOS PROBLE+ A TRATAR.
- MODERNIDADES
- INTER-RELACIONES
- SEPARATIDAD
- RIZOMA

<b>2. / MEMORIAS DE LOS PROYECTOS:</b>		40
CABEZAS: 1 2		41
<b>MODERNIDAD, POS. Y PERDIDAS:</b>		47
FIESTA		51
SEGURIDAD AVIAR		55
NITRO		
ARMA DE DESTRUCCION		
ALARMA		
VIAS: 1 2		65
<b>SCALERAS 1 2</b>		77
<b>MOVIMIENTOS</b>		81
INICIOS		
INFLU		
MONTAÑA		
SE		
MUERTE, DESINTEGRACION		
ACCION		
<b>RELACIONES Y CONTRA-EFECTOS</b>		88
HOLA		
MIRA		
RELACIONADOR VECINAL		
BABIA		
<b>CAMINANTE</b>		97



<b>SEPARATIDAD</b>	100
SEPARACION, 2	
OMBLIGO, 1-2	
CORDON UMBILICAL, 1=2	
UNION, 2-1	
CABEZA SOÑADORA, 1-1, 1-2-1	
<b>H20</b>	105
PROYECTO PARA LA UNIVERSIDAD POLITECNICA	108
<b>INTENTOS DE RIZOMA:</b>	116
PUZZLE	
DADOS	
RIZOMA: ENCICLOPEDIA DE LA HISTORIA DE LA TIERRA.	120
<b>C. / PRESUPUESTOS</b>	123
<b>3. / CONCLUSIONES</b>	127
<b>NOTAS</b>	129
<b>BIBLIOGRAFIA</b>	131

1. /

INTRO:

**MOTIVACIONES y OBJETIVOS del TRABAJO:**

Las motivaciones principales para la realización de este proyecto son básicas a mi propia personalidad y a los productos que surgen de ella. Toda motivación surge del deseo, y mis dos deseos 'vitales' son, el aprendizaje y la consecuente evolución del ser, y el deseo artístico. Los objetivos generales del proyecto son, a fin de cuentas, las propias motivaciones, las necesidades básicas de mi yo-ideado y la yuxtaposición de estas.

**1. / necesidades 'básicas' personales:****El continuo cuestionamiento y la práctica artística:**

El ser humano es un animal reflexivo por naturaleza, siempre y cuando la circunstancia le permita este desarrollo, o sea, siempre y cuando se encuentre en un estado físico y mental, digamos, 'no estresante'. El aprendizaje es nuestro modo de evolución y supervivencia. Las preguntas a tratar de responder surgen espontáneamente, es la actividad reflexiva natural humana, el Continuo interrogante.

Por otro lado la realización de ideaciones artísticas, aparente necesidad subjetiva, aparece como una necesidad psíquica, que llega a ser física, e incluso podría decir fisiológica, dadas las relaciones entre psicología y biología, lo que la convierte en mi parecer subjetivo, en una necesidad básica, y por tanto semi-objetiva, dentro de mi propio ser.

**2. / el arte como ámbito de experimentación:**

Séneca insiste en la acción como examen para uno mismo, y parte de mis acciones, mas visibles y fácilmente analizables, son mis propias obras, mis productos.

El arte es una de las tantas maneras para preguntarse sobre la vida o partes de esta, la realidad-ficción que hay en ella, o la verdad-mentira del apartado escogido. Gran parte de la historia del arte humano, por no decir el pretencioso

todo, es participante en este cuestionamiento. Se presenta pues un campo de pruebas sobre el que realizar las propias experimentaciones. Objetos experimento a los que poder observar y de los que poder aprender.

Aúno entonces, dos de mis acciones preferidas dentro de mi existencia, el auto-conocimiento y la practica artística, como métodos de exploración para el aprendizaje y la evolución del ser.

### **3. / la felicidad intrínseca a la investigación:**

La emoción (deseo) al inicio y al final de un proyecto, es fundamental para el mantenimiento de la atención, el disfrute de la búsqueda y la expectativa. Estos son factores significativos en el desarrollo de cualquier investigación, que se comparten con la búsqueda de la felicidad.

Dado que es imposible llegar a respuestas a este tipo de preguntas dado que son mayores que nosotros mismos, ¿qué menos que tratar de divertirse, aprendiendo en el camino? El camino es la vía, o al menos mi vida, y ya que la tiro por la borda deseo tirarla como a mi me de la gana.

Los objetivos particulares de esta investigación son las cuestiones y re-cuestiones que se van sucediendo a lo largo del proceso de investigación y que explicaremos más adelante.

“To make people free is the aim of art,  
therefore art for me  
is the science of freedom.”

Beuys

**METODOLOGIA DE INVESTIGACION, METODOLOGIA RIZOMÁTICA:**

**Método:** del griego: -meta = hacia, a lo largo- -odos = camino-;

**Camino hacia el conocimiento,**

La definición de método que más se ajusta dentro de esta metodología de investigación artística es: 'las pautas para ir de A, a B.', o sea, conocer o ir viendo, las necesidades del camino. Los métodos racionales tradicionales no son caminos infalibles. Cada uno de ellos constituye una variante racional para la obtención de un resultado, pero muchas cosas se escapan entre ellos, de ahí que las subjetividades recobren su olvidada importancia.

He querido denominarlo el '**Método Rizomático**' al parecerme esta una estructuración análoga. La aparente anarquía metodológica artística hace del sistema rizomático algo muy sensible. Primeramente pensé en denominarlo 'metodología del genio', para situarme en contraposición a la desvinculación de la realidad de la metodología del ingenio expuesta por J. A. Marina, y unirme a la vez por este contra, ya que también hablamos de revolución de la inteligencia, que consciente de su condición de ser, busca la ligazón y el trascender, no solo con la lógica, sino, con la unión de las diferentes metodologías que engloban sus diversos yoes subjetivos (esto es, la razón y la sensación y emoción.) Esta metodología, además de proyecto existencial, es vinculante. Mi ser, consciente de sus limitaciones físicas y culturales, bucea desde su yo subjetivo entre las distintas realidades tratando de conocer. Y es que el arte es un juego de reglas variables, formadas por y para la comunicación a muy distintos niveles.

**1. / La práctica artística como método de investigación:**

**2. /** Como se desvelará más adelante, cuando se expliquen los orígenes de esta investigación, la búsqueda de identidad conllevará al estudio de la modernidad, y con esta, a la preafirmación de lo antes intuido, **La practica artística como contraposición a los valores predominantes de la era del vacío.** Conocimientos que van en contra de la frivolidad y sintonizados con la experiencia vital. *“Es posible que el trabajo intelectual, por su propia naturaleza artesanal y amante, sea el que se oponga, de vez en cuando, la resistencia más tenaz a la frivolidad, a la especularización del mundo” (1)*

La escultura es un campo de aprendizaje tan bello como arduo, que muestra en su materia y acciones innumerables lecciones de gran importancia e utilidad dentro de lo artístico y lo existencial. Algunas de las lecciones que he ido aprendiendo, poco a poco, con alegría y sufrimiento, de esta práctica son:

### **La relatividad del tiempo en el aprendizaje:**

Frente a la influencia del obseso' más rápido' 'hipermoderno', aparece la obligada tranquilidad activa para la realización de proyectos artísticos. Cada uno con su propia natura temporal, no se puede más que aceptar su tiempo y adaptarse. Ejecuciones rápidas, lentas, ambas, y ante todo relativas, posibilita una observación muy física de las necesidades de la 'propia cuarta dimensión', para su maduración. A pesar de ciertas apariencias fugaces, las vueltas y revueltas, las infinitas observaciones, los finales a menudo sorprendentes que otorgan nuevas lecturas, las nuevas preguntas, miradas y remiradas que hablan de la inacabable sucesión y amplitud de interrogantes.

### **Ante el miedo al dolor, la capacidad de sufrimiento físico y psicológico:**

Entre pesos, cortes, vapores y quemaduras, la culpabilidad por la no productividad moderna y pos., las consecuentes criticas de los otros ante el miedo a otras libertades, a otros modos de hacer y preocuparse, la consiguiente soledad, el aislamiento social; Golpes que a veces, incluso, hacen dudar de la propia verdad, pero que finalmente, gracias al amor que nos enseña, son superados desarrollando una paciencia cada vez menos quebrantable.

El otorgarse tiempo, que ya nunca se pierde, si no que avanza en su necesario (ni lento, ni rápido) camino, y la sabienda de que el conocimiento cuesta permiten el aprendizaje.

**El arte como comunicación:**

Encerrados en nuestros dominios, sentimos, algunos intuyen y otros conocen, la negatividad de este hecho. Sin comunicación no hay conocimiento, no es posible llegar más allá. La creatividad es inherente a la comunicación. La escultura no es más que un tipo de comunicación. Para que esta se produzca debemos entrar en sintonía con aquellos a quienes deseamos comunicar, bien sea a nosotros mismos, facilitando la inmersión en uno mismo; o a los otros, favoreciendo la empatía.

Desde hace unos años, dentro de la psicología, se vuelve al estudio terapéutico de estas prácticas y se conoce el beneficio psicológico que conllevan. Facilitan enormemente el auto-conocimiento de la persona que, entrando en la creatividad positiva, **recrea realidades** que su persona necesita, en vez de desarrollarse en frustraciones que conllevan la caída.

Por otro lado, el desarrollo de las comunicaciones entre el yo y los otros, favorecen la **adquisición de la propia responsabilidad**, quien nos abre las puertas de la libertad.

Todos estos pasos conllevan al último y más importante de los aprendizajes, el **Amor**: Un amor que no tengo tan claro que sea sólo un modo de superación de la separatividad. El amor por la materia y las historias que nos cuenta, a los bordes, formas y volúmenes, enfermizo en el proceso para ese fin auto-propuesto. Un amor basado en el cuidado, en el respeto, en el conocimiento de los principios de la materia y en la idea propia que se quiere realizar. Un amor a la comunicación y a la relación, con la materia y con los otros seres. Un amor maduro, consciente, responsable. Un dar y recibir. En definitiva, una unicidad (que considero) consciente de ser dos, o tres, o todos.

Como no mejor podría decir, *“El duende ama el borde, la herida, y se acerca a los sitios donde las formas se funden en un anhelo superior a sus expresiones visibles”*, García Lorca. (2)



**METODOLOGIA RIZOMÁTICA 2:**

Para esta investigación en particular se han utilizado diferentes metodologías que se interrelacionan de forma rizomática:

El método observacional siempre esta presente, en el exterior y en la interior auto-observación; El análisis de los libros especializados y el método hermenéutico, dan visiones históricas dialécticas de la circunstancia; La inducción siempre incompleta, con la enumeración, sus conclusiones probables, concordancias, diferencias, variaciones concomitantes y residuos; los principios de la lógica deductiva directa; Las partes y sus relaciones; La imaginación, la abstracción, y la concreción que lleva a los propios modelos sistémicos; y finalmente, el análisis y la experimentación que procuran cada uno de los diferentes proyectos artísticos, pues, como ya hemos insinuado, estas no son más que experimentos u objetos experimentales de los que aprender, durante, y a posteriori.

En definitiva, la exploración abierta.

**Bibliografía Causal y Casual:**

La bibliografía es, como toda búsqueda vital, rizomática:

La búsqueda de libros especializados en las temáticas a tratar, de entrevistas a seres señalados en la materia, revistas especializadas, el saco Internet con sus causas y casuales, proyecciones de pasados, presentes y futuros, re-lecturas, leer la cera y mirar al bronce... todo ello yuxtapuesto en estructura variable.

**Estructura del proyecto:**

En este proyecto de master se realizará la planificación de proyectos expositivos de obra propia de diferentes temáticas, técnicas y ámbitos, públicos y privados, institucionales y propios, en espacios abiertos, cerrados y semi. Se presentan proyectos que entran dentro de las tres opciones a elegir dentro de esta tipología de trabajo: realización de una exposición para un espacio publico o privado, posibles intervenciones para un espacio en concreto y trabajos digamos “singulares”. Algunas de ellas estarán ya consumadas, otras serán todavía escritos por la dificultad o imposibilidad de su ejecución, y otras esperan ansiosas su consecución y colocación.

Esta exposición no es totalmente fiel al origen de cada obra, ya que se adjuntan según temáticas, y se ordenan de modo que permitan una mejor exposición de los trabajos. Loa apartados y las obras que engloban han sido indicados en el índice de la Tesis de Master.

Dentro del desarrollo de proyectos expositivos de obra propia aparecerán dos apartados separados que contendrán separadamente las memorias más artísticas de los trabajos, y el segundo la parte técnica de su realización de modo que la prosa quede escrita de forma más bella o lineal.

**A. / MEMORIAS ARTISTICAS DE LOS PROYECTOS:**

- la descripción de los conceptos operacionales de la obra,
- los referentes de esta
- y una breve descripción de la obra

**B. / MEMORIAS TECNICAS:**

- descripción técnica de la obra
- su necesaria ubicación,
- las necesidades técnicas para su realización,
- una aproximación a los tiempos de realización.

El desarrollo de estos tiempos será más una descripción de los procesos ya realizados y de las fases que faltan para su culminación, dado que al tratarse

de bastante obra se hará necesaria una priorización en la realización de estos. De todos modos la idea que se pretende es que todos los proyectos sean realizados durante el entrante curso, 2007 y parte del 2008.

**C. /** Todas las obras se van conociendo a medida que se van creando, sus medidas, proporciones y elementos van evolucionando con ella. En este proyecto aparecen obras todavía no comenzadas, hay proyectos en el que las proporciones dependen de un lugar específico todavía no constatado, por lo que se hace imposible el cálculo del volumen de los materiales necesarios así como el precio de los procesos. Las horas de trabajo también son incontables e impredecibles por lo que, como no me gusta hacer de adivina, el **DESGLOSE ESTIMATIVO DE PRESUPUESTOS**, de todas las obras que lo necesiten, se colocará juntas en un apartado final, en el que simplemente se hará una apreciación de los posibles materiales a utilizar y de sus posibles cantidades base.

#### **D. / CONCLUSIONES:**

Por último aparece la bibliografía utilizada.

#### **E. / BIBLIOGRAFIA**

Como separación a cada uno de los proyectos, y dado que se trata de un proyecto artístico, se adjuntan dibujos relacionados que permitan una fácil y rápida búsqueda de cada uno de estos y una clara división, y unión, entre ellos.

### **Aproximación Cronológica:**

En un primer momento apareció la necesidad de resolución de la problemática de la búsqueda de identidad, por razones, en un principio distintas a la posmodernidad, pero que tras el análisis de esta muchas de sus preguntas han conseguido disolverse.

Seguramente, gracias a la escultura, consigo desvincularme de la rama predominante de seres de la era del vacío. Pero al ser parte componente del grupo humano de la posmodernidad y encontrarme por tanto imbuida en ella, junto con mi credulidad humana natural, a veces acabo dudando de los propios conceptos. *¿Soy yo el bicho raro? “Los engaños sobre la realidad social afectan a la claridad mental.”(3)*. Se inicia el análisis de la Circunstancia circundante. De un análisis personal, que descubre finalmente la gran influencia de las premisas de la modernidad nacen las **“Cabezas”**

*“El principio de todo camino hacia la propia transformación es reconocer más la realidad y descubrir los engaños que corrompen” (4)*, comienza entonces el examen exhaustivo de la modernidad y la ‘pos’, y con estos, la visión de otras pérdidas e hiperengaños.

De una primera pasada aparecen **“CACa”**, la hipermodernidad valenciana, y el **“Espacio Burbuja”** (que no se incluye en este proyecto) entre otros trabajos de espacios cerrados.

Buscando contra-efectos para la determinante posmodernidad y su cerrazón aparecen diferentes relacionadores vecinales que culminarán en **“Hola”** y **“Mira”** y el expuesto **“Relacionador Vecinal”**. **“Babia”** es una mezcla de contra-efecto y relación que surgirá mucho después.

Con este estudio se va dando paso a un análisis más minucioso de los movimientos y tendencias que se producen dentro de este. Surgen en un primer momento la serie **“Movimientos”**, que tendrá un largo camino de evolución hasta resolverse casi al final del proyecto.

En una segunda mirada aparece “**¡Popular Fiesta!**”.

Y tras esta y una apreciación más clara de las políticas del miedo se va desarrollando la serie de “**Seguridad Aviar**”.

Posteriormente llegarán “**Vías de Scape**” y “**Scalera al Cielo**”, que tal como llegaron quedaron, sin variar ni en forma ni en contenido.

Encerrada en mi burbuja y anhelando una mayor relación, camino con “**Caminante**”, buscando luz. En realidad, esta tiene su origen-lejano en una serie que comenzó incluso antes que las obras citadas, pero que tras numerosas metamorfosis llega a perder su relación con este pasado, pudiendo colocarse finalmente en este lugar como en cualquier otro.

Tras tiempos de reflexión, me aparto de la ciudad y los otros seres volviendo a las profundidades de la psique, tratando de superar la separación. Volviendo a la unión va naciendo “**Separatidad**”.

Por otro lado, la relación mente-materia en general, e intención-materia en particular, siempre habían estado rondando. Son creencias, que a pesar de crisis, definitivamente no he podido negar. Son los proyectos del “**H2O**” que aparece furtivamente a lo largo y ancho de toda la investigación.

Integradas entre las anteriores, la determinación que produce la cultura en general, y el lenguaje en particular se encuentra salteado aquí y allá. Tratando de buscar mejores definidores llegaron separadamente “**Puzzle**” y “**Dados**”, que finalmente se engloban dentro del apartado rizoma. Aunque el verdadero rizoma vino posteriormente y se unió con el h2o.

Observando lo realizado aprecio, que en el fondo, se trata de cuestionamientos sobre la relación interno-externo, el yo frente al no-yo, y sus relaciones. Puede que esta afirmación parezca extraña a los ajenos a la obra, quienes no encontraran fácil relación con los orígenes, pero para quien ha coexistido en vivencias se le hace clara. Y por si supongo sobreentendidos, prefiero incidir en este punto, pues reconozco que la unión puede ser difícil de ver.



**int-ext**

**RESUMEN de CONTENIDOS:****ORIGENES, CUESTIONES y CIRCUNSTANCIA:**

Como todo investigador sabe, una investigación no se conoce hasta que se ha terminado, o hasta que se termina un apartado, del que nuevamente surgen innumerables preguntas que hacen tambalearse todas las investigaciones cursadas. En el caso de bellas artes, en el que el método se libera de ataduras y en el que mentes despiertas y asociativas andan atentas a todas las variables de la vida, estos cambios se hacen todavía más profundos, llegando a esquemas esquizoides o multi-polares. El importante desarrollo de nuestras capacidades visuales y el continuo cuestionamiento, unido a la marea de estímulos que llegan desde la calle, los mass-media, las personas, libros, la universidad y sus diferentes temáticas, en definitiva, la circunstancia de la vida y de Ortega, calan en mi necesidad de creación y producción. Esta marea de la propia circunstancia, en la que se engloban las problemáticas atencionales de los hijos de la hipermodernidad y la propia hiperactividad de mi temperamento, me obligan a un método de investigación, que tradicionalmente puede considerarse 'peculiar', pero que hoy en día cobra mucho sentido. Una aparente dispersión para la mejor focalización de mi atención. Esto recrea una temática y plástica heterogénea que tan solo cobra unicidad dentro de la ecuación de mi propia experiencia vital, esa ecuación no-lineal.

A pesar de haber intentado, durante cierto tiempo dentro del proyecto de investigación, acotar temáticas para la adecuación a los tiempos escritos, una voz rugía en lo interno haciéndome notar lo contrario a la situación. *“El deseo siempre se produce y se mueve rizomáticamente.”*(5). Tratando de hacer rizoma, no planto, orado, me vuelco en mi propia expresividad para poco a poco ir desvelando, desde mis subjetividades, los siguientes puntos de rizoma.

He de reconocer que con el paso del tiempo, algunos de estos apartados han crecido hasta tomar un aspecto lineal, y que algunos de ellos siguen creciendo en preguntas y experimentaciones, poco a poco voy viendo.

A pesar de heterogeneidades y de aparentes rupturas con anteriores proyectos, las preguntas de mis yoes, en su base, han variado muy poco. Lo

que si varía enormemente son la elección de las dimensiones sobre las que especular y los ámbitos de experimentación. De hecho, debido a mi corta edad, la búsqueda todavía no se ha detenido en creencia fundamental y existe una gran apertura y ganas de experimentación sobre muy diversos paradigmas. En la era de la novedad, de la ciencia, de la tradición remodelada, de la neurociencia, de la información desinformada, es ardua tarea la de encontrar un apoyo. La espiritualidad, el hombre y la ciencia han caído tantas veces, que es complicado inclinarse por una u otra vía, y no queda más que la personal y subjetiva experimentación para seleccionar el natural camino. En el fondo, se trata de una búsqueda de los propios fundamentos sobre los que se sustentará el ser.



Haciendo el trabajo de crítica, analizo mi propia historia tratando de unificar tiempos, observaciones, pensamientos, procesos y yo-es, para que otros puedan apreciar mi a veces invisible pero continuada, línea quebrada. Y para que yo misma analice respuestas de mi camino.

### **Orígenes:**

Desde la infancia las preguntas se van agolpando intentando reconocer una circunstancia, tratando de formar un conocimiento sobre el mundo en el que el yo imaginado cree encontrarse inmerso. Las preguntas del yo y yo-no aparecen a una edad temprana. A medida que los procesos cognitivos superiores van avanzando en maduración las iniciales verdades se cuestionan una y otra vez agrandando el alcance espacial de estas, o sea, creciendo en abstracción.

Hace unos cuatro años, mi circunstancia presente-pasada me obligo a la ordenación de las ya demasiadas preguntas para tratar así, poco a poco, de buscarles caminos. Habiendo caído la mayor parte de mis supuestos y casi todos mis anclajes sobre el mundo, la persona buscaba una piedra sobre la que apoyarse.

La ciencia atomista confirmó la intuición de nuestra ceguera selectiva. El mundo no es como se representa ante nuestros ojos. Entonces, cómo conocer y sustentarse sobre este si ni si quiera reconozco ¿quien soy?, ni ¿como funciona?, y por tanto, ¿cómo observo esta nuestra ‘común’ realidad? De la imposibilidad de la observación directa surge el esquema. Para tratar de observar el mundo y sus verdades-mentiras el ser debe reconocerse, de ahí surgen las cuestiones más básicas del yo. Reconocer los esquemas del ser para recibir la información.

Percepción

Cognición

Mundo exterior.

El proyecto “HBS” que realicé para el proyecto de quinto de carrera se centraba en estas búsquedas y en el correspondiente esquema. En realidad se trata de un nuevo re-planteamiento de la cuestión yo-no-yo, y sus relaciones. Con esta

investigación vuelve otra vez lo que no puedo negar por el cogito ergo sum y las enormes apariencias propias y las propias relacionadas con un supuesto exterior. Busco entonces 'experiencias directas', ciertas 'verdades filosóficas' supuestamente inquebrantables. Camina entonces el "Hombre en Busca de Sentido" ("HBS").

Consciente de mi conocimiento a nivel de usuaria en filosofía, a pesar de mi gran afición y dedicación, reconozco la necesidad de un largo tiempo de reflexión y experimentación. A pesar de esto, con las ganas de elucubración, no dejo de pensar que con el yo coexiste el yo-no, y que a pesar de que el yo y el yo-no participen de la misma sustancia, al menos se vislumbra cierta diferenciación dentro de esta. Acepto pues la existencia de un exterior, que por lo menos, en parte, es un no-yo.

Tras experimentaciones, circunstancias y tiempos, me reconcilio con lo fenoménico comprobando, que aparte de su verdad o no, esta es una de las pocas representaciones del supuesto yo-no que mi condición humana me permite apreciar. Consciente de mis gurgus filosóficos y con la actual querencia de unirme a lo mundano se va gestando la vuelta a otra vía de experimentación.

**Cuestiones base de este proyecto:**

Como siempre-nunca descubrí que me había negado a mi misma. Traté de encontrar respuestas al 'yo-ideado' negando sus subjetividades, que es lo que en definitiva define a la conciencia ideal unitaria de mi yo, a esa comunidad de células agrupadas en un aparente único ser y en una aparente única conciencia. Tras haber pasado por el diván mental, confesarme mis pecados y el cogito, mi yo-ideado me pide que le cuide. Como se observa en el análisis de Alcibíades de Platón *"el cuidado del sí es el cuidado de la actividad, y no el cuidado del alma como sustancia"*. (6) Por lo que preocupándome del principio que usa los instrumentos, observándola en sus productos 'raciosentimentales', parte muy representativa de sus actividades, me dedico al deleite de la acción artística.

Al leer a Foucault y el resumen realizado por Deleuze sobre las cuestiones que se plantea, no me asombra el paralelismo que observo entre estas y las propias. ¿Qué puedo saber?, ¿que puedo hacer? y ¿quien soy yo? son interrogantes que considero básicos a todo ser humano, y su esquema es una de tantas evoluciones lógicas de la búsqueda de conocimiento. Como se observa en las cuestiones anteriores, el orden para la resolución de estas, en mi lugar, sería ¿qué puedo saber?, ¿quien soy yo? y ¿que puedo hacer? Yendo así, dentro de mi parecer, de lo más básico a lo más general.

Tras un reencuentro con cierta identidad, me centro en este proyecto en el **¿quién o qué soy yo? en relación con lo demás**, o sea la circunstancia. De las acciones subjetivas surge acompañado el estudio de las modernidades, las modernidades en las que nos encontramos: Sociedades de control, espacios cerrados, la unión publicidad-democracia, las políticas del miedo... Con esto, Intentos de subversión tranquila, tratar de superar las cerrazones, físicas y mentales, de mi yo-actual.

Tras intentar crear espacios de pensamiento y posibles contra-efectos, conoce, que para sí, quiere y necesita una mayor unión. La extrodeterminación le convierte en carne de cañón, por lo que busca determinarse a sí mismo, y las propias creencias son la más básica determinación.

**INTRODUCCION A LOS PROBLEMA+ A INVESTIGAR:****A. / Circunstancia propia y posmoderna:**

La ética, los principios o pautas de la conducta humana, proporcionan el contenido normativo a una sociedad, la axiología, por otro lado, proporciona el contenido normativo a un sistema. Cuando la axiología del sistema imperante supera a la ética de las sociedades se produce la reclusión que hoy llamamos sociedad de bienestar.

Según Gilles Lipovetsky el concepto de posmodernidad *“se utilizó para designar tanto la desarticulación de los fundamentos del absolutismo de la racionalidad y el hundimiento de las grandes ideologías de la historia como la poderosa dinámica de la individualización y pluralización de nuestras sociedades”* (7)

Esta es una época de enormes paradojas, dentro de una cultura en la que la paradoja no se asume, donde el ideal de continuidad, linealidad y no-mutabilidad son el no-problema. Los tres axiomas de la modernidad, el mercado, la eficacia técnica y el individuo, se yuxtaponen y amplían con la mercadotecnia del inconsciente de Barnett, conformando un modelo de vida que curiosamente poco tiene que ver con nos individuos. La des/información, la in/comunicación, nacionalismo y globalidad, banalidad+espiritualidad, moda+tradicón, en definitiva, la improductiva productividad del modelo de vida de mercado.

Como bien resume E. Fromm, *“En una sociedad totalmente comercializada, en la que la banalidad y el máximo beneficio constituyen los valores centrales de todas las cosas, cada uno se ve a sí mismo como un capital que debe invertir en el mercado con una finalidad de obtener el máximo beneficio (éxito), y su valor de uso no es superior al de una pasta dentífrica o un medicamento.”* (8). El ser, se pierde a si mismo.

Los procesos de lavado de corazón o re-educación (9), el aislamiento, el estrés, el control, la incertidumbre, la repetición del mensaje y la manipulación

emocional, son practicas que se han utilizado desde la antigüedad, y que en nuestra civilización occidental, han encontrado su perfecta democratización en los mass y en sus modernas apelaciones al inconsciente individual y colectivo. Al controlar lo que se ve, oye y piensa, la identidad se debilita, aprovechando esta circunstancia para crear la incertidumbre que mantenga al ser ocupado en su propia supervivencia. La utilización del miedo, principalmente, y la pena y soledad, en segundo lugar, son mecanismos de tensión que aparecen mezclados en mensajes de Bien común, inteligencia y ética particular, así como una pseudo-responsabilidad social.

Pero esta responsabilidad no propia, carece de sentido. El hedonista ego no se basa en los valores propios de la persona, sino en la ganancia de un producto políticamente correcto, que se asocia al supuesto ideal social del 'como todos saben' y ese mal nombrado 'bien común'. Como ya hemos constatado en numerosas ocasiones de nuestra historia, el no ser responsable del propio sentido de culpabilidad es una fabrica de monstruos.

La atención es una función básica para la administración de la información proveniente del interior y el exterior. El continuo stress al que nos vemos abocados la satura, creando el perfecto caldo de cultivo para la aceptación de toda la imaginaria impuesta. En palabras de Fromm, la función de la atención, es *“producir una claridad e intensidad de conciencia cada vez mayores y presentar un cuadro de la realidad cada vez más purificado de toda falsificación”* (10), *“la recta atención es, de hecho, la base indispensable de la vida recta y del recto pensamiento... para cualquier lugar, tiempo y persona”* (11).

La básica necesidad de ser se mueve entre miedos, roturas, espacios cerrados, disgregaciones, responsabilidades irresponsables, ser óptimo producto... el morderse la cola posmoderno y la luz al final del túnel de las propias inteligencias. Porque, muy a pesar de ideologías de estados, muy a pesar de responsabilidades y valores de mercado, el hombre individual no es imbécil, y siempre que procure su desarrollo será ser humano inteligente, reconocerá sus propios valores y engaños, sabrá cuidar de si mismo y obtendrá la responsabilidad para con los otros.

**B.** / En estos tiempos de individuo infinitas veces dividido, en cuerpo y mente, comunidad de células, consciente, inconsciente y subconsciente, átomos, tiempos presentes y construcciones de memorias, comunidad de yoes conscientes, estadísticas y flujos, el ser se revela intranquilo. Tratando de buscar reuniones entre los diferentes puntos, líneas y rizos del yo, indago buscando relaciones y determinaciones propias.

Por caminos que todavía no reconozco, vienen y quedan determinaciones y relaciones, unidas en creencia. Curiosamente, parecen evoluciones de creencias pasadas, que tras devaneos con la ciencia, vuelven para quedarse. **La unicidad y multiplicidad de la sustancia del todo, y la inter-relación e inter-dependencia de esta**, retoman la escena. Y es que, por un momento, había olvidado la unión de las 'ciencias'.

Recordando las palabras de Whitehead, "*la filosofía especulativa es un esfuerzo por configurar un sistema coherente, lógico y necesario de ideas generales, mediante las cuales puedan interpretarse todos los elementos de nuestra experiencia*"(12), vuelvo a reconstruir mi visión del mundo con la unión de perspectivas. Las cuestiones del yo, yo-no, retoman su búsqueda física y metafísica.

A propósito de esto, me gustaría mencionar que una de las definiciones de la ciencia moderna, del origen de la vida, es esta diferenciación entre lo propio y lo no-propio, entre interno-externo, entre el yo y el yo-no. Y es que ya lo dijo Bernatsky, "*La vida es una fuerza geológica.*" (13), somos de la misma materia que las estrellas.

**B.1. / I Ching:**

Ni si quiera recuerdo cuando llegó a mis manos, ¿diez, once años?

Escondido entre los lomos de mi casa, un día, apareció.

Sé que las innumerables veces que he leído sus textos, y las otras tantas que le he preguntado por mi inconsciente, son todavía un inicio de su enseñanza. Mi joven cultura occidental interpreta a su manera, y es consciente de las dificultades que esto entraña. A pesar de lo cual no puedo negar su influencia, aun conociendo que sus enseñanzas todavía puedan ser en mi, por el momento, una semi-cultura (con las precauciones a que ello me obliga). A pesar de lo cual, me atrevo a hablar brevemente.

En el I Ching podemos apreciar la inter-relación de las cosas (\*) y situaciones en sus trazados 'casuales'. Este uso del azar se encuentra en muchos otros sistemas adivinatorios. El conocimiento de la relación entre materia y pensamiento aparece en cada una de los cientos de preguntas que me ha contestado.

De sus textos, magnífico manual de la conducta humana, podemos entresacar relaciones de movimiento, tendencias, o incluso podría llamarlas causas-efectos y efectos-causas de los comportamientos humanos y naturales.

**B.2 / El Kybalion:**

Sólo lleva dos años en mis manos. Aun es el nacimiento de un estudio, por lo que tan sólo enunciaré sus siete principios. Como se aprecia en las obras más personales, algunos de estos coinciden con ciertas creencias propias.

Todos sus enunciados son materias de estudio, pues estoy muy lejos de conclusiones.

- *“Nada descansa; todo se mueve; todo vibra”* (14)
- *“Todo es dual; todo tiene polos; todo tiene su par de opuestos; semejante y desemejante son lo mismo; los opuestos son idénticos en*

(\*) Englobando Todas las Cosas, orgánico e inorgánico, viviente y 'no viviente'.

- *naturaleza, pero diferentes en grado; los extremos se encuentran; todas las verdades no son sino medias verdades; todas las paradojas pueden ser reconciliadas.” (15)*
- *“Toda causa tiene su efecto; todo efecto tiene su causa; todo sucede de acuerdo con la ley; casualidad no es sino un nombre para la ley no reconocida; hay muchos planos de acusación, pero nada se escapa a la ley” (16)*
- *“El genero está en todo; todo tiene sus principios masculino y femenino; el genero se manifiesta en todos los planos” (17)*

La posibilidad de los principios de ritmo y correspondencia se utiliza, en particular, en las obras de H2O, así como el principio mental se explora en ella.

- *“Todo fluye, fuera y dentro; todo tiene sus mareas; todas las cosas suben y bajan; la oscilación del péndulo se manifiesta en todo; la medida de la oscilación hacia la derecha es la medida de la oscilación hacia la izquierda; el ritmo compensa” (18)*
- *“Como es arriba, es abajo; como es abajo, es arriba” (19)*
- *“El TODO es MENTE; el universo es mental” (20)*

### **B.3 y C / Relación mente-materia en las ‘ciencias’ y el H2O**

*“La vida es agua animada”*

Bernatsky (21)

Todos estos estudios e intervenciones se basan en la creencia de cómo la naturaleza de la intención dirige el movimiento en una u otra dirección. Aparte de creencias, investiga en las controvertidas discusiones sobre la inter-relación mente-materia, en los campos de la medicina, filosofía, psicología, biología, física y metafísica. (\*)

Inspirado originalmente en las premisas de los estudios, más plásticos, o creyentes, que científicos del homeópata Masaru Emoto, se adentran en una infinidad de investigaciones y luchas. Las primeras experimentaciones de

(\*) Al tratarse de experimentaciones actuales, conociendo el pequeño periodo de investigación de esta tesis de master, y al haber nacido estas obras de ellas, se plantean finalmente a las creencias como sustento de las hipótesis.



Jacques Benveniste, físico de renombre, que fue dotado con un ig-novel por estas investigaciones, David Schweitzer, hijo del humanista Albert Schweitzer, Bernard Kröplin, el físico e ingeniero Peter Gross , el científico Albert Popp, los recientes estudios de la bióloga y astróloga Dra. Enza Ciccolo, apoyados además por el Dr. Emilio del Giudice, el mayor experto italiano en energía cuántica, los poderes de la intención y las creencias en psicología y un larguísimo etcétera provocan la duda en las ciencias e inundan la imaginación.  
(\*)

La cuestión de la inter-relación de la materia, se re-abrió con la llegada de la física atómica, en la que se redescubre, ora científicamente, que el Todo participa de las mismas sustancias. Se produce una revisión del mundo físico, aparentemente estable y denso, como una energía vibrante. Pero es ahora con la física cuántica donde detractores y defensores de la memoria del agua, los universos mentales, la homeopatía y la fuerza de la intención, tienen su campo de batalla. Y es que la molécula de H<sub>2</sub>O posee una naturaleza compleja, que todavía no ha podido ser descifrada científicamente.

Desde la antigüedad se ha tratado en numerosas ocasiones la naturaleza humana, la naturaleza de la vida, la actividad de los campos energéticos y las importancias que para nuestra salud tienen. Es curioso apreciar como numerosas religiones y prácticas, lejanas en espacio y tiempo, acaban en similares conclusiones. Incluso parece que la moderna ciencia occidental está acercándose a estos mismos postulados.

(\*) La enorme cantidad de investigaciones, científicas y no científicas, sobre estas temáticas y el corto periodo de un año para realizar la investigación, obligan a comentar tan sólo las hipótesis y experimentaciones más científicas descubiertas hasta el momento.

## **Física, Química, Biología Geología y Medicina: cuántos y H2O**

*“ Il campo quantistico universale: la base fisica dell’unità...nella fisica quantistica ogni elemento fondamentale della realtà è coesteso con l’intero universo e possiede una Oneness intrinseca che si manifesta tipicamente nell’aspetto ondulatorio del campo. “ (22) Emilio del Giudice*

En la página web del Dr. David Schweitzer aparecen dos afirmaciones sobre las propiedades del agua:

- *“El hidrogeno y el oxigeno cuando están unidos, intercambian constantemente energía con todos los elementos con los que está en contacto.*
- *Las moléculas de agua en estado coloidal no tienen casi campo electromagnético pero pueden ser rápidamente cargadas por algún otro elemento. Esto explica la capacidad del agua de registrar la información de pensamientos, sentimientos o remedios homeopáticos” (23)*

La doctora en biología y astrónoma Enza Ciccolo, que ha colaborado con los más distinguidos institutos de investigación de Italia (Universidad de Pisa, Instituto Mario Negri...), estudió las propiedades de las ‘aguas curativas’ como la de Lourdes, o Fátima, u otros lugares de peregrinación comprobando científicamente las diferentes características existentes entre el ‘agua normal’ y este agua. Diferencias invisibles a nivel molecular, pero visibles en frecuencia y longitud de onda. Comprobó también como al colocar bacterias en esta aguas luz estas pasaban a una especie de letargo, impidiendo su rápida reproducción y por tanto la propagación de epidemias. La influencia del magnetismo en la actividad de las bacterias también se ha comprobado en estudios con el magnetismo terrestre.

La Dra. Ciccolo pudo demostrar con un espectrómetro de infrarrojos, que estas aguas curativas, las "aguas de luz", como ella las denomina, contienen las frecuencias de los siete colores del arco iris, cada una en diferentes proporciones, así como sorprendentemente, las poseen el cerebro humano sano y el tejido vivo. Obtuvo la confirmación científica de diferentes laboratorios

universitarios de Italia. Llegó a la conclusión de que el agua que posee este tipo de resonancia, es la más efectiva en su forma de acción.

Para la Dra. el efecto de esta agua no se basa en la creencia de la persona, sino que depende de *"la potencia del agua a armonizar vibraciones energéticas de la naturaleza exterior (macrocosmos) con los ritmos interiores naturales (microcosmos)."* (24)

El eminente doctor en física cuántica Del Giudice, uno de los más respetados físicos de Italia, corrobora sus investigaciones. Tras numerosos análisis en la Universidad de Bari, pudo registrar en ensayos con un espectrómetro de infrarrojos, que las aguas luz de la doctora muestran espectros muy diferentes a las otras aguas analizadas (del grifo, ríos, aguas minerales embotelladas, etc, que presentan el mismo espectro lineal de la molécula del agua.

*"Nell'acqua liquida semplice, la frequenza oscillatoria del campo responsabile della coesione delle molecole è una sola; quando abbiamo a che fare con più sistemi, ognuno con la sua frequenza, tenendo presente anche che cambiano nel tempo, cominciamo ad avere un insieme di "note" che variano nel tempo e non sono più singole, ma accordi, voci, messaggi. Sembra l'archetipo della vita: da un insieme slegato di oggetti individuali, a un oggetto che è un "tutto". Questa può essere una delle strade per capire l'emergere della coscienza dalla materia."* (25)

Llega también a la conclusión que estas 'aguas luz' son fácilmente reproducibles. Unas pocas gotas son suficientes para "informar" a una gran cantidad de agua potable limpia o a un tejido orgánico, una de las proposiciones de la homeopatía. Además, los ensayos con seres humanos, animales y plantas muestran que los seres vivos verdaderamente reaccionan a las microinformaciones, eliminando (con plantas y animales) el efecto placebo. Se formula, así mismo, la hipótesis del agua como amplificador de la información.

“We know today that man is essentially a being of light”

Fritz Albert Popp (26)

Apartándonos del H<sub>2</sub>O, y yendo al ser humano, en los años ochenta Fritz Albert Popp descubrió que todos los organismos vivos, emiten fotones (una luz ultra débil), y que mediante estas emisiones, mediante estos patrones ondulatorios específicos, se comunican entre sí, por medio de sus campos electromagnéticos. Los campos electromagnéticos son básicos a todos los organismos. Nuestro cuerpo absorbe todas las frecuencias que le circundan. Cada objeto y sustancia, sea natural o sintético, tiene su propio patrón vibratorio y todo lo vivo tiene su energía vibrante muy particular. Se reabre así la puerta de la comunicación del hombre consigo mismo y con el mundo.

El geobiólogo, Mariano Bueno, afirma en una entrevista para el programa Redes, que *“Cada uno de nosotros tenemos nuestro propio bioelectromagnetismo. El hecho de que circule electricidad por todo nuestro cuerpo, por nuestros nervios, por la actividad neuronal genera un campo electromagnético”* (27) *“no solo tiene su propio campo magnético sino que irradia un electromagnetismo al exterior que el resto del personal capta.”* (28) Remite además a un trabajo del Dr. Delgado, neurólogo español, quien muestra imágenes de un chimpancé al que le colocan un aro de cobre a un palmo de la cabeza, no tocando la cabeza y se puede observar como en función de la onda electromagnética que recibe su cerebro, el chimpancé pasa de un estado de felicidad a una agresividad total.

El principio de resonancia, que es la base de la mayoría de los estudios aquí presentados, explica cómo los distintos objetos naturales se sintonizan entre sí y cómo se transfiere la información energética de un objeto a otro a través del espacio. El agua es uno de los mejores canales para transmitir esta resonancia y sus vibraciones.

Masaru Emoto utiliza este principio de resonancia y las capacidades de la memoria del agua y la muestra como si de un espejo de nuestro interior se

tratase, en el queda grabado la influencia de nuestra intención. Afirma que el envejecimiento del cuerpo se produce por la pérdida de esta sustancia y avisa de la importancia de la mente en la salud.

*“Punset: ¿Existe alguna manera de regenerar o sustituir el agua del cuerpo humano?”*

*Masaru Emoto: Sí que existe. Es importante la forma de pensar y la forma de vivir. También es importante lo que comemos y el entorno. Todo esto importa.*

*Punset: Si entiendo bien, quieres decir que no sólo son importantes las toxinas del aire y la contaminación, sino la forma en que pensamos.*

*Masaru Emoto: Casi un 100% es la forma de pensar.” (29)*

También en nuestra psicología occidental, e incluso en la medicina, se ha llegado a la importante conclusión de que podemos influir en el funcionamiento de nuestro cuerpo mediante el pensamiento, la memoria, las emociones. Llegando a producirse incluso cambios fisiológicos de las estructuras de nuestras neuronas. El poder de las creencias y el pensamiento, así como los poderes de la intención, están procurando nuevas psicoterapias que llevan al hombre a nuevos estadios de conciencia. Por otro lado, el magnetismo y la resonancia también se empiezan a utilizar en nuestra medicina, con sorprendentes resultados.

Y es que los descubrimientos de la física influyen enormemente a la psicología. La influencia de la cuántica ha generado nuevas teorías sobre la mente, que ahora se define como la “activación caótica de grandes grupos de neuronas”, o “como la acción de microtúbulos cuánticos” o “fluctuaciones cuánticas de la energía del vacío del universo”.

Nuestra mente occidental participa también de la energía universal.

**D . / Separatidad humana:**

La búsqueda de superación del sentimiento de separatidad nace con el humano. Erich Fromm investiga sobre los procesos ilusorios de superación (\*) y encuentra su superación, colocando al amor interpersonal como único paradigma. Como en muchas otras religiones, el amor universal aparece como llave.

Consciente de que la separatidad (cuya incomprensión conlleva sentimientos de miedo, tristeza y soledad) se agudiza en lo moderno con las pseudoresoluciones que se proclaman como panacea, comienzo su análisis, buscando una mejor comprensión, así como la apertura de espacios, y puede que una futura, muy lejana, superación.

**E. / Rizoma:**

Tratando de buscar anti-definiciones que se ajusten a la realidad de lo definido termina apareciendo “Rizoma” de Gilles Deleuze y Félix Guattari, y con el “La Enciclopedia” anti-cultural” (ultima obra).

(\*) Análisis con el que no estoy del todo en acuerdo, pues la escultura y el arte poseen muchos tipos de amor, y estos pueden ser englobados, según su natura, dentro del amor maduro universal, en amores inmaduros egocéntricos y un largísimo etcétera de amores separatistas o englobadores.

## **INFLUENCIAS Y RELACIONES:**

Los orígenes de las obras creadas se encuentran en las anteriores explicaciones. Es visible que algunas de ellas tienen una clara relación con obras y artistas que han sido descubiertas a posteriori. Esta tesis fue realizada con la intención de crear diferentes exposiciones de muy variadas tipologías (algunas de ellas incluso ya han sido realizadas), y para no alargar en contenidos, ni caer en la tentación de relacionar lo no relacionado, no se incluye una relación con artistas, que podrían otorgar valores añadidos a los proyectos. Entiendo que esto pudiera llegar a perjudicar la tesis pero el deseo de esta investigación no era buscar referentes artísticos externos aunque relacionables, sino buscar los propios espacios de relación y que estas se defiendan por lo que son.

Aun así, me gustaría citar brevemente algunas de estas influencias relaciones: Joseph Beuys y Cristo Hombre, Giacometti caminando, Matta Clark y relaciones, Dho Ho Shu con la masa, Dennis Adams y el mobiliario urbano, Duchamp, Escher y sus escaleras sin fin, Calder y el amor al juego, Carsten Höller, Julio López y sus manos, la tradición de la luz pasado a lo invisible, la luz interior de Turrell, de la óptica y la física, Patrick Killoran y sus 'observatorios', los 'arrecifes' de Jason Taylor, el light grafiti, el atelier Van Lieshout, Michael Asher, Tobías Rehberger, numerosos artistas del ámbito urbano y del street art.....

## 2.1

*Memorias:*



**“CABEZAS”**





El terreno del consumo es donde mejor se representa la ficción de la libertad personal. *“Obedecer al capricho es consecuencia de una honda pasividad interior, añadida al deseo de evitar el aburrimiento”* (30). Ya Freud apreció que las fases receptivas y posesivas son de las primeras etapas del desarrollo humano. La posesividad en el adulto es signo de que no se ha alcanzado el objetivo del desarrollo normal, la productividad, se ha detenido en el tener. Además, en los factores de felicidad recopilados por Punset , se observa que esto conlleva un aumento de la insatisfacción, *“el aumento de los niveles de infelicidad en el mundo de hoy se explicaría por una inversión excesiva en bienes materiales, en detrimento de valores de mantenimiento mas intangibles”* (31), incongruencia fatal en la época de la exaltación del hedonismo.

El ser humano *“únicamente puede existir con cordura si tiene una propiedad sobre todo funcional y un mínimo de propiedad muerta”* (32)

Las obras **“Cabezas nº I y II”** se basan en la hipótesis de ‘lo agrario, la forma más antigua de capital, como inicio de la propiedad a largo plazo’ y, con este tipo de propiedad, la resultante ‘perdida de identidad confundida con posesión’. Los sacos, alforjas, cestas, y las versiones modernas de mochila y bolso, surgieron de estas prácticas de trabajo y de su evolución hasta la idea comercial de nuestros días. En la evolución de los usos del guardar, de lo activo-productivo, alcanzamos en nuestros días, el devorar pasivo. De la existencial propiedad funcional, a la patología de la propiedad institucional creada por la circunstancia socioeconómica circundante Este patógeno consumo-no-funcional acaba con el desarrollo productivo del hombre debilitándole en su existencia, transportándole a la categoría de cosa.

Cada una de las cabezas indica un tipo de actitud frente a estas premisas. Una de abandono total por medio del no-cuestionamiento y el dejarse llevar; y otra,

más activa y reflexiva, más consciente de lo que acarrea. La expresión de sus caras es neutramente triste, aparentemente calmada, y con un punto de horror en los ojos abiertos.

Como **conclusión** de estas obras, me quedo con la necesaria cuestión planteada por Fromm:

*“La cuestión esencial es si la posesión fomenta la actividad y la vitalidad del individuo o si paraliza su actividad y favorece la indolencia, la pereza y la improductividad.” (33)*

# B. /

Ambas obras serán realizadas en bronce mediante la técnica de fundición a la cascarilla. La elección del bronce viene dada por su nobleza, sus calidades plásticas y su peso, como apoyo a las ideas que se quieren reflejar.

“Cabeza I”, que en su forma se asemeja a una cesta de flores, es completamente de metal, incluida su asa de cuerda que se inserta en ambas orejas.

Ambas partes, cara y asa serán construidas en cera realizando previamente un contra-molde de escayola de un rostro y una cuerda. Sobre el contra-molde de la cara se pincelará la cera, posteriormente se cortaran y recolocaran las piezas para conseguir la forma deseada. Si es necesario se modelará a mano alguna de sus partes para conseguir la textura y unicidad requerida aunque se tratará de que sea el menor posible.

En “Cabeza II” aparece una tira de tela para colgarla sobre la propia cabeza, recuerda en su forma a antiguos diseños agrarios y muestra una mayor flexibilidad de pensamiento y el conocimiento del duro peso que estos ideales conllevan.

Esta es realizada mediante modelado directo en cera en su totalidad.

Ambas esculturas-objeto están ideadas para ser observadas a la manera tradicional occidental, dentro de una sala de espacios neutros. Es preferible que su colocación sea en el suelo o en algún mobiliario propio de la sala, para unirse aun más con su concepción de receptáculo contenedor y a su supuesta poca importancia. La mayor fuerza de los efectos del mercado en la sociedad reside en su invisibilidad, en esa supuesta poca importancia.

Ambas obras son independientes, pudiendo colocarse en salas independientes de forma separada. Son ideales para ser incluidas en exposiciones colectivas.

**Proceso de trabajo y calculo aproximativo de los tiempos de realización de los diferentes procesos:**

“Cabeza I”:

Primeramente se realizará un contra-molde en venda de escayola de un rostro, reforzándolo a posteriori con más escayola en polvo. De igual manera se realiza el contra-molde de una cuerda en escayola.

Tras el pincelado y relleno en cera de estos moldes, se dará la forma elegida al molde hueco de la cuerda en cera, y en el que se creará un núcleo de escayola para abaratar y reducir el peso de la obra. Todo este proceso puede conllevar una tarde.

En el molde del rostro se recolocan las orejas en el lugar indicado y se modelan los ojos. Posteriormente se necesita realizar el árbol de colada y el contra-molde de cascarilla. El árbol de colada de ambas obras sería el que podemos observar en los trazados sobre las fotos.

Los tiempos de secado de cuatro horas de cada uno de los baños alargan esta operación que se calcula en dos días. Se necesita una cocción del molde y su descere que dependerá de la disponibilidad en el taller. Así mismo dependerá la fundición final de la obra.

Esta será totalmente pulida y se hará una, muy breve, oxidación natural para que el color resultante sea el oro viejo del bronce. Antiguamente, al oro, tenía como apodo ‘las heces del infierno’. El mito del rey midas ejemplifica esta denominación, el oro del que no se vive, estéril y muerto.



“Cabeza II”: imagen de la foto

El modelado directo en cera de esta obra está prácticamente terminado. Por tanto se ha de realizar la colocación del árbol de colada y realizar el contra-molde en cascarilla. Se pretenden realizar ambas obras a la vez, por lo que los tiempos de los contra-moldes, desceres y fundición serán los mismos.

El descascarillado y pulido de ambas obras se calcula en aproximadamente dos o tres días, dado que el pulido, oxidación y encerado de “Cabeza I” hay que realizarlo en un mismo día.

Poseerá una patina bastante más oscura, posiblemente de nitrato de hierro pero esto no será decidido hasta la observación de la obra ya fundida.



PROBLEMAS DE CIUDAD:

***“‘Alojamiento’ y... ‘hábitat’.***

*Estos dos tipos de problemas han sido y son planteados por el crecimiento económico, por la producción industrial.*

*El doble proceso de industrialización y urbanización pierde todo sentido si no se concibe a la sociedad urbana como meta y finalidad de la industrialización, si se subordina la vida urbana al crecimiento industrial.*

*Ni el Estado ni la Empresa proporcionan los modelos de racionalidad y realidad indispensables.”*

Lefebvre (34)



**LVII**

*“Con rectitud se gobierna el Estado.  
Con sagacidad se lucha en la guerra.  
Con la no-acción se conquista el mundo.*

*¿Cómo lo sé?*

*Por esto:*

*Cuantas más limitaciones y prohibiciones haya,  
más pobre será el pueblo.*

*Cuantas más armas,  
mas desorden habrá en el reino.*

*Cuanta más astucia,  
más hechos extraños ocurren.*

*Cuantas más leyes y decretos,  
más ladrones aparecen.*

*Por esto el sabio dice:*

*Yo nada hago  
y el pueblo por sí mismo progresa.*

*Yo quedo en la quietud  
y el pueblo por sí mismo mejora.*

*Yo no negocio  
y el pueblo por sí mismo se enriquece.*

*Yo nada deseo  
y el pueblo por sí mismo vuelve a la sencillez” (35)*

Hipermodernidad Valenciana:

CACa

A.B./

PONGA AQUÍ SU PUBLICIDAD



ponga aquí su publicidad  
 ponga aquí su publicidad  
 ponga aquí su publicidad  
 ponga aquí su publicidad  
 ponga aquí su publicidad  
 ponga aquí su publicidad  
 ponga aquí su publicidad



El CAC es un claro ejemplo del espacio hipermoderno publicitario. Valencia también se disgrega en dos topologías contrarias, en dos modelos de ciudad. Una irreal, aséptica, aparentemente neutral, la Ciudad de las Artes y las Ciencias en la que el decorado terminan siendo las personas, frente a la Valencia Ciudad, sucia de bullicio y vida.

Esta sencilla intervención propone la colocación de una pegatina sobre los mapas de transporte público de la ciudad de Valencia. Ya esta colocada en alguno de los mapas de la zona de Benimaclet.



FIESTA!

## “¡POPULAR FIESTA!”

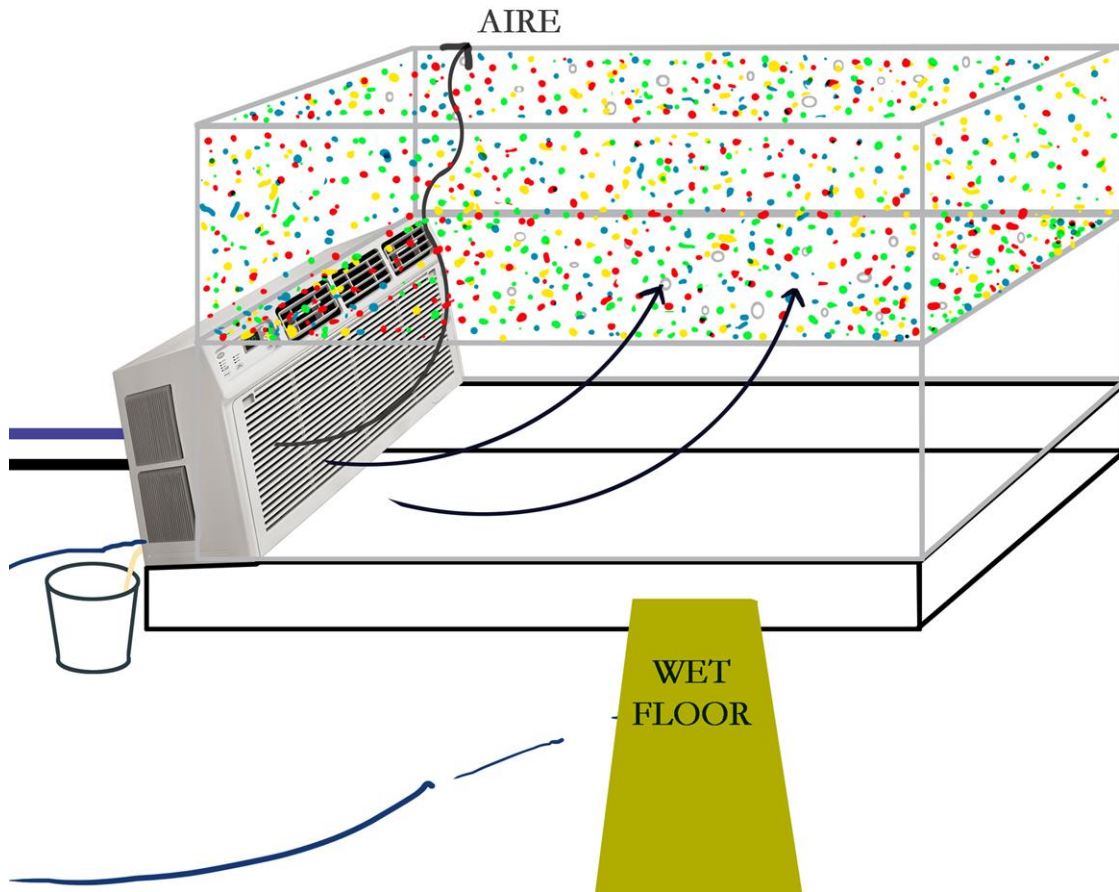

“¡Popular Fiesta!”. En la que se insinúa la pérdida de los lugares públicos comunes, de los lugares abiertos, de las festividades populares, y en definitiva de toda manifestación cultural colectiva, que poco a poco, durante años, se han ido limitando a unos lugares y modos acotados por la autoridad, obviando el beneficio que aporta la unión puntual de la colectividad. La organización de grandes centros de encierro continúa en nuestros días de manera más sibilina, con las consignas de un ideado “Bien Común” y el gran poder de la mercadotecnia.

# B./

Se trata de una escultura objeto compuesta por dos hexaedro de plástico transparente y duro, de unos 0,5 cm. de grosor, colocados uno encima del otro. Con orificios en el panel divisor y en la parte superior del hexaedro resultante superior, que permitan y dirijan el movimiento del aire. En otro de sus lados, en el hexaedro inferior, se inserta un aparato de aire acondicionado no ruidoso de pequeño tamaño. Se crea un soporte de conglomerado para la maquina y la vitrina. Hay que tener en cuenta que en la zona de la maquina de aire debe poseer una inclinación de 5° para una mejor caída del agua sobrante. Todos los materiales y los objetos usados para su creación serán prefabricados de aparente calidad, plásticos y derivados, conglomerados, nunca materiales nobles o contruidos de manera artesanal.

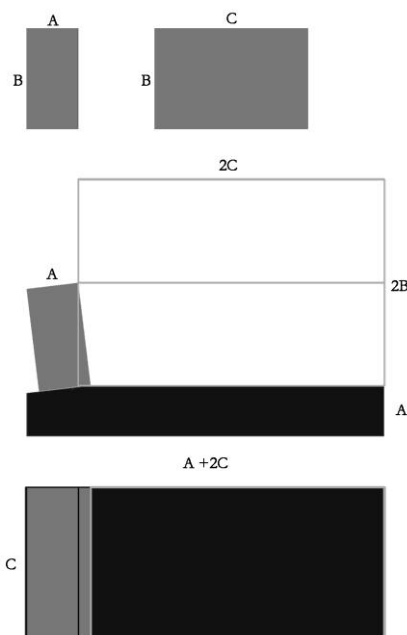

En el interior del citado cubo una nube de confeti de numerosos colores da vueltas sin poder salir. Por fuera del cubo transparente queda la salida de agua del aire acondicionado que da a parar a un cubo metálico del que irremediamente el agua rebosará. Si el suelo de la sala es liso o pulido hay que poner atención sobre el suelo mojado, ya que es un elemento que puede causar caídas en los espectadores. Este se relajará mediante la colocación de paneles 'wet floor' alrededor de la zona de agua que poco a poco irá agrandándose. Las

proporciones de la obra dependerán del aire acondicionado elegido, estudiando las relaciones entre sus tres dimensiones entre si y posteriormente las dimensiones de la obra completa. Se adjunta un esquema aproximativo de estas posibles proporciones.

**Proceso de trabajo y calculo aproximativo de los tiempos de realización de los diferentes procesos:**

El recorte y perforación de los paneles plásticos para formar el hexaedro se realizará con ayuda de maquinas de corte y taladros, y sus medidas dependerán, como antes hemos explicado, de las dimensiones del aparato y su relación con la inclinación necesaria.

La unión de los paneles se realizará mediante silicona o algún otro pegamento específico para dicha superficie plástica. Se añaden clavos para aumentar la sujeción.

El tiempo de secado depende de la cola utilizada, para una perfecta unión se calcula todo el proceso en dos días.

**Necesidades para montaje e instalación de la obra:**

El montaje del objeto en si no supone una gran trabajo. Normalmente la instalación de este tipo de sistemas viene incluida dentro del precio de compra, por lo que lo más seguro es que se pueda contar con la ayuda de un técnico especializado, bajo previo aviso de la inusual instalación. Tan solo hay que tener en cuenta la necesaria alimentación eléctrica del aparato y la inclinación ideal para la salida correcta del agua. Esta inclinación suele ser de 5º aproximadamente.

El transporte de la obra terminada también dependerá del tamaño y, en consecuencia, del peso final de la obra.



HYPER-ENGAÑOS: Serie “~~S~~EGURIDAD”:**A.B. /**

Tras fenómenos como el feminismo se aprecia que el rebaño sigue siendo capaz de organizarse en forma positiva. La atomización y segregación de los individuos es imperativo para la continuación del poder establecido. Para que los seres no pasen de ser simples espectadores pasivos, el miedo permanente aparece como la última técnica de control social. El esclavo sin cadenas de las democracias capitalistas se disfraza de bien moral y común a todos.

Lo principal en el lavado de cerebro y la debilitación del individuo es someterlo a tensión para romper la realidad física de la persona, de modo que esta no tenga recursos para ordenar los estímulos que le llegan. El individuo se destruye. Tras una larga lista de miedos, con Bush, se empezó a utilizar a los terroristas internacionales, a los narcotraficantes, a los locos caudillos árabes o a Sadam Husein, el nuevo Hitler que iba a conquistar el mundo. A este enemigo invisible principal se le han ido adhiriendo nuevos peligros invisibles e incontrolables. Uno de los últimos ejemplos de miedos publicados es el de la gripe aviar, declarada por ciertos organismos europeos como pandemia, palabras mayores, que amenazaba con convertirse en el desastre del principio de milenio. Bajo declaraciones oficiales se invirtieron enormes sumas de dinero, para la compra de un medicamento específico, de un laboratorio específico, que obviamente, no tenía uso para la gripe irreal. Hace tiempo Foucault nos advirtió de que la represión no se encuentra sólo en el silencio y la prohibición, sino también en la multiplicidad y en la manipulación de los discursos y de la información.

¿Hablamos de seguridad, o de negocios?

En estas obras se habla sobre el absurdo.



**“Nitro?”**

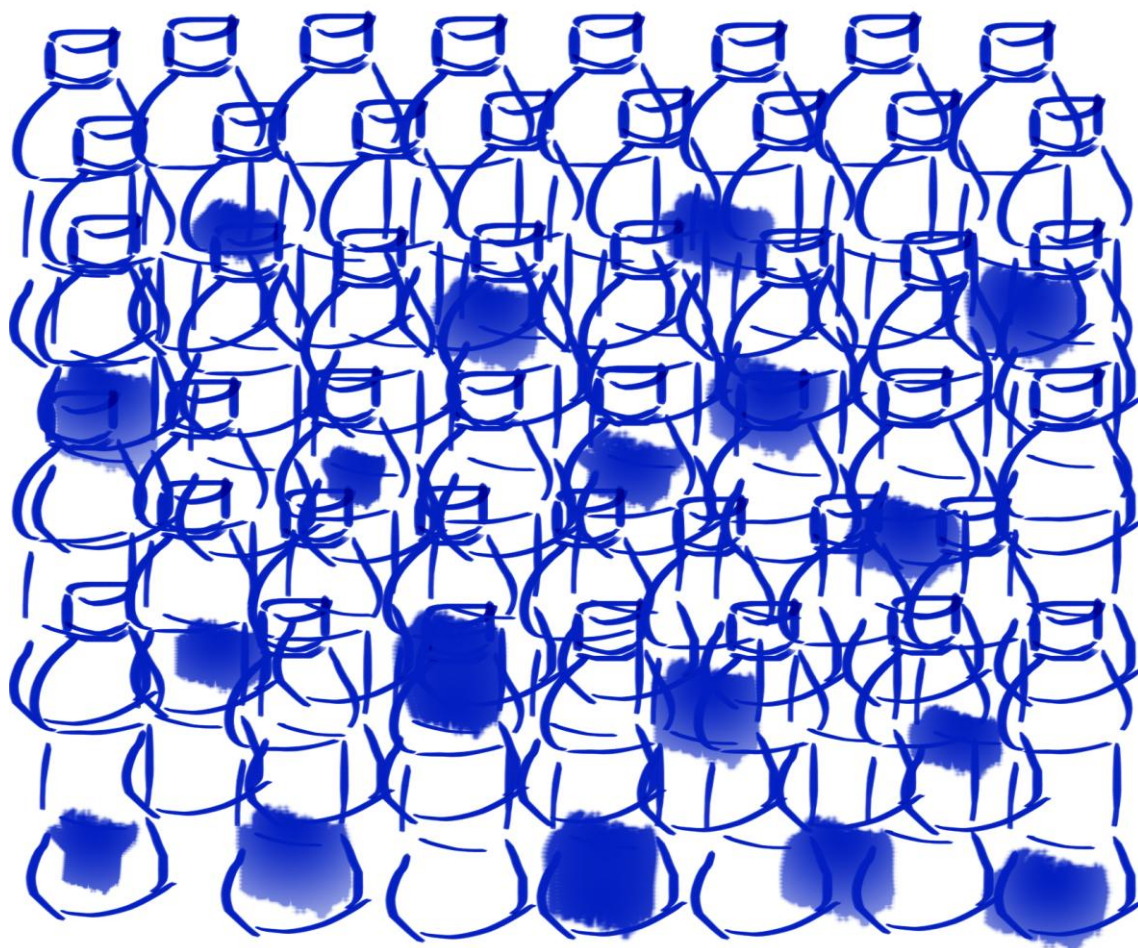

El Reglamento (CE) nº 2320/2002 del Parlamento Europeo y del Consejo, de 16 de diciembre de 2002, por el que se establecen normas comunes para la seguridad de la aviación civil, surgido tras el atentado del 11S, han causado una profunda polémica, puesto que no queda tan clara la seguridad que aportan algunas de estas nuevas medidas y si son perfectamente notorias las molestias y miedos que generan. El terrorismo y su desarrollo es algo difícilmente controlable. Poco importan las normas de seguridad que se impongan mientras la intención permanezca como deseo en la persona que atenta, pues todas las trabas serán tarde o temprano superadas, o rodeadas, por quien tiene claro su objetivo. Tan solo la educación y una prudencia extrema en los modos de hacer pueden disolver estas tendencias. Si empleas la fuerza contra acciones de esta naturaleza legítimas el camino, y este te será devuelto con la misma o mayor intensidad.

Esta normativa vigente incluye una nueva medida sobre los líquidos por la cual se prohíbe el transporte de estos y de sustancias similares en el equipaje de mano. Medida que hace preguntarse por su efectividad puesto que, curiosamente, los embases siguen permaneciendo en el recinto del aeropuerto por lo que tan solo se evita la posibilidad de atentado en el interior de avión. Parece ser que el aeropuerto no es objetivo. Esta medida se ha trasladado a otros lugares, sin ir más lejos en la documentación de este año se obligaba a dejar las botellas en la puerta de entrada. Finalmente con este tipo de medidas tan solo se consiguen reducir nuestras libertades y se fomenta el miedo llegando a crear una auténtica paranoia de necesidad de seguridad. En gran parte, hemos perdido la silenciosa batalla del sometimiento por el miedo.

Se trata de recolectar envases de diferentes botellas de agua de plástico usadas y rellenarlas con diferentes cantidades de agua. Estarán dispuestas a la entrada de la sala formando filas, como si de una formación amenazante se tratase. Dependiendo de las dimensiones de la sala en la que ubicarse se colocaran un número determinado de botellas. Todas las botellas serán de tamaño pequeño, y semejante. Las etiquetas de las botellas serán arrancadas dejando restos de papel.

Se pensó en la posibilidad de adjuntar el nombre del explosivo en el panel en el que se describen los materiales de la obra, o hacer explotar una de las botellas con un 'chino' (petardo pequeño), rellenas de colores en esa ideación, para mostrar el absurdo de esta extraña protección.

Pero se desestimó rápidamente, puesto que lo que se quiere mostrar es la real invisibilidad de los miedos que se exaltan; además de ser consciente de que el miedo es una de las peores y más modelables experiencias que se pueden infringir a un individuo. Negándome a ser participe de estas técnicas, a pesar de conocer que el impacto será mucho menor, prefiero ser coherente con mi política personal, dejando el título como sugerencia, la disposición ordenada del ejercito fabricado y la no-descripción de los materiales, para que cada cual imagine.

Amor  
de  
Destrucción

Observando las verdaderas armas de destrucción se apunta a la palabra original, al pensamiento transformado en realidad física, como inicio y reinicio de las circunstancias. La realidad ideal construida por el poder nace en la palabra, y la posibilidad de romper esta realidad ilusoria también nace aquí.

Un simple bolígrafo puede ser un arma de destrucción por medio de dos maneras opuestas en su naturaleza, una mental y otra física. Cualquier bolígrafo hincado con fuerza puede perforar la garganta de una persona. Por otra parte, el poder de la palabra también puede desarrollarse en dos naturalezas de persuasión, una dirigida al bien y otra a su opuesto.

Por otro lado este objeto es medio entre lo externo y lo interno del ser. Un punto de unión de las dos realidades que a simple vista nos componen.

Mucho se escribe sobre la libertad de expresión en medios que tergiversan y construyen realidades, y que más parecen interesados en fomentar peligros y conflictos que en desarrollar una responsabilidad madura que otorgue libertad. Y es que la capacidad de juicio simbolizada en este boli es la mayor arma de destrucción reconocida por las 'democracias' capitalistas. La posibilidad de que el individuo pase a ser activo hace tambalearse toda la ilusión

Interno-externo, creatividad frente a miedo, conflicto y dialogo en los usos de la palabra y sus medios.

El mayor coste de la obra se hallará en el expositor que se realice para el arma. Un hexaedro rectangular, de base cuadra, en conglomerado pintado en blanco, y cubriendo el arma una vitrina cúbica realizada con paneles de plástico, o similar, transparente y pegada por silicona también transparente. El bolígrafo elegido es el más popular, el "**Big Inconscious Conflict**", de color rojo. Se encontrará abierto apoyado sobre la base, con el capuchón en la parte trasera.

“ALARMA”:



ALARMA  
ALARMA!  
SEGURIDAD  
GRIPES  
TERRORISMO  
CIUDADANOS  
SILENCIO

Continuando con las políticas del miedo y la supuesta necesidad de seguridad se encuentra esta mínima intervención, que ahonda en el inicio de esta situación, así como un intento de llamada de atención para replantearse los miedos invisibles posmodernos.

Se trata de la colocación de un rotativo (luz giratoria) blanco, rodeado por una especie de cubo de plástico azul, en la fachada de un edificio. La visión de inseguridad dentro de una circunstancia que le es ajena de una manera callada y visual. Este tipo de luz conlleva la idea de conflicto en su ritmo y color.

Se utiliza este símbolo, además de por su vistosidad y la relación visual que tenemos de este tipo de luz con parte de los sistemas de seguridad, la parte más popular podríamos decir, por la relación que tiene la creación de la policía con el Estado.

Más allá de lo popularmente explícito, en los análisis sobre las tecnologías de poder de Foucault apunta que en el siglo XVI y XVII la policía se entendía como una técnica de gobierno propia de los estados, una administración que dirige el estado, junto con la justicia, el ejército y la hacienda. Esta extiende sus actividades a todas las situaciones.” *a todos los aspectos de la vida, “el hombre es el verdadero objeto de la policía”* (36). Se conoce ya entonces la supervivencia del vigor del estado por medio de esta.

En palabras de Foucault *“basta con observar la racionalidad del estado en cuanto surge y comprobar cual fue su primer proyecto de policía para comprender cómo, desde el principio, el estado fue a la vez individualizante y totalitario”* (37), *“en cuanto a la doctrina de la policía, define la naturaleza de los objetos de actividad racional del Estado, define la naturaleza de los objetivos que persigue y la forma general de los instrumentos que emplea”* (38). *“la razón del estado... no necesita respetar el orden general del mundo. Es un gobierno cuya meta consiste en aumentar esta potencia en un marco extensivo competitivo.”* (39)

# B. /

La única necesidad que posee esta obra es la de encontrarse dentro de un contexto que no sea el propio. Bien puede ser en el ámbito público en una fachada, o en el interior de un edificio. Si se encontrara en la fachada de un edificio que compartiera el espacio público la realización de la obra sería un acto sujeto a licencia, necesitando una licencia de obra menor y un estudio de impacto ambiental, al ser la instalación englobada dentro de las regulaciones sobre anuncios luminosos.

Dado que esta disposición afecta a la 'seguridad pública', la colocación en estos espacios será seguramente denegada, limitándose su posible actuación a espacios privados donde la influencia no recaiga sobre lo público, por ejemplo, el interior de un edificio.

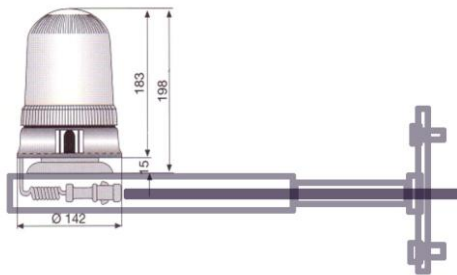

El rotativo se coloca sobre una base comprada, o realizada para el mismo, que se atornilla a la pared.





Serie “VIAS DE ESCAPE”



Las vías de tren y sus derivados son símbolos de la modernidad. La creación de estos supuso una aceleración de la vida comercial, en primer lugar, y en general al desarrollarse el transporte de personas. A tanto ha llegado esta aceleración de los tiempos de la vida actual que llegan a ser frenéticos. Sin opción a parar y con imperiosa necesidad de optimización damos vueltas sobre lo mismo sin poder pensar.

Del Mass que nos lleva al menos, que a su vez nos lleva al Mass, tratamos el vicio circular de la posmodernidad.

El círculo, por otro lado, es símbolo de lo espiritual, lo divino, la perfección del cosmos. El gran arcano de la rueda de la fortuna es también representada, en su sentido abstracto de evolución y en el mundano de inestabilidad o lentitud. Y es que con este vicio circular es difícil observar para desarrollar, pero aun así, puede que sigamos avanzando.

Para que sea visible, para que se detenga el tiempo y se pueda sentir su movimiento, aparece esta serie.

**Descripción base de la serie:**

Se trata de la realización de esculturas objeto en metal de grandes proporciones, que no monumentales, pues siempre partirán de la escala humana.

En todas se desarrollan dos circunferencias paralelas formadas como imagen de las vías de un tren sin destino. La imagen de un eterno retorno posmoderno, del que por aceleración de superfluos y desaceleración de vivencias reales saldremos disparados.

Existen varias variaciones sobre conceptos semejantes:

### **“Vías de Escape” 1**

Una rueda caída, ya no se puede mover. Como si de un parque para mayores se tratase, encierra dentro de sí el espacio del movimiento hipermoderno, que ahora se hace visible en su callada quietud. Conserva la posibilidad de ser levantada, aunque no por sí misma. Necesita de mente y cuerpo ajeno para alzarse y comenzar un camino acuoso, en un recto siempre hacia abajo, por lo naturalmente fácil. Levantar estas vías para un hombre es algo quimérico, pero siempre posible con un gran esfuerzo razonador, creativo y activo.

Es un nido del que pueden nacer ciertas ideas.

### **“Vías de Escape” 2**

Las vías se hacen verticales. Es una imagen más visible de la rueda de la vida, y una noción más sensible de la situación en la que nos encontramos. Con tanta mente y prisa se nos olvida apreciar las sensaciones, reconocer lo que nos cuentan.

Las posturas que se pueden adaptar dentro de la obra por los espectadores recuerdan los estudios anatómicos de Leonardo da Vinci.

Su forma recuerda a los juegos de los niños de las zonas lúdicas y de deporte públicas, y a las ruedas de correr de las jaulas de ratones, en las que dan vueltas sin cesar, la noria que no va a ninguna parte.

La visión de los movimientos vitales de la vida moderna quedan así representados y sus sensaciones más ocultas se hacen reconocibles. De hecho, es un juego de mayores, alegre y triste, del que se sale mareado y con la posibilidad de pensar.

### **“Vías de Escape” 3**

Dos raíles circulares paralelos vuelven a encerrar el espacio y la velocidad en su interior. Esta ocasión es la escala hipermoderna la que se sitúa para conformar la circularidad del sistema y el miedo y absurdo de sus ‘monumentales hazañas’. El hombre está englobado dentro de esta modernidad, pero mediante su atenta observación puede salir de él, y como siempre pensar.

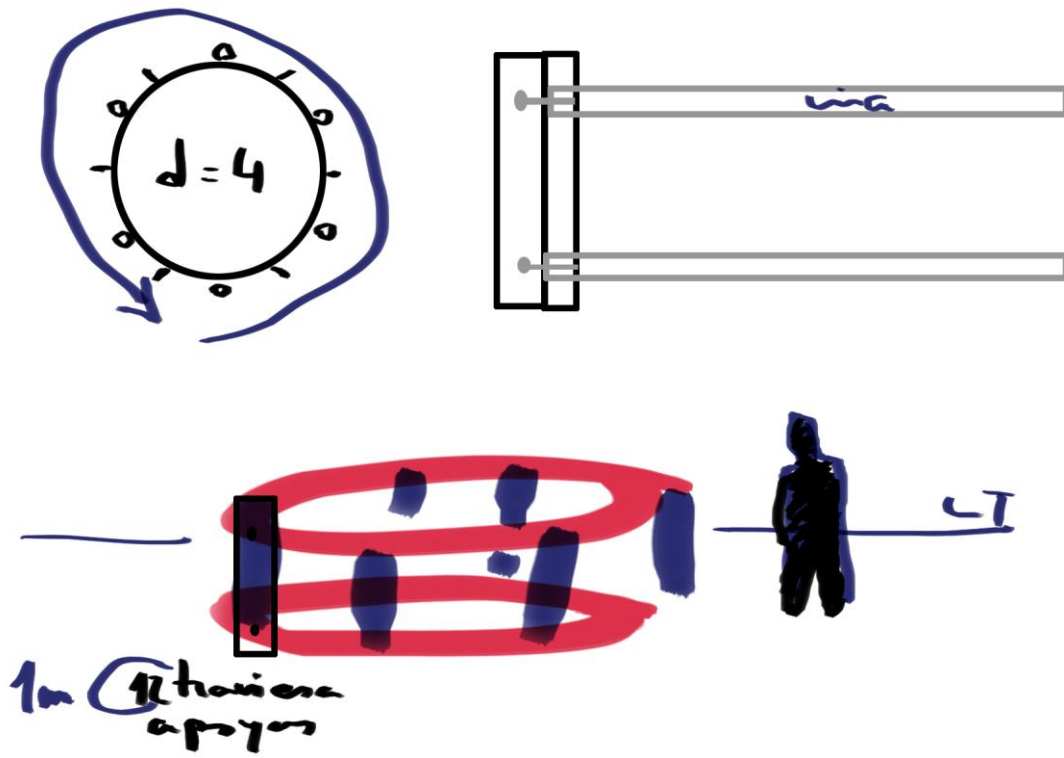

1

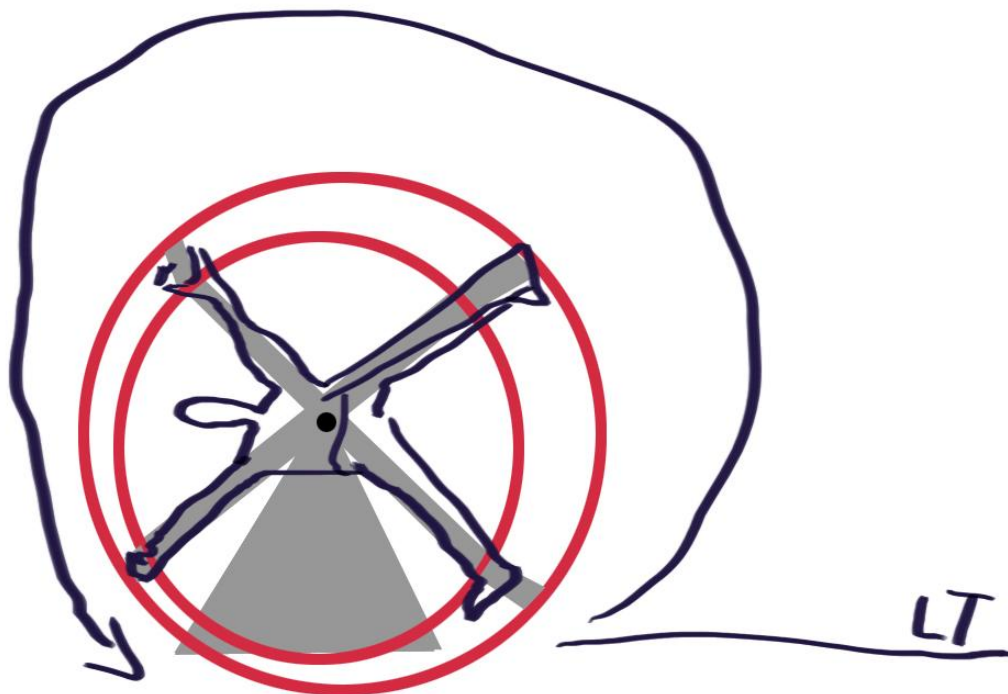

2

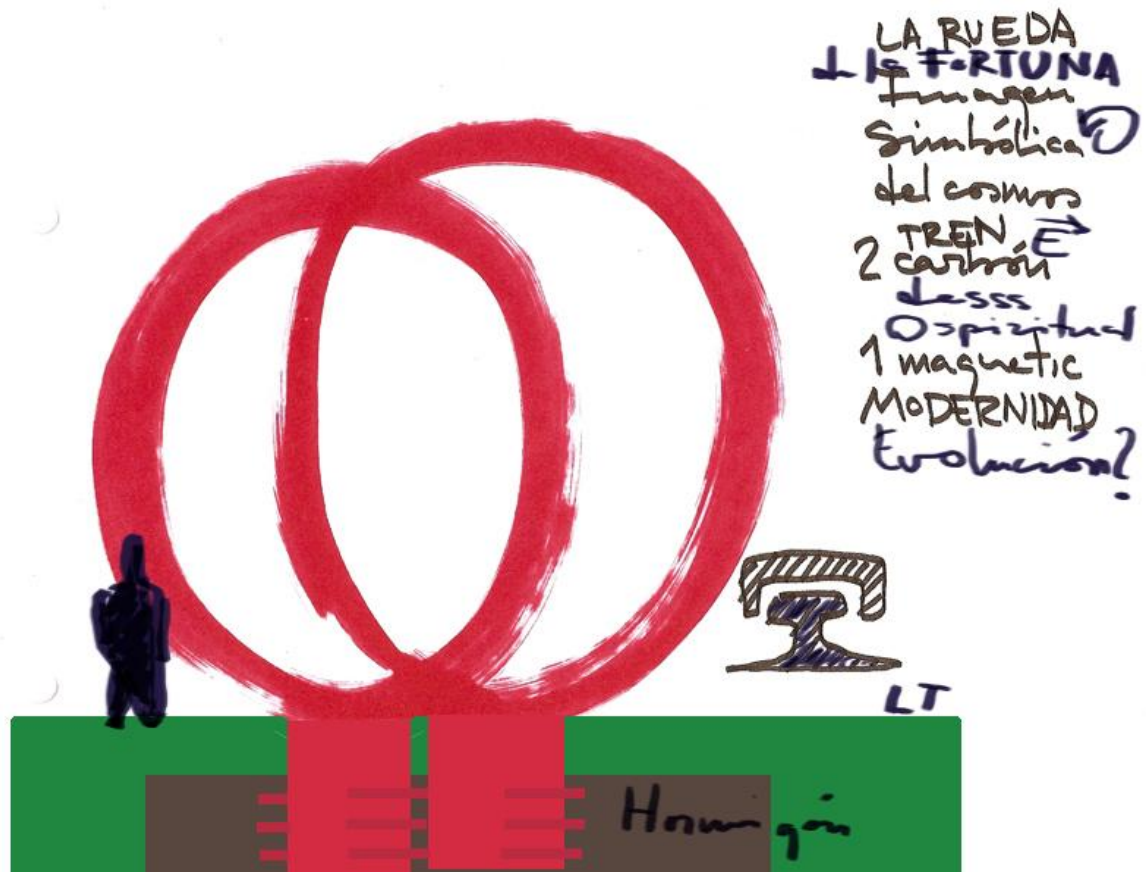

3

# B. /

**1. /** Las dos circunferencias, raíles, se desarrollan en paralelo al plano de tierra. Se unirán entre ellas mediante 12 traviesas de madera y clavos. Las traviesas forman los doce puntos de soporte que serán su sujeción. Las dimensiones de esta obra dependen en parte de su lugar de ubicación final, por lo que tan solo se presenta una estimación base de estas:

Diámetro= 4 o 3m.

Distancia entre ambos raíles:

Distancia europea= 1,44m.

Distancia española= seis pies castellanos= 2 varas= 1,67m.

La distancia entre traviesas es un cuarto del diámetro.

En un principio se pensó el único uso de la distancia europea, pero es más interesante jugar con ambos, creando un cilindro de tapa elíptica.

## **Modo de realización:**

Gracias a las traviesas, esta primera versión no necesitaría de un gran realismo para su concepción como raíles, pero podría sumergirle en la mera representación. En un principio se pensó su realización en base a planchas de metal, pero al apreciar la ganancia que le otorga el uso de raíles verdaderos hizo que esta idea se desplazara a la creación de maquetas artísticas.

El curvado de las vías es un proceso enormemente costoso, sin contar con los gastos de desplazamiento de las vías rectas de una empresa a otra, por lo que se decide como mejor opción la compra de raíles ya curvados. Existen empresas especializadas en este tipo de vías, normalmente utilizadas para parques de atracciones. El precio depende de la cantidad de segmentos de vía a utilizar. Los agarres de las vías suelen aparecer englobados dentro de este.

Las **necesidades para su colocación** son ayuda de una grúa y de personal para transportar y sujetar el riel superior de modo que se pueda clavar a los maderos en la posición correcta. Las traviesas pueden ser transportadas con la ayuda de un carro.

**2. /** Estas 'vías', ahora verticales, no necesitan ser raíles por lo que su producción se realizará mediante el cortado, doblado y soldado de planchas metálicas de máximo 10mm de grosor. Se calcula que serán necesarias unas cuatro planchas.

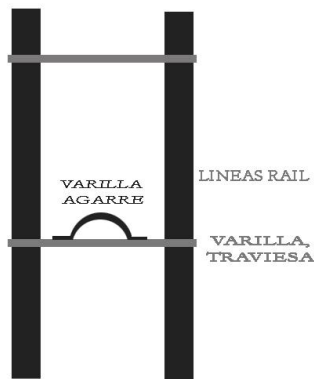

Los círculos que se formen serán unidos por cuatro o seis 'traviesas' metálicas, que contienen agarres para meter los pies y las manos. Estas traviesas serán hechas con varilla no corrugada de 10mm de diámetro y sus agarres con una de 5mm doblada, curvada y soldada.

El uso de la obra puede ser peligroso, por lo que se deberá idear a posteriori, con la necesaria supervisión de técnicos en la materia, un arnés agarrado por cadenas que permita la correcta sujeción del participante en el centro de la rueda.

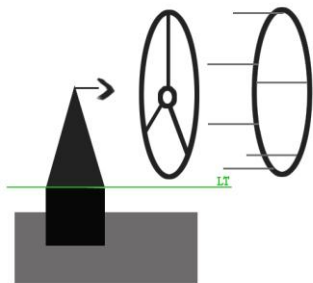

Otras tres 'líneas' se sueldan a uno de los círculos, del cilindro ya formado, y a un círculo metálico con un agujero en su centro, del cual se colgará la pieza a su futura base. Esta base o soporte será realizada con planchas metálicas de 10mm de grosor. Necesitará estar anclada al suelo y a una estructura de hormigón armado, para sujetar todo el peso de la obra y el de

las personas que puedan subirse en ella.

Se realizará un cilindro hueco de metal, que se soldará al soporte, y al que se le soldará una tapa tras la colocación del cilindro, mayor del diámetro del agujero de dicho cilindro.

**3.** / Es la que conlleva mayor dificultad de ejecución. Las dimensiones finales de esta dependen de las proporciones a seguir según el futuro lugar de emplazamiento, de lo que se deduce que el presupuesto de los gastos sólo se puede calcular tras la finalización del proyecto real, y que la única proporción base es la de separación entre las dos circunferencias, que será el baremo europeo que se utiliza en la construcción de vías (citado en vias1). Este lugar será, a poder ser, un espacio que permita un acercamiento a la obra para su mejor observación, aunque dadas sus dimensiones esto no es imprescindible.

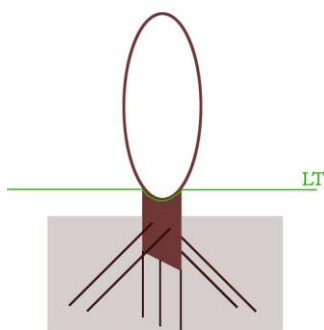

Se ha de desarrollar una estructura y anclajes subterráneos que sujeten el peso y tensiones de cada aro. Este cálculo es complicado dado el diámetro de los círculos y el pequeño punto de apoyo de su base. Esta sujeción podría ser más segura si se realizara un pequeño engaño en este punto de sujeción. Las vías podrían estar ligeramente hundidas en la tierra, creando una superficie de apoyo mayor. Bajo toda esta superficie se desarrolla un plano metálico unido al aro por soldadura. Los dos planos de los dos aros se unen bajo la tierra mediante varillas de alambre soldadas entre ambas y la formación entre estas de un bloque de hormigón. De todos modos, estos cálculos finales son competencia del ingeniero.

Debido a la ubicación de las obras dentro del ámbito del espacio público implican su denominación como 'acto sujeto a licencia', de lo que se deduce que los estudios estructurales así como la supervisión del proyecto y la final ejecución de este dependen de un ingeniero. Dadas las medidas monumentales de VIAS 3, y la utilización de VIAS 2, se hace imprescindible incluir, dentro de las memorias a presentar al Ayuntamiento, un proyecto de seguridad y salud de cada una de ellas. Las necesidades técnicas y tecnológicas, maquinaria, anclajes y demás, son especificadas dentro de este proyecto, que ha de ser supervisado, aprobado, y prácticamente diseñado por un ingeniero.



## **Realización de Maquetas de las “Vías de Scape”:**

### **A. / maquetas en base a planchas y varillas de metal:**

1. / Se necesitaría el recorte en recto de la plancha de metal con la cortadora, y su curvado en la curvadora. El recorte de las piezas curvas se haría con el plasma. Tras esto se sueldan las partes entre ellas. Dado el enorme trabajo que supone y el acabado final que permite se termina optando por otro tipo de métodos y materiales para su representación ‘realista’, limitando este uso a la realización de objetos evocadores de las mismas.

Una especie de rueda-tambor, creado por dos ‘líneas’, de anchura 4cm, recortadas de una plancha de 1,5mm de grosor, curvadas formando el círculo y soldadas en sus extremos se clavan a ‘traviesas’ de madera de pino.

2. / la realización de esta mediante planchas de metal y varillas si ofrece el acabado requerido, de hecho, es la misma ejecución, a escala, de la obra en si. Por no repetir ejecuciones, bastara decir que se realiza con una sola plancha del mismo grosor que la anterior.

3. / **“Aro”**: A pesar de no corresponder con la realidad de la obra que representa la realización de este objeto se me hace sencilla y bella. Además de poder jugar con ella, y divertirme abiertamente con cerrazones.

Con una varilla de 1cm de diámetro se curva manualmente hasta conseguir el círculo. Se sueldan sus extremos, se pule totalmente y se encera.

Los dos aros son el recuerdo de esta obra. Juego con ellos con mi cuerpo como centro y fuerza de giro, o paseo a uno de los dos con ayuda de una varita (varilla, palo o similar)

**Aros y suelo:** esta si es representación de la obra. A un rectángulo recortado de la plancha de metal de 1,5mm de grosor, soldamos dos aros realizados mediante el recorte de dos ‘líneas’ (aprox. 0,5mm de ancho) en la misma plancha. Estas ‘líneas’ han sido previamente curvadas hasta conseguir el círculo y soldadas en sus extremos. Como es obvio, seguirán las proporciones anteriormente marcadas.

## B. / Realización de Maquetas de Miniaturas Ferroviarias:

La empresa recomendada por los responsables del tren de la Granja es CROMAR WHITE MINIATURE RAILWAY ENGINEERS, de Gran Bretaña.

Las piezas de raíles a escoger son las siguientes (nº):

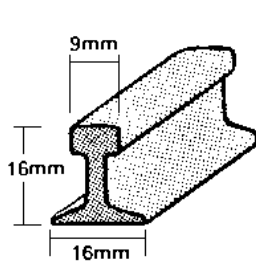

16LAR

### 16mm High Aluminum Alloy Rail

Per 3048mm (10ft) undrilled

**£9.92**

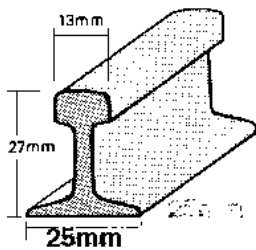

SRMD

### 27mm High Steel Rail

Per 4000mm (13ft 1in) length, supplied undrilled

**£16.10**

Ambos precios incluyen el IVA del 17.5%, no se incluye el empaquetado ni envío. (40)

El curvado de los raíles se puede realizar en la empresa de calderería y metalurgia CALDYMA, en el Polígono Industrial de Paterna. Pero como ya hemos anunciado anteriormente, el curvado es un proceso bastante caro, por lo que se seleccionan las maquetas de 1 y los aros de 3 para este tipo de procedimientos.

**C. / Realización de Maquetas en Fundición a la Cera Perdida:**

Aparece la fundición como otro método, de distintos acabados y menor coste, para la creación de las maquetas artísticas.

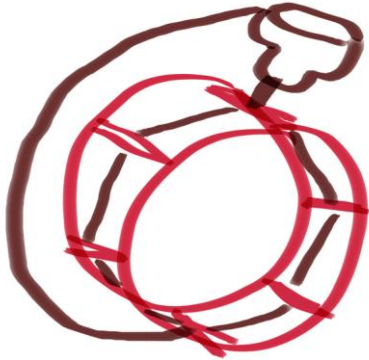
**1**

a. / escultura exenta:

Lo ideal para su rápida ejecución sería realizar dos modelos de los raíles rectos en arcilla o plastilina. De los que se hace un contra-molde en escayola. Tras salir del molde se curvan y unen. Se realiza una plancha de cera de la que serán cortadas las traviesas. Se perfecciona el acabado y se realiza el árbol de colada.

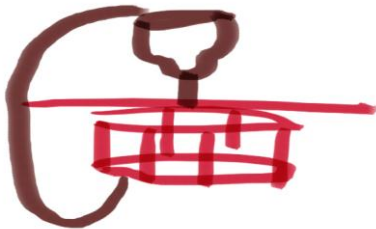

b. / con suelo:

De la misma placa que salen las traviesas se formará el suelo.

En un principio se pensó la creación de un hombre a escala dentro de esta maqueta, pero al funcionar mejor sin el, se ha preferido

realizar un escalímetro en uno de los laterales de la base.

**2:** Hay que realizar dos piezas: la rueda en fundición y el soporte en metal cortado, plegado y en el que se suelda la punta sobre la que la rueda girara. El árbol de colada de la otra pieza es igual al primer boceto de esta página.

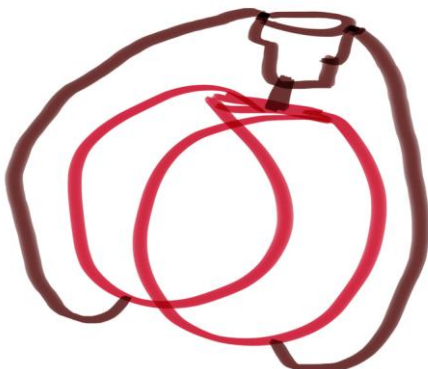
**3**

Se realizan dos o tres modelos iguales, del rail recto, en arcilla o plastilina, con una longitud aproximada de dos brazos para que el contramolde en escayola sea fácilmente manejable. En el contra-molde se echa y

vacía la cera líquida varias veces, permitiendo que se forme un modelo hueco en su interior. Cuando obtenga el grosor óptimo, entre 3 y 4mm. Estarán listos para salir del molde y curvarlos a voluntad. Tras realizar mediciones, cortes y curvaturas, unir todas las partes menos 'cabeza y cola', así como pequeñas reparaciones en la cera maltratada por la curva, se realizará un núcleo de escayola que aligere su peso y abarate el coste. Habremos tenido cuidado de dejar en cabeza y cola un volumen cerúleo, de unos dos centímetros de distancia por cada lado, como lugar de intersección entre sí y con el árbol de colada, para que el recorrido del bronce sea óptimo. El tiempo de realización de todo el proceso, incluido árbol y molde de cascarilla, y si todo sale a la perfección, se calcula en cuatro días.



**“ESCALERA AL CIELO”            A**

La escalera mecánica y el aire acondicionado son símbolos de la post-modernidad. La escalera de la necesidad de fluidez y el aire de lo cerrado y condicionado por lo artificial, surgieron para procurar un mayor flujo de ventas. El capitalismo, la incesante novedad y el continuo comprar no son infinitos. Todo lo que sube, baja, y antes que ellos podemos bajar nosotros mismos.

La velocidad hacia ninguna parte, la vorágine y el absurdo de esta, se ven reflejados en el movimiento siempre descendente venido de la nada. De esta escalera de la que parece no bajar cosa alguna, se desprende la posibilidad de un pensamiento.

Se trata de la colocación de una escalera mecánica de movimiento descendente, exenta, en la que sólo exista el piso inferior, la tierra.

**“SCALERA AL CIELO”            B**

En contraposición a la anterior, se formula una muy distinta posición. Estas escaleras llevan a la parada, a un tiempo más lento y a la posibilidad de observar y con ella reconocer.

Aparece la escalera mecánica esta vez ascendente. Con una estructura de hormigón que la sujeta y acompaña hasta finalizar en la plataforma superior, donde el observador, podrá parar. Desde esta, se encuentra la posibilidad de contemplar el horizonte, observar la realidad que le circunda, y la verdadera naturaleza de la vida de esta existencia fenoménica.

La escalera y su estructura aparecen también exentas, sujetadas por la estructura interna y la subterránea del hormigón armado. En uno de los laterales de la escalera, se creará otra escalera en el mismo hormigón para permitir la bajada de las personas del observatorio. Esta será de pequeño tamaño, lo justo para permitir una tranquila bajada.

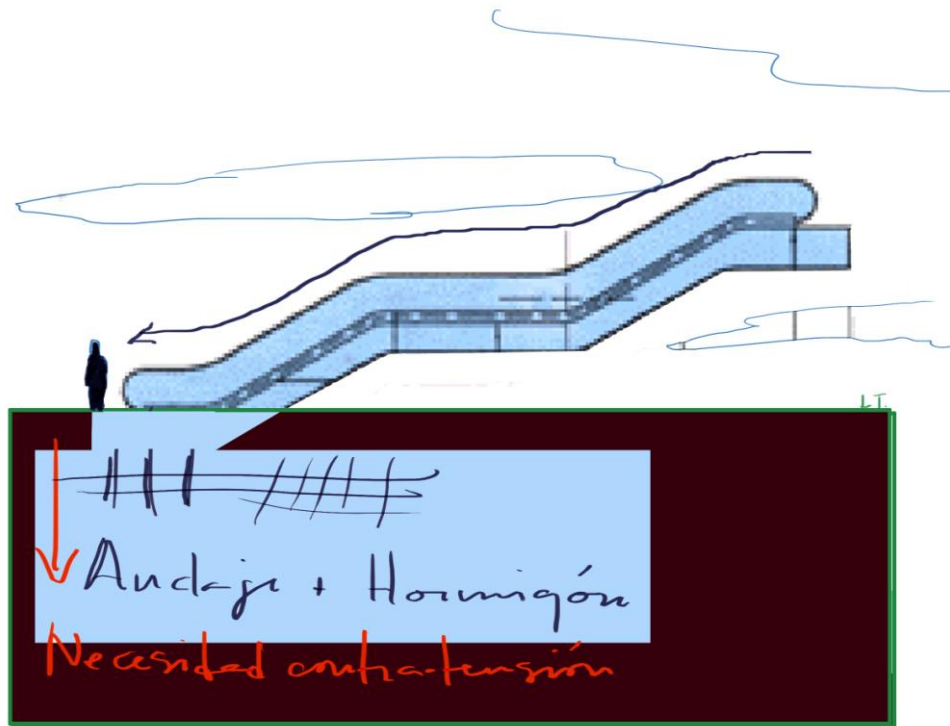

A

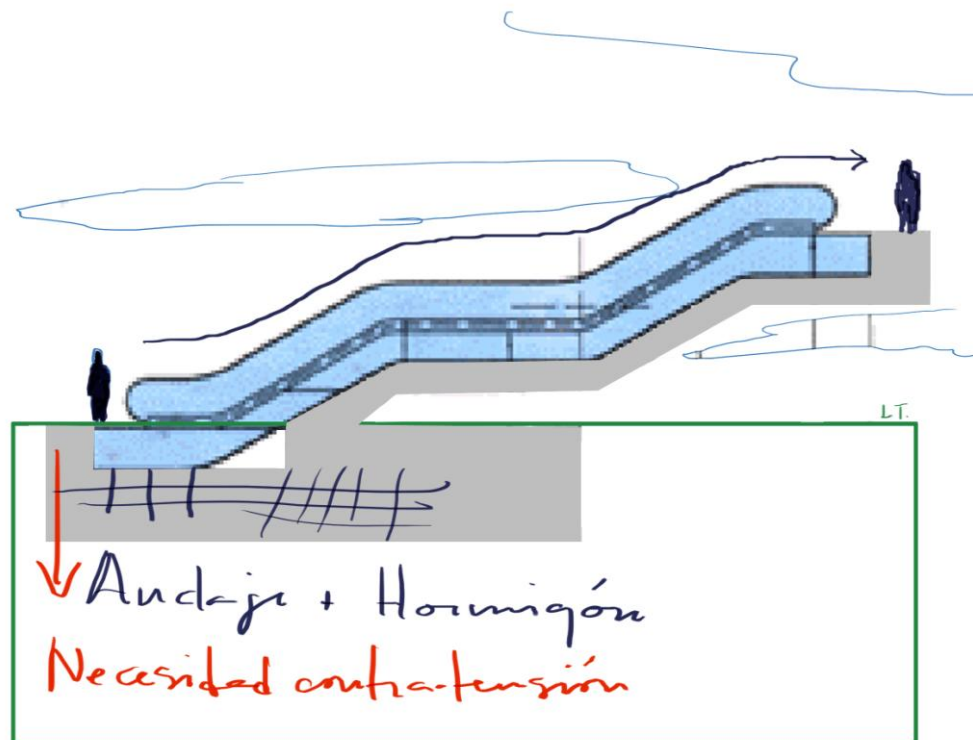

B

# B. /

El ideal de colocación sería sin vallas ni protecciones, de modo que quien quisiera pudiera explorarlas, jugar con ella, corroborar con su paso su correcto funcionamiento, subir, bajar, parar, colocar objetos, incluso subir o bajar escalones, a contracorriente, hasta la extenuación.

El espacio natural se aprecia como una bella contraposición a la mecanización, pero también podrían desarrollarse mimetizadas en espacios artificiales. Sus necesidades espaciales son un espacio lo suficientemente grande para ver la obra en toda su extensión.

Se necesitaría un anclaje robusto con un fuerte contrapeso que soportara la tensión del peso e inclinación de la escalera en A, y de la escalera y la estructura en B.

En B se augura la necesidad de colocar una barandilla al lado de la escalera de bajada por motivos de seguridad.

Los cálculos de las estructuras de ambas obras deben ser definidos, aprobados y supervisados por un ingeniero quien a su vez ejecutaría la obra. El hecho de que su colocación sería indudablemente denominado como peligrosa me hace pensar que esta realización podría ser relegada a la utopía. Por lo que el estudio de sus necesidades estructurales se olvida, por el momento, hasta que algún loc@, con referencias, me convenza de lo contrario.

Se coloca, recordamos, de momento, como obra final su ideación.





# MOVIMIENTO

Serie “**MOVIMIENTOS**”:**A. /**

*“El hombre moderno tiene muchas cosas y usa muchas cosas pero es muy poca cosa. Sus sentimientos y pensamientos están atrofiados, como músculos sin emplear. Tiene tanto miedo a cualquier cambio social que toda perturbación del equilibrio significa para él caos o muerte: si no la muerte física, la muerte de su identidad”* (41). Por otro lado, el “individuo–masa” a dado paso al individuo “dividual” y a la transformación de la masa en dato o indicador. Se trata de la **disolución del ser**.

Esta serie tiene como motivo la propia visión de los posibles movimientos de la humanidad, partiendo del momento presente y previendo tendencias a futuros cercanos.

Las influencias de la propia circunstancia se entremezclan con su imagen final. Al fin y al cabo es imposible salir de la propia subjetividad, aun conociendo la juventud del conocimiento. I Ching, hermetismo, numerología, oráculos, auto-análisis y exploración propia del inconsciente, en parte basado en psicoanálisis, se entremezclan formando creencias propias.

En numerosas culturas, egipcia, tao e incluso en teorías psicológicas sobre los arquetipos y la simbología de los sueños, el pie aparece como símbolo del alma, pues es este quien nos mantiene erguidos.

Nuestra alma hipermoderna cede el poder de los pies a las manos, las cuales controlan el mando a distancia, el ordenador, la tecnología que nos hace ilusionar que somos nosotros los que contenemos el poder.

### “Inicios”



Se presentan cinco piezas, los cinco dedos de un pie en bronce fundido. Estos dedos al ser tirados forman un dibujo holístico que sirve de medio para descifrar las tendencias hacia futuros presentes.

El bronce, es el elemento catalizador, que ayuda al agua y quien recibe ayuda de la tierra. Es quien otorga orden, estructura, añadiéndole además creatividad. La posibilidad de cambio siempre esta ahí, en la reflexión y en la creatividad.

### “Influ”

Un compañero ceramista de la facultad me contó la historia de los creadores de rocas. Como el lodo, con fuego y presión se transforma en roca. El barro, en nuestros sueños, es la unión del agua y la tierra, y representa la fertilidad. En este caso, el fuego ha eliminado toda el agua, quedando la roca estéril e inamovible. La mayoría de los referentes morales actuales se nos embuten a presión de un modo aparentemente neutro e higiénico. De este modo la elección de este material se me asemejaba idónea, aparentemente frágil, de diseño limpio y pulido, que invita a una apacible y artificial visión.

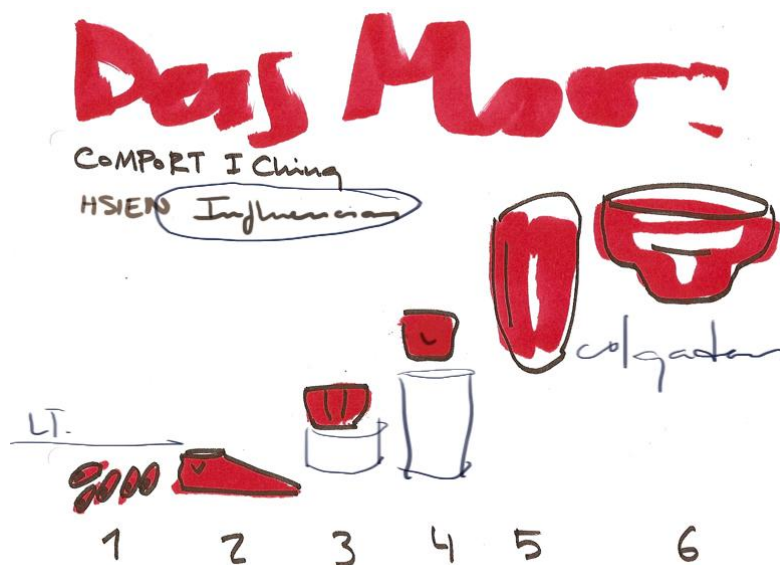

Realizada pues en cerámica describe los ciclos de sucesión de los movimientos y tendencias que el humano puede desarrollar en su comportamiento, bajo las influencias de mercado dominantes.

Consta de 6 piezas que muestran el avance de las influencias.

Las piezas están apoyadas en bases cilíndricas de metal a modo de pedestal, de este modo se reduda en la continuación y secuenciación de las diferentes influencias, además de continuar con la secuencia de línea y volumen de casi toda la serie menos en “Movimientos de Presente”, el inicio.

### **“Montañas”**

Ahora son los dedos de las manos y sus movimientos los que cobran importancia. Una montaña de dedos, que recuerda a otras montañas de zapatos aparece como imagen de la humanidad. En esta era de des/información, de des/personalización, de mass, de lugares cerrados y quietos, parece que son de los pocos movimientos que en un futuro se nos permitirá ejecutar.

Esta obra está pensada para hacerse en pasta de modelar, blanca impoluta de tacto papel, dura en seco y deshecha en agua, pero tras numerosas deliberaciones se amplía la gama a las ‘heces del infierno’, el bronce pulido.



### **“Se”**

La influencia ha llegado a la nuca, se he adueñado de nuestro propio ser y no nos permite ver. Los errores se reiteran en un intento de reafirmar la incongruencia. El miedo habla y nos conduce. El metal permanece en el interior en forma de círculos, pero es tapado por la maraña de gomas de colores que unen los dedos. Todos los engaños mentales dan ser al monstruo.



ALZADO



PLANTA



PERFIL

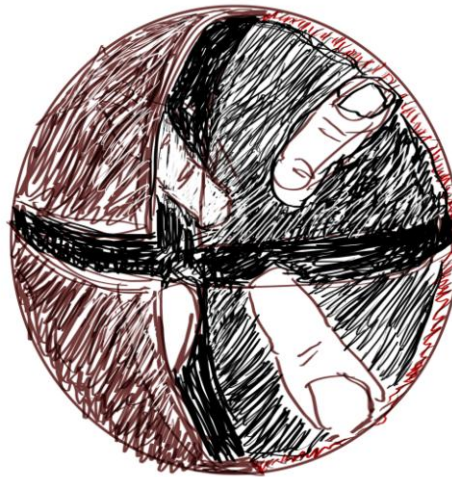

VISTA INTERIOR

### “Muerte, Disolución”

El ser se rompe. El alma se disloca en pedazos, en pies y manos. La cruz representa el Pastor-Estado que finalmente le ha desmembrado. Pero el círculo continuo confía en su contrario. Manos y pies miran a un lado contrario, y las espirales que conforman denotan su movimiento.

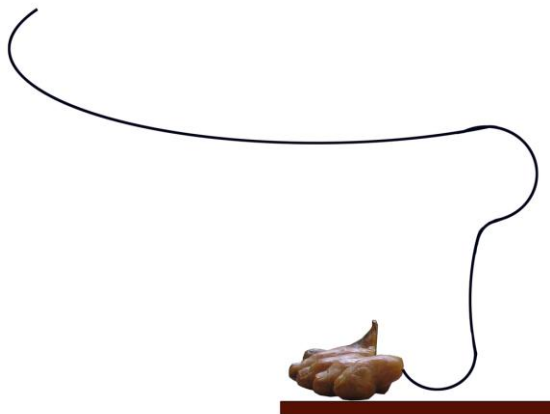

### “Acción-resurrección”

El miedo es amigo del no-bien-pensar, del dejarse llevar, y es en la acción, basada en la reflexión donde se puede volver a caminar de un modo más inteligente, con todo el bagaje aprendido.

Nuevamente aparecen los dedos

de los pies, pero ahora en preparación, en posición de salida, reiniciando una búsqueda ahora más inteligente. De nuevo lo único es el bronce, aunque ahora sujeto al suelo, pretendiendo ser más realista. Los dedos conocen su circunstancia, a la que están pegados, pero con el impulso mental, racional y sensible, puede avanzar. Es un tipo de inicio decidido, con origen conocido y movimiento escogido con la responsabilidad que otorga libertad.

# B. /

## Descripción técnica y tecnológica de las obras, proceso de trabajo y calculo aproximativo de tiempos:

### “Inicios”

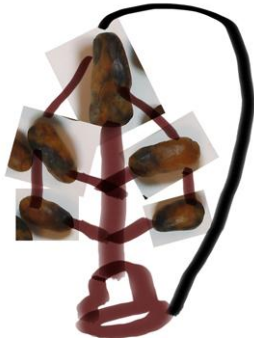

Como se observa, el modelado directo en cera esta terminado. El árbol de colada se realizaría como se muestra en el fotomontaje. Este y el molde de cascarilla se puede terminar en un día, dejándolo preparado para su cocción y descere, tras el cual se fortalece con la fibra de vidrio.

### “Influ”

La mayoría de las piezas ya han pasado la primera cocción, falta el esmaltado y la segunda cocción. El esmaltado será en blanco craquelado de baja temperatura. El corte de las planchas que formaran las bases cilíndricas y la realización del cilindro son de fácil y rápida resolución.

### “Montaña”

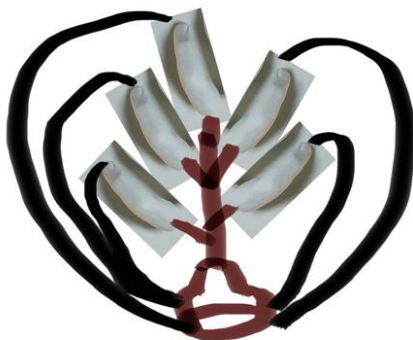

En la opción de pasta blanca se modela cada uno de los dedos en diferentes posturas. En la obra en bronce, se puede realizar el mismo modelado directo en la cera, pero de un número menor, y realizar moldes de estos para su repetición.

En la obra en bronce se realizaría el árbol de colada como se adjunta en la imagen. Las piezas serian totalmente pulidas y sin oxidación alguna (o con tiempos sumamente breves de oxidación natural que darían variaciones de tono). A pesar de encerados, el oscurecimiento de la obra es finalmente inevitable, pudiéndose observar la lenta pero continua podredumbre del oro.

### “Se”

Esta obra esta actualmente acabada. Como se ve en la fotografía anterior, también está realizada en pasta de modelar. Cada uno de los dedos ha sido modelado. En cada uno se atornilla una hembra a su base y se unen con las gomas.

### “Muerte, Disolución”

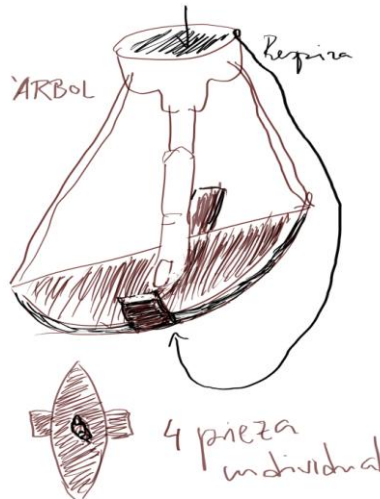
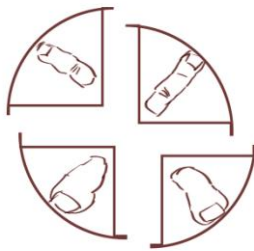

Para no complicarnos con árboles de colada internos, la pieza se disgrega en cuatro cuartos de esfera que serán posteriormente soldados. El árbol de colada de cada uno de ellos se muestra en el dibujo.

### “Acción”



Ya ha sido modelada en cera. Faltan el árbol, el molde, el descere y la fundición. El árbol y el molde se realizaran en el transcurso de un día según esquema. El descere y fundición, como siempre, dependen de los horarios del taller de fundición.

Alguna de las obras necesitará la creación de alguna peana para su correcta visión. Dada su pequeña escala ninguna de estas obras necesita anclaje de ningún tipo, son fácilmente colocables y transportables. Todas las obras incluidos los basamentos, que de algunas forman parte integrante, son transportables por la fuerza de una persona. El modo y gasto de transporte de todas ellas dependerá del lugar de destino.

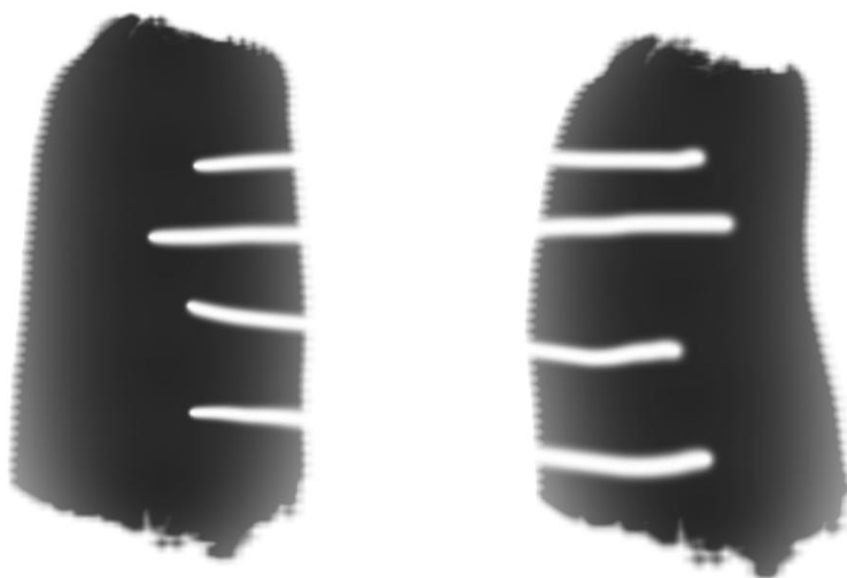

# RELACIONES



**CONTRA-EFECTOS:**

*“podría decirse...”, en palabras de Foucault, “que el problema, a la vez político, ético, social y filosófico que se nos plantea hoy no es tratar de liberar al individuo del Estado y sus instituciones, sino de liberarnos nosotros del Estado y del tipo de individualización que le es propio.*

*Nos es preciso promover nuevas formas de subjetividad...”*

(42)

“MIRA”

**A.B. /**

Como ya sugerí en otras obras los lugares para las experiencias vivenciales que relacionen a las personas entre ellas se esta poco a poco perdiendo. La pérdida de la calle, los horarios de vida cada vez más estandarizados, la proliferación de lugares cerrados... Incluso nuestros hogares han dejado de lado su expresividad, siendo cada vez más impersonales, fundiéndose en un conglomerado de lugares que parecen de nadie y que no invitan a nadie.

Intentando salir del aislamiento de estos tiempos surgen varias obras para obligar a los vecinos de barrio o comunidad y a mi misma a relacionarnos con los seres próximos de nuestro entorno.

Cada vez nos es más complicado compartir nuestra vida con otros seres, por ello decido colocarme a mi misma en el punto de mira diferenciando mi hogar y mi vida como punto de observación de otras realidades. La simple inserción de la palabra mira en la ventana de mi habitación la diferencia del resto de ventanas, e incita a involucrarse a las demás personas en mi propia vida. Desde el interior también provoca el relacionarse con el exterior. Se muestra así la condición de la ventana como lugar de encuentro interno-externo y además se reivindican las posibilidades de expresión propia de este lugar.

Marcel Duchamp fue el primero en colocar un elemento cotidiano de la esfera privada en la exposición del museo. Esta exposición de la privacidad se integra en el nuevo museo, la calle.

Es obvia la clara relación con la esfera voyeur, el sujeto que desea ver sin ser visto, sin mojarse en su experiencia, obligado a involucrarse esta vez por la explícita participación del sujeto que vive en el interior.

La tipografía y el modo que finalmente se eligió fue la de mi propia escritura, sin realizar ningún esquema compositivo, de hecho intentado que la línea de la letra no coincidiera con las líneas de fuerza marcadas por los rectángulos de

las ventanas, de modo que la obra tomara un matiz más personal y a la vez el mensaje no se viera apoyado por matices estéticos que no necesita.

Esta obra esta realizada y expuesta desde agosto del 2007.



En la primera versión aparece la palabra en positivo permitiendo así una mayor visión sobre la habitación. A pesar de los numerosos estudios sobre las tipografías a escoger finalmente observe que a pesar de que pudieran contener una mayor belleza plástica, como se observa en el fotomontaje, lo que yo quería representar era la voz de un cualquiera, y esto podía

mezclar el mensaje con ideas más publicitarias. Por lo que la escritura final fue a mano e intencionadamente fea, negando las fuerzas de composición del rectángulo en el que iba a contenerse.



La segunda versión es la que aparece en la fotografía inferior. Tras numerosos comentarios vecinales sobre la obra y lo 'mirón', del menos llama más, y de las ganas de variación para continuar captando atenciones, se realiza esta segunda fase.

Se realiza una veladura blanca sobre toda la superficie de la ventana y su mensaje, que sigue distinguiéndose, pero que tapa toda la visibilidad de la estancia, y se raspan las letras en negativo permitiendo una mínima visión de lo que ocurre en el interior. Poco a

poco la veladura se irá haciendo más opaca por sucesivas pasadas en diferentes días, hasta que el mensaje original desaparezca. Las fotos vecinales a mi intimidad también causan mella en quien quisiera compartir. A pesar de la menor visibilidad se nota una mayor atención a la ventana y a cuando esta se abre.

"OLA"

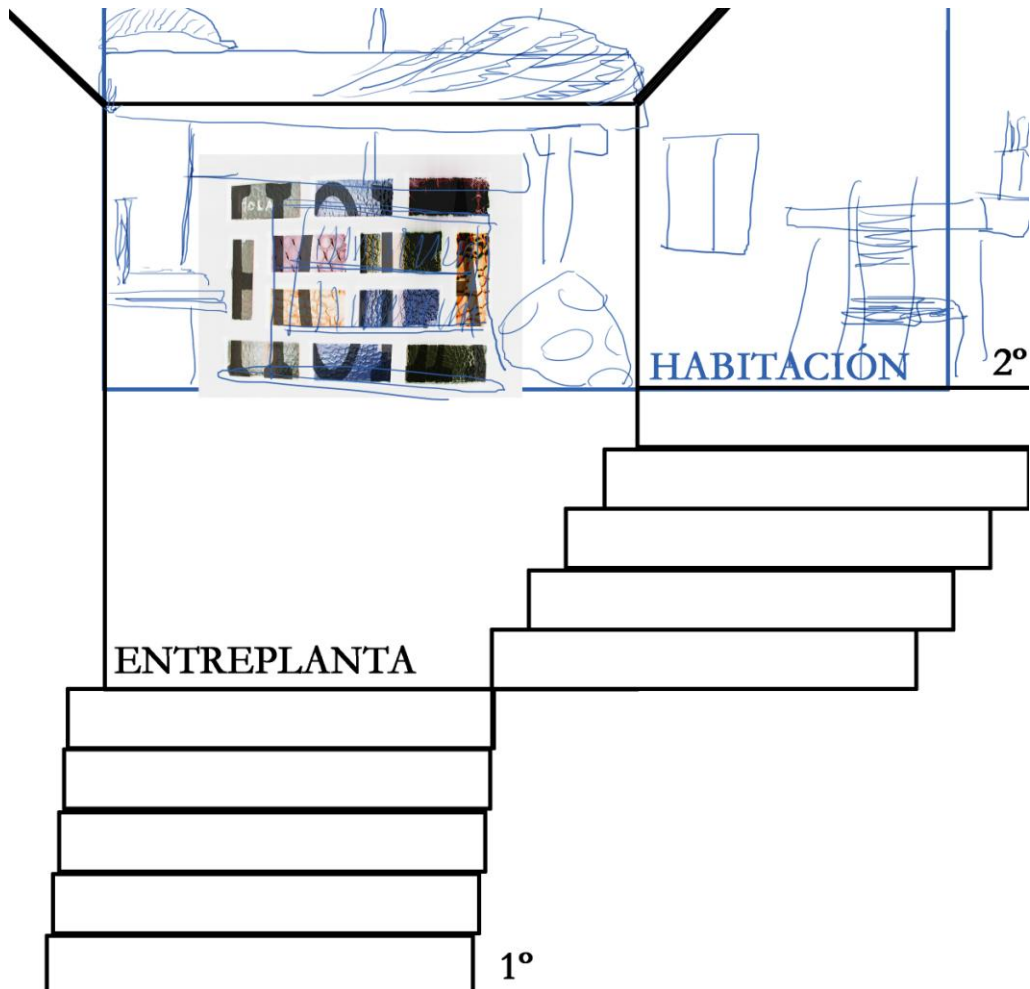
**A.B. /**

En el interior de mi cuarto, ex -terraza, existe un lucernario para la escalera. Todas las actividades que desarrollo en mi dormitorio pueden ser vistas desde el exterior, con una pequeña y colorida distorsión. En los estatutos de la comunidad se prohíbe la cobertura total o parcial de este lugar de encuentro. Cualquier transeúnte de la escalera puede sentarse a contemplar lo que sucede en el interior. Siempre que en la habitación exista luz y la zona común permanezca a oscuras no me percataré de su presencia. Lo contrario ocurre en la noche, en la que soy yo quien conoce los movimientos que en ella se producen.

Dada esta circunstancia se me presenta un perfecto lugar de encuentro en el que poner atención sobre las relaciones humanas de la urbe actual. El concepto voyeur queda implícito por el lugar. Y con la presentación de la palabra hola se invita a esta relación e incluso al desarrollo de relaciones más estrechas, a la comunicación.



A consecuencia de la prohibición explícita en los estatutos y la vecindad no muy acorde con la re-visión de este lugar obliga a usar un mínimo de superficie. De la idea original expuesta en el dibujo superior, terminó siendo el hola en blanco que observamos en el rectángulo superior izquierdo del

lucernario fotografiado.

Esta obra esta realizada y expuesta desde marzo 2007 aprox.

# A.B. /

## “RELACIONADOR VECINAL”

Es una obra bastante exclusiva, para compartir entre dos habitaciones de dos hogares distintos. Entre las dos ventanas de las diferentes viviendas se coloca un espejo de vigilancia convexo que relacione visualmente ambas estancias. Cada uno de los hogares puede observar y conocer lo que sucede al otro lado del muro. De hecho, aunque no desee especialmente este conocimiento, queda implícito en las vivencias que resulten en esa estancia, pues esta escena ajena entrará de forma natural dentro de su campo de visión cotidiano y hogareño.

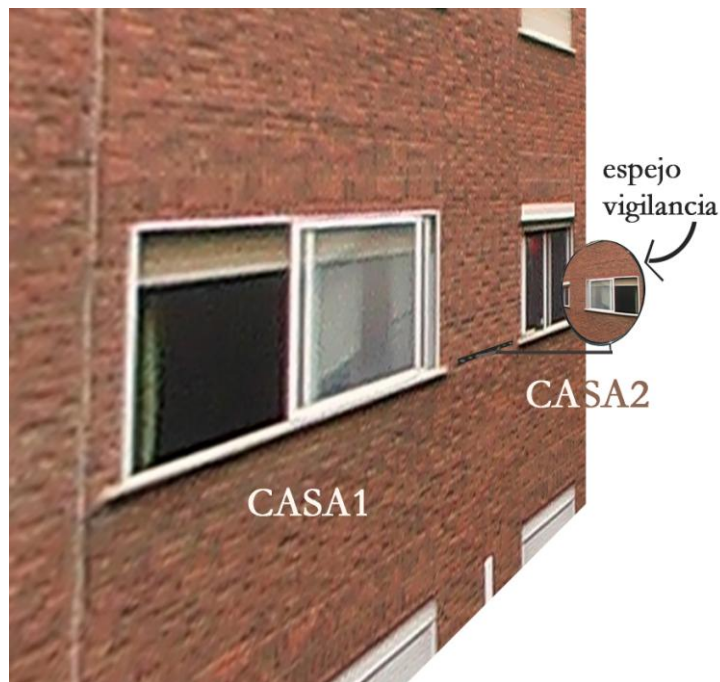

Se precisa de un soporte para la sujeción del espejo. La distancia a la que se coloque el espejo dependerá de la distancia entre ambas ventanas. Finalmente será la que posibilite la correcta visión de la otra estancia.

Se precisa además de un andamio o similar para la colocación del espejo y su soporte. Este soporte será preferiblemente metálico o de algún material plástico resistente. El anclaje será atornillado y su superficie dependerá de la distancia a la que tenga que estar de la fachada.

Será obligatorio tener la explícita aprobación de la comunidad de vecinos en la que se coloque, dado que utilizará la fachada como soporte.

“BABIA”

**A.B. /**

Dentro de la sala vacía,  
explora Babia,  
mirando al techo,  
sus musarañas.

En numerosas culturas se ha ensalzado la no-actividad como una de las más dignas actitudes desarrolladas por el ser. En nuestros días occidentales de mercado, las relaciones vivenciales con el mundo han sido englobadas por la vorágine del sistema, estas, como ejemplifica Fromm con las relaciones amorosas, *“siguen el mismo esquema existente en el mercado de bienes y de trabajo, en la idea de un intercambio mutuamente favorable.”* (43)

, entendiendo por favorable la definición de ‘productivo’ de mercado.

Esta loca ‘productividad’ a desbocado en nuestros días en la imposibilidad de realización de una de las actividades vivenciales naturales a todo ser. Incluso esta siendo parte de la formación que desde hace décadas se imparte a los niños, incluida a mi, provocando la negación de esa no-acción como posibilidad de elección. En muchas personas se llega incluso a un sentimiento de culpabilidad ante la posibilidad de esta acción, ante la no-optimización de la vida, que desde la concepción de mercado de esta, parece escapársenos entre los dedos. Esto obstaculiza la realización de ciertos modos de actuación, la acción pausada, la reflexión activa o pausada, actitudes de mayor inteligencia que la ofuscada ‘productividad’. Este no-hacer esta pasando a formar parte de los supuestos lujos de nuestra sociedad al ser sometido y rebajado al mismo nivel del pecado de la vagancia, del que no tiene por que participar. Como explica el pediatra y escritor Carlos González, *“El tiempo libre se ha convertido en una especie de anomalía que hay que convertir lo antes posible en ‘tiempo ocupado’ - o tal vez tiempo capturado.”*(44). Es, *“matar el tiempo”* (45).

El no-hacer es una actividad sumamente importante para el equilibrio y desarrollo mental:

- La no-obligatoriedad del hacer permite una relación con lo externo más atenta y natural, lo que la hace más fiable a nuestro conocimiento;
- Permite la pausada observación lo que ayuda al reconocimiento del entorno, de su naturaleza y de sus posibilidades;
- Permite la observación de la quietud y el devenir;
- Posibilita el encuentro con el aburrimiento y el desarrollo de mecanismos para la búsqueda de la propia felicidad, de suma importancia en la educación de una persona;
- Así mismo, la no-actividad atrae sobre si la actividad que creativamente será formada. En numerosas ocasiones las 'musas' de artistas, científicos y religiosos aparecen cuando aparentemente estos no realizan una actividad 'provechosa'.

Se trata pues de realizar una acción en la que las actividades determinantes de esta sean las supuestas no-actividades, permitiendo un reconocimiento del entorno y de uno mismo, axial como de la relación existente entre ambos. Esto ejemplifica a su vez alguna de las numerosas teorías sobre qué es el arte. La hipótesis de *"El arte, en realidad no existe. Únicamente hay artistas."* (46), y la dependencia del arte de la persona por quien es observada, sin quienes no puede existir.

Y es que poco importa cualquier tipo de productividad cuando las vivencias básicas han sido olvidadas.

No se realiza registro, pues este se considera improductivo comparado con la productividad de la no realización.





“CAMINANTE”:

# A.B. /



La luz, que ha sido siempre símbolo de la espiritualidad humana y natural, fue conquistada por lo artificial. La luz eléctrica es la iniciación de la sociedad de bienestar moderno, y la farola, es símbolo del inicio de una nueva vía, el camino del consumo. Los innumerables aparatos surgidos para ofertar necesidades y así mantener la emergente empresa de la luz eléctrica muestran el principio de las premisas de consumo por calidad de vida.

Desde mediados del siglo XIX intelectuales como Charles Baudelaire, Stephan Mallarmé o pintores como Edouard Manet o Cabailote notaron la importancia del deambular por la ciudad para comprender los valores fundacionales que permitieran definir al individuo en la urbe moderna.

Por otro lado, Walter Benjamín estudia, en su teoría del ser existencial moderno, como el alumbrando eléctrico o la concepción de los pasajes comerciales, dan claves reveladoras para entender cómo se definen los espacios de antagonismo entre lo íntimo y lo social, el deseo y la necesidad, o el valor de cambio y el valor de uso.

# B./

Se trata de una escultura objeto en metal fundido de un caminante que lleva en su mano una antorcha de luz natural de bronce. Este caminante se dirige en ascensión hacia la fuente de luz artificial para contraponerlas a ambas. Se comparan aquí dos modos de vida. La fuerte luz de lo artificial frente a la interna e invisible espiritual.



## Proceso de trabajo y calculo aproximativo de los tiempos de realización de los diferentes procesos:



Junto al modelo en cera se le suman dos abrazaderas que permitan una fácil sujeción a la farola. El modelo en cera del caminante ya está realizado, falta añadirle las abrazaderas, árbol de colada y la creación del molde, el descere y la fundición. El árbol es de sencilla resolución por lo que este y el molde de cascarilla se realizarán en el transcurso de un día.

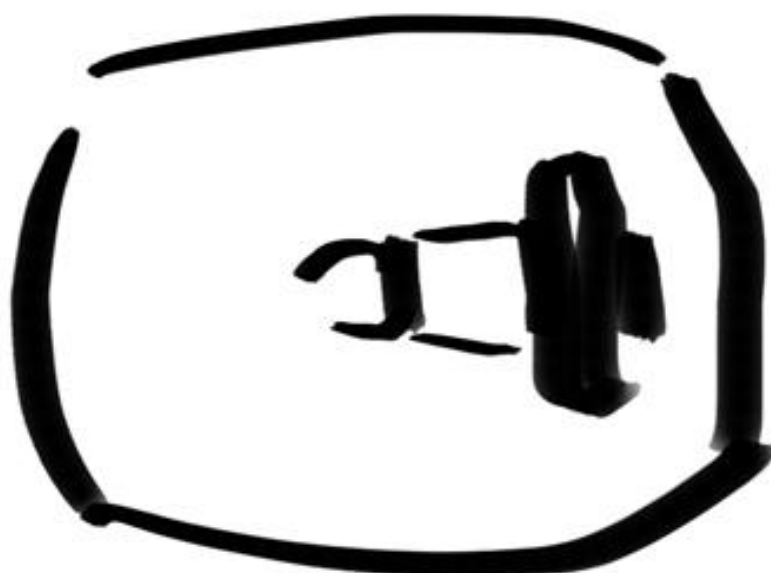

**SERIE SEPARATIDAD:****A. /**

Se explora una de las interrogantes humanas, la unión-separación con lo externo, o lo interno-externo y su modo de relación. Podemos decir que trata, en particular, los conceptos de separatidad y miedo a la libertad tratados por Erich Fromm en su libro homónimo y en “El Arte de Amar”. Estas obras son intentos de racionalización y superación de esta separatidad.

En mi opinión, sus engañosas uniones son la mayor traba para una responsabilidad inteligente y la verdadera libertad.

El orden de descripción de estas obras no es fiel a su cronología. Serán unidas según grados en el continuo separatidad-unión para un mayor orden:



En “**Separatidad, 2**” (unido con el espacio burbuja, anterior en su ideación) se indaga sobre el concepto de separatidad en la fase en la que la persona se ha hecho una, física y psicológicamente. Están representadas las manos de un adulto pero esta etapa podría ir desde el fin de la niñez, adolescencia y madurez.



Las creencias que nuestra cultura de sociedad capitalista extrodeterminada, y la extrapolación de las leyes de mercado, que Fromm ejemplifica con las relaciones amorosas, *“siguen el mismo esquema existente en el mercado de bienes y de trabajo, en la idea de un intercambio mutuamente favorable. Una mujer o un hombre atractivos son los premios que se quiere conseguir.”* (47), nos alejan enormemente de una posible unión con lo demás. Aparece la mano en

postura tensa, abierta y arqueada, siguiendo el plano curvo de una burbuja, la de nuestra propia existencia. Es aparentemente hueca, mostrando que la piel

es la única que percibe, dislocando una percepción más completa. Las creencias venidas de lo visible y de la cultura imposibilitan la posible unión.

En **“Ombligo, 1-2”** la cicatriz de la separatidad se hace imagen de un mundo ya perdido. El amor madre-niño crea una dependencia irresoluble en la persona que recordará a lo largo de toda su actual existencia. En el amor materno dos seres que estaban unidos se separarán, y a partir de ahí la unión total con el mundo será difícilmente alcanzable. Es una visión más infantil que la anterior, ese ombligo centro de nuestro universo, al que todas las cosas le fueron dadas. Un ombligo que añora y que por tanto no se permite la evolución hacia un estadio de comprensión mayor.

Las dos obras que se describen a continuación tratan de posibles uniones con el todo conocido. La primera es la innata unión uterina y la segunda expone una posible unión consciente madura.

**“Cordón Umbilical A, 1=2”** es el reflejo de esa unión, la imagen de un mundo interconectado en el que el yo y lo demás se confunden en un solo ser. Es la primera unión, la infantil, que viene dada.



En **“Unión, 2-1”** se trata la unión madura, o al menos la posibilidad y querencia de ella. Con una postura relajada y concentrada en su macidez, en la que todas las partes del yo se hacen uno para tratar de tocar, de sentir esa unión.

Una unicidad tan sólo alcanzable a través del conocimiento y de la tranquila apertura que otorga. Esta postura recuerda también a cierta imaginería cristiana e hinduista, pero si existe relación entre esta imagen y dicho concepto es puerta para una muy distinta investigación.

Por ultimo llega “**Cabeza Soñadora, 1-1, 1-2-1**”, en la que los diferentes tipos de ‘sueño’, en noche y vigilia, la ensoñación de la distorsión inconsciente del ego, la separación o unión del sueño consciente mundano proveniente del enajenado ego o del yo, respectivamente, y en el lado opuesto, la unión del sueño consciente de la meditación, y la subconsciente de los sueños dormidos; ponen de manifiesto el continuo unión-separación al que estamos diariamente sometidos. Una ecuación no-lineal totalmente dependiente de la circunstancia.



El ideal de colocación varia según la obra, “Cabeza Soñadora, 1-1, 1-2-1”, “Ombbligo, 2-1”, “Separatidad, 1”, y “Unión, 2-1” serian obras exentas de cualquier tipo de soporte, colocadas simplemente sobre una mesa o similar. Para permitir la correcta visión de las dos últimas se debe permitir a los espectadores tocar y coger dichos objetos. “Cordón Umbilical, 2=1” necesita una pequeña peana y anclaje para su correcta posición.

# B. /

Todas estas obras estarán realizadas en bronce fundido mediante la técnica de la cascarilla y patinadas con diferentes componentes. La elección del bronce como material es su nobleza y acabado, así como por representar, en alquimia, la unión de lo masculino y lo femenino.



### Proceso de trabajo y calculo aproximativo de los tiempos de realización de los diferentes procesos:

“Cabeza Soñadora, 1-1, 1-2-1”: esta terminada completamente.

El resto de las obras ha realizar en fundición están con los modelos en cera prácticamente terminados:



“Unión, 2-1”, “Separatidad, 2”, “Ombigo, 2-1”, menos “Cordón Umbilical, 1=2” que aun es sólo ideación.

El modelo en cera de “Cordón Umbilical” y la creación del núcleo de escayola se estima en dos días.

Como ya he explicado en series anteriores pensadas también para ser realizadas en la técnica a la cascarilla, tras los modelos se realizan los moldes, lo que conllevaría aproximadamente dos días.

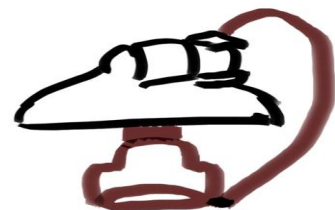





## **Intervenciones en base a la Interrelación Mente-Materia: La Intención como Transformador de Espacios:**

Cada uno de los proyectos de esta serie que se pueden dividir en dos grandes grupos, proyectos de intervención urbana, de gran o pequeña escala, y estudio de auto-terapias. Aunque este segundo apartado no será incluido dado el poco tiempo de experimentación y la infinidad de variables que no pueden ser superadas desde un estudio artístico de esta practica.

### **Descripción técnica y tecnológica:**

La relación mente-materia de estos proyectos no se concentra tan sólo en el agua.

Los materiales empleados para la transmisión del mensaje pueden variar de lo invisible a lo visible: agua, tinta, pegatinas, gestos o sonidos, un casi infinito etcétera unido siempre a la intensidad del pensamiento unidireccional en cualquiera de las acciones realizadas.

Así mismo el presupuesto varía en función de los materiales siendo la tónica general su bajísimo o nulo coste. La mayor inversión aparecería en su posible registro posterior, pero este se desdeña, ya que lo más importante es el efecto que puedan causar a nivel invisible, espacial y subatómico. De hecho, su poca o nula posibilidad de visión les otorga una tranquila y suave influencia. Aunque he de reconocer que mi ego registró algunos de estos, pero la re-lectura de algunos textos me ayudó a comprender su absurda existencia.

De hecho, esta querida invisibilidad, me hace ocultar los proyectos ya realizados, pues estos, ya cumplen su actuación. Relataré entonces, el proyecto que deseo hacer en la Universidad Politécnica, no porque lo considere necesario, más bien lo contrario, pero el hecho de que estos trabajos han ocupado gran parte de la investigación me empujan a ello.



## **Proyecto de Intervención en la Energía Subatómica del Espacio de la Universidad Politécnica de Valencia.**

### **1. / Descripción del lugar**

La localización del proyecto a presentar se encuentra en todo el espacio perteneciente al campus de la Universidad Politécnica de Valencia.

En el confluyen seres de muy diferentes tipologías, estudiantes de distintas carreras y edades, trabajadores de diversa índole, investigadores, transeúntes que se acercan a sus jardines y esculturas, pájaros, gatos, perros, insectos, babosas, plantas... por lo que el conjunto de usuarios de este espacio es enormemente amplio.

### **2. / Descripción de la intervención artística proyectada:**

Inspirados originalmente en las premisas de los estudios, más plásticos que científicos de Masaru Emoto, esta intervención se basa en creencias personales, la relación mente-materia, y la creencia de la potencia transformadora de la intención. Así como en las investigaciones científicas escritas en la introducción de esta tesis de master.

El agua es un elemento común a todo lo orgánico, y aparece de una u otra forma en todos los espacios. Numerosas veces se ha comparado los canales de agua como el sistema circulatorio de la tierra en la que habitan. En el caso de la universidad este aparato circulatorio es el sistema de abastecimiento de aguas, bien sean potables, fecales o pluviales. A través de estos canales llega la sustancia de la vida a todos y cada uno de sus rincones, abasteciendo a todos los seres orgánicos del campus.

*“Por esto el sabio dice:  
Yo nada hago  
y el pueblo por sí mismo progresa.  
Yo quedo en la quietud  
y el pueblo por sí mismo mejora.  
Yo no negocio  
y el pueblo por sí mismo se enriquece.  
Yo nada deseo  
y el pueblo por sí mismo vuelve a la sencillez.” (48)*

Pero, como todos saben, soy pueblo, y profundamente deseo. Deseo dar gracias al agua, y que la comunicación sea la base de la universidad.

**El planteamiento de este proyecto trata de realizar una intervención a nivel subatómico, mediante la influencia de una intención positiva para dar las gracias al elemento agua de manera invisible.**

Direccionando el entorno hacia el bien de este modo, se evita la visión del hecho por parte de otros y no se les influencia de manera abierta.

Según los principios de vibración, interrelación y el de causa-efecto, esta intención invisible se propagará, siendo a su vez, los seres afectados, los que se convierten a su vez en portadores y creadores invisibles de la intención.

Además de alabar y dar gracias al agua se aprovechará para pedirle el favor de transmitir el concepto de comunicación a los que en el espacio de la universidad confluyan, dado que esta cualidad es de suma importancia para el desarrollo de la educación y de la vida en si misma.

### **3. / Descripción de la actividad:**

Se trata entonces de realizar varias intervenciones intencionales, sobre este sistema circulatorio y sobre el espacio del campus, mediante la inserción de mensajes invisibles y pensamientos positivos en las zonas externas e internas de este sistema circulatorio.

Los diferentes mensajes serán de diversas naturalezas, bien físicos o inmateriales, siempre invisibles, pero siempre positivos y personales.

Primeramente se realizará varios paseos por todo el campus para la correcta observación del espacio a tratar y una internalización de las acciones a realizar.

La necesidad de invisibilidad obliga a la ocultación de los procedimientos a realizar, así como del momento en que se realizará la intervención. Tiempos, algunos de ellos tan sólo conocidos por el simpático personal de mantenimiento y seguridad, quienes son y serán los que me abren las puertas de los contadores para alguna de las intervenciones.

A pesar de ello, indico que ésta ha comenzado dentro del curso 2006/2007 y continuará en los siguientes.

#### **4. / ubicación de la intervención:**

Los lugares en los que realizar la intervención se dispersan a lo largo y ancho de todo el campus. Varios de estos puntos de intervención son elegidos in situ en el momento de las intervenciones, por lo que los planos presentados tan sólo especifican algunos de los lugares más específicos en los que se han realizado algunas de ellas.

Estos son los contadores de entrada de agua cuya localización aproximada es:

- C1: en la zona de la Escuela Infantil
- C2: en frente de arquitectura superior.
- C3: entre el conservatorio y la facultad de BB.AA., al lado de la verja de entrada

La localización exacta se detalla en plano.

C1



C2



C3

**5. / Planos:**

P1	Plano de abastecimiento de aguas de la Universidad
P2	Plano de la zona a afectar
P3	Plano de localizaciones de las intervenciones permanentes de la obra



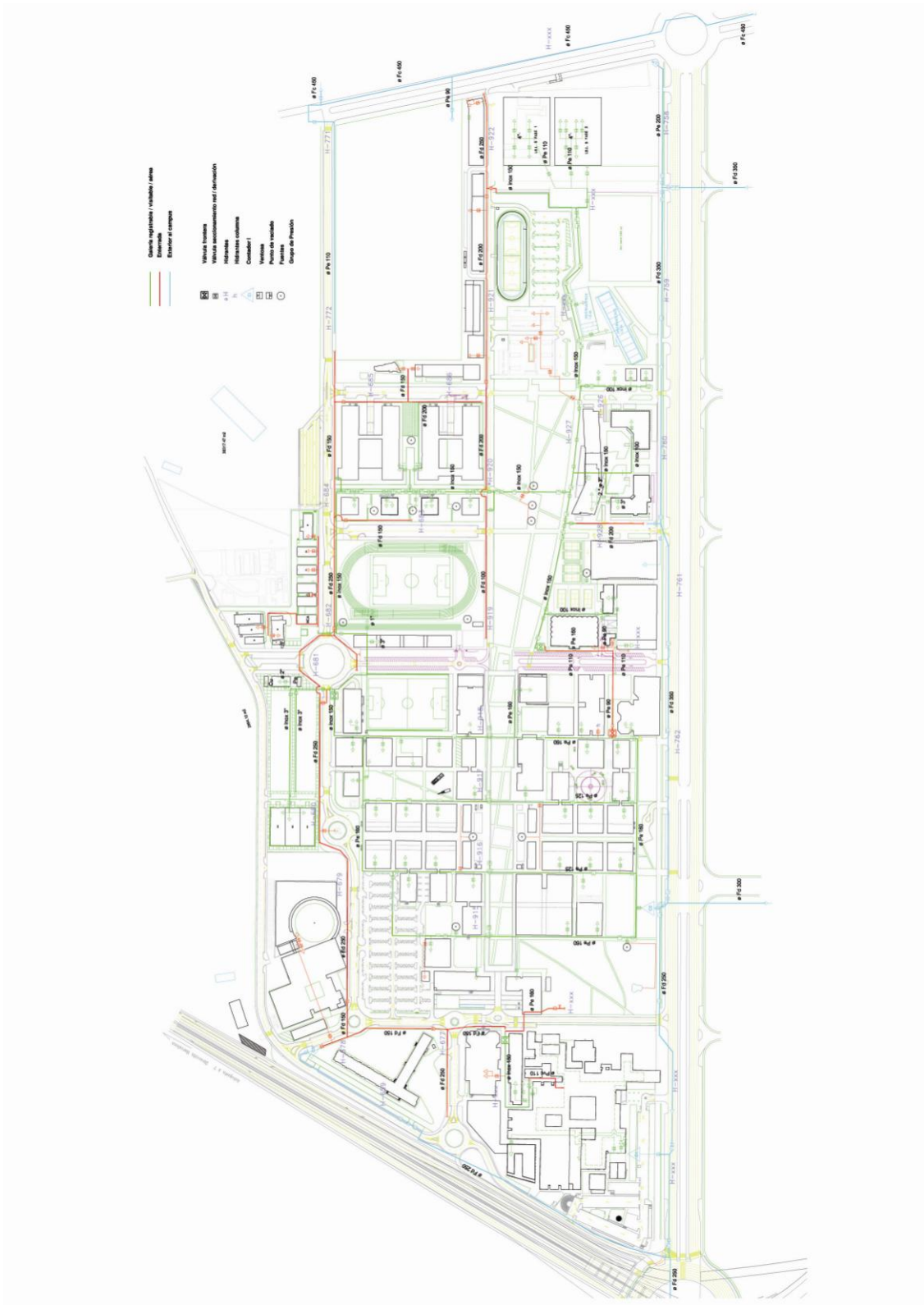

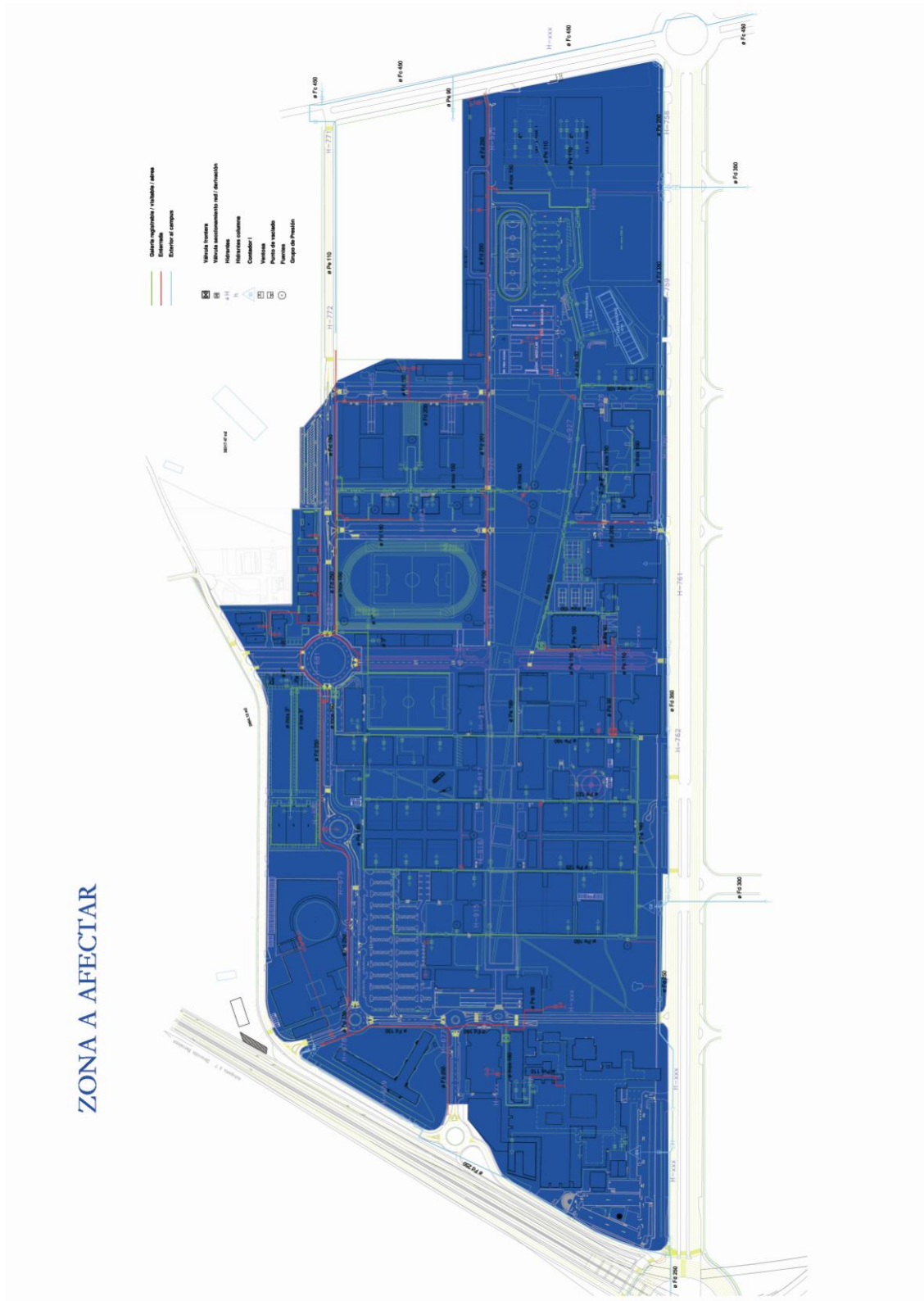

LUGARES DE LAS INTERVENCIONES

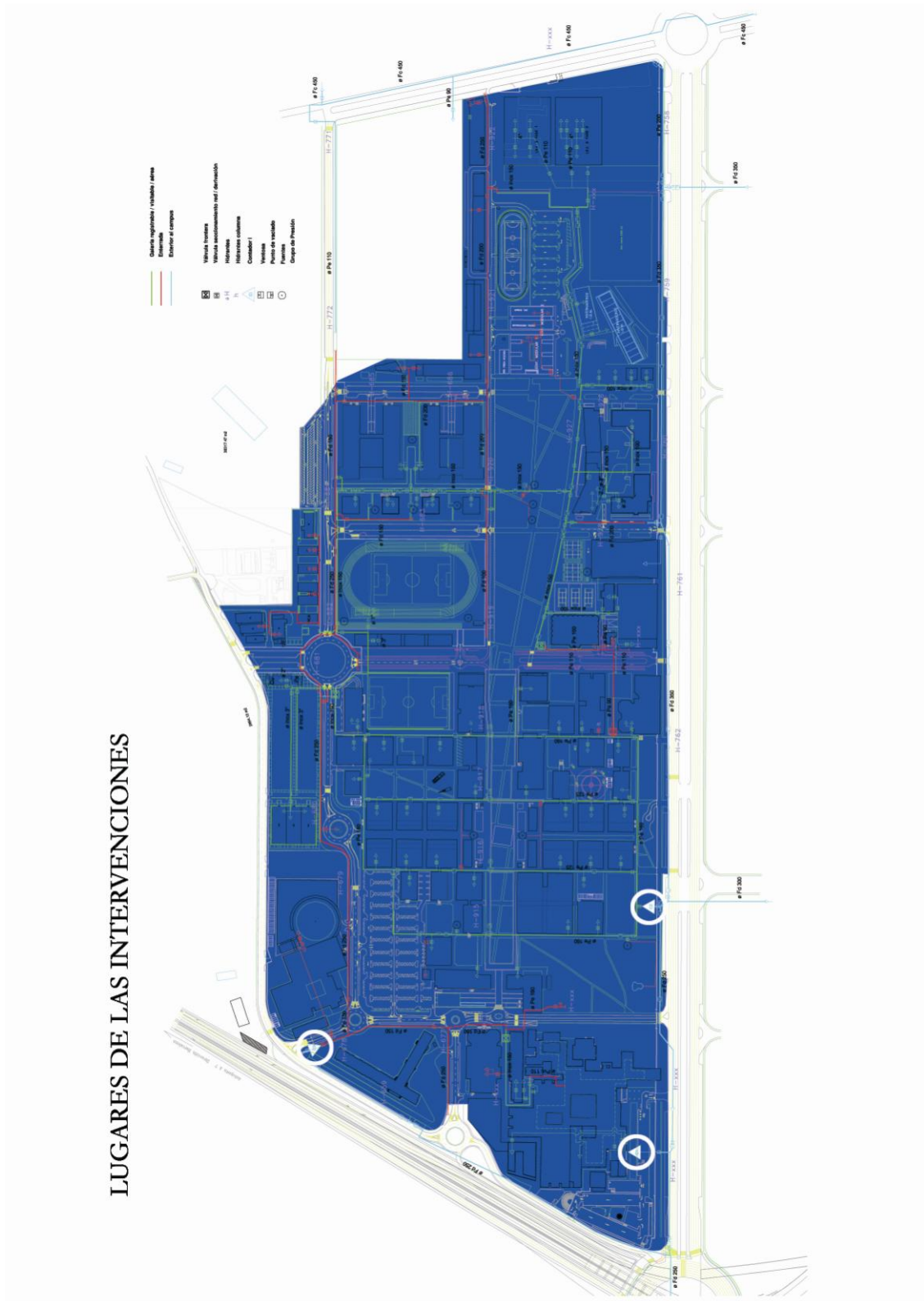

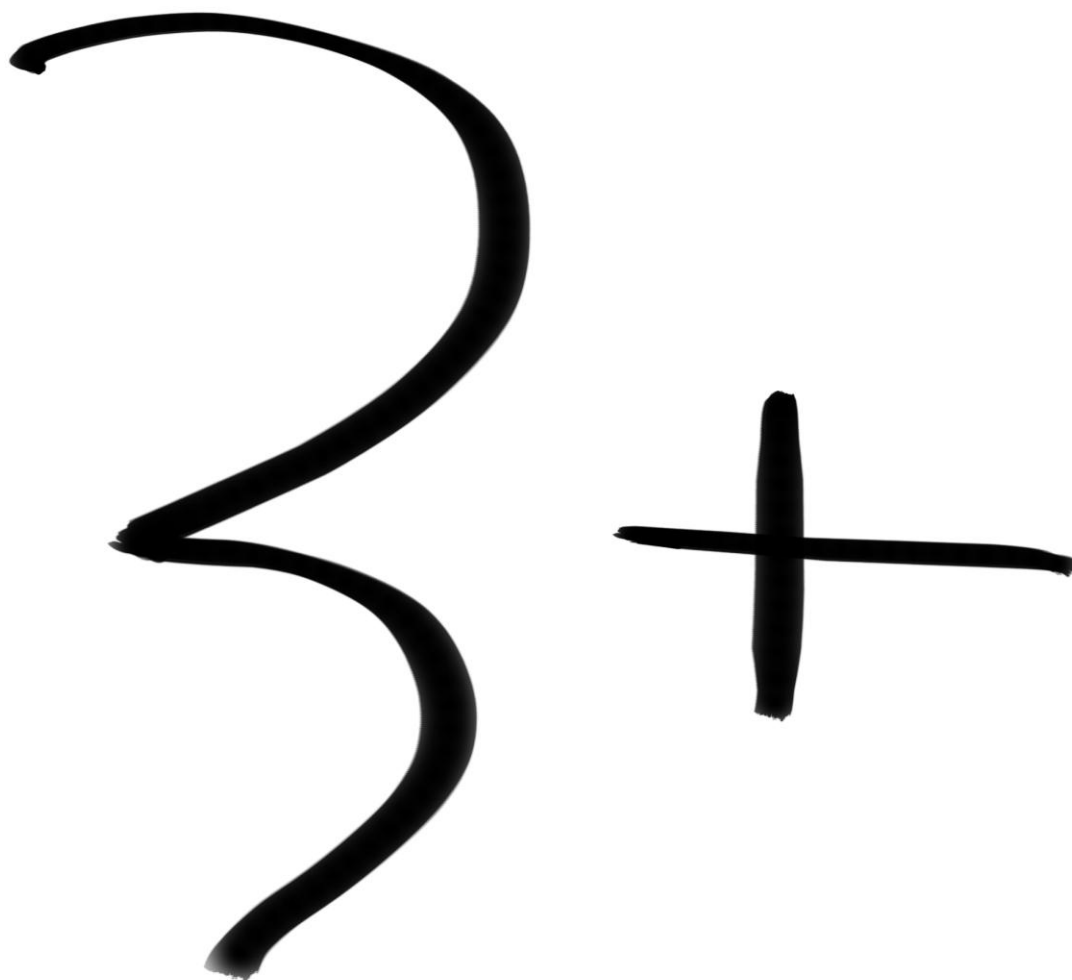

Tratando de encontrar definiciones mas ajustadas a la multiplicidad real de las cosas, pero sin conocimiento del rizoma, surgen estas dos obras.

Trabajando con el lenguaje como modelador de cultura y por ende, formador de conceptos, objetos e incluso tipos de personalidades, termino percatándome de que la definición es, siempre, más pequeña que lo definido.

Con estas formaciones trato de aproximarme a una definición más amplia, imprecisa, y variable, y en cierta manera, más realista del elemento a definir.

El juego es también protagonista, introduciendo dentro de la obra la variabilidad del ser.

Ambas obras están terminadas.

### Descripción de las obras:

#### “PUZZLE CITY”



Planos de diferentes formas y tamaños, engendrados de la palabra ‘city’ en tipografía circense, se relacionan unos con otros con la única regla de la libertad del juego, individual o grupal. Conformando casi infinitos tipos de imágenes que representan de modo abstracto la vista aérea de

una ciudad en las que la variabilidad viene dada por cada uno de los participantes. Y es que, en definitiva, cada uno recreamos nuestra propia ciudad.



En “**DADOS CIUDAD**”, seis hexaedros de madera con letras y símbolos inscritos sobre ellos muestran la compleja realidad y variabilidad de lo que definen. Los dados originales son parte de un juego de niños. Los escogidos son los que contienen estos símbolos en sus caras:

1. = 6 9 5 4 7
2. ÷ 5 4 8 6 3
3. ÷ x = 2 1 0
4. = ? 8 0 6 2
5. = 6 9 5 4 7
6. + 2 3 0 1 5

Las palabras que van inscritas sobre cada uno de ellos son:

CIUDAD, URBANO, GENERO, ‘PUBLICO’, HUMANO, LEJANO.

Basadas en una poesía propia creada para este juego, en el que se intenta mostrar la naturaleza de las ciudades occidentales, en las que la pérdida de espacios, de lo lúdico, de ciertas libertades, se va sucediendo paulatinamente.

Esta es:

Ciudad,  
Urbano,  
Genero  
Púbico  
Humano,  
Lejano.

Los conceptos de las palabras escritas en los cubos y la visión de cómo todos estos conceptos y realidades pueden variar e interferirse, situaciones, en fin, que en numerosas ocasiones no vienen englobadas por la palabra definidora.



# B. /

Ni en “Puzzle” ni en “Dados” se incluyen los tramites para la adquisición administrativa oficial de la denominación juguete, puesto que el simple apelativo de ‘juguetes’ o ‘esculturas-juguete’ es suficiente.

A de quedar muy claro que puesto que jugar con ellos es básico para su consecución y observación, la posibilidad de realización de esta acción es obligada sea cual fuere su lugar de presentación.

La producción en serie de estas dos obras no es una de sus necesidades, aunque esto aumentaría la paradoja posmoderna individual-colectivo.

## **Proceso de trabajo y calculo aproximativo de los tiempos de realización de la producción en serie:**

### **“PUZZLE”:**

Al poseer el original en papel no es necesario volver a utilizar las planchas de texto. Su producción en serie es de fácil resolución mediante troqueles. El material escogido para su producción industrial son cartulinas de acetato o similar, coloreadas. El tiempo de ejecución sería bastante largo teniendo en cuenta la gran variedad de formas que existen en la obra. Los troqueles se realizan en tacos rectangulares de madera o similar, en los que se inserta la silueta, en lamina metálica, de la forma a troquelar.

### **“DADOS”:**

Corte de los cubos de una plancha de madera de pino de grosor mínimo 1,5cm., con ayuda de una cortadora industrial.

Creación de las planchas de las letras en linóleo



**“ENCICLOPEDIA DE LA HISTORIA DE LA TIERRA.”.**

**Anónimo.**

Observando el rizoma *“el libro ideal sería, pues, aquel que lo distribuye todo en ese plan de exterioridad, en una sola pagina, en una misma playa: acontecimientos vividos, determinaciones históricas, conceptos pensados, individuos, grupos y formaciones sociales.”* (49)

El agua, es el elemento que en nuestro sistema ecobiológico nos da la vida. Se encuentra en todo lo orgánico de una u otra forma. Continuando con el tema de la memoria del elemento agua, recordamos el principio de resonancia, la sintonización y trasferimento de la energía. Hay quien llega a afirmar que dentro del elemento agua se registra toda la historia, pasada y presente, de nuestro sistema biológico. Situación que creo verdad y mentira a un mismo tiempo. El agua durante sus ciclos y transformaciones recibe vibraciones de toda clase, de nuestro planeta y de sus seres, pero posee también el olvido en sus movimientos. La historia se crea y destruye.

En palabras de Deleuzze, *“para lograr lo múltiple se necesita un método que efectivamente lo haga; ninguna astucia tipográfica, ninguna habilidad léxica, combinación o creación de palabras, ninguna audacia sintáctica pueden sustituirlo”* (50)

Se necesita un “rizoma-canal”. Se pide entonces la categoría de libro a las moléculas de agua. El libro-rizoma, el libro imagen del mundo. Un libro en el que el texto desaparece, continuamente cambiante, compuesto de mesetas, de direcciones cambiantes; que conecta cualquiera de sus puntos con otros cualquiera; con regimenes de signos múltiples e incluso estados de no-signos.

No se deja reducir ni a lo Uno ni a lo Múltiple. No tiene ni principio ni fin, siempre tiene un medio por el que crece y desborda. No es objeto de



reproducción pues es un sistema acentrado, no jerárquico y no significativo, no estructurado, sin memoria organizadora o autómeta central, definido únicamente por una circulación de estados. Un mapa, producido, construido, siempre desmontable, conectable, alterable, modificable, con múltiples entradas y salidas, con sus líneas de fuga y olvidos. Un libro-mapa y no calco. Es un esquema de pensamiento multipolar. Los canales de transmisión son múltiples, pudiéndose activarse o no... *“El modelo q no deja de constituirse y desaparecer y del proceso q no cesa de extenderse, interrumpirse y comenzar de nuevo.”* (51), *“un rizoma no empieza ni acaba, siempre esta en el medio, entre las cosas, inter-ser”* (52)

No puede resumirse en el elemento agua pues *“... el rizoma sólo está hecho de líneas: de segmentaridad, de estratificación, como dimensiones, pero también línea de fuga o de desterritorialización como dimensión máxima según la cual, siguiéndola, la multiplicidad se metamorfosea al cambiar de naturaleza.”* (53). El rizoma acuático se transforma en compuesto, en sólido o aire, en célula, y otra vez se descompone en elemento y de célula en planta, animal, elemento...

El rizoma esta, y es el hombre el que busca la unicidad fuera de él, las raíces, raicillas y demás. La categoría de libro no alcanza al rizoma en si, tan solo en nuestras mentes inquisitivas la apropiación adquiere sentido. Las unidades de medida que intentan el análisis parcial también se encuentran en el ser humano. El anonimato recuerda nuestro intento de apropiamiento parcial.

Un libro que nunca se podrá leer su totalidad, escrito en todos sus presentes, y destruido igualmente en todos ellos, *“El rizoma es una antigenealogía, una memoria corta o antimemoria.”* (54)

Como no mejor podría decir, *“el libro anti-cultural todavía arrastra un gran lastre cultural: no obstante, hará de el un uso activo de olvido y no de memoria, de subdesarrollo y no de progreso a desarrollar, de nomadismo y no de sedentarismo, de mapa y no de calco.”* (55)

# B. /

## **Necesidades administrativas para su ejecución:**

Para ello se necesita realizar la petición del ISBN de las gotas de agua para formular su inserción dentro del listado de bibliotecas. Se trata más bien de una gigantesca enciclopedia dado que cada una del incontable número de gotas de agua posee la historia de su propio camino. El hecho de que cada una sea un tomo único e irreplicable hace que tan sólo exista una única edición con sólo un original por lo que bastará con la petición del ISBN de Meritos' a la oficina ISBN en Madrid.



## DESGLOSE DE PRESUPUESTOS ESTIMATIVOS:

### MATERIALES Y PROCESOS:

Dado que la mayoría de las obras continúan en su camino evolutivo, las proporciones, pesos y demás calibraciones de muchas de ellas son dependientes de variables irresolubles en este momento, el lugar de futura ubicación o las continuas evoluciones que sufre una escultura hasta que se finaliza y es. Estando todavía en el aire, y sin poder bajar, se hace imposible realizar un presupuesto completo, por lo que tan solo se adjuntan ciertas indicaciones útiles.

Muchas de las obras se repiten en materiales y procesos, y para no redundar en discursos las englobaremos, ahora, en estas tipologías.

Las obras a realizar mediante el procedimiento de la fundición son:

“CABEZA 1 y 2”

“CAMINANTE”

Las obras de la serie “MOVIMIENTOS”

Las obras de la serie “SEPARATIDAD” menos “Influ” y “Se”

Las maquetas en fundición de “VIAS”

La cantidad de bronce depende de la multiplicación del peso de la pieza con el árbol de colada. Los gastos del molde, los gastos de descere y fundición dependen así mismo del volumen que ocupa cada molde.

Dado que se continuaran los estudios de esta clase durante el doctorado, y que las cantidades en las que se venden algunos de los componentes necesarios para la creación de los moldes de cascarilla son gigantescas, incluso comparadas con el gran número de obras a realizar, se expondrá el problema al departamento de escultura, y en particular, a los responsables del taller de

fundición, para continuar con la intermediación de este departamento con la fundición, pagando, claro esta, la cuota que ellos consideren justa y necesaria, según el numero y la naturaleza de las obras a realizar.

De la serie movimientos “Influ” se realiza en gress. Dependiendo de su tamaño tendrá un precio, que normalmente oscila entre uno a dos euros. El gasto de las cocciones depende del volumen de la pieza. Una empresa situada en el Carmen calcula los precios que no son muy caros.

“Montaña”, de la misma serie se realiza en pasta de modelar.

En la serie de maquetas de “Vías” realizadas con planchas y varilla de metal:

Plancha de metal de 1,5mm, aprox. 40 euros.

Plancha de metal de 10mm, aprox.

Varilla de metal no corrugada de 5mm de diámetro, aprox.

De 10mm, aprox.

FIESTA:

Aire acondicionado: el más barato encontrado es el Daitsu, EAN:

8432596014185, de ruido de la unidad exterior es de 55 db

Su precio son 299 euros.

Los ‘Paneles wet floor’ se pueden comprar on line, su precio varia según la tipología de panel. Estos son:

Cónico 13,50 euros

Triangular: 46,58 euros

Rectangular: 19,99 euros

(56)

Cubo metálico, aprox. 2 euros

Confeti, 1 euro la bolsa

## ALARMA:

Las luces rotativas seleccionadas son:

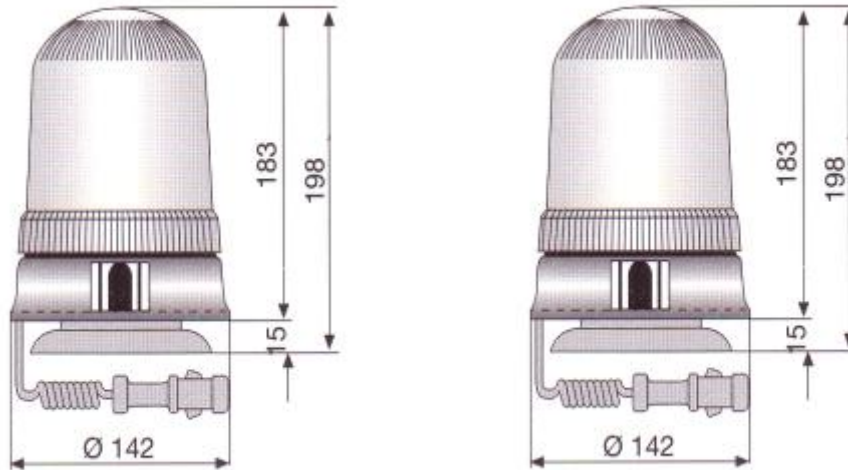

Serie LP: GF 25011 12V 25012 24Voltios

Aproximadamente 200 euros. (57)

La peana se puede comprar, pero se termina optando por la realización en plancha metálica, dada su facilidad de ejecución y que el precio termina siendo más barato.

## RELACIONADOR VECINAL:

El tamaño del espejo de vigilancia dependerá de las proporciones a seguir según el futuro lugar de colocación. Este espejo se puede adquirir on line. El precio varía según el diámetro:

300 mm. 44,25 euros

450 mm. 95,45 euros

600 mm. 130,36 euros

800 mm. 275,08 euros

900 mm. 346,84 euros

(58)

Finalmente la peana se realizará en plancha metálica para que la proporción requerida sea exacta.

Existen materiales se utilizan en las obras “FIESTA” y “ARMA DE DESTRUCCION”, o el numero de materiales es muy pequeño para hacer otro apartado, “SE”, “CAMINANTE”, “MONTAÑA”...

Esta lista de materiales y precios es:

Paneles de plástico (metacrilato o similar) transparente de 4mm de grosor, 100 x70 cm. aproximadamente 10 euros.

Paneles de conglomerado de 1cm de grosor, 100 x 70, aprox. 12 euros.

Clavos: dependiendo de tipología pero suelen englobarse en cajas, de diferente numero de clavos, de aprox. 1 euro, 1,20 la caja

Hembrillas, 1 euro el paquete

Arandelas: 1 euro el paquete

Gomas elásticas: 0,60 euros la bolsa

Cola de madera: un litro 3 euros aprox.

Silicona: 1 euro el cartucho

Pasta de modelar: El precio de cada una de las pastillas es de un euro, y de cada pastilla pueden salir tres o cuatro dedos.

Papel adhesivo de impresión, paquete de 10 A4 6 euros aprox.

Tabla de pino de 100 x 40 x 1,5 cm. 15 euros aprox.

Planchas de linóleo, 2 e/u

Tintas litográficas según color.

Acetatos 2mm grosor, 100x70 cm. 3 euros

# Conclusiones:

Este proyecto no es más que un inicio de análisis, por lo que me parece apresurado formular hipótesis cerradas. Todas ellas están dispuestas para la comunicación, abiertas al cambio y evolución. A pesar de ello, si me parece interesante realizar un breve ensayo en el que se sugieren ciertas ideas que se sostienen hasta este punto de la investigación:

En referencia a las cuestiones sobre las modernidades, me resulta de suma importancia observar la circunstancia para reconocer. Entre el flujo de la constante novedad deambulamos sin rumbo, pero la metamorfosis de los vestidos de la axiología se perciben en sus muertes. Puede que la disgregación del ser nos acerque a estos misterios, a la resurrección de la luz. El paradigma estético de mercado posee su autodestructivo fin. El ser superviviente lo vive y reconoce. A pesar de atomizaciones el hombre masa seguirá pudiéndose unir en reflexión. A pesar de las ideaciones del estado, el hombre individual no es imbécil, si no que siente y piensa a pesar de sus educaciones. La supervivencia del ser es una fuerza imperiosa, difícil de domesticar. A pesar de atomizaciones, el ser, es uno y comunidad (social, celular, atómica, cuántica...).

En nuestras escuelas no se enseñan los pilares fundamentales, a nivel emocional ni comportamental, para la gestión de la información proveniente de sentimientos ni emociones. Esto provoca una gran frustración y agresividad sobre uno mismo y sobre los demás. Tampoco se enseña a razonar ni a dudar, dando importancia a la mera regurgitación de la información dada. Todavía recuerdo como uno de mis profesores de filosofía me razonaba la veracidad de sus argumentos por 'eso no es lo que hemos dado en clase'. Gracias a la natura, a pesar de informaciones masivas, el ser humano es razonador. Aun

así, el sistema educativo debería ser liberador. Enseñar nuestra condición humana, el poder del grupo, y sobretodo, la duda y el por qué.

Por otro lado, las ciencias seguirán procurando luz y oscuridad. Y tan sólo nuestra elección las moverá individualmente hacia uno u otro lado. Ya se observa el absurdo de la libertad del capricho. Se prevé la necesaria libertad de la voluntad. Y para ello hemos de dar el paso a la propia adquisición de responsabilidad, para que la ética individual supere a la axiología del sistema, para que su fuerza domesticadora se observe en su débil potencia. Con la responsabilidad podrían llegar las libertades inteligentes que procuraran una convivencia social también inteligente.

La geobióloga Lynn Margullis, nos recuerda la interdependencia de la vida *“la moraleja de la historia de la evolución es que sólo a través de la conservación de las especies, de la interacción o la creación de redes, y no a través de la subyugación, podremos evitar un fin prematuro de nuestra especie”* (59).

De la segunda parte, lo principal, es pedir perdón de antemano, por la cantidad de errores que seguramente tendrán mis jóvenes obras. Quiero dejar claro que se trata de búsquedas que se contentan en su observar.

Seguramente mis palabras sean de inocente aprendiz, por eso, mi única y verdadera conclusión es el tratar de buscar mi propia siembra, **sin aspirar a más cambios que los de mis propios yoes**. Transformándose a uno mismo se admite la observación de los otros de otra posibilidad. Que cada quien escoja.

Y tras tanto hablar, mejor callar, pues “Quien más habla, menos le comprende. Es mejor incluirse en él” (60)



**NOTAS:**

1. Sebastián Charles en “Los Tiempos Hipermodernos”.
2. García Lorca, Federico: “Teoría y Juego del Duende”. Conferencias. Obras Completas. Aguilar editores. p.1076. Tomo I. Bilbao, 1975.
3. Erich Fromm “Del Tener al Ser”, p. 57.
4. Ib. P. 34
5. Gilles Deleuze y Félix Guattari, “Rizoma” p. 32
6. Michel Foucault “Tecnologías del Yo” p. 59
7. Guilles Lipovetsky, “Los Tiempos Hipermodernos” p. 53
8. Erich Fromm, “Del Tener al Ser”, cap 2, Extravíos de la Conciencia.
9. Denominación de la antigua china del actual lavado de cerebro. La práctica más antigua de estos procesos se encuentra allí.
10. Erich Fromm “Del Tener al Ser”, p. 26
11. Ib. p 69. Nyanaponika Mearar, 1970, p. 11 y sigs.; y 1973, p. 7.
12. Whitehead [www.sem.intramed.net.ar/revista/0011.htm](http://www.sem.intramed.net.ar/revista/0011.htm)
13. Entrevista del programa Redes al geólogo Bernatsky
14. El Kybalion, p.24
15. Ib. p. 25 y 26
16. Ib. p. 30
17. Ib. p. 31
18. Ib. p. P. 28
19. Ib. p. 23
20. Ib. p. 22
21. Entrevista del programa Redes al geólogo Bernatsky
22. texto realizado por Emilio del Giudice, [www.biophysics-research.com/Basi\\_della\\_QED.aspx](http://www.biophysics-research.com/Basi_della_QED.aspx)
23. página web del Dr. David Schweitzer
24. [www.aquaviva.com](http://www.aquaviva.com) en referencia a Enza Ciccolo
25. texto realizado por Emilio del Giudice, [www.biophysics-research.com/Basi\\_della\\_QED.aspx](http://www.biophysics-research.com/Basi_della_QED.aspx)
26. Entrevista del programa Redes a Fritz Albert Popp
27. Entrevista del programa Redes a Mariano Bueno
28. Ib.
29. Entrevista del programa Redes a Masaru Emoto
30. Erich Fromm “Del Tener al Ser”, cap2.4 p. 45.
31. Eduardo Punset, “El viaje a la Felicidad”, capítulo 1.
32. Erich Fromm “Del Tener al Ser”, cap.4.2
33. Ib.
34. “Tesis sobre la ciudad, lo urbano y el urbanismo.”, Henri Lefebvre. Texto extraído de “Le droit a la ville” (Paris, Éditions Anthropos, 1968). La presente traducción de J. González-Pueyo fue publicada en 1969 por Península (El derecho a la ciudad).
35. Tao Te King LVII
36. Michel Foucault “Tecnologías del Yo”, cap. 2.2.
37. Ib.
38. Ib.
39. Ib.
40. precios encontrados en la página web de la empresa cromar white
41. Erich Fromm “Del Tener al Ser”, cap. 5.
42. Michel Foucault “Tecnologías del Yo”, intro. p. 24.

43. Erich Fromm "El arte de amar"
44. revista mente sana nº 28, artículo de Carlos González " Enseñarles a no hacer Nada".
45. Guilles Lipovetsky, "Los Tiempos Hipermodernos" p. 93.
46. Ernst Gombrich, 'The Story of Art'.
47. Erich Fromm, "El arte de amar."
48. Tao Te King LVII
49. Gilles Deleuze y Félix Guattari, "Rizoma" p. 32
50. Ib. p. 51.
51. Ib. p. 47.
52. Ib. p. 56.
53. Ib. p. 48-50.
54. Ib.
55. Ib.
56. precios cogidos de la página [www.victorycorps.com](http://www.victorycorps.com)
57. página web de rotativos [www.tecnocem.com](http://www.tecnocem.com)
58. los precios fueron cogidos de la pagina web [www.seton.es](http://www.seton.es)
59. palabras de Lynn Margullis en "El viaje a la Felicidad", Eduard Punset, p. 93.
60. tao te king V

**REFERENCIAS BIBLIOGRAFICAS: De 'hoy'... y de 'siempre'**

- "Tecnologías del Yo, y otros textos afines", Michel Foucault, PAIDOS, Barcelona 1990.
- "Estética, ética y Hermenéutica." Michel Foucault, PAIDOS, Barcelona 1999.
- "Los Tiempos Hipermodernos.", Gilles Lipovetsky y Sébastien Charles, ANAGRAMA, colección ARGUMENTOS, BARCELONA 2006.
- "La Era del Vacío" Gilles Lipovetsky, COMPACTOS ANAGRAMA, Barcelona, 2007
- "El crepúsculo del Deber", Gilles Lipovetsky, COMPACTOS ANAGRAMA, Barcelona 2005.
- "Políticas del Espacio, Arquitectura, Género y Control Social" José Miguel G. Cortés, ISAAC Y ACTAR, Barcelona 2006
- "Rizoma, (Introducción)", Gilles Deleuze, Félix Guattari, PRE-TEXTOS, Traducción de José Vázquez Pérez y Umbelina Larraceleta, 1976.
- "El Hombre en Busca del Sentido Último" Víctor Emil Frankl, ED. PAIDÓS, 1999.
- "Del Tener al Ser." Erich Fromm, PAIDOS, Barcelona 1991.
- "El Viaje a la Felicidad, las nuevas claves científicas.", Eduardo Punset, ED. DESTINO, Barcelona 2005.
- "Tropezar con la Felicidad" Daniel Gilbert, EDICIONES DESTINO, Barcelona 2006.
- "Alicia en el País de los Cuantos", Robert Gilmore, ALIANZA EDICIONES,
- "El Hombre en Busca de Sentido", Víktor Emil Frankl, ED. HERDER, 1996.
- "El Arte de Amar", Erich Fromm, ED. PAIDOS, 1982,
- "Miedo a la Libertad", Erich Fromm, ED. PAIDOS IBERICA S.A., 2000
- "Inteligencias Fracasadas, Teoría y Práctica de la Estupidez" J. A. Marina, ED. ANAGRAMA, S.A., 2004.
- "Elogio y Refutación del Ingenio" J. A. Marina, COMPACTOS ANAGRAMA, Barcelona, 2005
- "Teoría de la Inteligencia Creadora" J. A. Marina, COMPACTOS ANAGRAMA, Barcelona, 2006.
- "Diccionarios de los Sentimientos", J. A. Marina, M. López Penas, ED. ANAGRAMA, Barcelona, 2001.
- "Historia de la psicología" de Thomas H. Leahei, ed. PEARSON, 2004 (6ª edición).
- "Psicología de la personalidad", tomos 1 y 2, José Bermúdez Moreno, UNED, 14.22 145229
- "Psicología Evolutiva", UNED
- "Historia del Arte", Gombrich, E.H., ED. DEBATE, 1997
- "49 Esposizione di la Biennale di Venezia", ED. ELECTA, ISBN 88-435-9526-1
- "De lo Espiritual en el Arte." Vasili Kandinsky, PAIDOS, Barcelona 1996.
- "La Poética del Espacio.", Gastón Bachelard, FONDO DE CULTURA ECONOMICA, México 2006 "Joseph Beuys: Pensar Cristo.", Friedhelm Mennekes, HERDER, Barcelona 1997.
- "El Principito" Antoine de Saint-Exupéry, editorial SALAMANDRA, 2001.
- "Siddharta." Herman Hesse, PLAZA & JANES, Barcelona 1993.
- "El Kybalion", traducción de Manuel Algora Corbí, ed. TRES INICIADOS.
- "El Tarot de Marsella", ED. EDAF, S.A., enero 2004.
- "Sueños, diccionario de interpretación." Clara Tahoces, edición Martínez roca, Madrid, 6ª ED. 2005.

Libros digitales en <http://www.oshoulaab.com>

- I Ching, el libro de las mutaciones”
- Thomas Merton, El Camino de Chuang Tzu
- Lao Tse, Tao Te Kin

Libro digital “El Poder de la Intencion”, Wayne W. Dyer,  
[www.portalplanetasedna.com](http://www.portalplanetasedna.com)

“Comunidad y Privacidad.” Serge Cherma yeff y Christopher Alexander,  
NUEVA VISION, Buenos Aires 1968.

“Vida y Muerte de las Grandes Ciudades.”, Jane Jacobs, EDICIONES  
PENINSULA, Barcelona, 1ª ED. 1961.

“Las ciudades Invisibles.” Italo Calvino, MINOTAURO, Barcelona 1999.  
Algunos Paisajes y la ocupación que el ruido levanta del Polvo. Algunos  
Espacios” [www.zombroweb.com](http://www.zombroweb.com)

“Tesis sobre la ciudad, lo urbano y el urbanismo.”, Henri Lefebvre. Texto  
extraído de “Le droit a la ville” (Paris, Éditions Anthropos, 1968). La presente  
traducción de J. González-Pueyo fue publicada en 1969 por Península (El  
derecho a la ciudad).

“Utopía y ciudad” Tesis doctoral de Mª Luisa Fernández de Soto Blas, “”  
“Modelos y formatos del discurso cultural massmediatico en la sociedad  
globalizada”, Tesis doctoral de Manuel de la fuente soler, universidad de  
Valencia, departamento de teoría de los lenguajes, octubre 2005

“Lenguaje político y lenguaje políticamente correcto en España (...)”, Tesis  
doctoral de Mª Pilar Guitart Escudero, universidad de filología de valencia,  
departamento de teoría de los lenguajes, Abril 2003.

“Impresiones Urbanas en dos Tiempos, con Cuatro Decorados

### **Documentales:**

Redes: “Lavado de cerebro”

Redes: “¿Qué es la vida?”

Redes: “Darwin y la Tercera Cultura.”

Redes: “El siglo de la ciencia de la mente.”

Redes: “La vida secreta de los árboles.”

“Century of the self 01 happiness machines”, Adam Curtis

“Century of the self 02 engineering of

“Century of the self 04 eight people sipping wine.”

the rise of the politics of fear, 01, baby it's cold outside

the rise of the politics of fear, 02, the phantom victory

the rise of the politics of fear, 03, the shadow in the cave

there is a policeman inside our heads, he must be destroyed

“Surplus”

“New World Order.”

“Re-inventing culture.”

“Saturación Sensorial.”

Conferencia de Noam Chomsky sobre la guerra de Irak

Conferencia de Bruce Lipton, mind meets energy and matter.

“Los secretos ocultos del agua.”

Estos documentales se pueden visitar on line desde las páginas

- [www.peliculasonline.com](http://www.peliculasonline.com)
- [www.sinlamula.com](http://www.sinlamula.com)
- [www.movieflix.com](http://www.movieflix.com)

- [www.cinetube.es](http://www.cinetube.es)
- [www.stage6.divx.com](http://www.stage6.divx.com)
- [www.riadenoia.com](http://www.riadenoia.com)

### Revistas, entrevistas y +:

REVISTA "Mente Sana" nº 28, editor Jorge Bucal, RBA editores.

NOMADAS numero 8, Revista Critica de Ciencias Sociales y Juridicas, ISSN 1578-6730, [www.ucm.es/info/nomadas/8/folivan.htm](http://www.ucm.es/info/nomadas/8/folivan.htm)

Revista chilena de neuro-psiquiatría ISSN 0717-9227 *versión on-line*, [www.scielo.cl/](http://www.scielo.cl/)

"Cultura y Desperdicio" La gaceta del fondo de cultura económico, nº 434, febrero 2007.

BRUMARIA.net

U ABC entrevistas y textos para teoría artística de la Universidad de Tijuana: [tijuana-artes.blogspot.com](http://tijuana-artes.blogspot.com)

LA ÉTICA DEL ARTE EN EL TIEMPO DEL OTRO QUE NO EXISTE, Johnny Gavlovski.

EL AUTOR COMO PRODUCTOR, Walter Benjamín (1934), Taurus ED., Madrid 1975, Traducción de Jesús Aguirre.

LA VIOLENCIA DE LO GLOBAL, por Jean Baudrillard, traducción por Carlos Silva. Inicialmente publicado como "La Violence du Mondial," en Jean Baudrillard, Power Inferno (París: Galilea, 2002), pp. 63-83.

EL TERRORISMO, por Jean Baudrillard

POST-SCRIPTUM SOBRE LAS SOCIEDADES DE CONTROL, Gilles Deleuze, *L'Autre Journal*, n.º 1, mayo de 1990

EL CONTROL DE LOS MEDIOS DE COMUNICACIÓN, por Noam Chomsky

INTERPRETAR, PENSAR Y NIETZSCHE, tres fragmentos de textos de Michel Foucault sobre Nietzsche, la interpretación, la historia y pensar, de Nietzsche, la genealogía, la historia.

DIALECTICA DEL ILUMINISMO, Max Horkheimer & Theodor Adorno (1944). Se comenzó a escribir en 1942, siendo acabado en 1944.

Digitalización: Por Diego Burd, 2004

EL ESQUIZOFRENICO Y EL HOMO NORMALIS, Fuente: Wilhelm Reich. *Análisis del carácter*. Paidós, 1957

[www.eduarddpunset.es](http://www.eduarddpunset.es)

- Paul Ekman, experto en emociones básicas "¿Por qué nos emocionamos?"
- Brian Parkinson "Los demás condicionan nuestras emociones"
- Mihaly Csikszentmihalyi, catedrático en neurociencias de la U. de Stanford "**La felicidad es un "estado de flujo"**"
- Robert Sapolsky profesor de biología y neurología en la Univ. de Standford, "**Estrés y placer, extremos encontrados**"

<http://www.rtve.es/tve/b/redes/anteriores.htm>, entrevistas:

- Atran, Scout, Profesor de la Universidad de Michigan y Directeur de Recherche del CNRS en París 445 EL PODER DE LAS CREENCIAS
- Ball, Philip, Químico. Doctor en Física. Escritor científico. Editor de la revista Nature. 272 SOMOS UNA COMUNIDAD DE MOLÉCULAS
- Boyatzis, R.E. , Prof. Weatherhead School of Management Case Western University 199 EL ESTRÉS DEL ESTRÉS

- ENTREVISTA A Mariano Bueno  
caosmosis.acracia.net
- Entrevista de Roger-Pol Droit a Foucault, July 20th, 2007, LA LITERATURA EN LAS INVESTIGACIONES DE FOUCAULT. Traducido por Alfonso Forero, Profesor de la Facultad de Filosofía en la Universidad Libre. Bogotá.
- "L' ordre du discours", Lección inaugural en el Collège de France pronunciada el 2 de diciembre de 1970 por Michel Foucault, traducción de Alberto González Troyano,  
[www.antroposmoderno.com](http://www.antroposmoderno.com), Entrevista a Gilles Lipovetsky, "El vacío lo causa la falta de proyectos",  
"Arte, Ciudadanía y Espacio Público", Fernando Gómez Aguilera, Fundación César Manrique, on the w@terfront nº5, marzo, 2004.  
[www.monimar.net/pel/Wayne-Dyer.htm](http://www.monimar.net/pel/Wayne-Dyer.htm), conferencia Wayne Dyer  
Conferencia de Peter Gross, [www.agua-viva.info/es/aufsaeetze\\_.htm](http://www.agua-viva.info/es/aufsaeetze_.htm).  
Textos del Giudice,  
[www.vaslombardia.org/immissioni/index.htm](http://www.vaslombardia.org/immissioni/index.htm)  
[front.math.ucdavis.edu/author/E.Del-Giudice](http://front.math.ucdavis.edu/author/E.Del-Giudice)  
[www.dipmat.unipg.it/~mamone/sci-dem/contri/germano1.PDF](http://www.dipmat.unipg.it/~mamone/sci-dem/contri/germano1.PDF)  
[www.vermontphotonics.net/water\\_2007/abstracts/DelGiudice](http://www.vermontphotonics.net/water_2007/abstracts/DelGiudice)  
[www.biophysics-research.com/Basi\\_della\\_QED.aspx](http://www.biophysics-research.com/Basi_della_QED.aspx), Texto digital de Homeopatía e Bioenergética, di Nicola ed Emilio Del Giudice, Cortina International

**Otras web:**

<http://buscon.rae.es/drae/> Diccionario de la Real academia on line  
[www.youtube.com](http://www.youtube.com)  
[www.arteycritica.org](http://www.arteycritica.org)  
[www.pds.org/art21](http://www.pds.org/art21)  
[www.aytovalencia.es](http://www.aytovalencia.es)  
[www.mcu.es/legislación](http://www.mcu.es/legislación)  
[www.amigosdelferrocarril.org/federacion.htm](http://www.amigosdelferrocarril.org/federacion.htm)  
[www.avaf.es](http://www.avaf.es)  
[www.trenlagranja.com](http://www.trenlagranja.com)  
[www.vias.es](http://www.vias.es)  
[www.arcelormittal.com](http://www.arcelormittal.com)  
[www.comarwhite.co.uk](http://www.comarwhite.co.uk)  
[www.cervantes.com](http://www.cervantes.com)  
[www.elaleph.com](http://www.elaleph.com)  
[www.tic3tac.com/conciencia.htm](http://www.tic3tac.com/conciencia.htm)  
[www.pagina12.com](http://www.pagina12.com)  
[www2.unia.es/artpen/ezone/ezone15\\_2007/abr01.html](http://www2.unia.es/artpen/ezone/ezone15_2007/abr01.html), arte y pensamiento  
[www.psicoterapia-corporea.com/articoli.htm](http://www.psicoterapia-corporea.com/articoli.htm)  
[www.woostercollective.com](http://www.woostercollective.com)  
[www.rundontwalk.com.ar/main.html](http://www.rundontwalk.com.ar/main.html)  
[www.silypinkbunnies.com](http://www.silypinkbunnies.com)  
[www.flying-fortress.de](http://www.flying-fortress.de)  
[www.vancouverbiennale.com](http://www.vancouverbiennale.com)  
[www.galeriepieceunique.com](http://www.galeriepieceunique.com)  
[www.walkerart.org](http://www.walkerart.org)  
[www.todoarquitectura.com](http://www.todoarquitectura.com)  
 Y un largísimo etc.