



INDEX

1. Torre d'Albal.....	2	16. Torre de Ría.....	48
2. Torre d'Alèdua.....	5	17. Torre de Satarenya.....	51
3. Torre d'Alfarb.....	9	18. Torre del Senyor.....	54
4. Torre Antella.....	12	19. Torre de Silla.....	57
5. Torre de la Plaça, Benifaió.....	15	20. Torre de Torrent.....	60
6. Torre Bofilla.....	18	21. Comparació altura-base.....	64
7. Torre dels Borja, Canals.....	21		
8. Torre de la Ermita.....	24		
9. Torre d'Espioca.....	27		
10. Torre de Godelleta.....	30		
11. Torre de Montroi.....	33		
12. Torre Mussa.....	36		
13. Torre Pardines.....	39		
14. Torre de Paterna.....	42		
15. Torre Racef.....	45		

TORRE ALBAL



Fotografia pròpia

IDENTIFICACIÓ

Municipi	Albal
Comarca	Horta Sud
Nom	Torre Àrab
Altres denominacions	Torres dels Moros

SITUACIÓ

Localització	Plaça García Sanchis
Localització històrica	Alqueria Alboayal
Coordenades	39.39539, -0.41524
Accessibilitat	Fàcil.

La torre es situa al nucli històric de la població, a la plaça García Sanchis. Es localitza en una illa d'habitatges, amb dos façanes al carrer. Abans de la restauració, en 1989, es trobava envoltada d'edificis. Es situa a 7,8km de la ciutat de Valencia

CONNEXIONS

Connexions visuals amb la torre de Torrent, Espioca, Silla, Benifaió i Almussafes.

Domini sobre la ciutat de Valencia i l'Albufera.

CONTEXT HISTÒRIC

La torre formava part de l'alqueria àrab d'Alboayal i va ser l'origen poblacional d'Albal. Consta en el "Llibre del Repartiment", la donació de l'alqueria a Gil D'Atrillo, en 1238. Més tard, es ven al capítol de València que va conservar el senyoriu fins al 1848.



Elaboració pròpia

DESCRIPCIÓ

Època	s. XI
-------	-------

Tipologia	Edifici militar Torre defensiva
Estil	Arquitectura medieval Arquitectura islàmica
Ús primitiu	Defensiu
Ús actual	Museístic
Propietat	Públic
Construcció	Tàpia
Conservació	Restaurada (1989)

La torre es presenta com un volum troncocònic amb planta rectangular de 6 metres en la façana principal i 5 metres en les laterals, i una altura de 14,11 metres.

S'organitza en planta baixa, on es troba l'accés; planta primera, segona i la terrassa emmerletada. L'accés es troba a la façana est i es realitza en 8 escalons, fruit d'una actuació posterior, igual que el balcó i la xicoteta finestra que es presenten en les

plantes superiors. Apareix, en la façana nord, una sagetera.

La divisió de les plantes es realitza mitjançant forjats amb volta de canó i la comunicació entre elles, amb una escala de tres trams.

Construcció amb tapia (altura de l'encofrat de 82,5 cm) de terra, calç i pedres. Una estructura formada per quatre murs de càrrega amb un espessor de 1,60 m que va perdent secció amb l'altura, fins als 1,23 m en planta primera i els 0,52m que es presenten en la terrassa. Presenta 6 merles en la façana principal i 5 en les laterals

En la restauració es van enfoscar part dels seus murs i es van incloure decoracions amb algeps a l'interior.

DADES JURÍDIQUES

Declaració	Declaració genèrica
Anotació ministeri	R-I-51-0010732
Data d'anotació	19/02/02

Bibliografia: www.gva.es

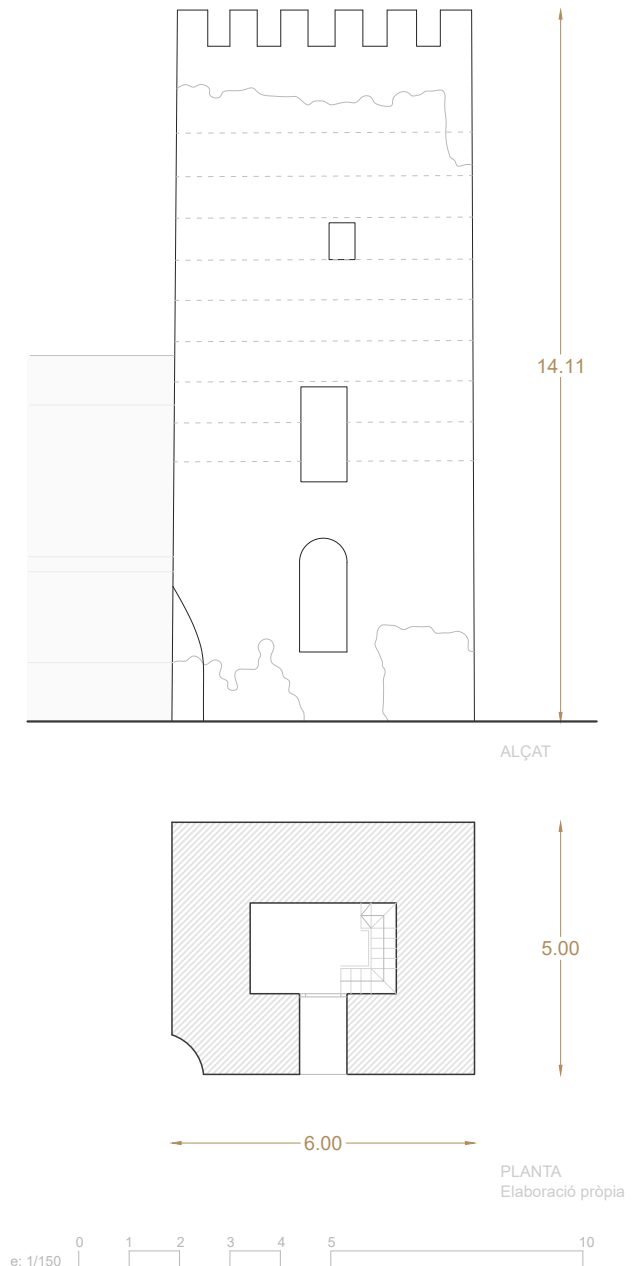

ALÇAMENTS

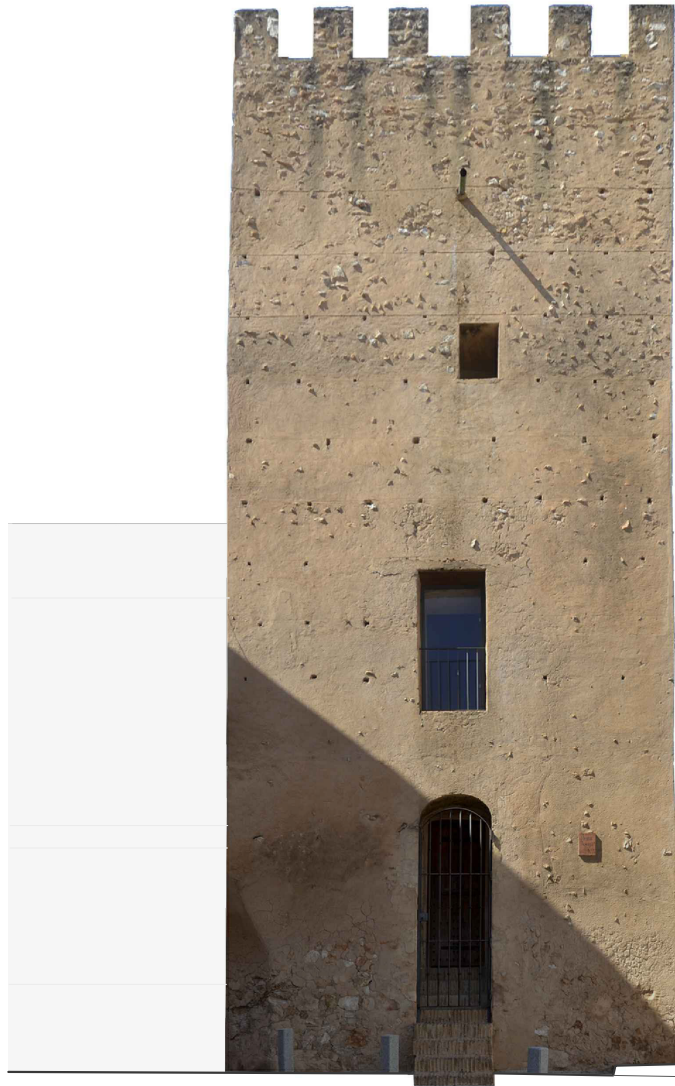

ALÇAT EST



ALÇAT NORD

e: 1/100 0 1 2 3 4 5 10

ALÇAMENTS FOTOMÈTRIC
Elaboració pròpia

TORRE D'ALÈDUA



Fotografia pròpia

IDENTIFICACIÓ

Municipi	Llombai
Comarca	La Ribera Alta
Nom	Castell d'Alèdua
Altres denominacions	Torre d'Alèdua

SITUACIÓ

Localització	Despoblat d'Alèdua
Localització històrica	Alqueria d'Eleydua i riu Magre
Coordenades	39.29682, -0.56148
Accessibilitat	Fàcil.

La torre, es situa a 1,92 km de la població de Llombai, sobre un turó a la vora del riu Magre i a la falda del parc natural de El Tello.

La torre es troba a 25,38 km de Valencia.

CONNEXIONS

Domini sobre el riu Magre i l'entrada al Tello; així com el control sobre les alqueries de Llombai, Alèdua, Canals i Alfarp.

Connexió amb Alfarp, Espioca, Montroi.

CONTEXT HISTÒRIC

Després de la reconquesta, Jaume I va donar l'alqueria d'Alèdua al cavaller Blasco Mazá. Més tard, al 1364, la senyoria passà a mans de Berenguer Fabra i Jayme Escrivá, entre altres cavallers. Finalment, Don Carlos de Borja, otorgà la carta de poblament al 1611.

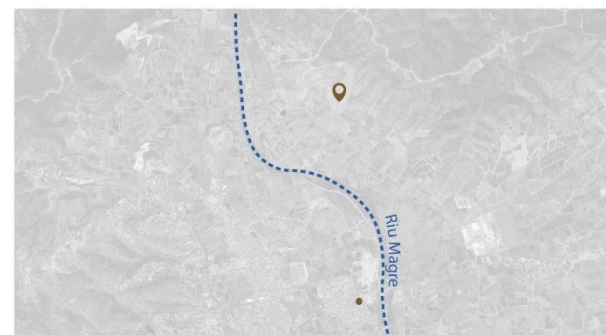

Elaboració pròpia

DESCRIPCIÓ

Època	s. XI-XII
Tipologia	Edifici militar Castell
Estil	Arquitectura medieval
Ús primitiu	Defensiu

Ús actual	-
Propietat	Privat
Construcció	Tàpia
Conservació	Amenaça ruïna

La torre, es mostra envoltada per un recinte emmurallat que es conserva parcialment, l'albacar, amb uns murs que arribarien fins als 4 metres d'altura.

La torre, al centre d'aquest recinte, presenta un volum troncocònic amb una altura de 16,28 metres i unes dimensions en planta quadrangular de 7,30m.

L'interior s'organitza amb planta baixa corresponent a l'aljub, primera planta amb l'accés principal elevat; dos altures més i una terrassa emmerletada. Les plantes presenten una configuració similar, amb un mur diafragma, amb un arc que comunica les dues estàncies. Ambdues cobertes amb volta de canó.

A l'última planta, aquest desapareix i es configura com un únic espai. La comunicació

entre les plantes es realitza mitjançant una escala tabicada de dos trams.

L'entrada presenta un brancal i llinda de pedra, i sobre aquesta s'obri un buit, lo que podria correspondre a un balcó per donar protecció a la porta.

Les sageteres es distribueixen en les façanes nord (tres), façana oest (dos més un buit de grans dimensions) i en la façana sud (la més alterada amb gran quantitat de buits entre els quals es possible la distinció d'alguna sagetera).

La construcció es amb tàpia, amb encofrats d'una altura de 82,5cm (visible per la pèrdua de l'enlluït) i amb murs d'un espessor de 1,70 m, que van disminuint en l'altura.

Les merles han desaparegut pràcticament en el conjunt.

DADES JURÍDIQUES

Declaració	Declaració genèrica
Anotació ministeri	R-I-51-0010636
Data d'anotació	28/05/01

Bibliografia:

www.qva.es

RODRIGUEZ-NAVARRO, Pablo, Las torres árabes de las alquerías Valencianas, Tirant humanidades, Valencia, 2018

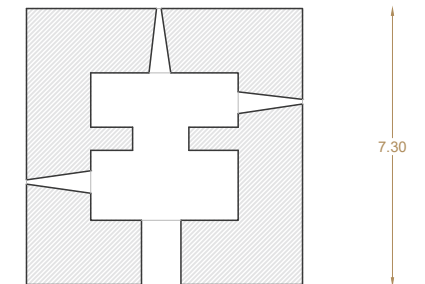
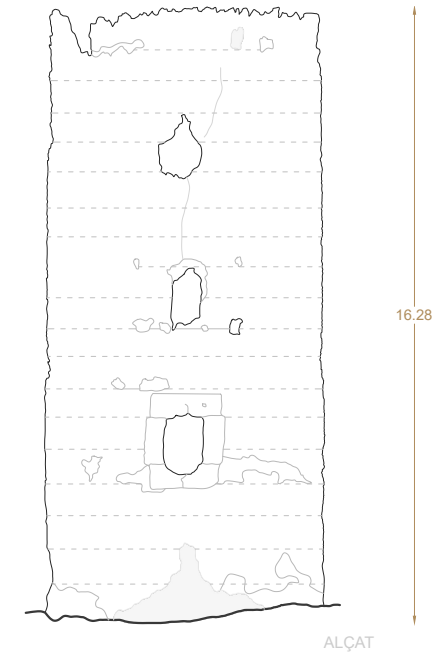

7.30

PLANTA
Elaboració pròpia



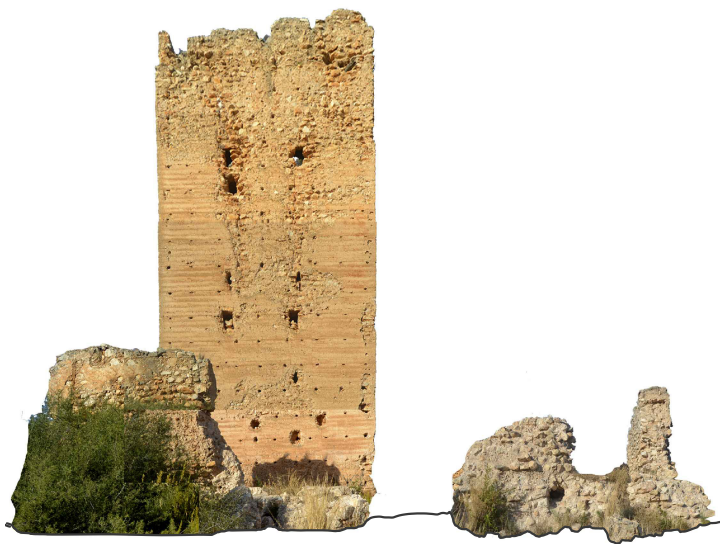

ALÇAT SUD-OEST



ALÇAT SUD-EST

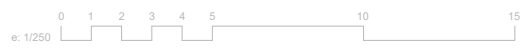

ALÇAMENTS FOTOMÈTRIC
Elaboració pròpia



ALÇAT NORD-EST



ALÇAT NORD-OEST



ALÇAMENTS FOTOMÈTRIC
Elaboració pròpia

TORRE D'ALFARB



Fotografia pròpia

IDENTIFICACIÓ

Municipi	Alfarb
Comarca	La Ribera Alta
Nom	Castell
Altres denominacions	Torre d'Alfarb

SITUACIÓ

Localització	Plaça de Dalt
Localització històrica	Alqueria i riu Magre
Coordenades	39.27738, -0.55914
Accessibilitat	Fàcil

La torre, es troba al centre de la població, junt al carrer del castell i la plaça de Dalt. No obstant es troba en una illa d'habitatges amb sols una façana completa al exterior.

La torre es troba a 26,97 km de València

CONNEXIONS

Domini de l'alqueria d'Alfarp, així com del pas del riu Magre i la via de comunicació València-Xàtiva.

Connexió amb la torre d'Alèdua i Montroi.

CONTEXT HISTÒRIC

Després de la reconquesta, l'alqueria va ser donada per Jaume I a Pere Montagut. No obstant, no va ser l'origen poblacional, doncs s'han trobat restes d'assentaments anteriors. El senyoriu es va vendre a Pere Centelles, al segle XIV.

Després de la expulsió dels moriscos, va quedar pràcticament deshabitada, fins al 1611.

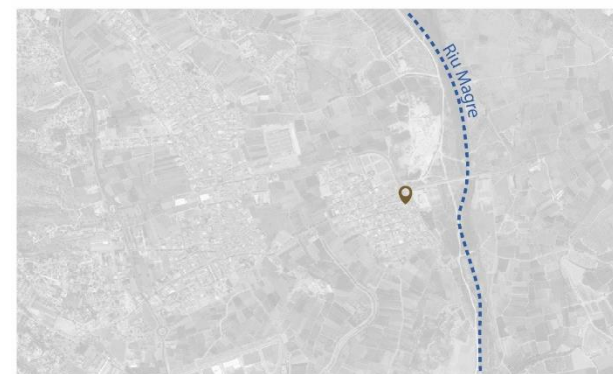

Elaboració pròpia

DESCRIPCIÓ

Època	s. XII
Tipologia	Edifici militar Castell

Estil	Arquitectura islàmica
Ús primitiu	Defensiu
Ús actual	-
Propietat	Públic
Construcció	Tàpia
Conservació	Restaurada (2014-2020)

La torre queda amagada dins dels murs de la barbacana, fet que impedeix la visibilitat completa d'aquesta. La torre presenta una planta rectangular amb unes mesures de 5,45 metres i 4,50m, tancada en un recinte de 12m.

L'interior es configura amb planta baixa, dos altures més i la terrassa. L'accés actual, no es l'original, i aquest es troba en la primera planta de la torre, protegida amb brançal i llinda de pedra.

Construcció amb tàpia, amb una altura del encofrat de 82,5 cm visible en els murs de la barbacana.

Actualment la torre, es troba en procés de restauració, on s'ha tractat gran part de la façana, s'han acondicionat els accessos i espais interiors, així com la reconstrucció de les merles. Aquestes, es presenten com un cos complet i que s'intueixen gràcies a les xicotetes perforacions en la part superior

DADES JURÍDIQUES

Declaració	Declaració genèrica
Anotació ministeri	R-I-51-0010659
Data d'anotació	20/09/01

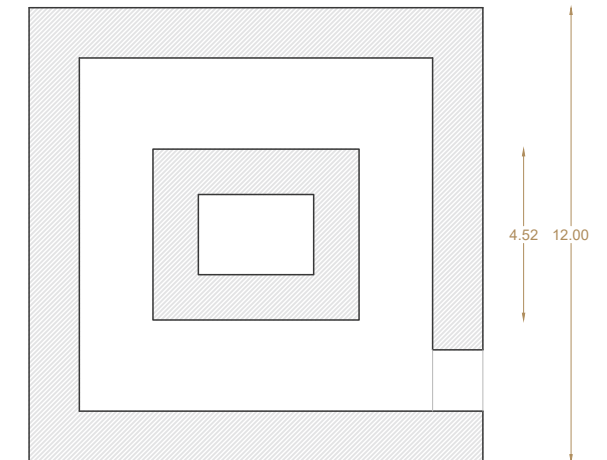
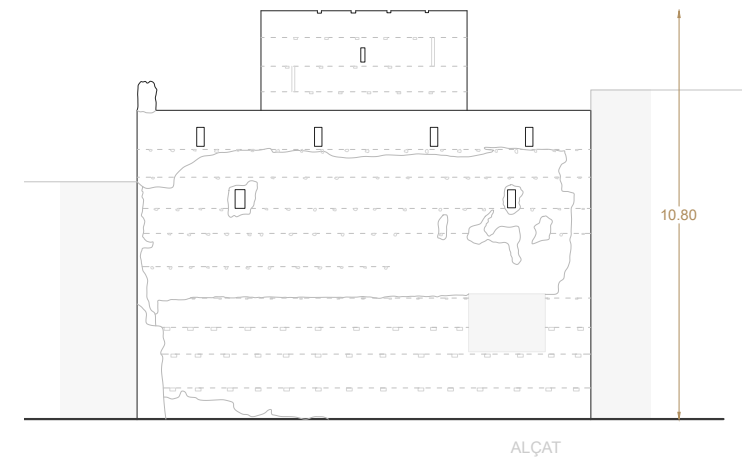

Bibliografia: www.gva.es

RODRIGUEZ-NAVARRO, Pablo, Las torres árabes de las alquerías Valencianas, Tirant humanidades, Valencia, 2018

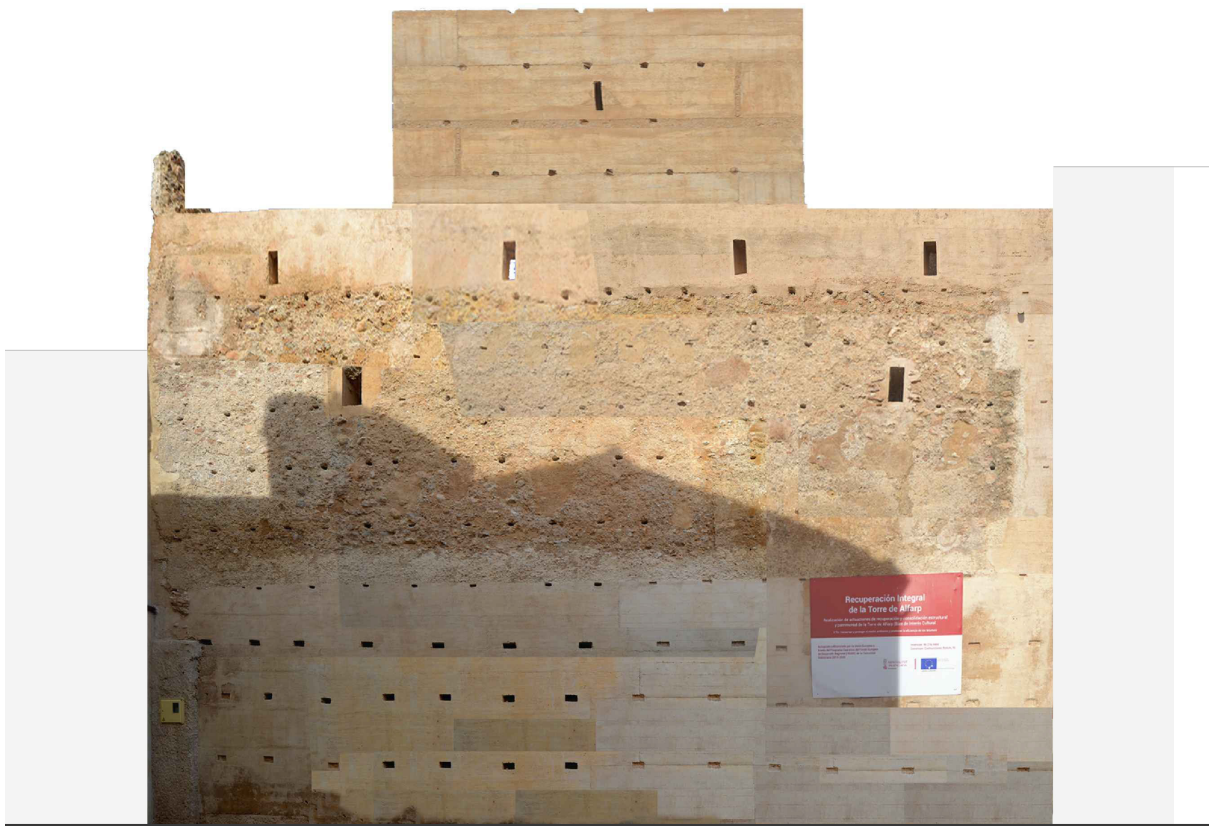

ALÇAT OEST



ALÇAT SUD

e: 1/100 0 1 2 3 4 5 10

AI.11

ALÇAMENTS FOTOMÈTRIC
Elaboració pròpia

TORRE D'ANTELLA



Fotografia pròpia

IDENTIFICACIÓ

Municipi	Antella
Comarca	La Ribera Alta
Nom	Torre del Palau d'Antella
Altres denominacions	-

SITUACIÓ

Localització	C/ San Rafael, 22
Localització històrica	Alqueria Xarquia i riu Xúquer
Coordenades	39.07923, -0.59277
Accessibilitat	Fàcil.

La torre es situa en una illa d'habitatges entre la Plaça Major i el carrer vell del cementeri. Actualment es propietat privada, formant part de un dels habitatges que ocupen l'espai que corresponia al palau senyorial.

Es troba a 47,75 km de Valencia.

CONTEXT HISTÒRIC

L'alqueria de Xarquia, nucli original de la població, va ser cedida a Guillem de Fabra després de la conquesta. Al 1408, el rei Martí I li va vendre una sèrie de drets sobre la població a Joan Gascó, i en 1467 a Miquel Joan Cerveró.

La primera baronia, es va concedir en 1568 a Miquel Salvador i al 1610, amb l'expulsió dels moriscs, se li va atorgar la carta de poblament a Francisco Salvador.

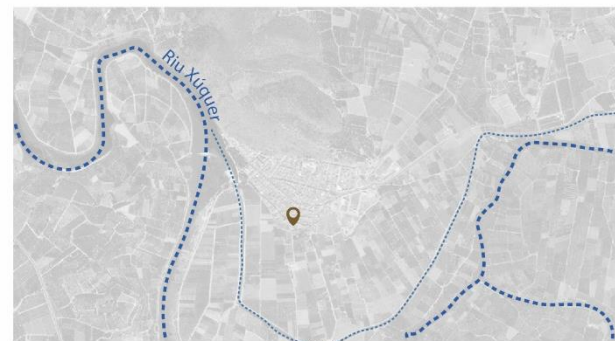

Elaboració pròpia

DESCRIPCIÓ

Època	s. XII-XIII
Tipologia	Edifici militar Torre defensiva

Estil	Arquitectura medieval
Ús primitiu	Defensiu
Ús actual	Habitatge
Propietat	Privada
Construcció	Tàpia
Conservació	Bon estat de conservació

corresponent al cos de rajola, amb biguetes de fusta.

Construcció amb tàpia, els murs de planta baixa presenten un espessor de 1,30 m, que es va reduint.

A l'exterior es poden observar les petjades dels edificis que han anat envoltant la torre i una sèrie d'obertures rectangulars d'èpoques posteriors.

La torre presenta un cos troncocònic, fins a arribar a una altura de 27 metres en el punt més alt. Mostra unes dimensions quasi quadrades en planta, sent de 8m i 7,22m. Es diferencien a la torre dues parts, una part de tàpia que s'eleva fins als 20 metres i un cos de rajola, de construcció posterior.

L'interior es configura amb planta baixa, per on es realitza l'accés a través dels habitatges; sobre aquesta tres altures més i la terrassa. Les primeres plantes estan cobertes per una volta catalana, i la tercera,

DADES JURÍDIQUES	
Declaració	Declaració genèrica
Anotació ministeri	R-I-51-0010661
Data d'anotació	20/06/01

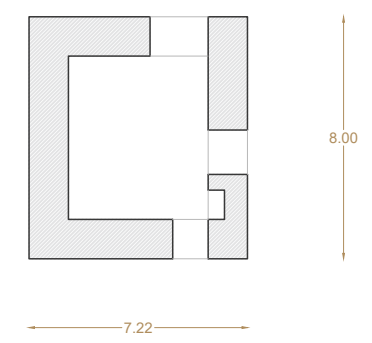
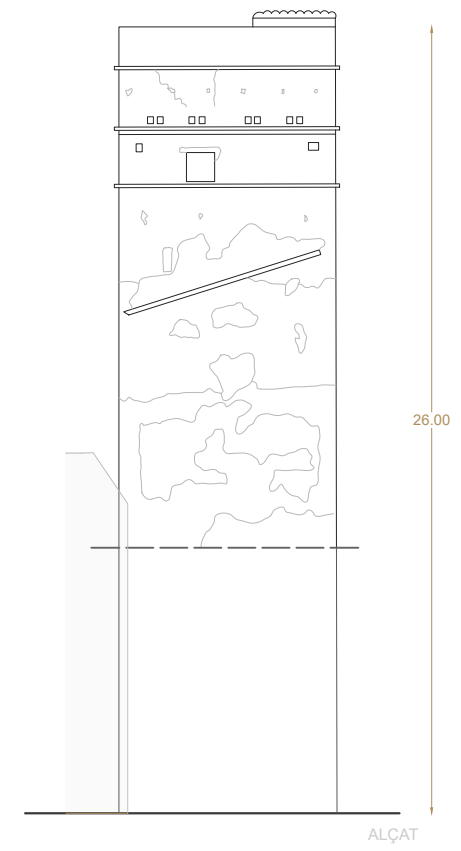

PLANTA
Elaboració pròpia



Bibliografia: www.qva.es
SARRIÓ PÉREZ, Paula, La Torre àrab d'Antella. Estudi, anàlisi i proposta d'intervenció, TFM UPV, 2013



ALÇAT NORD

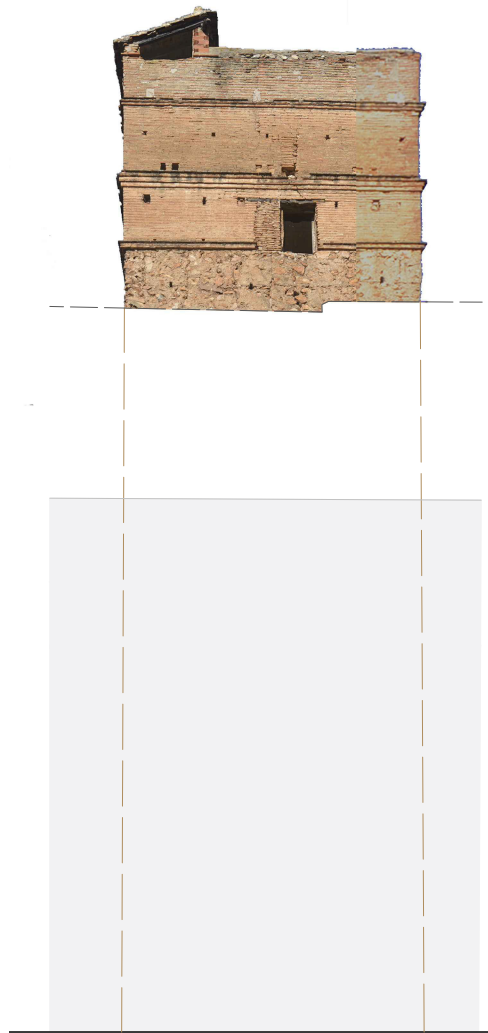

ALÇAT EST



ALÇAT SUD

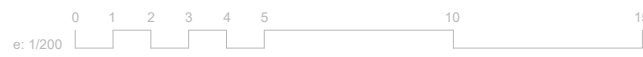

ALÇAMENTS FOTOMÈTRIC
Elaboració pròpia

TORRE DE LA PLAÇA



Fotografia pròpia

IDENTIFICACIÓ

Municipi	Benifaió
Comarca	La Ribera Alta
Nom	Torre de la Plaça
Altres denominacions	-

SITUACIÓ

Localització	Plaça major
Localització històrica	Alqueria Beniayho
Coordenades	39.28493, -0.42711
Accessibilitat	Fàcil.

La torre, origen del nucli poblacional, es troba a la Plaça Major, rodejada per l'ajuntament però exempta en dos de les seues cares.

Es troba a 21,50 km de Valencia.

CONNEXIONS

Connexions visuals sobre Espioca, Mussa, Racef, Silla i les desaparegudes de Sollana. A més, control sobre l'Horta de Valencia, des de la ciutat fins a Cullera i la vall del Xúquer.

CONTEXT HISTÒRIC

Després de la reconquesta, al 1304, Jaume I va vendre el delme a Bartolomé Matoses; i més tard Pedro IV el va vendre a Maria Ladrón de Vidaura.

Va ser comprada i venuda, passant per mans de diferents famílies. Al 1838, el poble va iniciar un plet sobre la titularitat d'aquestes possessions, tornant a mans seues al 1872. En 1978, es van derrocar les construccions que envoltaven la torre, quedant unida a la casa-palau dels Falcó.

Utilitzada com a carcel i graner.

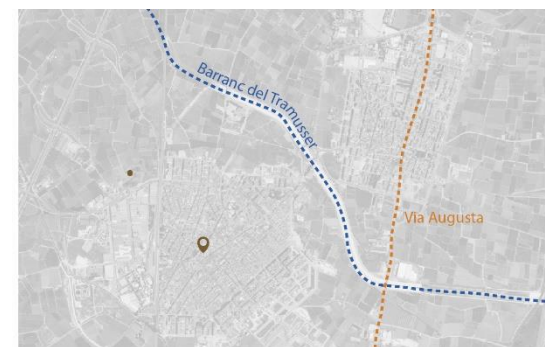

Elaboració pròpia

DESCRIPCIÓ

Època	s. XII-XIII
-------	-------------

Tipologia	Edifici militar Torre defensiva
Estil	Arquitectura islàmica
Ús primitiu	Defensiu
Ús actual	Museístic
Propietat	Públic
Construcció	Tàpia
Conservació	Restaurada (1996)

La torre presenta un cos troncocònic fins a arribar a una altura de 22 metres. Se configura amb una planta quadrangular d'11 metres i amb base atalussada fins arribar als 10 metres.

L'interior es configura amb planta baixa primera planta amb accés elevat, tres altures més i una terrassa emmerletada. L'accés, es troba elevat i es comunica mitjançant una plataforma metàl·lica amb l'ajuntament. Les plantes interiors es configuren amb un nucli central quadrat de 2,40 metres que alberga l'escala, configurada amb 10-11 escalons de

grans dimensions (34,5cm de petjada i 43,5cm de tàbica).

A les tres primeres plantes ixen 4 arcs del nucli central, generant quatre espais coberts amb volta de canó que va girant. L'última planta es configura amb la mateixa estructura, però amb 8 arcs.

Construcció amb tàpia de pedra, amb una altura de 85 cm, i morter de calç. Els murs tenen un espessor de 1,30m que van perdent grossària fins als 0,45 cm als merlets. A les tres últimes plantes apareixen un parell de sageteres en cada façana, i un buit de majors dimensions. La terrassa es configura amb 7 merles a cada lateral.

A la restauració, es van reconstruir les merles, s'acondicionà l'escala i la terrassa, i es van eliminar estructures d'habitatges que es recolzaven en ella.

DADES JURÍDIQUES

Declaració
Anotació ministeri

Declaració genèrica
R-I-51-0010523

Data d'anotació 03/04/00

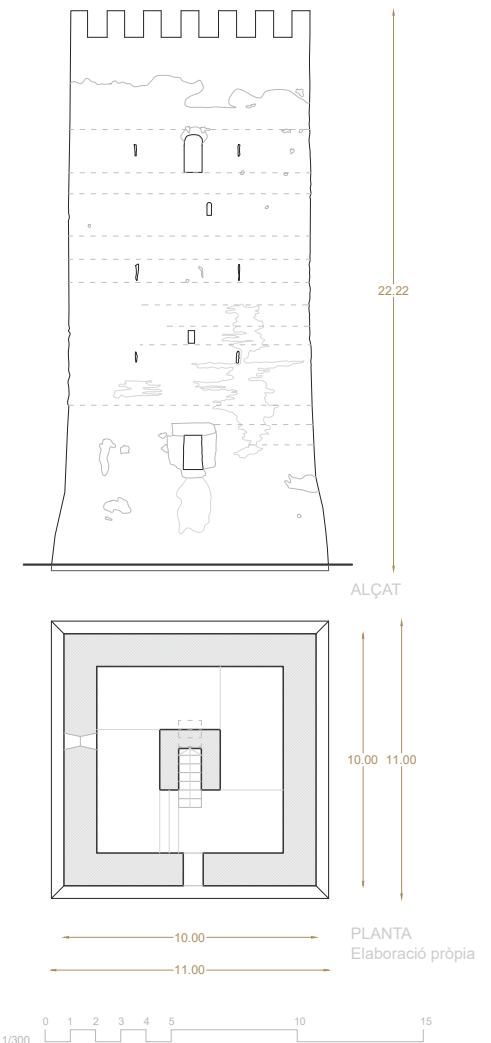

Bibliografia:

www.qva.es

CEBRIÁN GIMENO, Rafael, Valencia Musulmana. Alquerías fortificadas y torres defensivas, Valencia, Samaruc Editorials, 2017



ALÇAT SUD-EST

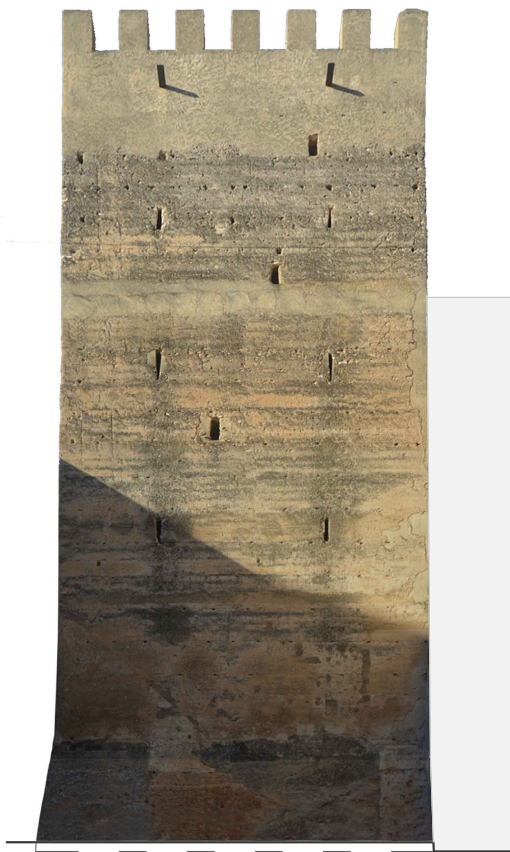

ALÇAT NORD-EST



ALÇAT NORD-OEST



ALÇAMENTS FOTOMÈTRIC
Elaboració pròpia

TORRE BOFILLA



IDENTIFICACIÓ

Municipi	Bétera
Comarca	El Camp de Túria
Nom	Torre Bofilla
Altres denominacions	-

SITUACIÓ

Localització	Barranc del Carraixet
Localització històrica	Alqueria Bahila
Coordenades	39.58022, -0.42915
Accessibilitat	Fàcil.

La torre es troba a l'est de la població, en un entorn agrícola i prop del barranc de Carraixet. Es possible observar també, les restes de l'alqueria àrab.

La fortificació es situa a 3,21 km del castell de Bétera, i a 12,63km de Valencia.

CONNEXIONS

Control de l'alqueria de Bofilla, així com del barranc del Carraixet i la zona nord de

Valencia, des de la Calderona fins al mar. Connexió directa amb la torre de Bétera i les desaparegudes de Montcada i Nàquera; així com el Castell de El Puig.

CONTEXT HISTÒRIC

Abans de la conquesta de Valencia, l'alqueria de Bofilla s'entregà sense resistència a Jaume I (abril de 1238), mantenint les seues lleis i costums.

L'alqueria s'entregà a La Ordre de Calatrava, que va demanar l'expulsió dels mudèjars i el trasllat a Bétera. Al segle XIV, l'alqueria va quedar deshabitada.

Es va mantenir l'explotació agrícola dels terrenys, fet que ha provocat la protecció de l'alqueria fortificada.

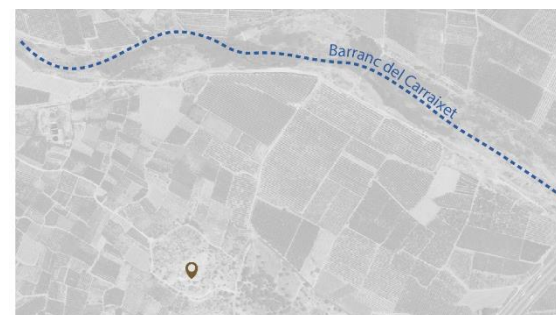

Elaboració pròpia

DESCRIPCIÓ

Època	s. XI
Tipologia	Edifici militar Torre defensiva
Estil	Arquitectura islàmica
Ús primitiu	Defensiu
Ús actual	-
Propietat	Públic
Construcció	Tàpia
Conservació	Restaurada (2010)

La torre presenta un volum troncocònic que s'eleva fins a una altura de 18m, i una planta quadrangular de 6m. Junt a la torre, en la façana d'entrada, presenta un xicotet recinte murallat, de 5,30m x 6m.

L'interior es configura amb planta primera, per on es realitza l'accés, tres altures més i una terrassa emmerletada. Aquestes altures es varen configurar arrel de la restauració de 2010, a partir de les empremtes que hi havien als diferents murs.

Bibliografia:

www.qva.es

RODRIGUEZ-NAVARRO, Pablo, Las torres árabes de las alquerías Valencianas, Tirant humanidades, Valencia, 2018

L'entrada principal, es troba elevada i es presentava com un gran buit, que es va reconfigurar amb tapia, amb l'obertura de la porta descentrada respecte a l'eix principal.

La façana nord, presenta dos sageteres alineades en la part central. Tres espitlleres disposades a portell en les façanes est i oest.

La façana sud, presenta dues sageteres més i orificis de majors dimensions.

És una construcció de tàpia, amb una altura de tapijada d'aproximadament 87 cm, en la que encara son visible les restes de decoració de l'enfoscat, per ocultar els buits de les agulles i les juntes.

La part superior, presenta parelles de merlets en cada façana, alguns dels quals, han sigut restaurats, utilitzant la mateixa tècnica que la construcció original.

DADES JURÍDIQUES

Declaració	Declaració genèrica
Anotació ministeri	R-I-51-0010512
Data d'anotació	08/02/00

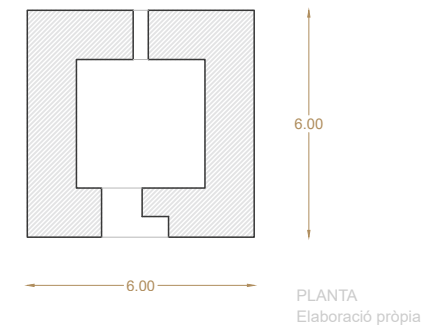
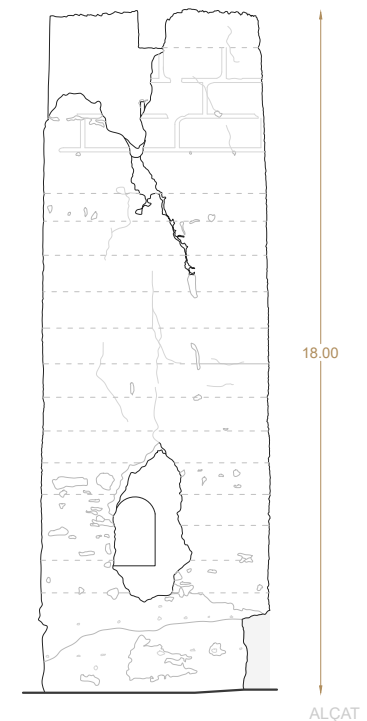



ALÇAT EST

ALÇAT NORD

ALÇAT OEST

ALÇAT SUD



ALÇAMENTS FOTOMÈTRIC
Elaboració pròpia

TORRE DELS BORJA



Fotografia pròpia

IDENTIFICACIÓ

Municipi	Canals
Comarca	La Costera
Nom	Torre i muralla dels Borja
Altres denominacions	-

SITUACIÓ

Localització	Carrer Calixte III
Localització històrica	Alqueria àrab i palau senyorial
Coordenades	38.956, -0.5894
Accessibilitat	Fàcil.

La torre dels Borja es situa en el barri de la Torreta, a Canals. Es troba en una placeta formada pels carrers Victòria, del Forn i Calixte III.

Es troba a 60,48 km de la ciutat de València.

CONTEXT HISTÒRIC

L'alqueria va ser donada després de la conquesta a Bernat de Penyafort. Més tard,

Pere el Gran va cedir la baronia a Raimond de Riusec i la torre es va configurar com a palau gòtic (s. XIV). Finalment, al 1506, la baronia de la torre va ser venuda a la ciutat de Xàtiva.

La torre amenaçava ruïna i al 1758 es van realitzar les primeres intervencions. Al s. XIX es va derrocar el palau i la torre va quedar oculta entre els immobles adossats. Finalment al 1992 començaren les obres de restauració.

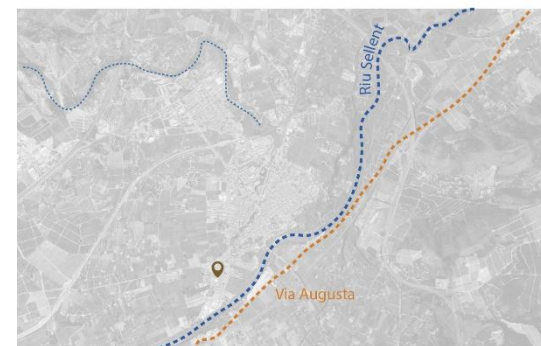

Elaboració pròpia

DESCRIPCIÓ

Època	s. XIII-XIV
Tipologia	Edifici militar Torre defensiva

Estil	Arquitectura medieval
	Arquitectura islàmica
Ús primitiu	Defensiu
Ús actual	Museístic
Propietat	Públic
Construcció	Tàpia
Conservació	Restaurada (1995)

La torre presenta un volum troncocònic amb base atalussada. Les dimensions en planta son de 9,10 metres per 8,90 metres, que es redueix a 7 metres a nivell de l'accés, que es troba elevat. L'altura es de 21 metres.

L'interior s'organitza en planta primera, per on es realitza l'accés, un nivell inferior, tres altures mes, dos de les quals, són de nova planta, i terrassa emmerletada. Es presenten sageteres en totes les seues

cares. Construcció amb tapia, amb una altura de 0,90 m.

A les obres de restauració, es va realitzar un recreixement de la torre que presentava 13 metres d'altura, es van reparar els paraments exteriors amb rajola i morter, i es van enfoscar els interiors.

Els forjats, descansen sobre les petjades que s'han localitzat i apareix una escala de caragol de ferro forjat al centre, permetent la comunicació entre les plantes. El grossor del mur en planta d'accés es de 1,136 metres aproximadament.

Actualment, els passadissos subterranis de la torren es troben tapiats.

DADES JURÍDIQUES

Declaració	Declaració genèrica
Anotació ministeri	R-I-51-0010524
Data d'anotació	03/04/00

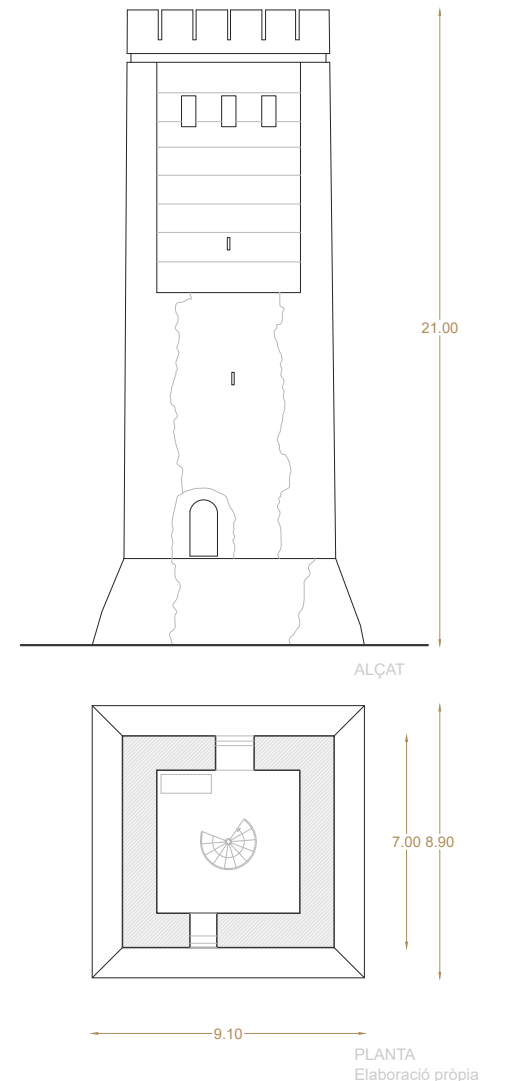

Bibliografia:

www.gva.es

SÁNCHEZ JIMÉNEZ, Máximo. Castillos, torres y fortalezas de la Comunidad Valenciana, Levante, Ed. Prensa Valenciana, Valencia, 1995,

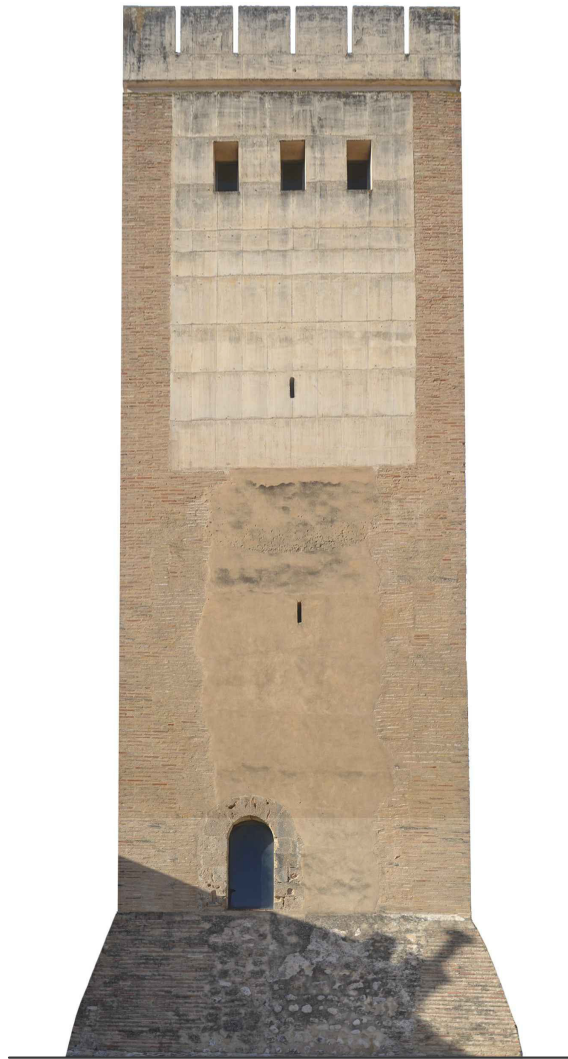

ALÇAT NORD-EST

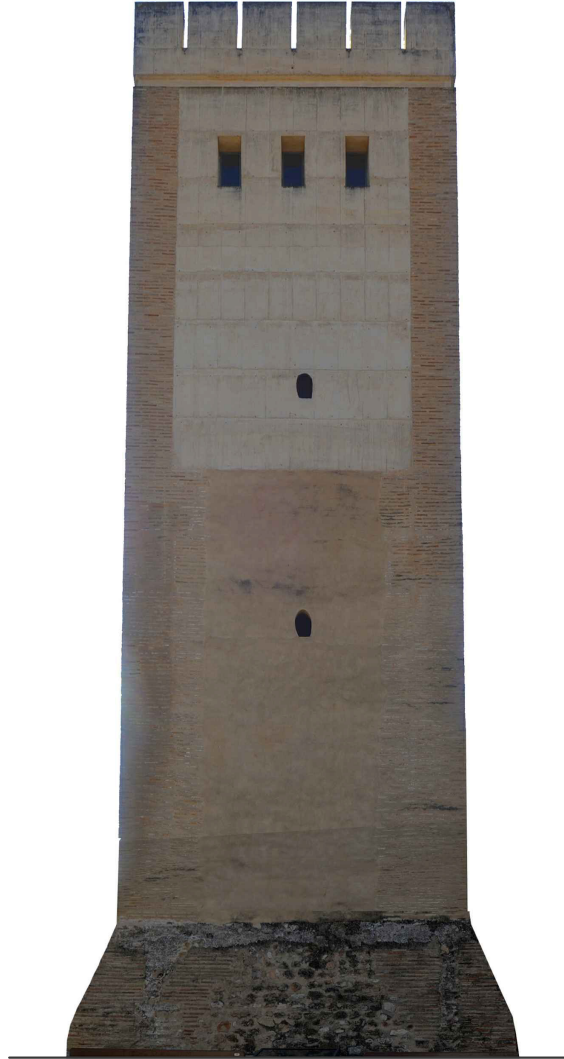

ALÇAT NORD-OEST



ALÇAT SUD-OEST

e: 1/150 0 1 2 3 4 5 10

ALÇAMENTS FOTOMÈTRIC
Elaboració pròpia

TORRE DE LA ERMITA



Fotografia pròpia

IDENTIFICACIÓ

Municipi	Serra
Comarca	El Camp del Túria
Nom	Torre de la Ermita
Altres denominacions	Torreta del Calvari

SITUACIÓ

Localització	Av. Ermita, junt al Calvari
Localització històrica	Alqueria àrab i Castell de Serra
Coordenades	39.6871, -0.42803
Accessibilitat	Fàcil

La torre guaita de la Ermita se situa en el punt més alt de la població, junt al Calvari i l'Ermita de Serra.

Es troba a 24,09 km de València

CONNEXIONS

Control sobre l'alqueria de Serra, i connexions amb el Castell, la Torre de Ría y la Torre Satarenya, també en un punt elevat.

Controlava l'entrada a la serra Calderona, així com el pas Olocau-Gàtova.

CONTEXT HISTÒRIC

La torre guaita pertany al sistema de vigilància de l'alqueria de Serra i el Castell. Després de la reconquesta, Serra va ser cedida, al 1240 a Gautiero Romano.

Posteriorment, es van succeir diversos senyors, fins a l'expulsió dels moriscos (1609), quant se li va atorgar la carta de poblament a Josep Folch i Cardona.

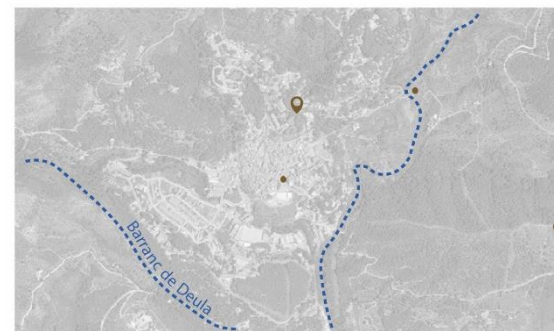

Elaboració pròpia

DESCRIPCIÓ

Època	s. IX-XII
Tipologia	Edifici militar

	Torre defensiva
Estil	Arquitectura medieval
Ús primitiu	Defensiu
Ús actual	Museístic
Propietat	Públic
Construcció	Tàpia i carreu
Conservació	Restaurada (2019)

DADES JURÍDIQUES

Declaració	Declaració genèrica
Anotació ministeri	R-I-51-0010796
Data d'anotació	03/06/02

Actualment sols queda un volum d'altura reduïda (8,70 metres) i planta quadrangular de 6,82 metres i 6,80m.

L'accés es troba elevat i descentrat respecte a l'eix de la torre a la part sud-est.

Construcció amb tàpia i pedres, formant quatre murs robustos d'un espessor de 1,40 metres, que anirien perdent secció amb l'altura, amb basament sobre grans pedres.

Les últimes obres de rehabilitació s'han reconstruït els forjats i acondicionat l'entrada i l'accés a la terrassa.

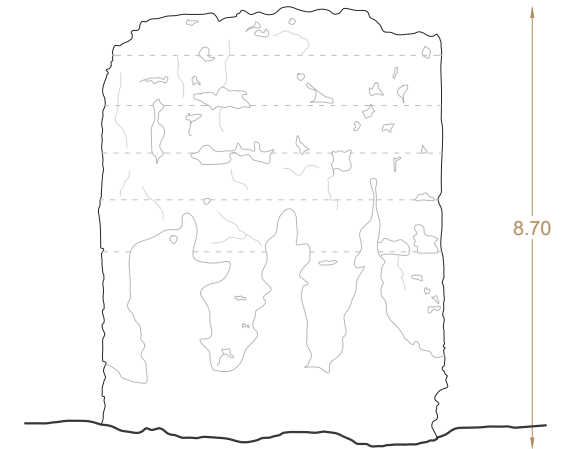

ALÇAT

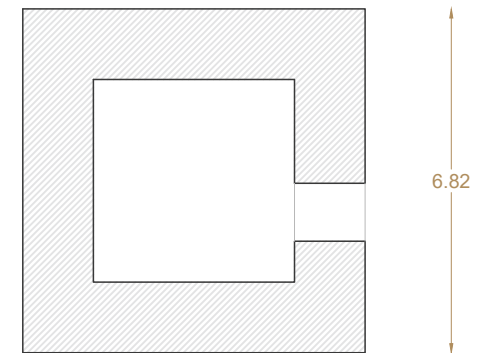

6.80

PLANTA
Elaboració pròpia

Bibliografia: www.qva.es





ALÇAT SUD-OEST

*Per diversos motius, aquesta torre no ha pogut ser visitada a l'interior, i per condicions de la torre i la seua situació, sols ha sigut possible la realització d'un alçament.

e: 1/100



10 ALÇAMENTS FOTOMÈTRIC
Elaboració pròpia

TORRE D'ESPIOCA



Fotografia pròpia

IDENTIFICACIÓ

Municipi	Picassent
Comarca	L'Horta Sud
Nom	Torre d'Espioca
Altres denominacions	-

SITUACIÓ

Localització	Junt a la N-340
Localització històrica	Alqueria d'Espioca
Coordenades	39.31509, -0.44072
Accessibilitat	Fàcil.

La torre es troba junt a la Masia d'Espioca, sobre un turó junt a la N-340 i a la carcel de Picassent. La torre no es troba en nucli poblacional actual, es troba a 5,74 km de Picassent; i a 18,56 km de Valencia.

CONNEXIONS

Domini sobre l'Horta de Valencia, l'Albufera fins al mar i Cullera, així com la protecció de l'alqueria. Connexió amb les torres d'Alcàsser, Silla, Racef, Benifaió, Mussa i les desaparegudes de Sollana.

CONTEXT HISTÒRIC

Després de la reconquesta, l'alqueria d'Espioca i la d'Alcasser seran entregades a Palasín i Artal de Foces. Els propietaris anirán canviant, fins que arriba a mans de Císter. Fins al segle XIX, es trobava una ermita, un molí i habitatges; no obstant, per l'increment de les malalties, degut a la proximitat de l'Albufera, la població es va traslladar al nucli de Picassent.

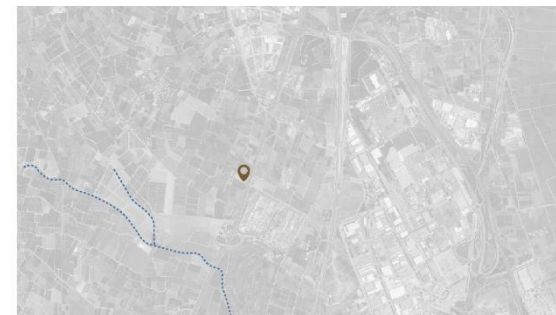

Elaboració pròpia

DESCRIPCIÓ

Època	s. XI
Tipologia	Edifici militar Torre defensiva
Estil	Arquitectura islàmica

Ús primitiu	Defensiu
Ús actual	-
Propietat	Privat (cedit al consistori)
Construcció	Tàpia
Conservació	Restaurada (2019)

La torre presenta un cos troncocònic que s'eleva fins als 16,8 metres, amb una planta rectangular de 5,90m i 4,95m. Aquesta altura no es l'original, doncs s'han acumulat terres al voltant d'ella, amagant la planta baixa i permetent un accés quasi directe a la primera planta. L'interior es configura amb planta primera, tres altures més i la terrassa emmerletada. La planta baixa d'aljub, s'ha recuperat en les últimes intervencions.

Construcció de tàpia amb un grossor de mur de 1,35 m a la planta primera. Presenta una secció escalonada, on descansaven els forjats, desapareguts, i l'espessor del mur disminueix fins als 0,45 m a la terrassa.

La fortificació presenta vestigis del sistema constructiu, són apreciables les marques horitzontals d'encofrats, fronteres, amb un total de 19 tapialades de 83 cm.

Les sageteres es distribueixen de forma regular en les quatre façanes; 4 en les cares principals i 3 en les laterals. A la terrassa, les merles que queden en peu, estan restaurades amb rajola caravista.

Per l'absència de les estructures interiors, la torre presentava esquerdes importants, que es van consolidar als treballs de restauració, així com el condicionament de l'espai interior i els murs exteriors. S'han tret a la llum, galeries subterrànies de fins a dos metres de profunditat i un fossat que envolta part de la torre, deurà ser objecte d'estudi en el futur.

DADES JURÍDIQUES

Declaració	Declaració genèrica
Anotació ministeri	R-I-51-0007339
Data d'anotació	19/01/93

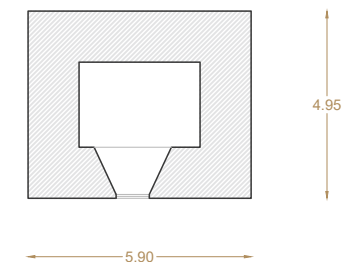
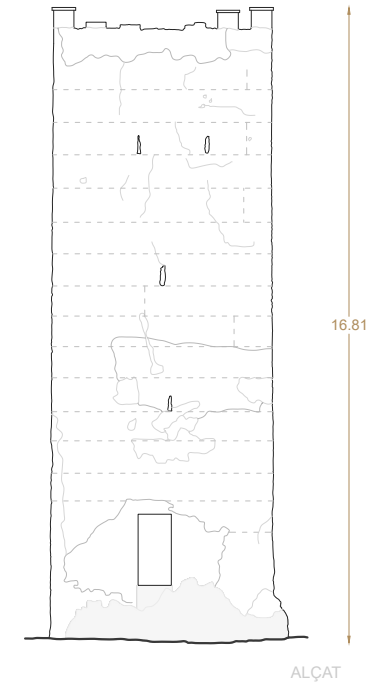

Bibliografia:

www.qva.es

RODRIGUEZ-NAVARRO, Pablo, Las torres árabes de las alquerías Valencianas, Tirant humanidades, Valencia, 2018



ALÇAT OEST



ALÇAT SUD



ALÇAT EST



ALÇAT NORD

e: 1/150 0 1 2 3 4 5 10 ALÇAMENTS FOTOMÈTRIC
Elaboració pròpia

TORRE DE GODELLETA



Fotografia pròpia

IDENTIFICACIÓ

Municipi	Godelleta
Comarca	La Hoya de Bunyol
Nom	Torre Àrab
Altres denominacions	-

SITUACIÓ

Localització	Plaça l'Església, 9
Localització històrica	Alqueria Godaila
Coordenades	39.42221, -0.68533
Accessibilitat	Fàcil.

La torre, es situa en el centre de la població, front a la parròquia de San Pedro Apòstol. Actualment es troba rodejada d'habitatges i es propietat privada; no obstant, es té una visió d'ella gràcies als solars buits que apareixen davant.

Es troba a 27,23 km de la ciutat de Valencia.

CONNEXIONS

Connexió visual amb les torres de Xiva, Torís i Bunyol.

CONTEXT HISTÒRIC

Després de la reconquesta, aquesta alqueria, anterior a la torre i que depenia de Xiva, va ser cedida a Ximén Sancho de Gorráiz, al 1238. Després de passar a mans de diferents senyors, arribarà al segle XVII al marques d'Aytona.



Elaboració pròpia

DESCRIPCIÓ

Època	s. XII-XIII
Tipologia	Edifici militar Torre defensiva
Estil	Arquitectura islàmica

Ús primitiu	Defensiu
Ús actual	Habitatge
Propietat	Privat
Construcció	Tàpia
Conservació	Mal estat de conservació

La torre presenta una planta quadrangular de 5 metres i un volum troncocònic que s'eleva fins als 16 metres.

Interiorment conta amb planta baixa, utilitzada per un dels habitatges confrontants; planta primera, on es troba l'accés original, dos altures més desaparegudes i la terrassa emmerletada.

Actualment la torre, esta buida per dins, conta únicament amb el forjat de primera planta.

L'accés elevat, esta emmarcat amb un brancal i llinda de pedra i s'obrin sageteres en totes les façanes, excepte en la nord.

La construcció es realitza amb tapia calicostrada i pedres, amb murs d'un espessor de 1,20m, que es redueixen fins a contar amb una secció de 0,80m en la planta superior.

Es conserven alguns dels merlets, no obstant la torre es troba en un estat de degradació, on s'aprecien importants esquerdes que recorren l'altura de la façana i pèrdua de materials. Actualment, conta amb uns tirants metàl·lics per evitar que els murs s'obriguen i les esquerdes han sigut tapats.

DADES JURÍDIQUES

Declaració	Declaració genèrica
Anotació ministeri	R-I-51-0010638
Data d'anotació	28/05/01

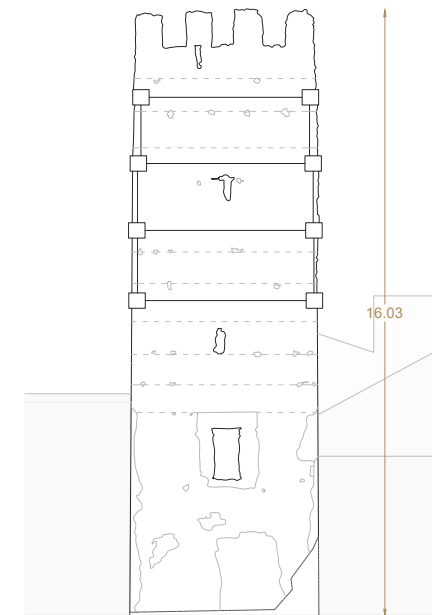

ALÇAT

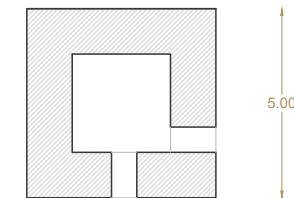

PLANTA
Elaboració pròpia



Bibliografia:

www.qva.es

BAÑOS, S; SÁNCHEZ, S; Estudio de la torre vigia musulmana de Godelleta en Valencia, siglos XII-XIII, Construcción con tierra. Pasado, presente y futuro. Valladolid, 2013



ALÇAT EST

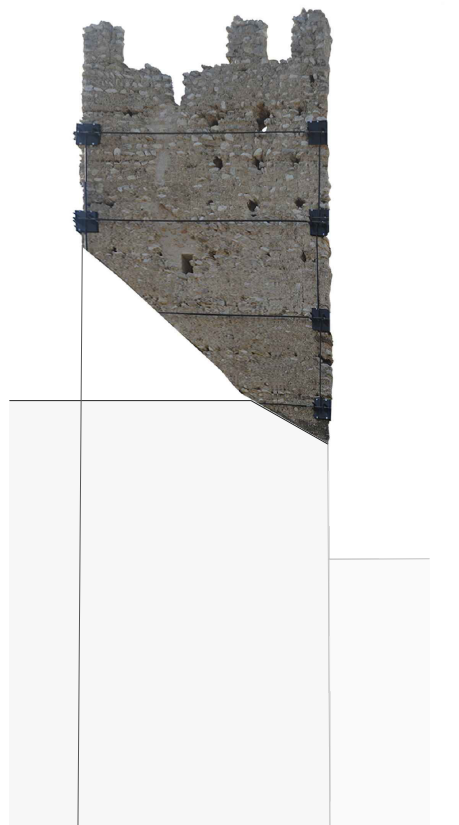

ALÇAT NORD



ALÇAT OEST

TORRE DE MONTROI



Fotografia pròpia

IDENTIFICACIÓ

Municipi	Montroi
Comarca	La Ribera Alta
Nom	Castell
Altres denominacions	Torre de Montroi

SITUACIÓ

Localització	Turó a la Vall dels Alcalans
Localització històrica	Alqueria Montroi
Coordenades	39.33647, -0.61729
Accessibilitat	Fàcil.

La torre, es troba sobre un turó a la Vall dels Alcalans. L'accés es fàcil, es pot realitzar a peu, desde el poble, o amb el cotxe. Al final de la carretera, comença una senda còmoda que arriba fins a la torre.

Es troba a 25,80 km de Valencia.

CONNEXIONS

Domini de l'alqueria de Montroi, Real de Montroi i Montserrat junt amb els castells

d'Alcalà i Montserrat. Protecció del riu Magre i la serra de Dos Aigües.

Relació amb Alèdua.

CONTEXT HISTÒRIC

Després de la reconquesta, la torre convertida en castell, va ser donada (1238) a Roderic de Liçana. En 1307, el Mestre de la Ordre del Temple, la va repoblar de musulmans. El varen seguir diversos senyorius com Rodrigo de Corella, Melchor Mercader o La Orde de Montesa en 1436. Més tard, passaria a mans de la Corona.

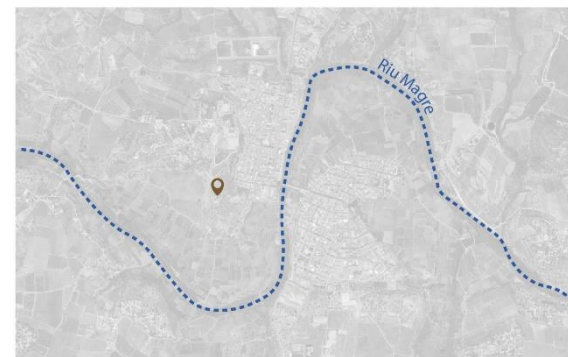

Elaboració pròpia

DESCRIPCIÓ

Època | s. XII

Tipologia	Edifici militar Castell
Estil	Arquitectura islàmica Arquitectura medieval
Ús primitiu	Defensiu
Ús actual	-
Propietat	Públic
Construcció	Tàpia
Conservació	Amenaça ruïna

La torre, presenta un volum troncocònic amb planta rectangular de 8,67 metres i 7,43m, amb una altura actual de 19,90 metres.

L'interior es configura amb una planta baixa, l'aljub; planta primera per on apareix l'accés elevat, tres altures més i la coberta. Les tres primeres plantes es configuren de manera similar, amb un mur diafragma amb arc perpendicular a l'entrada, que origina dos estàncies cobertes amb volta de canó. A l'última planta, aquest mur desapareix.

Les plantes queden dividides en dos espais, en un apareixen forjats i es desenvolupen les estàncies; i l'altre es configura com a nucli de comunicació. Les escales, de volta, es desenvolupen en tres trams.

A les façanes sud i nord, apareixen un parell de sageteres en els tres primers nivells i uns buits majors, fruits de intervencions posteriors. Les cares laterals, es configuren amb una única sagetera, algunes de les quals no conserven les dimensions originals. La torre ha perdut la seua coronació, que podrien arribar a ser 8 merles en el seu costat principal degut a les seues dimensions.

La construcció es amb tàpia, amb murs d'1,60 metres d'espessor que es van reduint amb l'altura.

DADES JURÍDIQUES

Declaració	Declaració genèrica
Anotació ministeri	R-I-51-0010577
Data d' anotació	08/03/01

Bibliografia:

www.qva.es

GRUPO MSJ, Castillos, torres y fortalezas de la Comunidad Valenciana, Levante, Valencia, 1995

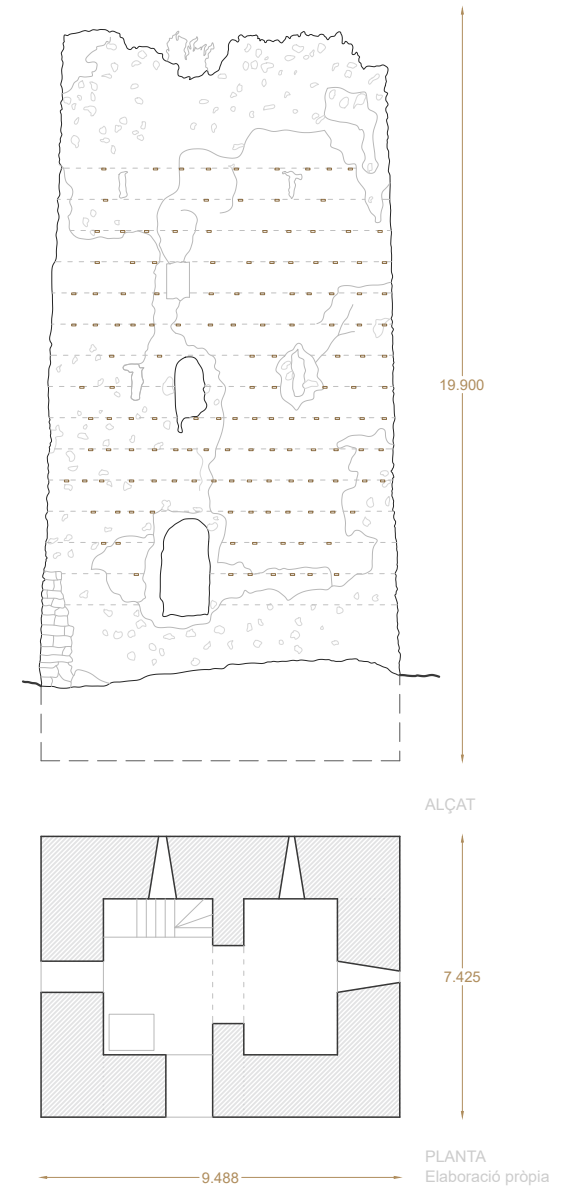

e: 1/200



ALÇAT EST

ALÇAT NORD

ALÇAT OEST

ALÇAT SUD

e: 1/150 0 1 2 3 4 5 10 ALÇAMENTS FOTOMÈTRIC
Elaboració pròpia

TORRE MUSSA



Fotografia pròpia

IDENTIFICACIÓ

Municipi	Benifaió
Comarca	La Ribera Alta
Nom	Torre Mussa
Altres denominacions	Torre de l'Horta

SITUACIÓ

Localització	Ctra. Benifaió - Catadau.
Localització històrica	Alqueria agrícola
Coordenades	39.28937, -0.43179
Accessibilitat	Fàcil.

La torre es troba en la carretera Catadau-Benifaió, a l'entrada del poble i envoltada per uns terrenys agrícoles.

La fortificació es situa a 0,64 km de la torre de la Plaça, i a 21,11km de València.

CONNEXIONS

Domini sobre l'Horta de València, l'Albufera i l'alqueria de Benifaió.

Connexió amb les torres de la Plaça, Racef, Espioca, Silla i les desaparegudes de Sollana.

CONTEXT HISTÒRIC

Les terres de Mussa (nombrades en el Llibre del Repartiment) foren donades a Huguet, fill d'Arnau Gerrini, de Saragossa. Aquests terrenys tingueren diversos propietaris, fins que l'Ajuntament els va adquirir al 1996.

No es coneix molt bé l'origen de la torre, ja que al voltant de la de la Plaça, va ser on s'originà el nucli de la població.

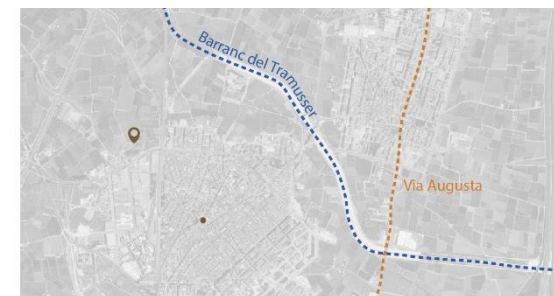

Elaboració pròpia

DESCRIPCIÓ

Època	s. XIII
Tipologia	Edifici militar

Estil	Torre defensiva Arquitectura islàmica
Ús primitiu	Defensiu
Ús actual	-
Propietat	Públic
Construcció	Tàpia
Conservació	Restaurada (2014)

La torre presenta un volum troncocònic amb una altura de 20,84m i base atalussada. La planta, quadrangular, presenta unes dimensions de 10,45 m que es redueix fins als 7,90 m, quant arriba a la primera planta, la planta d'accés.

L'interior es configurava amb planta baixa, que es troba tapada, planta primera, tres plantes més i la terrassa emmerletada. Actualment, en l'interior sols es conserva un mur diafragma que divideix l'espai en dos i els connecta mitjançant un arc de mig punt. La construcció està realitzada amb morter i pedres en la part del talús i amb tàpia les

parts superiors. El mur té un espessor de d'1,35 metres i es va reduint amb l'altura.

La torre va tindre diversos usos al llarg del temps, destacant la funció de colomer. Els murs interiors, estan coberts amb petits orificis que actuaren com al nius.

El accés es troba a la façana est, sobre el qual apareix un buit de grans dimensions.

Apareix un quatre sageteres en les dues plantes superiors, que es repeteixen a totes les façanes. També trobem, en la part central i baix la cresteria una única sagetera.

Al 2014 es varen realitzar les intervencions per consolidar la torre i la cresteria, l'element que més perillava. Actualment, s'observa en totes les façanes, com un dels buits entre les merles, baixa per donar pas a l'estructura dels matacans.

DADES JURÍDIQUES

Declaració	Declaració genèrica
Anotació ministeri	R-I-51-0010514
Data d'anotació	16/02/00

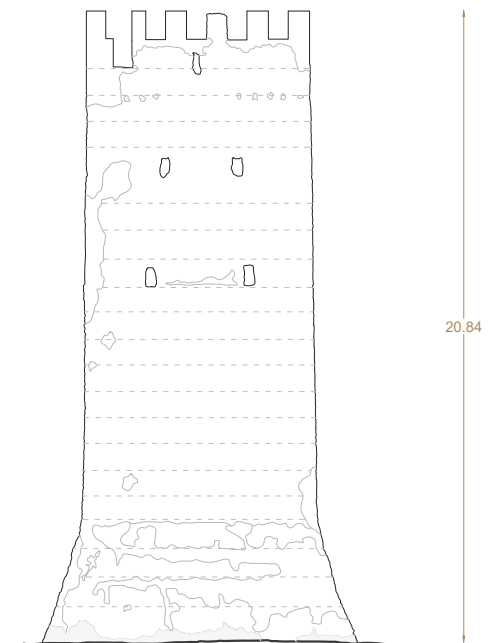

ALÇAT

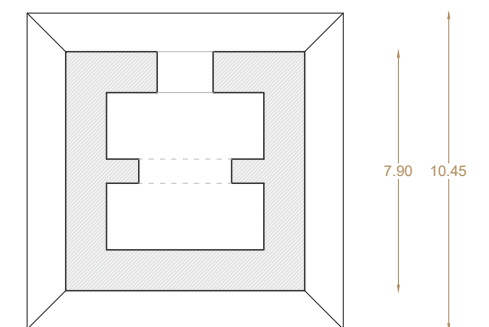

PLANTA
Elaboració pròpia



Bibliografia:

www.qva.es

RODRIGUEZ-NAVARRO, Pablo, Las torres árabes de las alquerías Valencianas, Tirant humanidades, Valencia, 2018



ALÇAT NORD-OEST



ALÇAT SUD-OEST



ALÇAT SUD-EST



ALÇAMENTS FOTOMÈTRIC
Elaboració pròpia

TORRE DE PARDINES



Fotografia pròpia

IDENTIFICACIÓ

Municipi	Olocau
Comarca	El Camp de Túria
Nom	Torre de Pardines
Altres denominacions	El Castell

SITUACIÓ

Localització	Casa dels Comtes d'Olocau
Localització històrica	Alqueria Pardinas
Coordenades	39.69999, -0.52999
Accessibilitat	Fàcil.

La torre, es troba al pati de la casa de la senyoria, amb únicament dos costats exempts. Ambos edificis es situen en el centre històric de la població.

Es troba a 28,39 km de València.

CONTEXT HISTÒRIC

L'alqueria de Pardines, després de la reconquesta, va ser donada a Roderic Enyegez (1238), fins al 1287 que passarà a

mans de Ramón Escorna. Aquesta família es convertirà en senyors d'Olocau, Marines i Gàtova. Després de la Guerra de la Unió, tornà a mans de la Corona.

Va ser comprada per Matéu Mercer i a la seua mort al 1368, passà a la família dels Vilaragut.

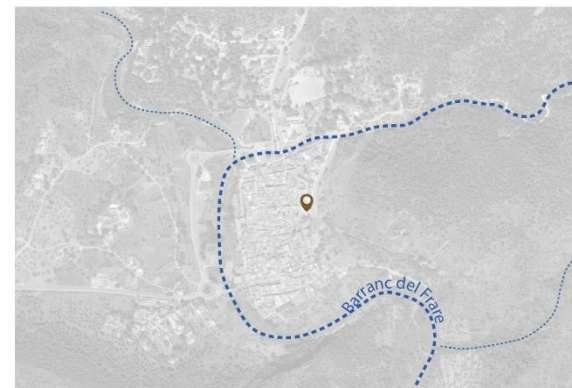

Elaboració pròpia

DESCRIPCIÓ

Època	s. XIII-XIV
Tipologia	Edifici militar Residència fortificada
Estil	Arquitectura medieval

Ús primitiu	Defensiu
Ús actual	Museístic
Propietat	Públic
Construcció	Tàpia
Conservació	Ruïna

Actualment, sols es manté en peu la planta baixa i part de la primera de la torre; mostrant una forma troncocònica de planta rectangular, encara que amb els laterals irregulars. La base apareix atalussada amb unes dimensions de 12,30 metres la cara principal, i 9,8 metres, les laterals. Aquesta planta disminueix a l'altura de l'accés elevat, amb 11,10 metres i 8,55 metres.

L'accés, descentrat respecte a l'eix principal, es realitza per la cara Est, a una altura de 3,14 metres.

L'interior està cobert amb una volta de canó i la comunicació entre plantes es realitzaria mitjançant un orifici de 45-50cm de diàmetre, tant a la planta inferior, com a la superior.

Bibliografia:

www.qva.es

YAGÜE ALBERICH, Arancha, Evolución constructiva de la casa de la señoría de Olocau (Valencia). Estudio previo. Proyecto final de carrera, Valencia, 2011

Construcció amb tàpia, amb murs de 2,80 metres d'espessor.

Actualment, estan realitzant-se excavacions arqueològiques a la zona de l'albacar per precisar la datació de la torre i iniciar una futura restauració.

DADES JURÍDIQUES

Declaració	Declaració genèrica
Anotació ministeri	R-I-51-0010646
Data d'anotació	06/06/01

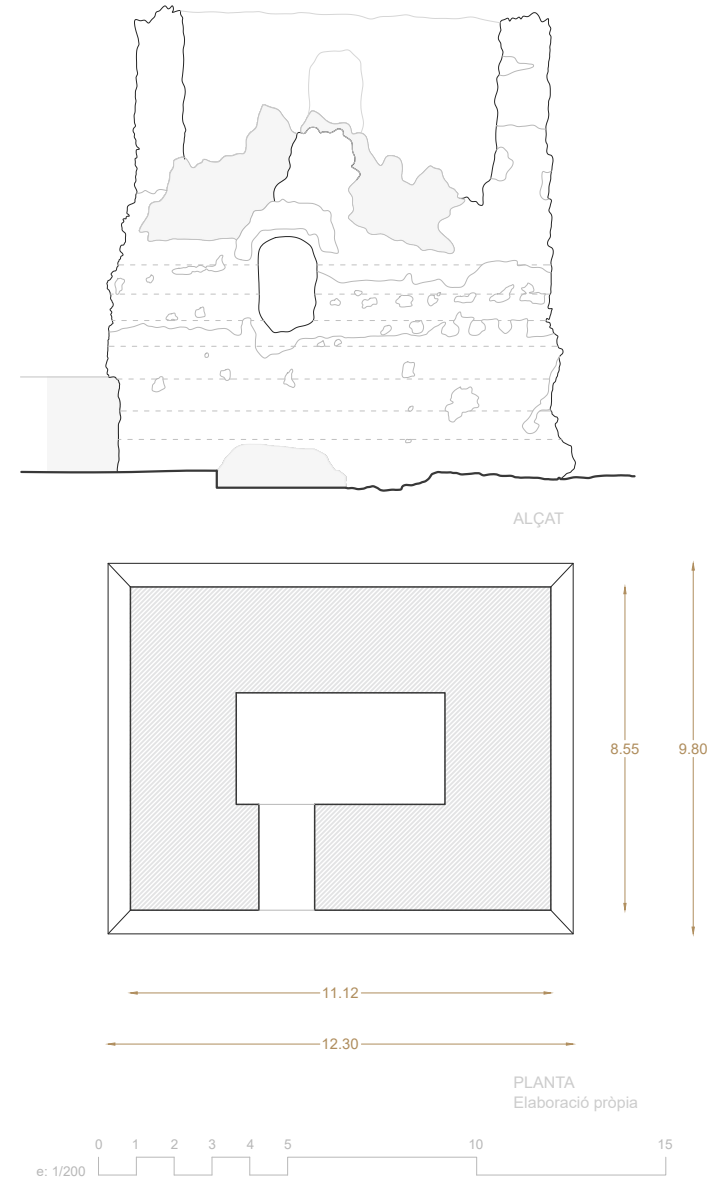



ALÇAT NORD-EST

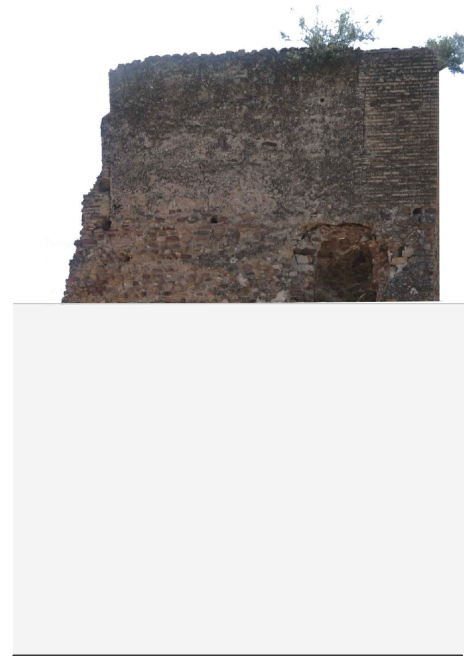

ALÇAT NORD-OEST

TORRE DE PATERNA



Fotografia pròpia

IDENTIFICACIÓ

Municipi	Paterna
Comarca	Horta Oest
Nom	Torre Àrab
Altres denominacions	-

SITUACIÓ

Localització	Carrer la Torre
Localització històrica	Alqueria àrab
Coordenades	39.50282, -0.43999
Accessibilitat	Fàcil.

La torre es situa en el centre històric i punt més alt de la població, dins del parc urbà que conforma junt a les coves.

Es troba a 6,40 km de Valencia

CONNEXIONS

Control sobre tota l'Horta de Valencia i zona oest, així com el desaparegut castell de Quart, la torre de Manises i les torres del sector nord de la ciutat (Bofilla, Bétera, Montcada i Museros).

CONTEXT HISTÒRIC

Durant la conquesta de Valencia, l'alqueria es va rendir sense resistència. Jaume I la va cedir, junt a Manises, a Artal de Luna, fins al segle XV. Durant la Guerra de la Unió, va quedar afectada. Més tard, passa a mans del senyoriu del Duc de Sogorb i al 1817, va ser titularitat dels marquesos de Miraflores.

Abans de passar a mans del municipi, la torre va pertànyer als militars de Paterna.

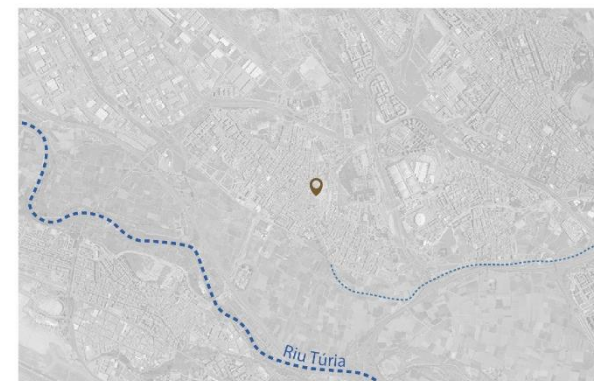

Elaboració pròpia

DESCRIPCIÓ

Època	s. XI-XII
Tipologia	Edifici militar Torre defensiva

Estil	Arquitectura islàmica
Ús primitiu	Defensiu
Ús actual	Museístic
Propietat	Públic
Construcció	Tàpia
Conservació	Restaurada (1967)

La torre presenta una forma cilíndrica i troncocònica amb una altura de 19,5 metres, i una planta circular amb un diàmetre de 12,70m en la part inferior i 9,60m en la terrassa.

L'interior es configura amb planta baixa, destinada al aljub i dues altures més junt a la terrassa emmerletada, i accés elevat. Les plantes presenten diverses formes, en les distintes altures, fet que ha originat algunes teories sobre l'origen de la forma de la torre.

La planta baixa, amb dues voltes de canó, i la primera es configuren en planta quadrada, amb una planta de 4,64m; i la segona, en forma octogonal. Ambdues estan cobertes

per una volta octogonal de rajola i presenten unes obertures d'1,5 - 1,6m que comuniquen amb les sageteres. Finalment, la terrassa, presenta forma circular, amb 8 cadafals.

Sobre la porta d'accés, apareix una obertura, un balcó de protecció de la porta.

La comunicació entre les plantes se realitza mitjançant una escala, que segueix la forma circular de la torre, inclosa en els murs.

Construcció amb tàpia, amb uns espessors de mur de 3,3 metres en la part baixa, que van reduint-se fins als 2,5m.

En la restauració es van dur a terme una sèrie d'obres de consolidació, reconstrucció de la coronació, tapar el buit que comunicava l'ajub amb l'exterior o la construcció de les escales que donen accés a l'interior.

DADES JURÍDIQUES

Declaració	Declaració singular
Anotació ministeri	R-I-51-0003862
Data d'anotació	09/09/71

Bibliografia:

www.qva.es

GRUPO MSJ, Castillos, torres y fortalezas de la Comunidad Valenciana, Levante, Valencia, 1995

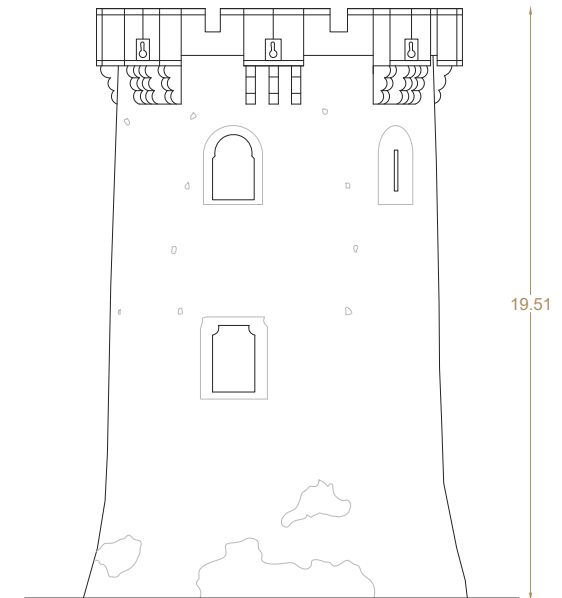

ALÇAT

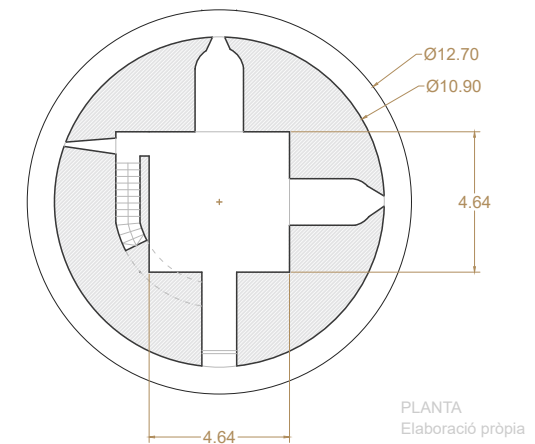



ALÇAT NORD



ALÇAT EST



ALÇAT SUD



ALÇAMENTS FOTOMÈTRIC
Elaboració pròpia

TORRE RACEF



IDENTIFICACIÓ

Municipi	Almussafes
Comarca	La Ribera Baixa
Nom	Torre Racef
Altres denominacions	-

SITUACIÓ

Localització	Plaça Major
Localització històrica	Alqueria al-Mansaf
Coordenades	39.28998, -0.4137
Accessibilitat	Fàcil.

Es situa en una zona enjardinada, en la plaça major, centre de la població, front a la església de Sant Bartomeu.

Es troba a 20,7 km de València.

CONNEXIONS

Control de les vies de comunicació de València a Xàtiva, Dènia i Alzira; així com el domini sobre l'albufera i les torres de Silla, Espioca, Alcàsser, Benifaió, Mussa i les de Sollana.

CONTEXT HISTÒRIC

Després de la conquesta, Jaume I atorga l'alqueria de al-Mansaff a Pere Sanz i més tard a G. Davoio. La seua filla, Navarra d'Ahuero, concedeix al 1251 la primera carta de poblament a favor de vint colons.

En 1348, per la Guerra de la Unió, es ven al Monestir de la Valldigna, que durant 400 anys van ser titulars del municipi; i finalment al 1766 incorporat de nou a la Corona.

Al segle XVIII, va quedar dins del castell, enderrocat al 1981 i al 1995 es restaura.



DESCRIPCIÓ

Època

s. IX-XI

Tipologia	Edifici militar
	Torre defensiva
Estil	Arquitectura islàmica
Ús primitiu	Defensiu
Ús actual	Museístic
Propietat	Públic
Construcció	Tàpia
Conservació	Restaurada (1995)

La torre presenta un volum troncocònic i planta quadrada. Originalment era de 9 metres, però actualment es presenta amb 10m per 9,78m. Es configura amb una base atalussada que s'eleva fins al 4,92 m, on les dimensions en planta passen a ser de 7,10m. L'altura total es de 25,23 metres.

L'interior es configura amb planta baixa, on apareix un accés posterior, cinc altures més i la terrassa emmerletada. L'interior queda dividit mitjançant un mur diafragma amb arc de mig punt, en dos espais coberts amb volta

de canó. Aquest esquema de planta es manté en totes les plantes, excepte en l'última, on es configura amb un nucli central per a albergar les escales d'accés al terrat. D'aquesta estructura naixen quatre arcs de mig punt que configuren quatre espais diferents.

La comunicació entre planes es realitza mitjançant una escala de caragol.

L'accés original es troba en planta primera, configurada amb llinda i brancal de pedra. Apareixen, en les diferents façanes, un parell de sageteres a les plantes segona, tercera i quarta.

L'exterior es mostra enfoscat. Construcció amb tàpia amb una altura de 85 cm i amb murs d'1,30m d'espessor.

DADES JURÍDIQUES

Declaració	Declaració genèrica
Anotació ministeri	R-I-51-0010580
Data d'anotació	08/03/01

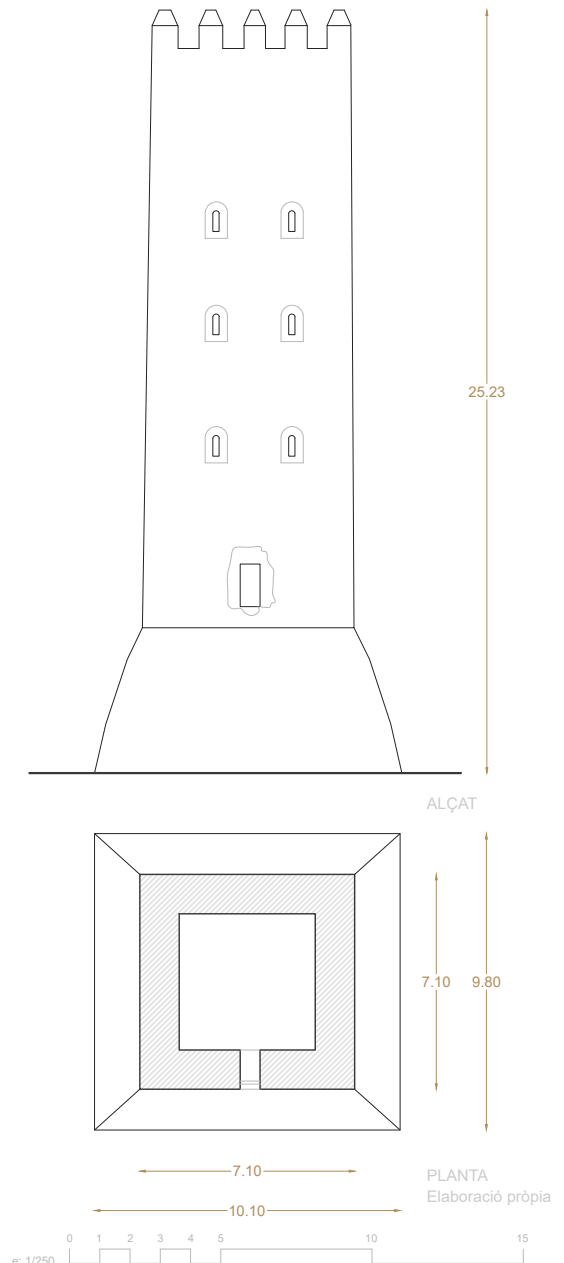

Bibliografia:

www.gva.es

CEBRIÁN GIMENO, Rafael, Valencia Musulmana. Alquerías fortificadas y torres defensives, Valencia, Samaruc Editorials, 2017

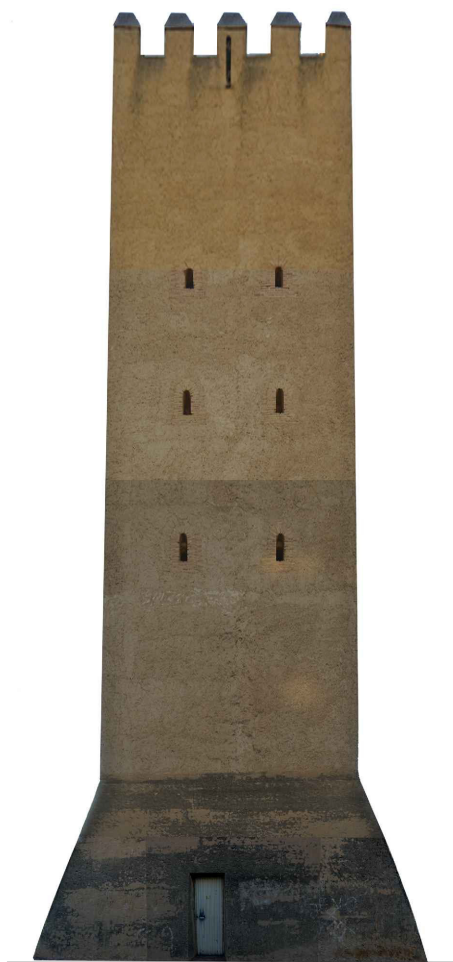

ALÇAT EST



ALÇAT NORD

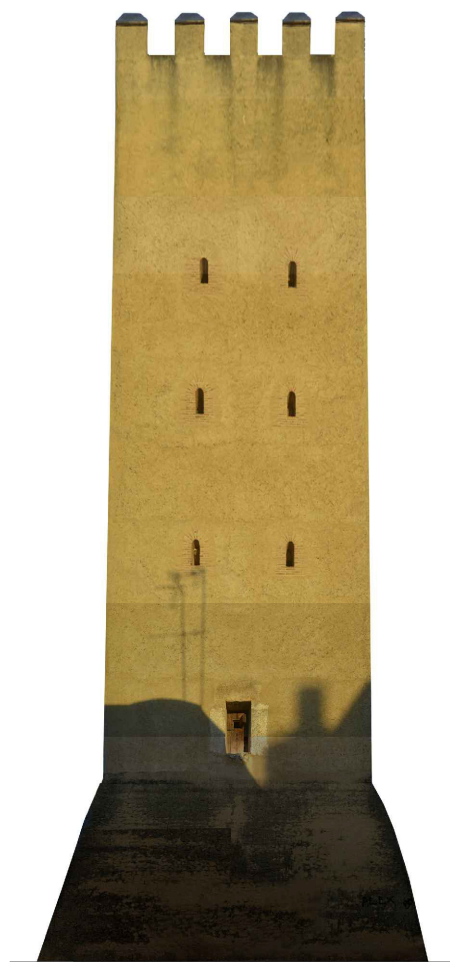

ALÇAT OEST

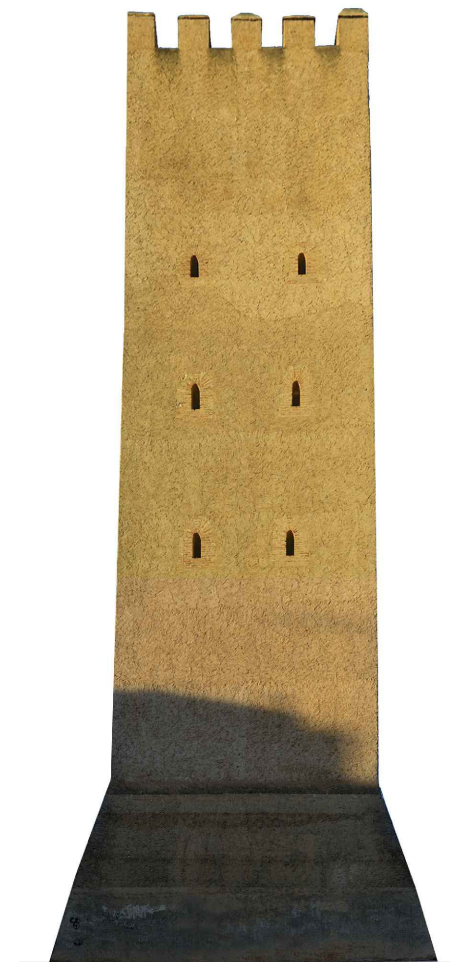

ALÇAT SUD



ALÇAMENTS FOTOMÈTRIC
Elaboració pròpia

TORRE DE RÍA



Fotografia pròpia

IDENTIFICACIÓ

Municipi	Serra
Comarca	El Camp del Túria
Nom	Torre de Ría
Altres denominacions	El Morteral

SITUACIÓ

Localització	Camí del Barraix
Localització històrica	Poblat de Ría i Castell de Serra
Coordenades	39.68911, -0.41982
Accessibilitat	Mitjana. A peu des de la població a través d'un camí rural

La torre es troba actualment entre el barranc de L'Ombria i el camí del Barraix, en direcció a la Font de L'Ombria. Es troba en un camí rural, a 0,92 km del centre de Serra, i en la falda de la muntanya del castell.

Es situa a 24,23 km de València.

CONNEXIONS

Torre de vigilància associada al castell de Serra. Forma part d'aquest conjunt defensiu, junt amb la Torre Satarenya, la Torre de la Ermita i la Torre del Senyor.

CONTEXT HISTÒRIC

Torre defensiva que formava part del poblat de Ría. Després de la reconquesta, l'alqueria de Serra va ser donada a Gauterio Romano (1240), a partir del qual, va començar a haver una successió de senyors. La població era majoritàriament morisca, i amb l'expulsió de 1609 i la proximitat de Serra, provocà el seu despoblament.

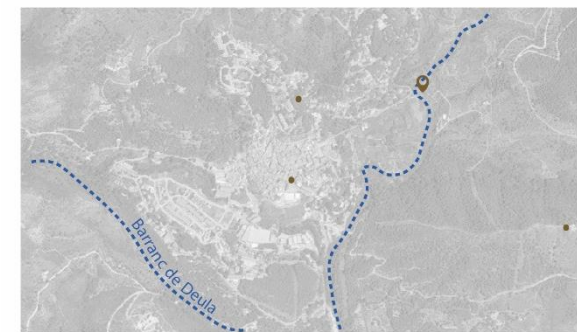

Elaboració pròpia

DESCRIPCIÓ

Època	s. VIII-IX
Tipologia	Edifici militar Torre defensiva
Estil	Arquitectura medieval
Ús primitiu	Defensiu
Ús actual	-
Propietat	Públic
Construcció	Tàpia i carreu
Conservació	Ruïnes

Actualment es conserva sols la part baixa de la torre, amb una altura d'uns 5 metres aproximadament. La planta presenta una forma quadrada de 6 metres.

La estructura es compon per quatre murs de tàpia i pedres, d'un espessor de 1,50 metres, i revestits amb morter de calç.

Es pot observar, que l'altura existent correspon aproximadament a 6 tapies, amb

una altura de 82,5 cm, on es veu amb claredat el buit deixat per les agulles.

DADES JURÍDIQUES

Declaració	Declaració genèrica
Anotació ministeri	R-I-51-0010760
Data d'anotació	21/02/02

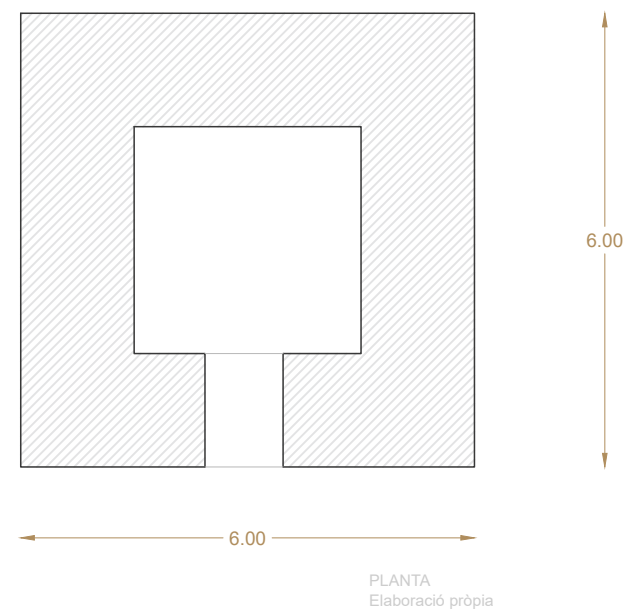
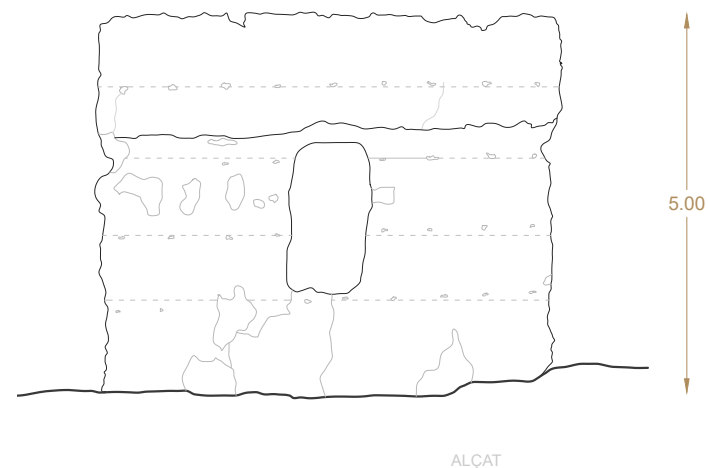

Bibliografia: www.qva.es

e: 1/100

0 1 2 3 4 5 10



ALÇAT NORD



ALÇAT EST

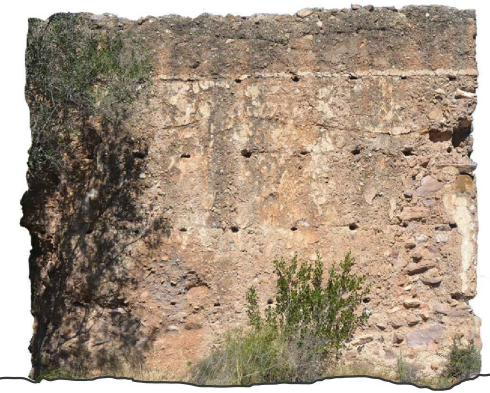

ALÇAT SUD

e: 1/100 0 1 2 3 4 5 10 ALÇAMENTS FOTOMÈTRIC
Elaboració pròpia

TORRE DE SATARENYA



Fotografia pròpia

IDENTIFICACIÓ

Municipi	Serra
Comarca	El Camp del Túria
Nom	Torre Satarenya
Altres denominacions	La Torreta o Torre de Nàquera

SITUACIÓ

Localització	Entre el Castell i la carretera de Nàquera
Localització històrica	Alqueria de Serra i Castell
Coordenades	39.67422, -0.42191
Accessibilitat	Difícil. Al cim d'una muntanya

La torre es troba al cim d'una muntanya, al sud del Castell i vora el barranc del Sabater. S'accedeix a través d'un camí rural i mitjançant un recorregut de sendes i muntanya, s'arriba al cim (400m sobre el

nivell del mar). No molt be senyalitzat el recorregut.

Es troba a 1,3 km de Serra i 22,59 km de Valencia.

CONNEXIONS

Visió directa amb el Castell de Serra.

Forma part d'aquest conjunt defensiu, junt amb la Torre Ría, la Torre de la Ermita i la Torre del Senyor.

CONTEXT HISTÒRIC

Torre guaita que formava part del conjunt defensiu del Castell i l'alqueria de Serra.

L'alqueria de Serra, va ser donada, després de la conquesta (1240) a Gautiero Romano, i aniran succeint diversos senyors i famílies. No existeix molta documentació respecte a la torre.

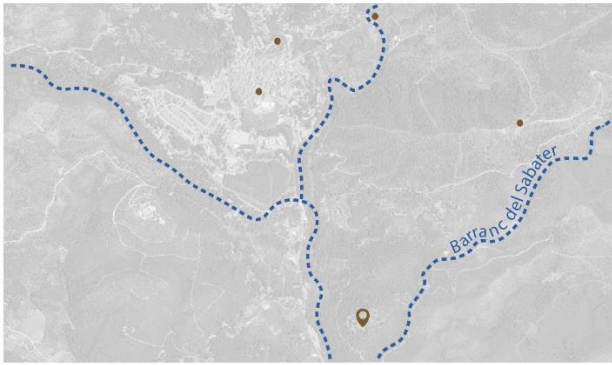

Elaboració pròpia

DESCRIPCIÓ

Època	s. VIII-IX
Tipologia	Edifici militar Torre defensiva
Estil	Arquitectura medieval Arquitectura islàmica
Ús primitiu	Defensiu
Ús actual	-
Propietat	Públic
Construcció	Tàpia i carreu
Conservació	Ruïnes

La torre, actualment, es troba en estat de ruïna i de difícil visió degut a la vegetació que l'envolta.

Es conserva un volum d'aproximadament de 4,50 metres d'altura, amb una planta quadrangular de 6 metres.

L'accés actual es troba elevat, a la primera planta, en la cara nord.

Construcció de tàpia de pedra, amb un grossor de mur de 1,20 metres aproximadament.

Degut a la erosió de la tàpia i la pèrdua de morter, els carreus queden a la vista.

DADES JURÍDIQUES

Declaració	Declaració genèrica
Anotació ministeri	R-I-51-0010993
Data d'anotació	05/03/03

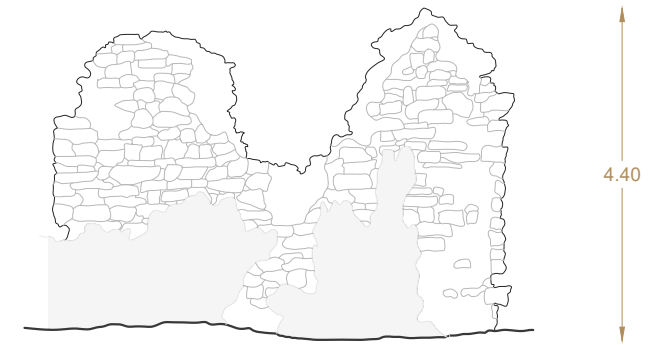

ALÇAT

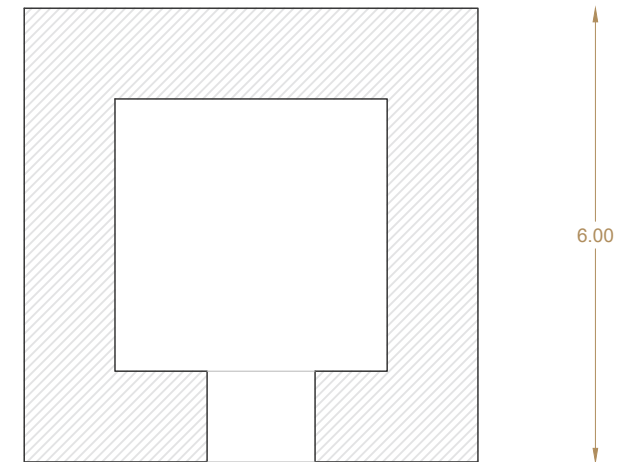

PLANTA
Elaboració pròpia

Bibliografia: www.gva.es

RODRIGUEZ-NAVARRO, Pablo, Las torres árabes de las alquerías Valencianas, Tirant humanidades, Valencia, 2018

e: 1/100 0 1 2 3 4 5 10



ALÇAT NORD



ALÇAT OEST



ALÇAT SUD

e: 1/100



ALÇAMENTS FOTOMÈTRIC
Elaboració pròpia

TORRE DEL SENYOR



Fotografia pròpia

IDENTIFICACIÓ

Municipi	Serra
Comarca	El Camp del Túria
Nom	Torre del Senyor de la Vila
Altres denominacions	-

SITUACIÓ

Localització	C/Cantó de la Torre
Localització històrica	Alqueria àrab
Coordenades	39.68469, -0.42897
Accessibilitat	Fàcil.

La torre es situa al nucli històric de la població, al carrer Cantó de la Torre.

Es troba a 23,86 km de València.

CONNEXIONS

Control i domini sobre el golf de València i la serra Calderona.

Manté connexions i forma part del sistema de defensa del Castell de Serra junt amb la Torre Satarenya, la Torre de la Ermita i la Torre Ría.

CONTEXT HISTÒRIC

La torre, va ser el nucli de l'origen de la població. Després de la reconquesta, al 1240, va ser donada a Gautiero Romano y al s. XV en mans de la família dels Boil.

En aquest moment, la casa del senyoriu, es va traslladar a la població, i la torre quedà integrada en la casa palau del senyoriu.

Després de la expulsió dels moriscos, 1609, se li va atorgar a Josep Folch i Cardona, la carta de poblament.

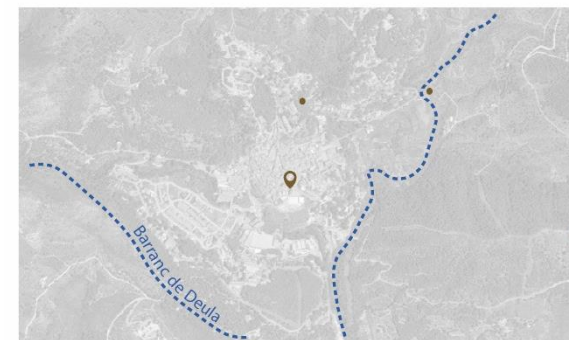

Elaboració pròpia

DESCRIPCIÓ

Època	s. XI
Tipologia	Edifici militar Torre defensiva

Estil	Arquitectura medieval
Ús primitiu	Defensiu
Ús actual	-
Propietat	Públic
Construcció	Tàpia
Conservació	Restaurada (2019)

conserven algunes merles i amb els buits corresponents als cadafals.

Actualment, sols te una façana lliure al carrer, que es troba altera per les diferents modificacions del edificis colindants, i usos; a més el mur de la planta baixa, es troba revestit amb un aplacat.

La torre presenta una forma troncocònica amb una planta de 6,20 metres i conserva l'altura original de 20 metres aproximadament.

L'interior s'organitzava en planta baixa, on es troba l'entrada actual, i quatre altures més la terrassa emmerletada.

Sols es conserva un primer cos cobert amb volta de canó i s'aprecien els escalons que deixa el canvi de seccions dels diferents forjats.

La construcció es amb tàpia i pedra de rodono, amb un espessor de murs de 1,60m. Conta amb la cresteria original, en la que es

DADES JURÍDIQUES

Declaració	Declaració genèrica
Anotació ministeri	R-I-51-0010678
Data d'anotació	27/08/01

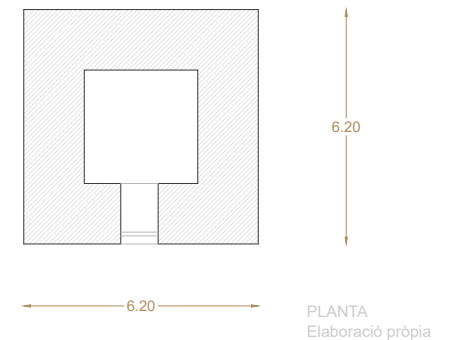
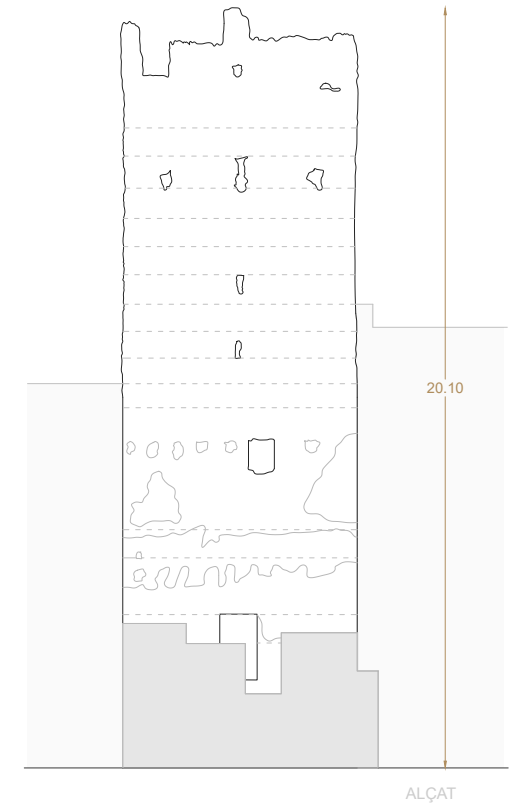

Bibliografia: www.qva.es

GRUPO MSJ, Castillos, torres y fortalezas de la Comunidad Valenciana, Levante, Valencia, 1995



ALÇAT OEST

e: 1/150 0 1 2 3 4 5 10 ALÇAMENTS FOTOMÈTRIC
Elaboració pròpia

TORRE DE SILLA



Fotografia pròpia

IDENTIFICACIÓ

Municipi	Silla
Comarca	L'Horta Sud
Nom	Torre de Silla
Altres denominacions	-

SITUACIÓ

Localització	Plaça del Poble
Localització històrica	Alqueria de Silla
Coordenades	39.36244, -0.41223
Accessibilitat	Fàcil.

La torre es troba a la plaça del Poble, dins del pati de l'ajuntament. Es possible la seua visió des de el carrer del Castell, gràcies a les últimes intervencions per a l'acondicionament de l'entorn.

Es troba a 12,82 km de Valencia.

CONNEXIONS

Protecció sobre l'alqueria de Silla, l'Albufera i l'Horta de Valencia.

Mantenia una connexió visual amb les torres de Racef, Benifaio, Mussa, Albal, Espioca i les desaparegudes de Sollana.

CONTEXT HISTÒRIC

L'alqueria de Silla, després de la reconquesta, va ser donada a Pedro Torrent (1243) junt a altres cavallers. Més tard, passà a ser propietat de l'Ordre de San Juan de Jerusalem i la Ordre de Montesa, que la mantingueren fins al segle XIX.

Després de les guerres de la Unió, Germanies, de Castella i la riuà de València, la torre es va degradar molt ràpidament i va ser gràcies a l'actuació dels veïns, que la torre es va salvar.

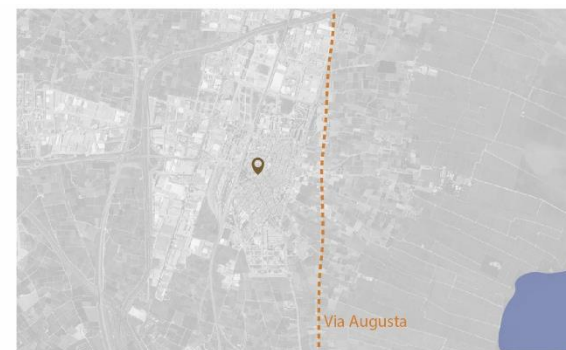

Elaboració pròpia

DESCRIPCIÓ

Època	s. XII
Tipologia	Edifici militar Torre defensiva
Estil	Arquitectura islàmica
Ús primitiu	Defensiu
Ús actual	Museístic
Propietat	Públic
Construcció	Tàpia
Conservació	Restaurada (1982)

La torre presenta una forma tronco cònica amb una planta quadrangular de 13m i una altura de 13,75m, que mostra com la torre s'ha vist disminuïda amb les canvis de ús.

L'interior es configura amb planta baixa, destinada a aljub i magatzem, la planta primera per on es realitza l'accés, una planta superior i la terrassa. L'accés, es troba elevat a 4,15m. La planta es configura amb tres naus cobertes amb voltà de canó i

comunicades entre elles mitjançant arcs de rajola. La comunicació entre les plantes es realitza mitjançant una escala de fusta que es troba en la nau central.

A les façanes, s'obrin escasses sageteres, 4 en total, i la coberta manca dels merlets.

Construcció en tàpia amb un grossor de murs a la planta d'accés d'1,45m aproximadament i un tapial de 90cm d'altura.

Aquesta secció del mur es va reduint amb l'altura.

La base està realitzada amb mamposteria i carreus procedents de construccions romanes sobre els quals la torre i l'albacar s'assenten (visibles al museu).

DADES JURÍDIQUES

Declaració	Declaració singular
Anotació ministeri	R-I-51-0004662
Data d'anotació	30/07/82

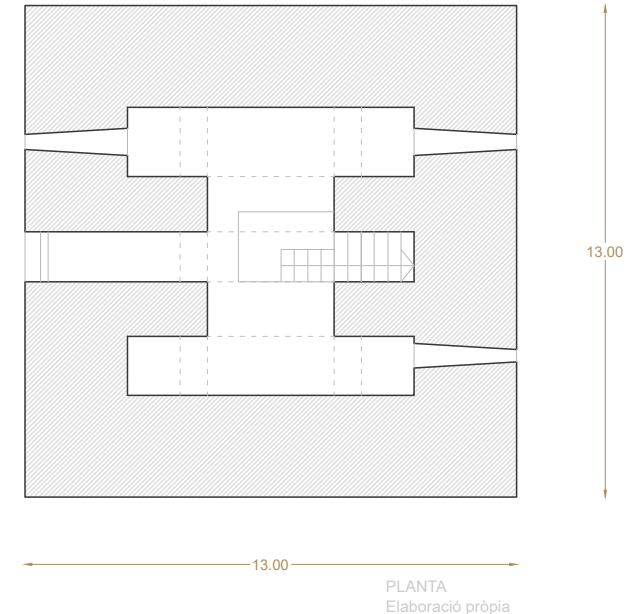
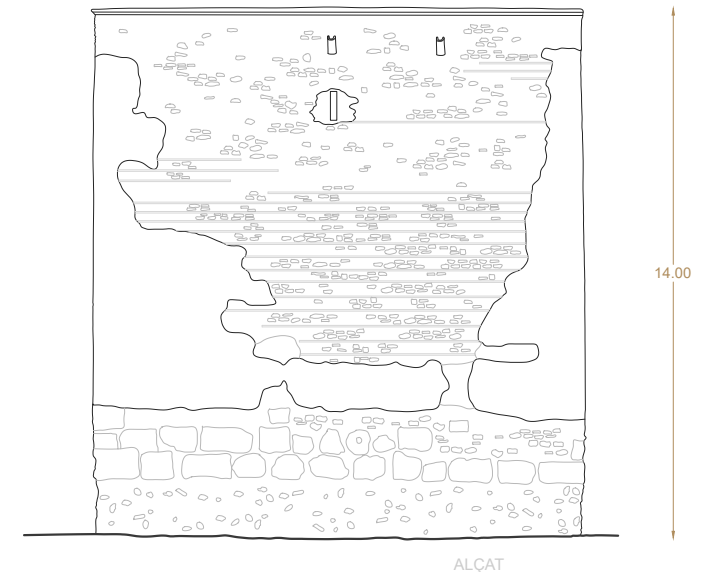

Bibliografia:

www.qva.es

GRUPO MSJ, Castillos, torres y fortalezas de la Comunidad Valenciana, Levante, Valencia, 1995



ALÇAT NORD-OEST



ALÇAT SUD-OEST

TORRE DE TORRENT



IDENTIFICACIÓ

Municipi	Torrent
Comarca	Horta Oest
Nom	Torre del Castell
Altres denominacions	-

SITUACIÓ

Localització	Plaça Major
Localització històrica	Alqueria àrab
Coordenades	39.4365, -0.4635
Accessibilitat	Fàcil.

La torre es troba al centre de la població, a la Plaça Major i exempta de qualsevol edificació.

Es troba a 8,63 km de Valencia.

CONNEXIONS

Control de la ciutat de Valencia, tota L'Horta i les alqueries circumdants.

Connexions amb les torres de El Vedat, Paterna, Quart, Aldaia i Albal.

CONTEXT HISTÒRIC

Després de la reconquesta, les viles de Silla i Torrent van ser donades a l'Ordre de San Juan de Jerusalem (1238), que la van mantindre fins a que va ser propietat de l'Ajuntament, al 1847.

Al segle XIV, va ser reforçada amb una muralla i un fossat, es van derrocar al s. XVI i la torre va ser envoltada per els habitatges. Al segle XIX, la torre es va modificar per albergar una presó, i va servir com a baluard republicà durant la Guerra Civil.

La torre va ser objecte d'una restauració agressiva, al 1970, quant es va enderrocar el porxis que l'envoltava. Al 2009, es començaren les últimes restauracions.

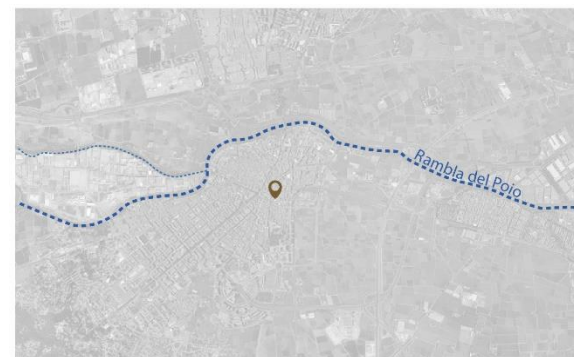

Elaboració pròpia

DESCRIPCIÓ

Època	s. XII
Tipologia	Edifici militar Torre defensiva
Estil	Arquitectura islàmica
Ús primitiu	Defensiu
Ús actual	Museístic
Propietat	Públic
Construcció	Tàpia
Conservació	Restaurada (1973-2009)

La torre presenta un cos tronco piramidal d'una altura de 22,50 metres aproximadament i una planta quadrangular de 13,65m.

L'interior es configura amb planta baixa, quatre altures més i una terrassa que estaria emmerletada en origen. Aquestes presenten la mateixa estructura en les diverses altures. Es formen amb tres naus perpendiculars a l'accés i cobertes per volta de canó. Les

diferents naus es comuniquen mitjançant arcs de mig punt, l'altura del qual es va reduint poc a poc en les diferents plantes.

L'altura d'aquestes naus es de 3,48 m.

La comunicació entre les plantes inferiors, es feia mitjançant un buit en el forjat i un sistema d'escalas de fusta retirables; no obstant, en les plantes superiors, la comunicació es realitzava amb escalas tabicades.

L'accés original es troba elevat al nivell de primera planta, no obstant, es va obrir una porta en la planta baixa i façana contraria, quant aquest edifici es va destinar a presó.

Actualment trobem una varietat de sageteres, lluernes i altres obertures des del segle XII, XVI i XIX, sense cap ordre aparent, ja que s'anaven adaptat a les noves funcions de la fortificació.

La terrassa, es configura amb quatre grans pinacles, i encara queden a les quatre

façanes, les marques deixades per la absència de les estructures dels matabancs.

La construcció es de tàpia, amb l'ús de pedra, calç i arena. Els murs presenten un espessor de 2,38 metres en planta baixa, amb una secció que es va reduint fins als 0,90 metres aproximadament en la terrassa.

La restauració del 1970, va suposar la pèrdua d'alguns dels elements originals, doncs no es va realitzar cap estudi arqueològic previ. Es varen eliminar paviments i revestiments de parets i es va recobrir amb ciment. Va ser l'any 2009, amb les últimes intervencions, que eliminaren els revestiments que estaven danyant l'estructura, i trobaren moltes de les obertures actuals a l'exterior.

DADES JURÍDIQUES

Declaració	Declaració genèrica
Anotació ministeri	R-I-51-0010648
Data d'anotació	06/06/01

Bibliografia:

www.qva.es

CEBRIÁN GIMENO, Rafael, Valencia Musulmana. Alquerías fortificadas y torres defensivas, Valencia, Samaruc Editorials, 2017

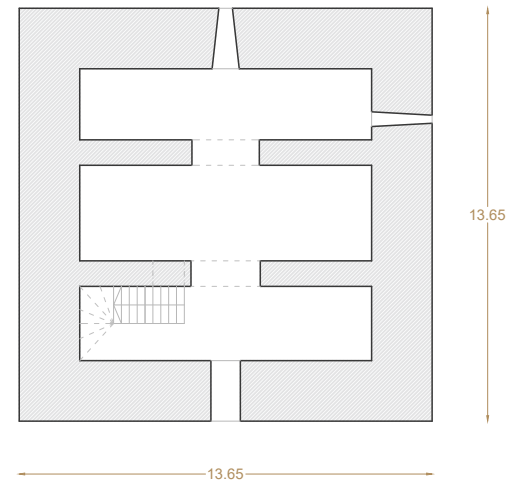
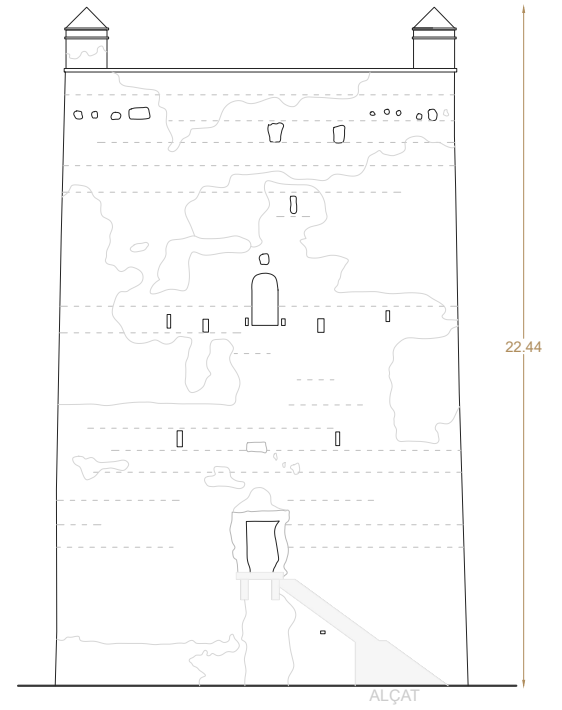

PLANTA
Elaboració pròpia



AI.62

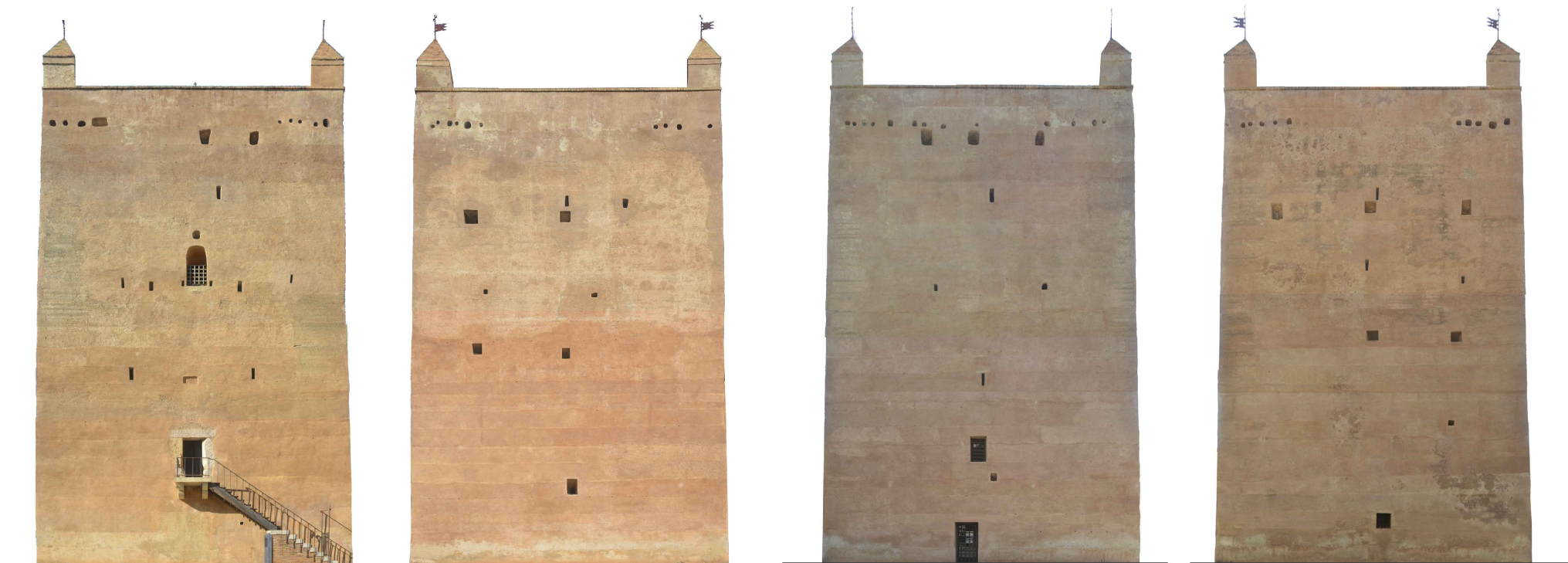

ALÇAT EST

ALÇAT SUD

ALÇAT OEST

ALÇAT NORD



ALÇAMENTS FOTOMÈTRIC
Elaboració pròpia

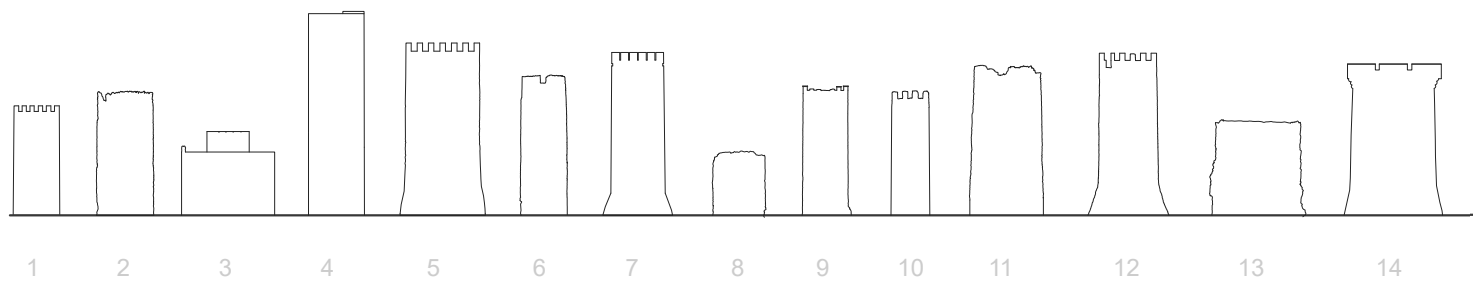

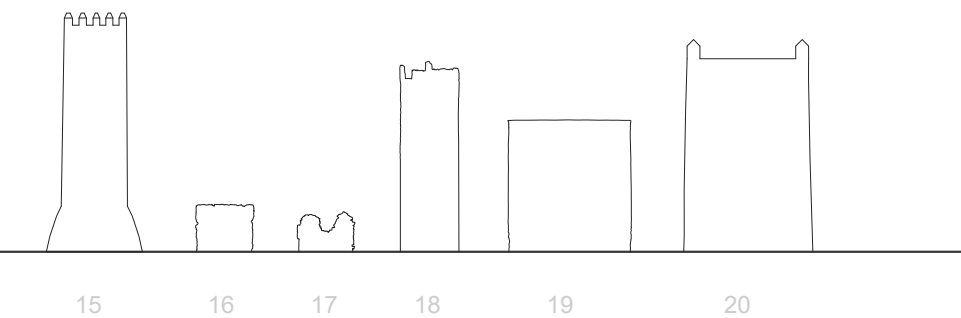

Comparació per altura i base
de les torres estudiades:

- | | |
|---------------|---------------|
| 1. Albal | 11. Montroi |
| 2. Alèdua | 12. Mussa |
| 3. Alfarb | 13. Pardines |
| 4. Antella | 14. Paterna |
| 5. Benifaió | 15. Racef |
| 6. Bofilla | 16. Ría |
| 7. Canals | 17. Satarenya |
| 8. Ermita | 18. Senyor |
| 9. Espioca | 19. Silla |
| 10. Godelleta | 20. Torrent |

Elaboració pròpia