

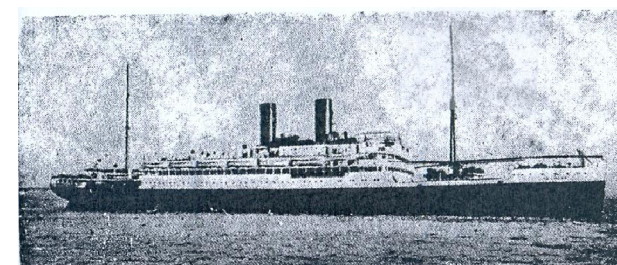

PROYECTO FINAL DE CARRERA. ENERO DE 2011
MERCADO CULTURAL DEL VIDEOJUEGO “LEBÓN – VALENCIA”

DOCUMENTACIÓN GRÁFICA

ALUMNO: ROBERTO SIMEÓN MARTÍ
TUTOR: LUIS CARRATALÁ CALVO



El paquebote *Flandre*. Cie. Transatlantique.

Quizás éste debería ser el lema de mi proyecto, tal y como así tituló una revista alemana allá por el año 1932, en ocasión del reportage dedicado al club náutico de San Sebastián, obra de los arquitectos Labayen y Aizpúrua: un edificio que da la impresión de un barco atracado. Con ello, los autores pretendían llamar la atención, crear un polo de atracción, que el proyecto adquiriera la condición de acontecimiento animador de la ciudad.

Me atrevo ahora a transcribir una cita de Le Corbusier, que fué con la que el texto de la publicación empezaba: "... *Un arquitecto serio que mire como arquitecto (creador de organismos) hallará en el paquebote la liberación de sus malditas servidumbres seculares*" (1)...

(1) HACIA UNA ARQUITECTURA. L. CORBUSIER

¿Casa o barco?

EL DIÁLOGO CON EL RIO Y EL PUERTO: UNA RELACIÓN DE CONVENIENCIA



El río Turia se ha convertido en un verdadero eje vertebrador para una serie de equipamientos socio-culturales que han ido apareciendo a lo largo de su curso. No sólo eso sino que también el cauce se ha convertido ya en un verdadero parque lineal metropolitano.

Los márgenes del solar se han moldeado formando una sección transversal a modo de trinchera. Con ello conseguimos formar una parte también de ese cauce, y a su vez logramos dar continuidad tanto espacial como visual a lo largo de todo el recorrido comercial de la solución proyectada.

Hay también que destacar que el elemento más significativo del parque, que forma parte del proyecto: el bosque, hace referencia a ese diálogo que se establece con el Turia, eligiendo especies representativas de las riberas de los ríos, como son los chopos, álamos o sauces.

En definitiva, nuestro proyecto aspira a formar parte de este sistema de equipamientos al servicio de la ciudad. En segundo lugar, hay que tener en cuenta la proximidad del puerto y la importancia comercial de este punto respecto a toda la cuenca mediterránea. Sobre todo, como enclave estratégico, intercambiador modal de mercancías, y del intenso tráfico de buques contenedores que soporta.

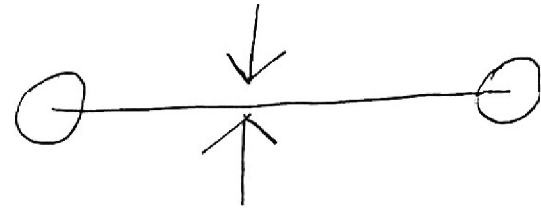

EL ESQUEMA CONCEPTUAL DE MERCADO

DOS MOTORES. Situados como polos en cada uno de los extremos de la calle comercial o mall. El acceso se produce por cualquiera de los lados del mall o por ambos.

Tanto el gasómetro como el futuro equipamiento serán estos motores que generarán nuestro mercado cultural dedicado al mundo del videojuego.

LA CONTINUIDAD ESPACIAL Y VISUAL

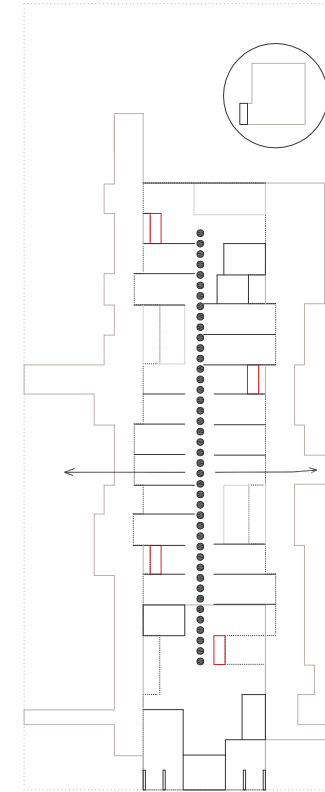
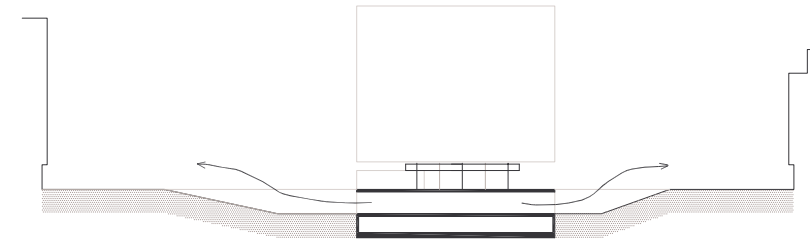

Es evidente que una de las intenciones del proyecto es la de crear una continuidad tanto visual como espacial entre el mercado y el parque urbano. La disposición del sistema de cerramientos y de compartimentación de los puestos de exposición y venta, así como la modificación del perfil del terreno hace que el parque esté siempre presente y acompañe al espectador en todo momento del itinerario que ha elegido.

EL MÓDULO Y LA PROPORCIÓN

Módulo "M"
DIMENSIONES: 2,65x1,325m



PIXEL ANAMÓRFICO
Proporción del pixel 3:1

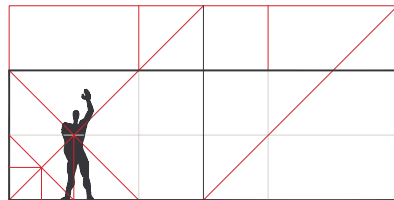

Sistema de medidas utilizadas en el proyecto, a partir del módulo M y el pixelado del territorio (6M)

Se ha utilizado el modelo de pixelización- una clara referencia al tema de proyecto- para la organización espacial, a partir de un módulo de dimensiones 2,65x1,325 m.

Se ha creado una retícula universal de 6 veces el módulo. Esta trama se aplica tanto en el plano horizontal como en el vertical.

LA FORMA

El proyecto pretende ser el icono que represente este tipo de actividad comercial, con esa forma de buque contenedor varado junto al muelle del gasómetro. Su plataforma acogerá nuestro mercado cultural y el puesto de control y mando de nuestro buque se convertirá en el edificio-torre dotacional como exige el programa previsto.

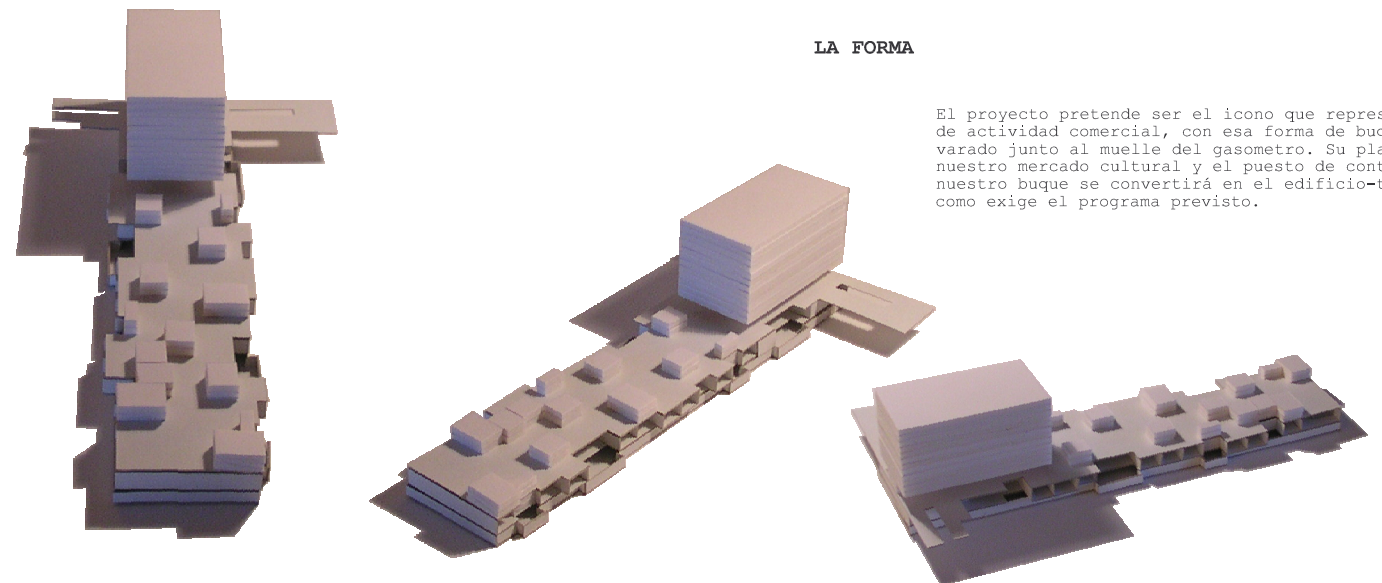

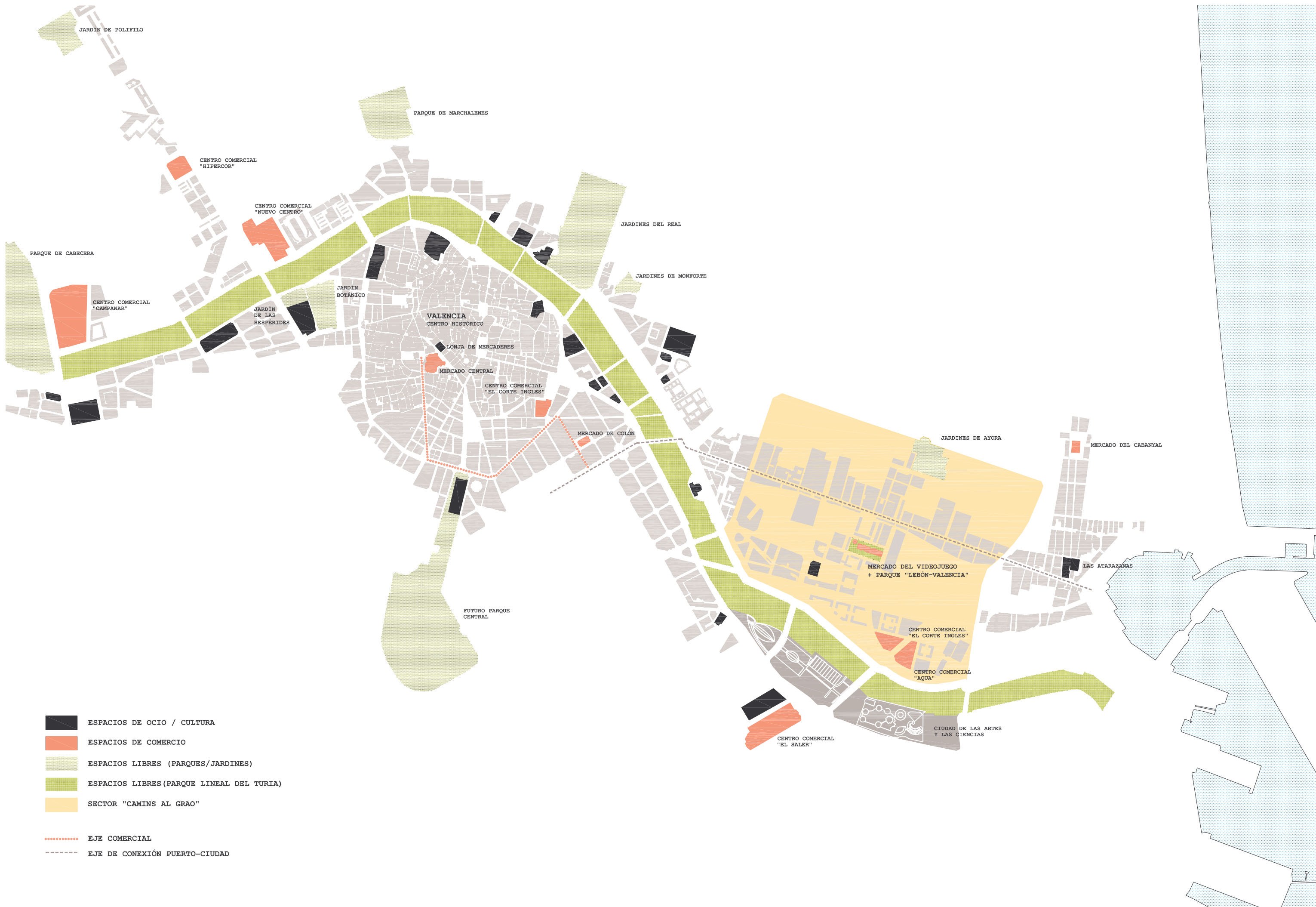

- ESPACIOS DE OCIO / CULTURA
- ESPACIOS DE COMERCIO
- ESPACIOS LIBRES (PARQUES/JARDINES)
- ESPACIOS LIBRES (PARQUE LINEAL DEL TURIA)
- SECTOR "CAMINS AL GRAO"

- EJE COMERCIAL
- EJE DE CONEXIÓN PUERTO-CIUDAD

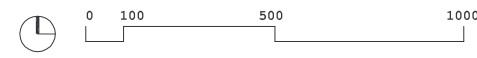

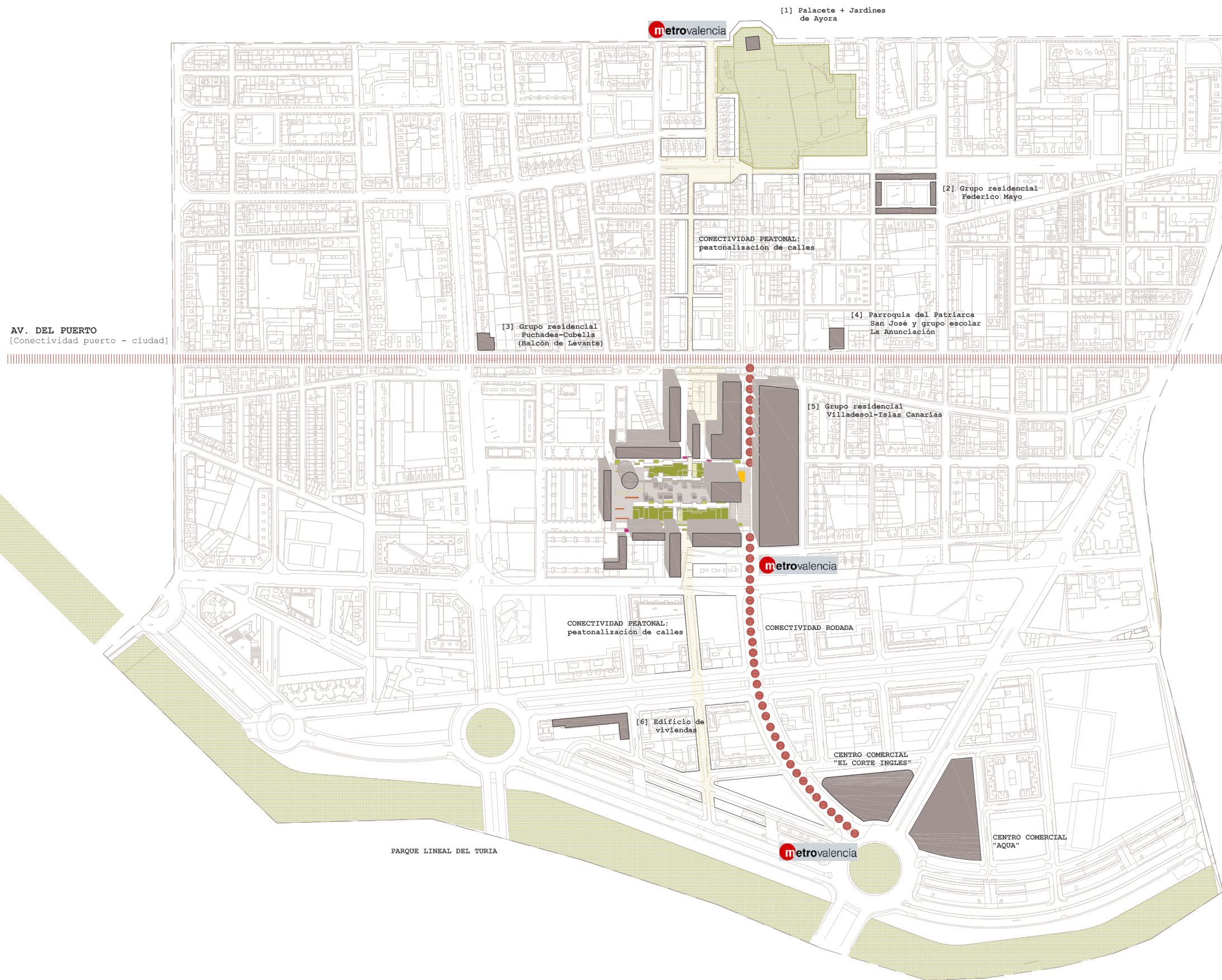

[1] Peregrin Mustieles Cano - 1900



[2] Javier Goerlich Lleo - 1947



[3] Cayetano Bozzo di Carminati, Rafael Costell Comenge - 1960/1965



[4] Juan José Estellés Ceba - 1962/1978



[5] Ricardo Lorenzo Garcia, Cayetano Bozzo di Carminati, Rafael Costell Comenge - 1961



[6] Oscar Tusquets Blanca - 1997



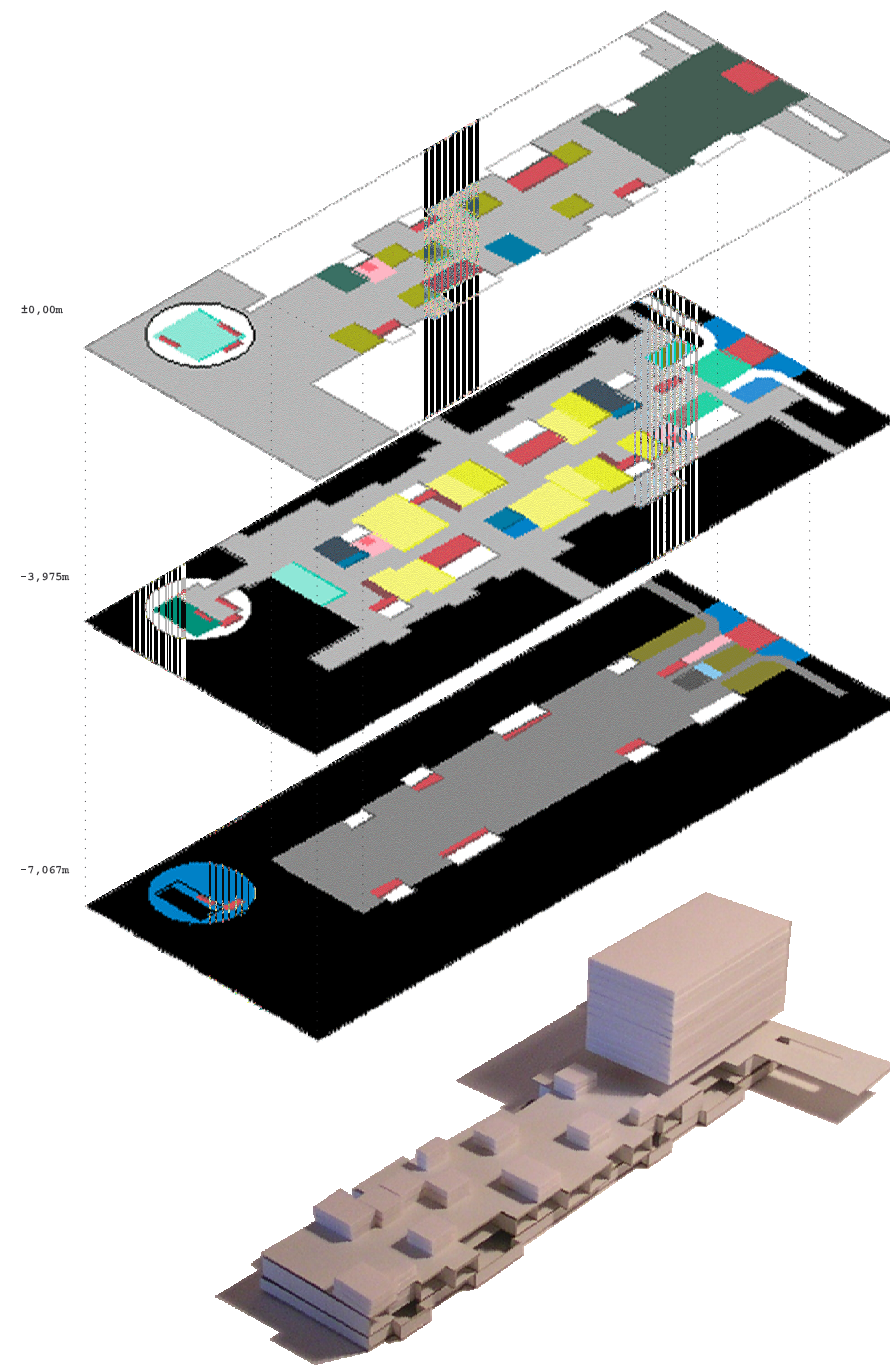

PROGRAMA FUNCIONAL

ESPACIOS DE VENTAS

- PUESTO DE MERCADO TIPO 1
- PUESTO DE MERCADO TIPO 2
- PUESTO DE MERCADO TIPO 3
- ALMACEN DE PRODUCTOS

ESPACIOS DE ACTIVIDADES

- ESPACIO PLAYLAB-MEDIATECA
- SEDE ARSGAMES-CAMPUS PARTY
- ZONA POLIVALENTE: MERCADILLO OCASIONAL-TALLERES-EVENTOS
- ZONA DE COMPETICIONES PC-CONSOLAS (CINE GAMES)
- CYBERCAFÉ
- PUNTO DE ENCUENTRO GAMERS

ESPACIOS DE GESTIÓN

- PUNTO DE CONTROL CARGA-DESCARGA Y SEGURIDAD
- CANTÓN DE LIMPIEZA
- CUARTO DE INSTALACIONES
- PUNTO DE INFORMACIÓN
- OFICINAS ADMINISTRACIÓN Y MARKETING

ESPACIOS COMUNES

- ASEOS
- PUNTO VERDE (RECICLAJE DE MATERIAL)
- NÚCLEO DE COMUNICACIONES
- ZONA DE CARROS DE COMPRA
- RECORRIDO CONTROLADO

APARCAMIENTO

- APARCAMIENTO DE VEHÍCULOS (150 plazas)
- ZONA DE CARGA-DESCARGA

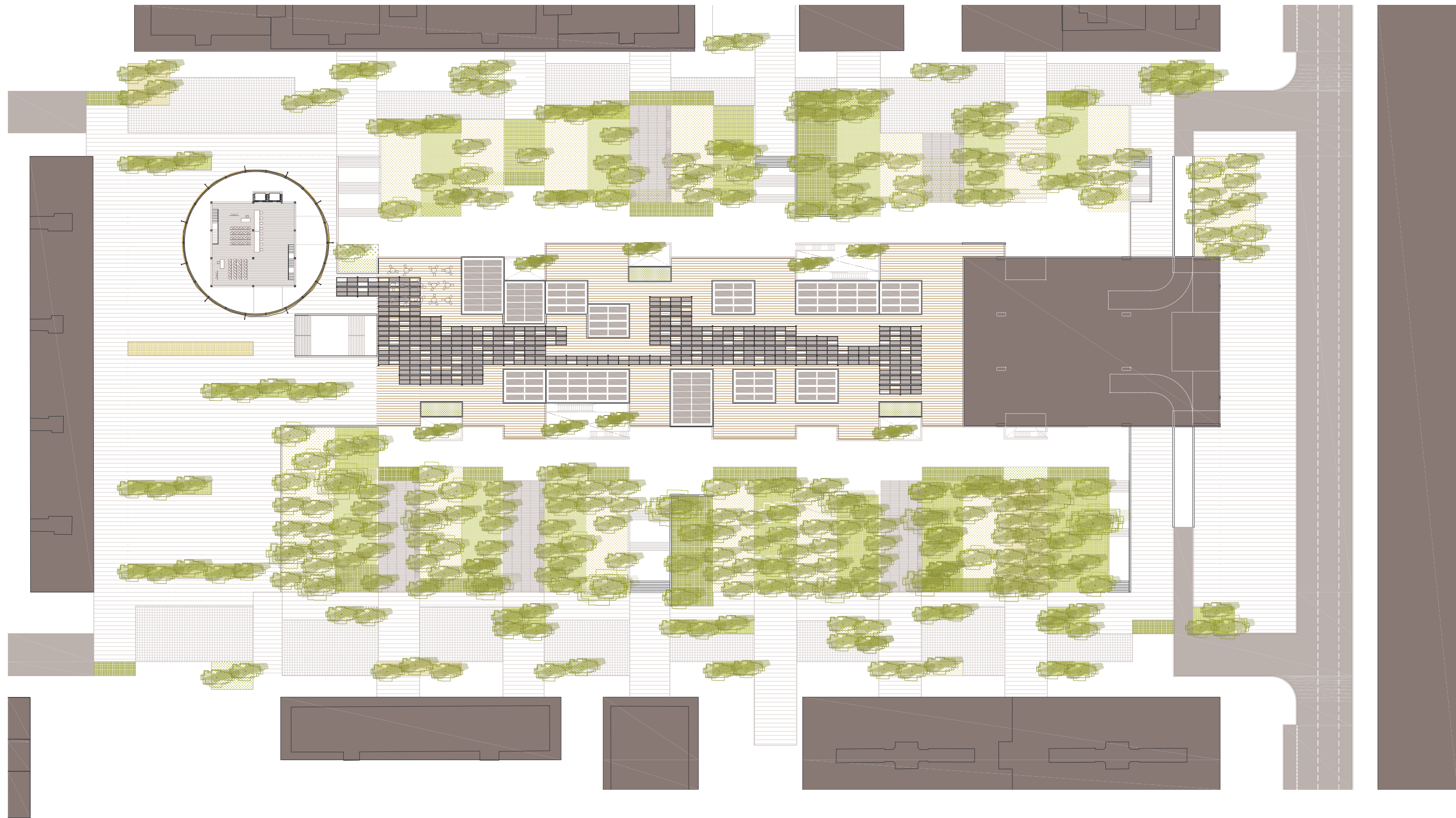





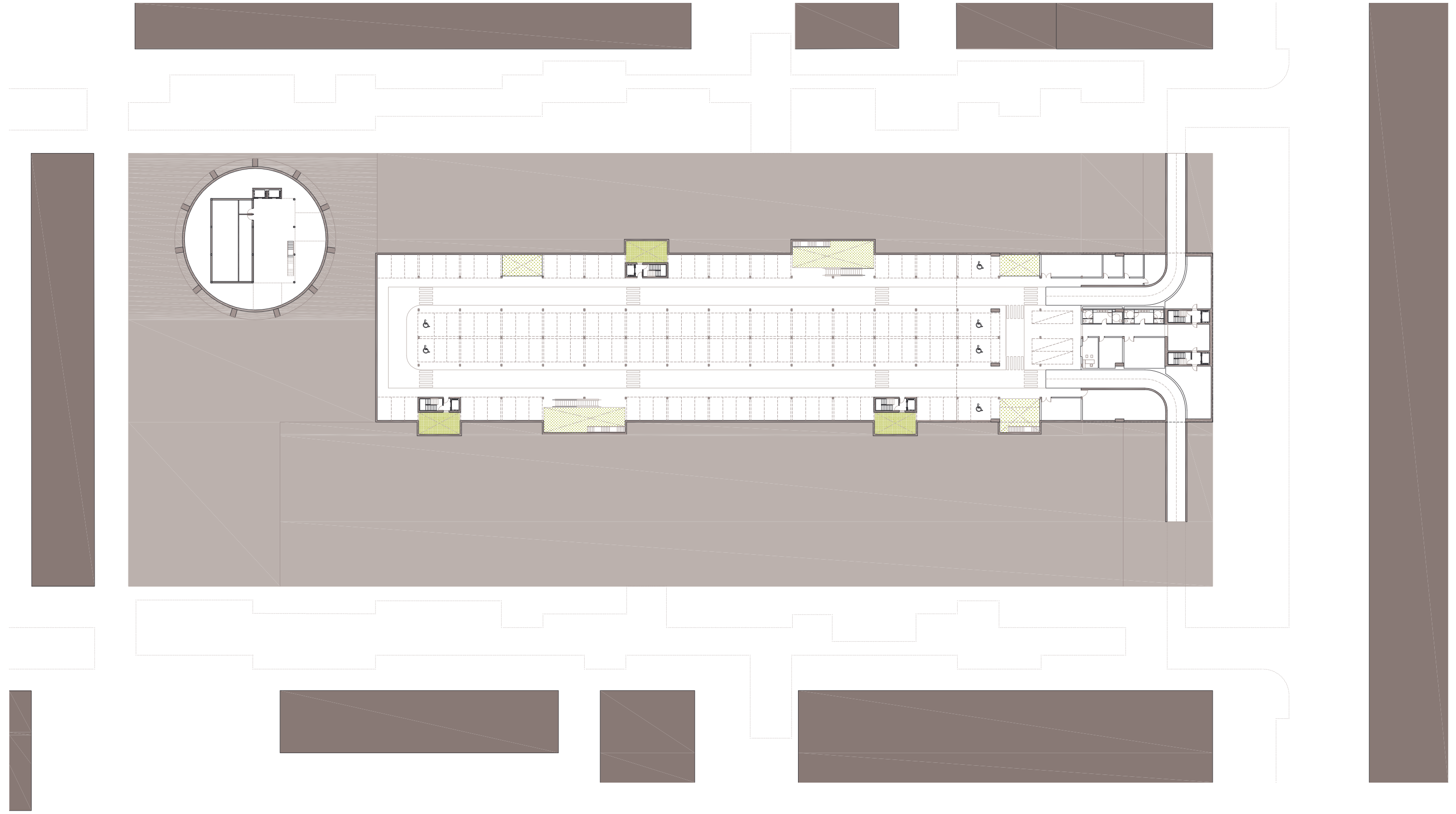



PROYECTO FINAL DE CARRERA. ENERO DE 2011
MERCADO CULTURAL DEL VIDEOJUEGO “LEBÓN – VALENCIA”

DOCUMENTACIÓN GRÁFICA

ALUMNO: ROBERTO SIMEÓN MARTÍ
TUTOR: LUIS CARRATALÁ CALVO

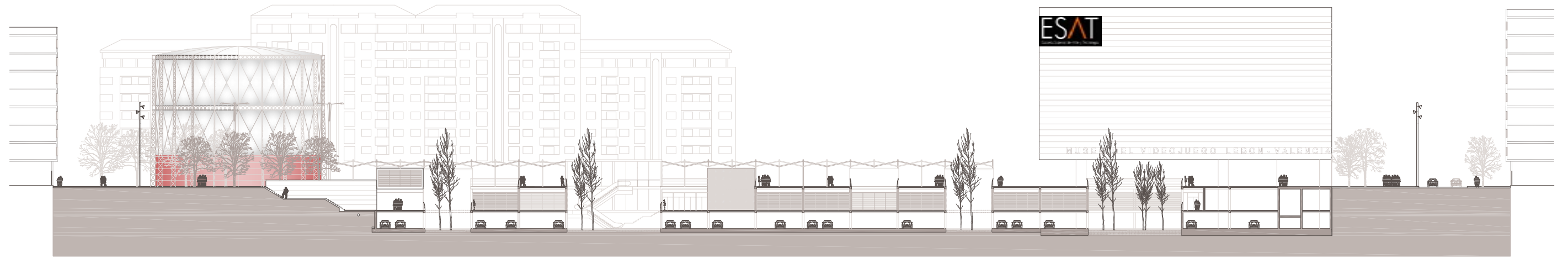
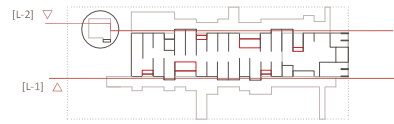

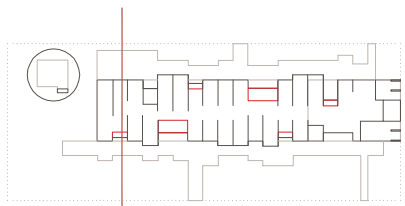

Sección transversal [1]

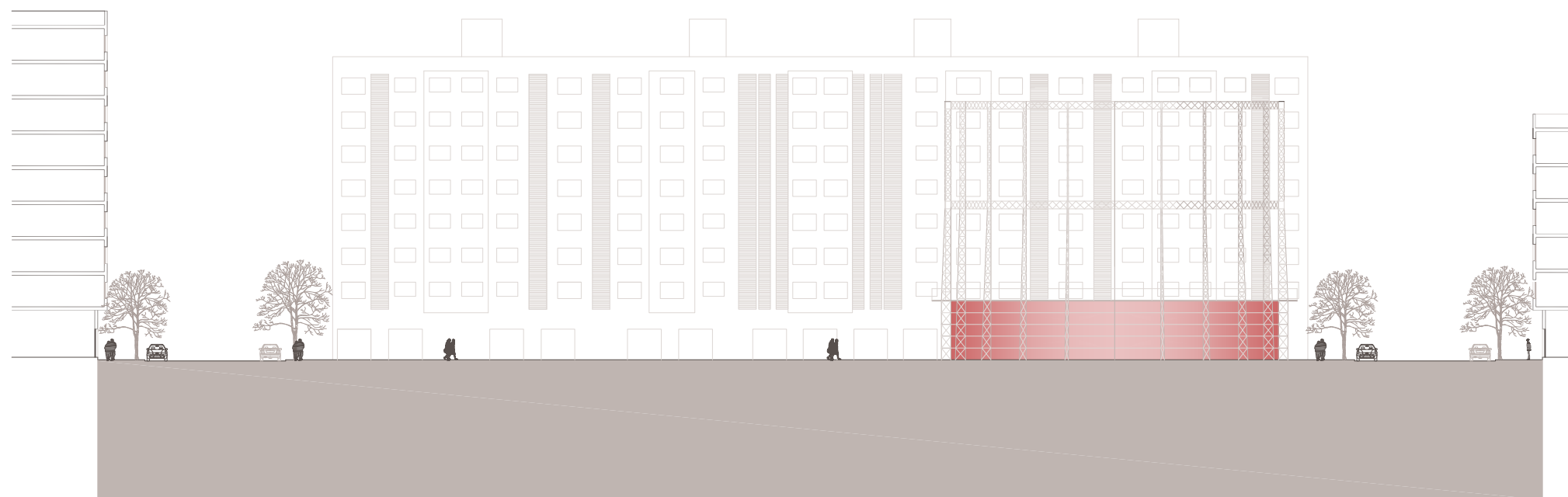
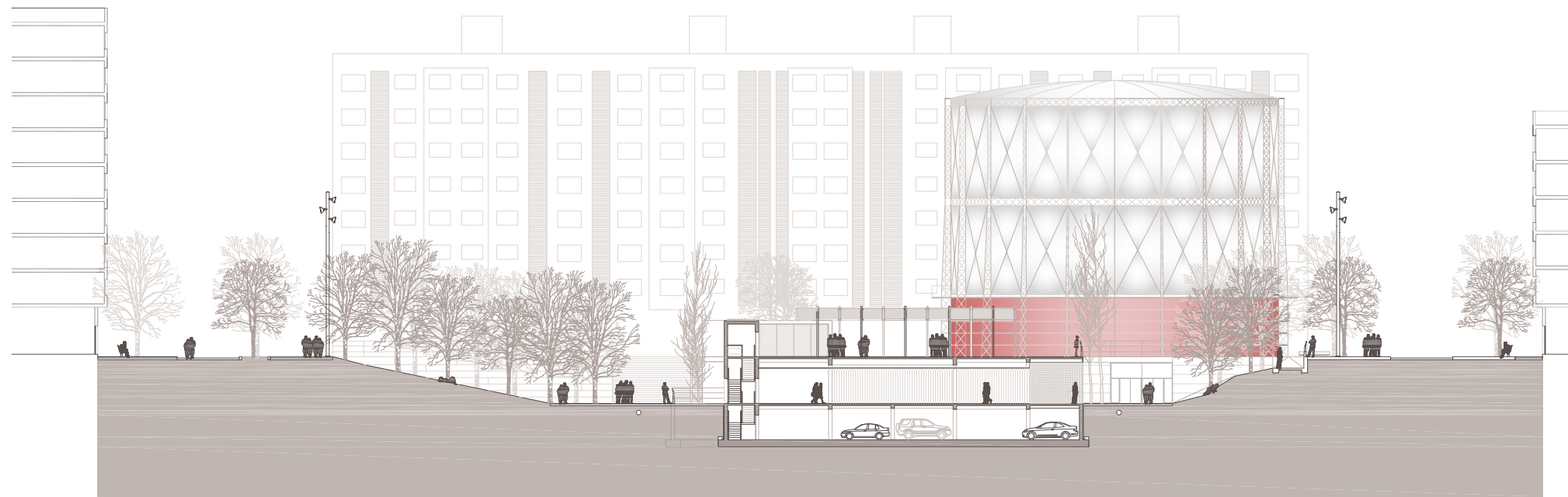

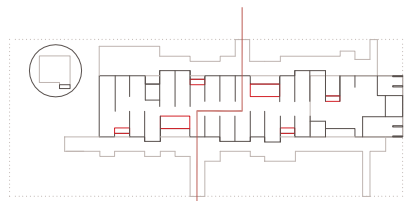

[T-2] Sección transversal [2]

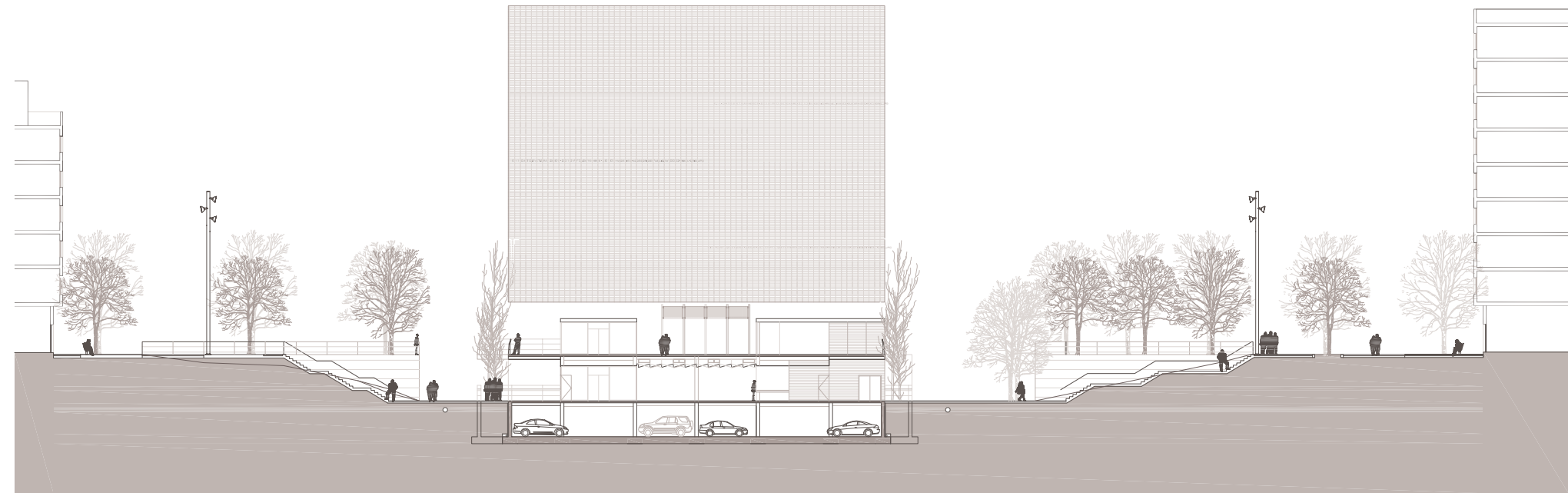





V-1 Δ



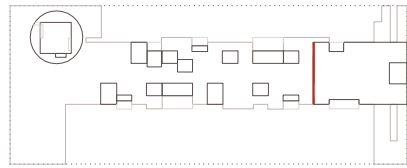

FACHADA OESTE

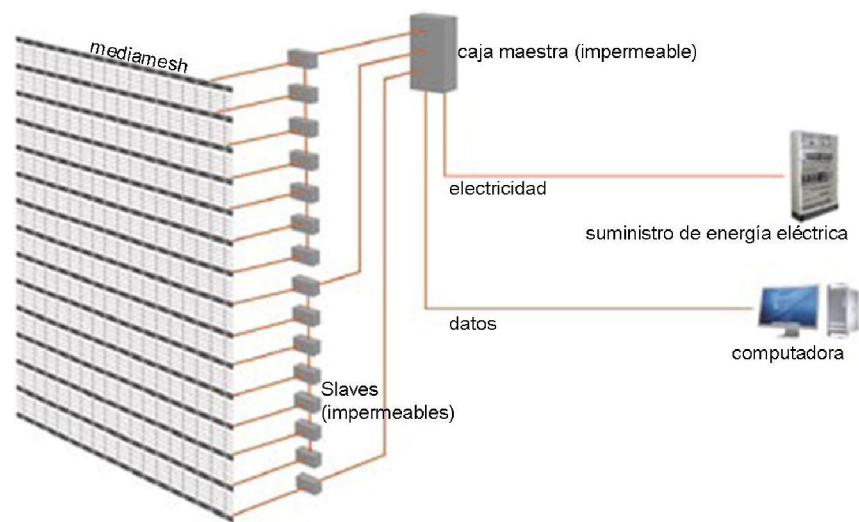
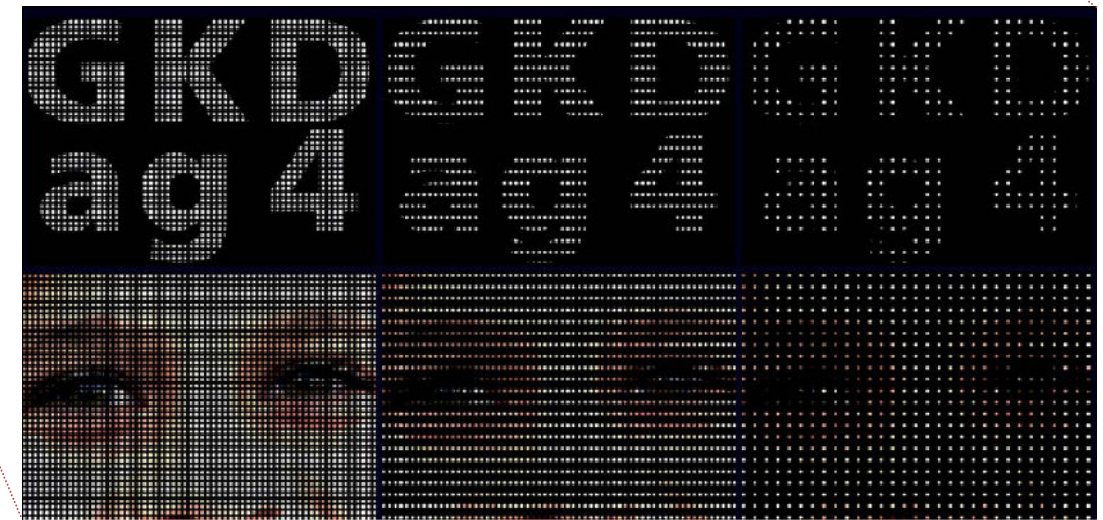

Se propone para toda la fachada oeste del edificio dotacional una piel exterior formada por una malla metálica de acero inoxidable con LEDs (diodos emisores de luz) entretejidos.

Se ha elegido el producto **MEDIAMESH®** por conseguir el objetivo perseguido de crear una fachada multimedia transparente, aparentemente continua y sin juntas.

MEDIAMESH® permite la visualización de imágenes, desde gráficos simples a videos de alta calidad, tanto de noche como de día. El proyecto se aprovechará de este potencial para crear un **macro-cartel de publicidad dinámica**, con la posibilidad de que pueda interactuar también con el espectador.

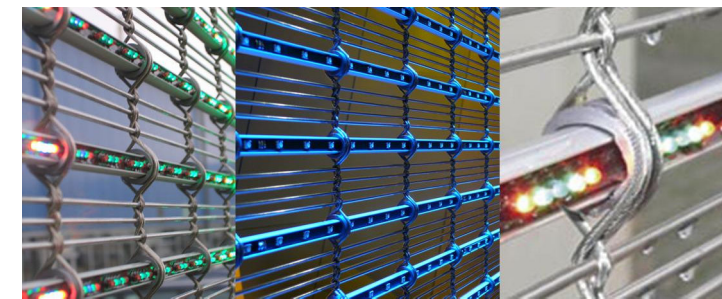

El suministro de energía y datos para los LEDs se gestiona a través de unidades de control (que constan de una fuente de energía y diversos componentes electrónicos) conectadas a un servidor central.

La visualización de **MEDIAMESH®** puede ser operada vía internet, con una profundidad de color generosa, unos 36 bits, a una velocidad de 400Hz. Cada pixel consta al menos de tres LEDs (rojo, verde y azul) en función de la resolución asignada, dependiendo de la situación en que se encuentre el espectador, con intervalos horizontales y verticales de 6 a 40 cm.)

FLUJOS PEATONALES

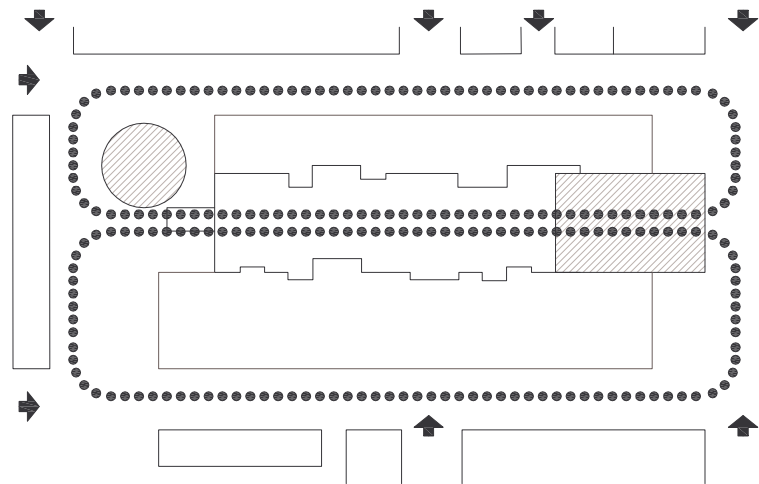

PLANTA (A) ALTA
nivel ±0,00m.

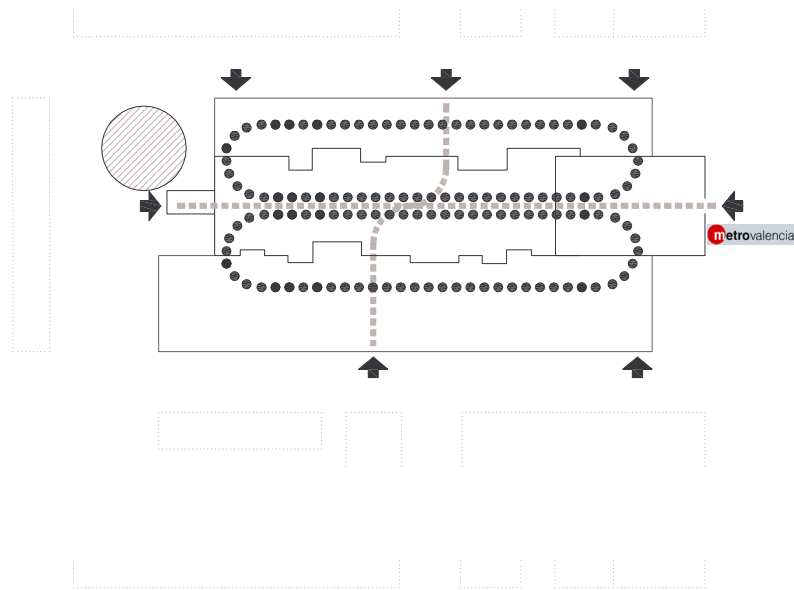

PLANTA (B) BAJA
nivel -3,975m.

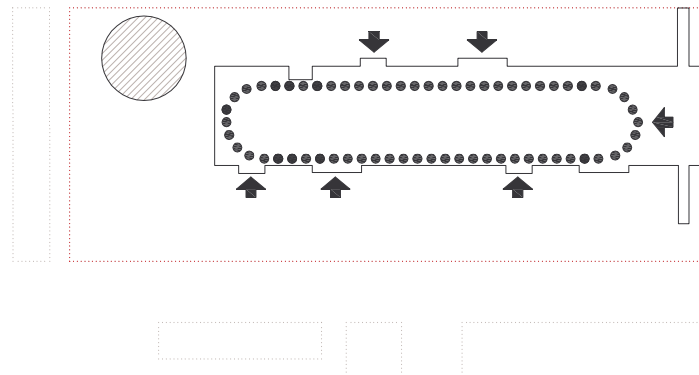

PLANTA (S) SÓTANO
nivel -7,067m.

FLUJOS DE VEHICULOS RODADOS

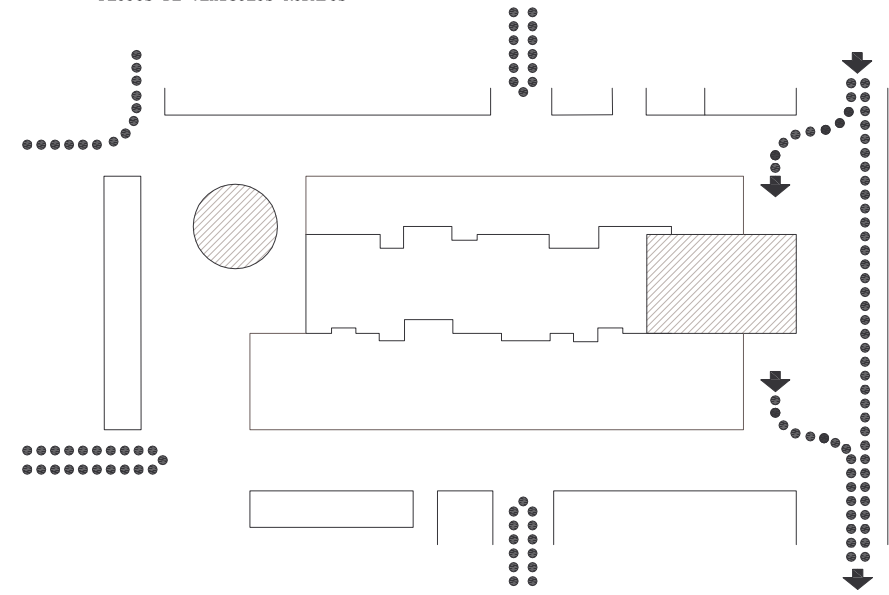

PLANTA (A) ALTA
nivel ±0,00m.

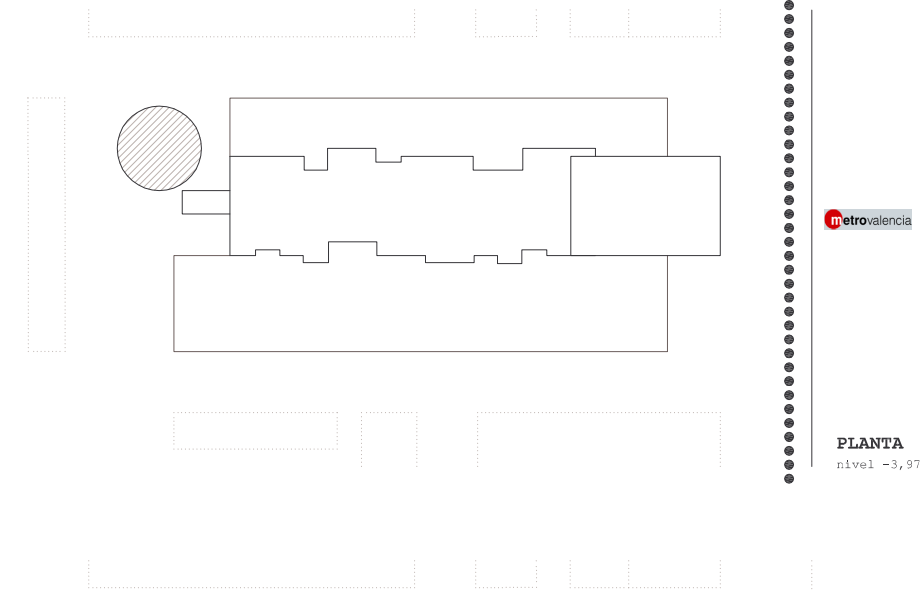

PLANTA (B) BAJA
nivel -3,975m.

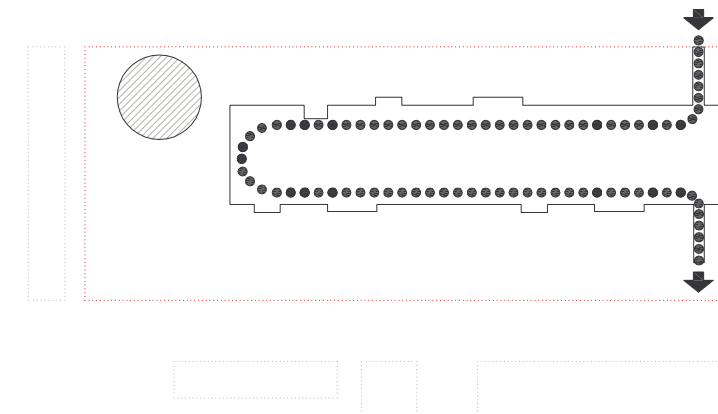

PLANTA (S) SÓTANO
nivel -7,067m.

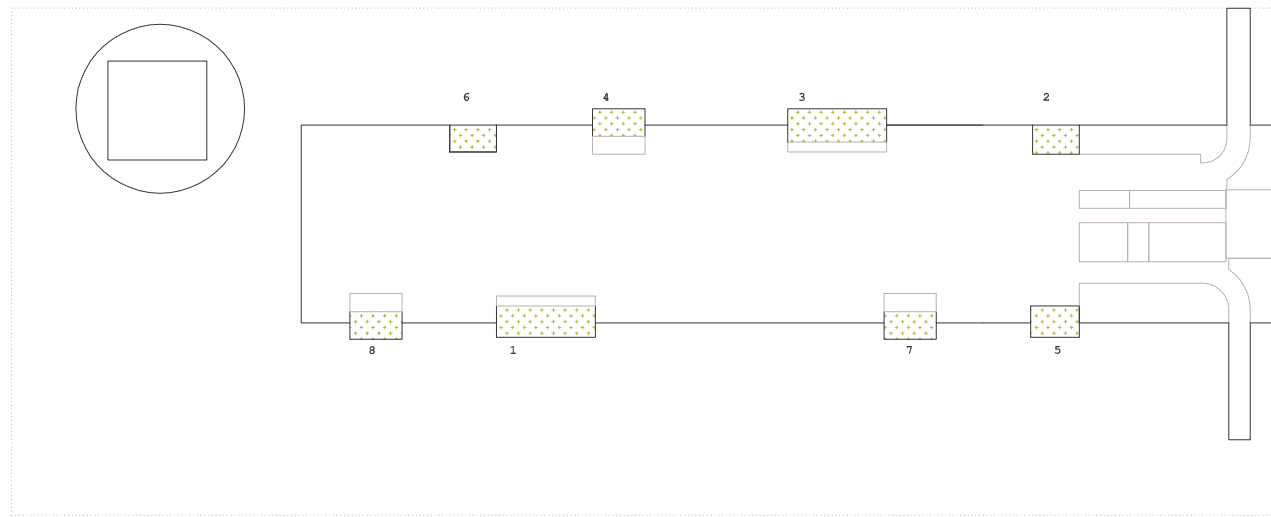

PLANTA (S) SÓTANO
nivel -7,067m.

JARDIN AROMÁTICO



1 *Lavandula angustifolia*



2 *Montha piperita*



3 *Rosmarinus officinalis*



4 *Thymus vulgaris*



5 *Salvia officinalis*



6 *Ruta graveolens*



7 *Origanum vulgare*



8 *Melissa officinalis*



PLANTA (B) BAJA
nivel -3,975m.

BOSQUE DE RIBERA

ESTRATO ARBÓREO



Ainus glutinosa



Ainus cordata



Populus alba "Boileana"



Populus nigra "Italica"



Salix alba



Salix babylonica

ESTRATO ARBUSTIVO



Tamarix africana



Tamarix gallica



Tamarix ramosissima

ESTRATO TAPIZANTE



1 *Axonopus affinis*



2 *Cynodon dactylon*

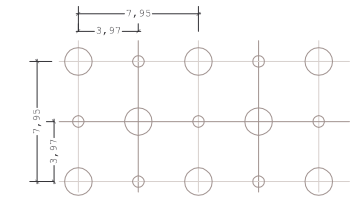

MARCO DE PLANTACIÓN DEL ESTRATO ARBÓREO 7,95x7,95m.
MARCO DE PLANTACIÓN DEL ESTRATO ARBUSTIVO 3,97x3,97m. ENTRE ESPECIES ARBÓREAS



PLANTA (A) ALTA
nivel ±0,00m.

FASEO ARBOLADO



1 *Brachychiton populneus*



2 *Celtis australis*



3 *Jacaranda mimosifolia*



4 *Frunus cerasifera "Atropurpurea"*



5 *Tipuana tipu*



6 *Acer pseudoplatanus*

La inserción de este elemento compositivo en el diseño del parque responde al carácter fluvial de Valencia. Debemos de tener en cuenta la proximidad del río Turia y su influencia a la hora de proyectar el parque.

Este bosque también nos ayudará a crear el microclima ideal, tanto para el verano como para el invierno, de nuestro mercado. Se convertirá en una pantalla verde a lo largo de la fachada sur, a modo de filtro solar natural.

Nuestro parque urbano se ha dispuesto en tres niveles coincidiendo con los mismos niveles del mercado:

- El **jardín aromático**, en planta sótano, dispuesto en las perforaciones perimetrales del buque. En él introducimos especies aromáticas propias de la cuenca mediterránea.

- El **bosque de ribera**, en planta baja. Dispuesto en tres estratos, cada uno de ellos con una función específica:
 >estrato arbóreo, compuesto por álamos, chopos y sauces, para el control del nivel freático del terreno.
 >estrato arbustivo, encargado de consolidar y estabilizar los terraplenes laterales del parque
 >estrato tapizante, para lograr una continuidad espacial al parque mediante una gran alfombra verde.

- El **paseo arbolado**, a nivel de calle, dispuesto en grandes alcorques con especies arbóreas diferentes que nos darán unas notas de color al conjunto.

La configuración del parque nos va a generar un flujo peatonal intencionado con movimientos rotacionales alrededor del mercado: una estrategia comercial más implementada en el diseño final del proyecto.

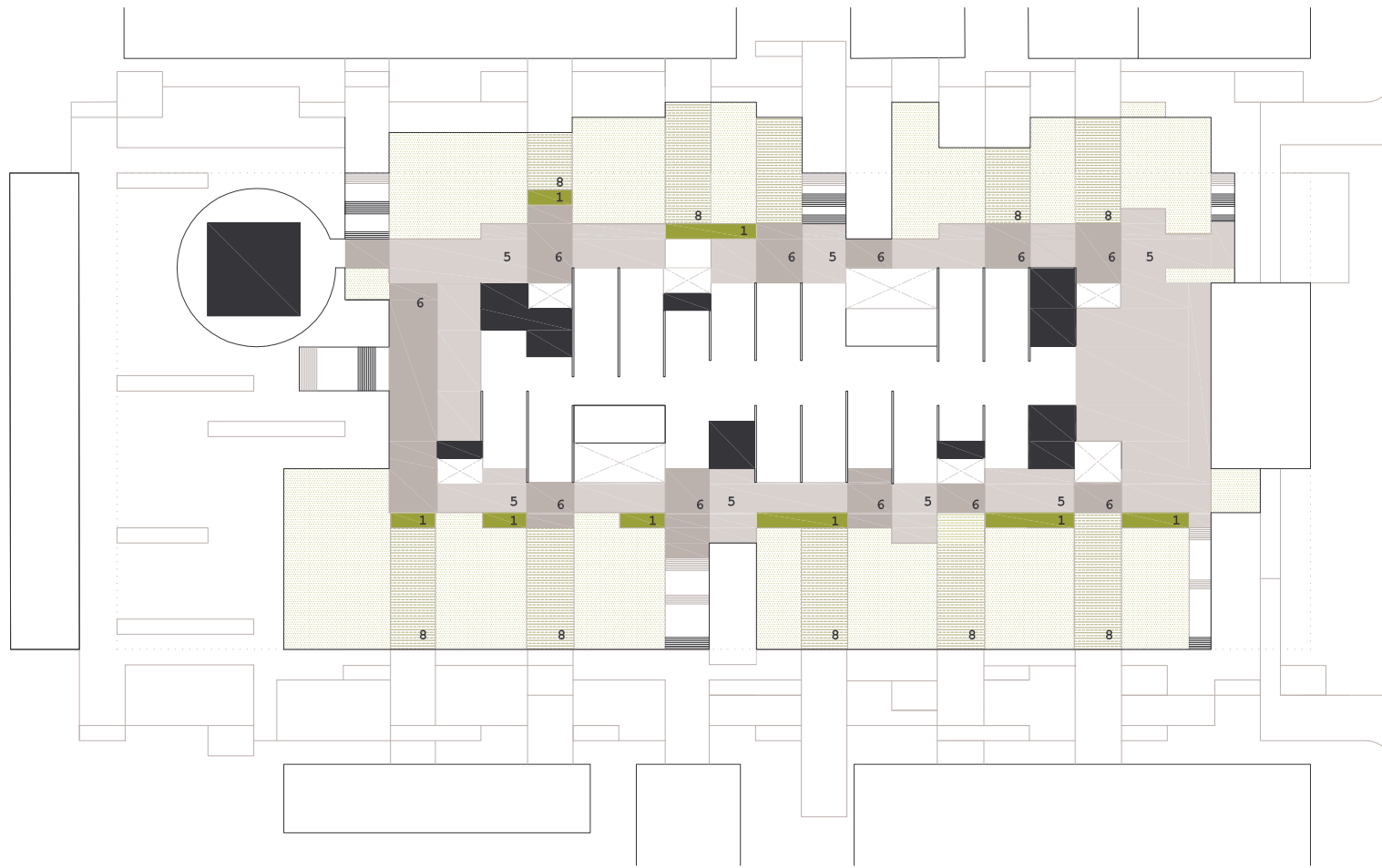

PLANTA (B) BAJA
nivel -3,975m.

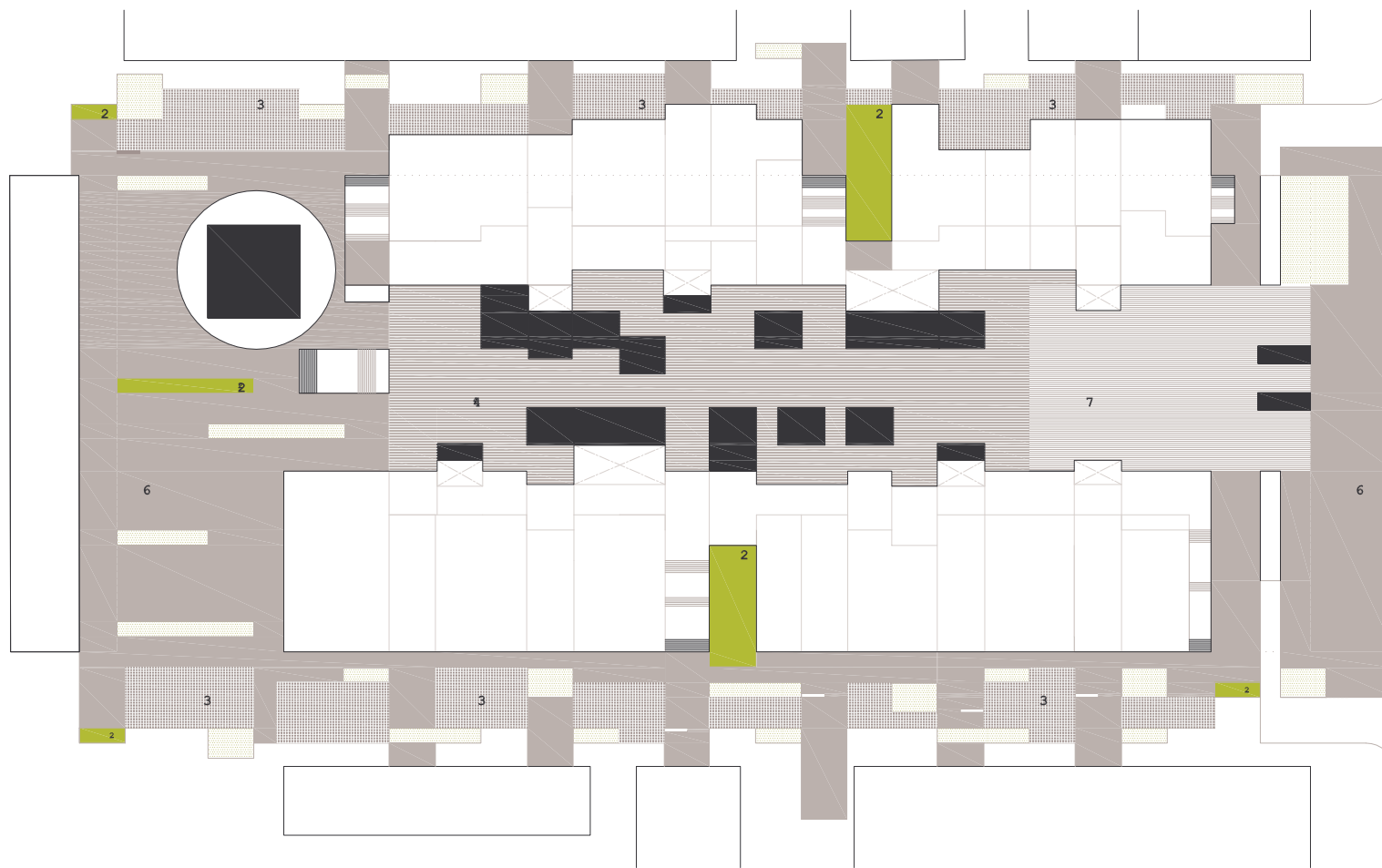

PLANTA (A) ALTA
nivel ±0,00m.

TEXTURAS



1 PAVIMENTO MIXTO CON CESPED (LOSA ILLA)



2 PAVIMENTO MIXTO CON CESPED (LOSA TRAMA)



3 PAVIMENTO ADOQUIN PREFABRICADO (10x10x7cm)



4 PAVIMENTO FLOTANTE MADERA



5 PAVIMENTO ADOQUIN PREFABRICADO (BCDORALIN 40/20x20x7cm)



6 PAVIMENTO LOSA PREFABRICADA (80x60x12-40x60x10-40x20x7cm)

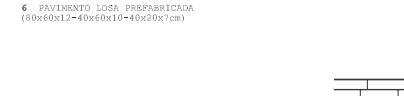

7 PAVIMENTO DE PIEDRA NATURAL DE FILITA (15x60x7cm)

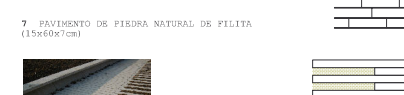

8 PAVIMENTO DE LOSETAS TIPO 174 Y 87

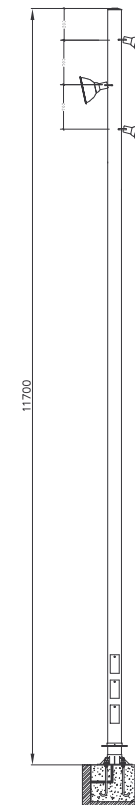
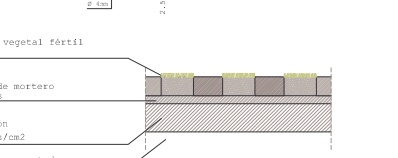
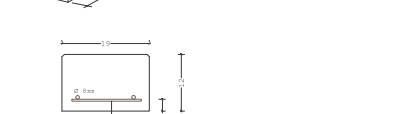
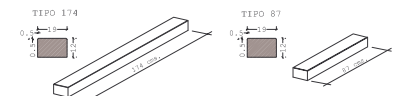

ALUMBRADO PÚBLICO
Columna cilíndrica de acero galvanizado en caliente de diámetro 220mm, fabricada en una sola pieza con posibilidad de fijar hasta 3 proyectores a 3 niveles (a 500, 1200 y 1800 mm. del extremo superior) en 3 líneas longitudinales a 120°. Los proyectores se fijan a la columna mediante tira y tornillo M12. La fijación se realiza mediante pernos de anclaje M22 x 700mm. (IA08) sobre zapatas de hormigón en masa 4-150 de dimensiones 60x60 cm. y con una profundidad h=100 cm.

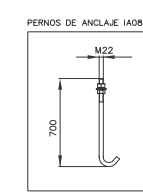

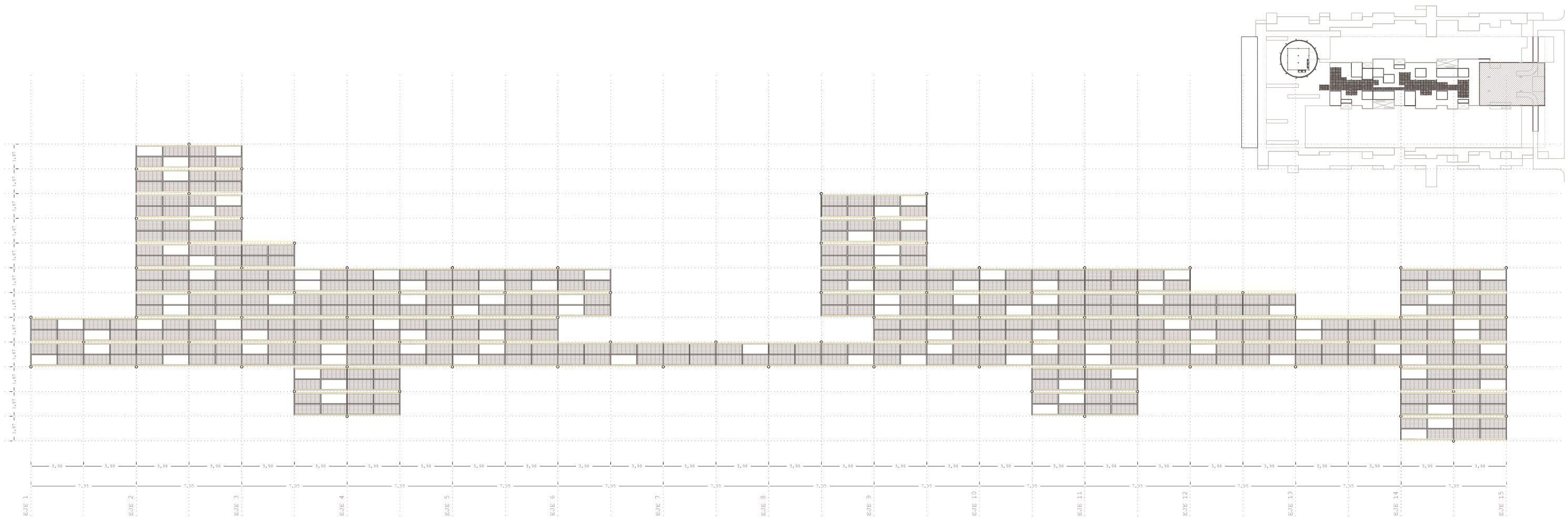

PLANTA GENERAL. AGRUPACIÓN DE MÓDULOS-PÉRGOLA
 PROPUESTA DE ALUMBRADO LINEAL DE ACENTO. escala: 1/300
 SUPERFICIE OCUPADA EN PLANTA: 860m²s

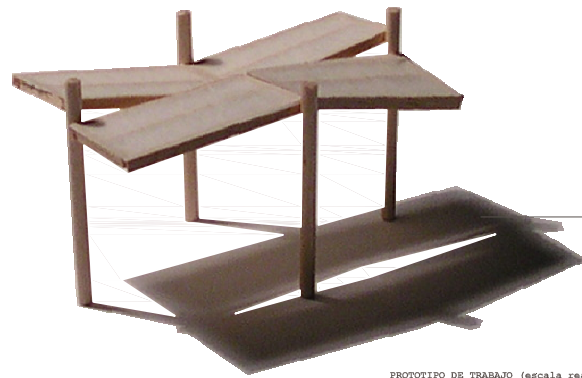

PROTOTIPO DE TRABAJO (escala real: 1/100)
 MÓDULO PÉRGOLA dim. 7,95x1,97 m.

La pérgola nace de la imagen en mente de un mercadillo de calle en pleno verano con los entoldados que van cubriendo el recorrido entre los puestos de venta, o de los zocos árabes, con los entramados dispuestos de manera magistral para controlar la luz.

En nuestro proyecto, el entoldado se materializa en una pérgola y aparte de tener la misma función va a convertirse en el elemento integrador de los puestos del mercado a nivel de calle.

Su configuración irá siempre en función de las necesidades de cada momento, perfectamente modular y personalizable con una gran versatilidad de materiales en cuanto a la composición de los bastidores de cubierta y grados de transparencia:

- lonas de color
- celosía de madera
- chapas perforadas metálicas
- tejidos metálicos
- mallas metálicas
- metal trenzado
- metal expandido

Incluirá además una iluminación de acentuación integrada en los perfiles de la pérgola, a base de tubos fluorescentes o luminarias con LEDs incorporados.

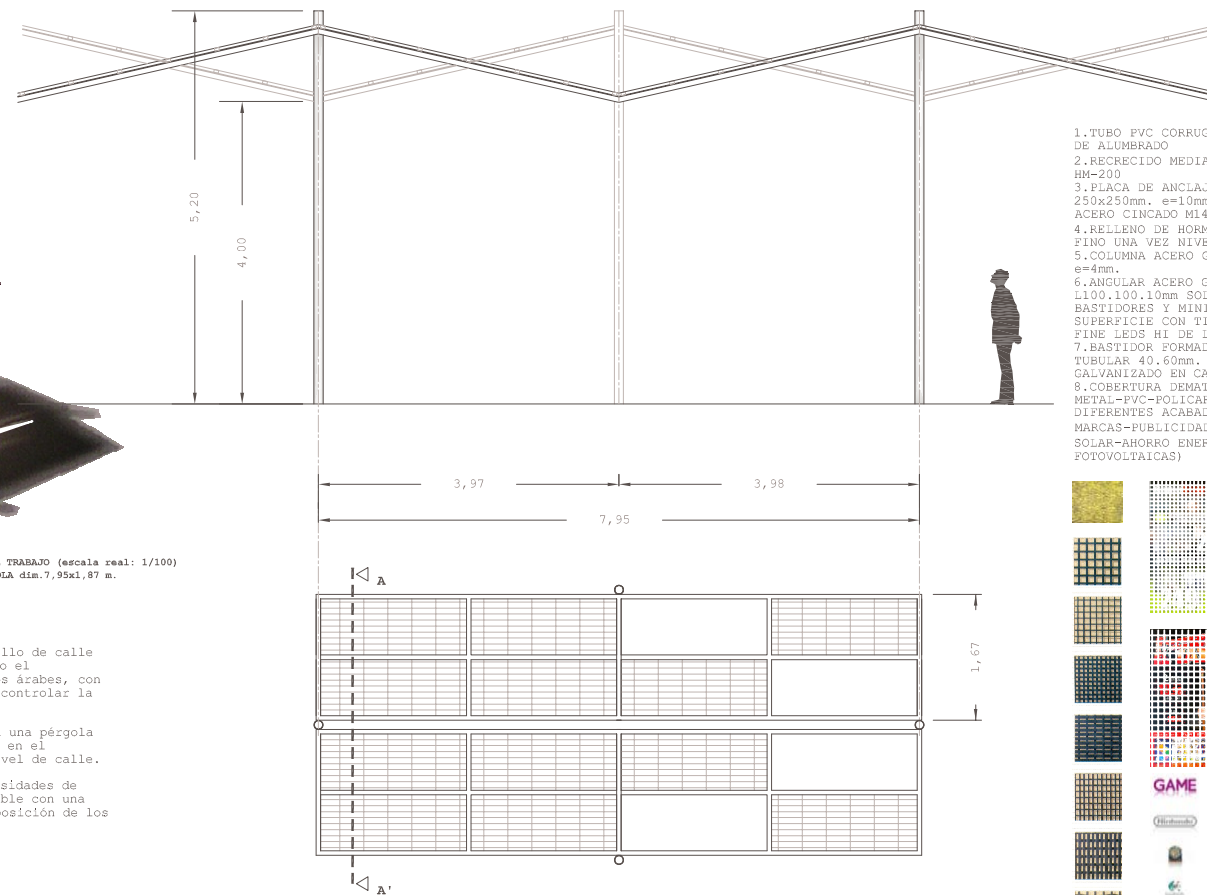

1. TUBO PVC CORRUGADO PARA CANALIZACIÓN DE ALUMBRADO
2. RECRECIDO MEDIANTE DADO DE HORMIGÓN HM-200
3. PLACA DE ANCLAJE ACERO GALVANIZADO 250x250mm. e=10mm.+4 PERNOS ROSCADOS DE ACERO CINCO M4
4. RELLENO DE HORMIGÓN H-200 DE ARIDO FINO UNA VEZ NIVELADO EL SOPORTE
5. COLUMNA ACERO GALVANIZADO Ø120mm e=4mm.
6. ANGULAR ACERO GALVANIZADO L100.100.10mm SOLDADO PARA APOYO DE BASTIDORES Y MINISTRUCTURA DE SUPERFICIE CON TIRAS DE LEDS (LUMINARIA FINE LEDS HI DE LAMP O SIMILAR.
7. BASTIDOR FORMADO POR ESTRUCTURA TUBULAR 40.60mm. SOLDADO DE ACERO GALVANIZADO EN CALIENTE
8. COBERTURA DEMATERIAL OPCIONAL: METAL-PVC-POLICARBONATO-MADERA Y DIFERENTES ACABADOS PARA SOPORTE MARCAS-PUBLICIDAD-PROTECCIÓN SOLAR-AHORRO ENERGÉTICO (PLACAS FOTOVOLTAICAS)

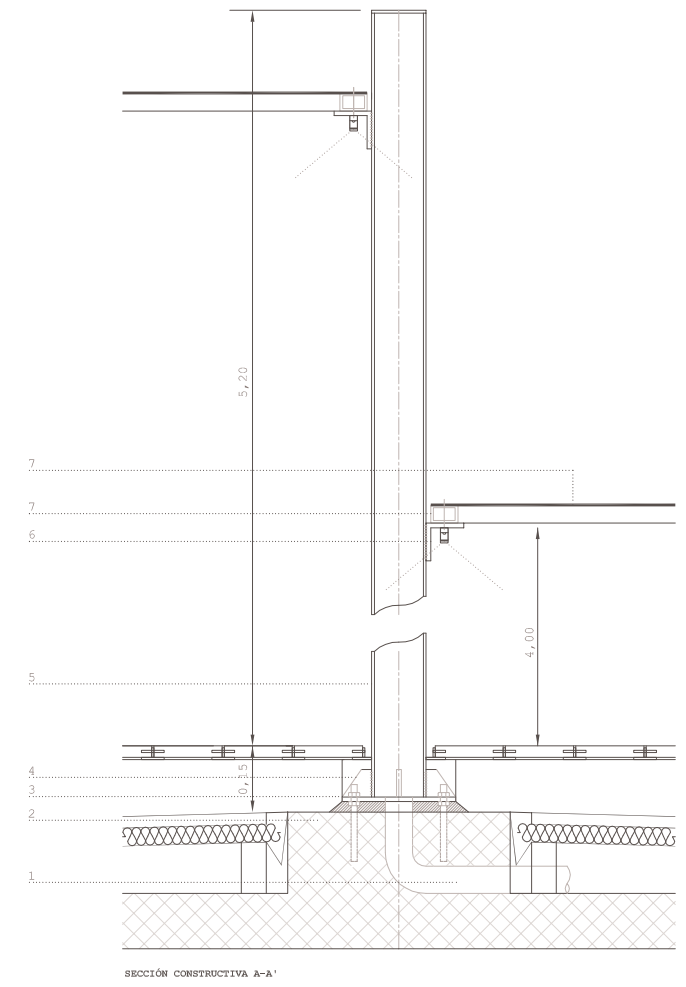

PLANTA GENERAL Y DETALLES CONSTRUCTIVOS
 LA PÉRGOLA EN EL ZOCO DE LA COMUNIDAD GAMER (nivel ±0,00m)

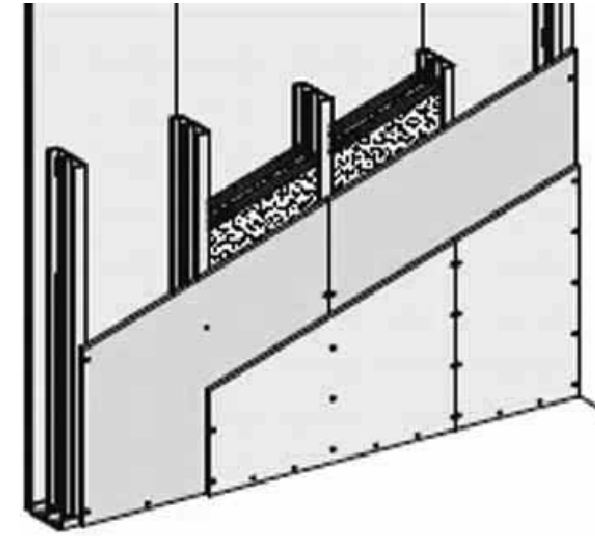
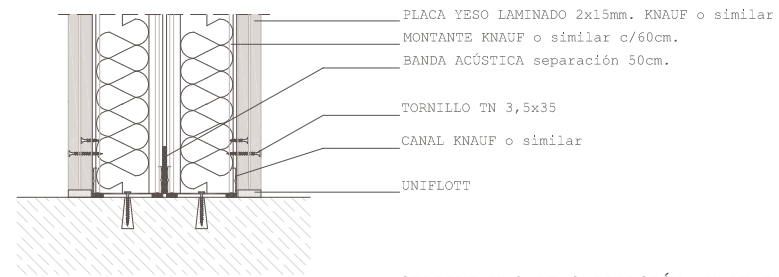
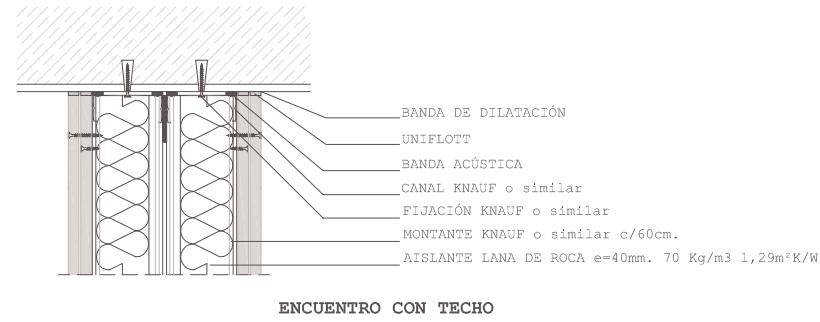
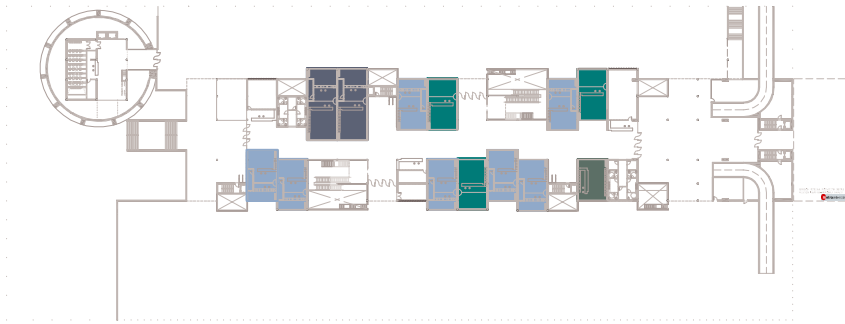

TIPO 3 CON ZONA VIP

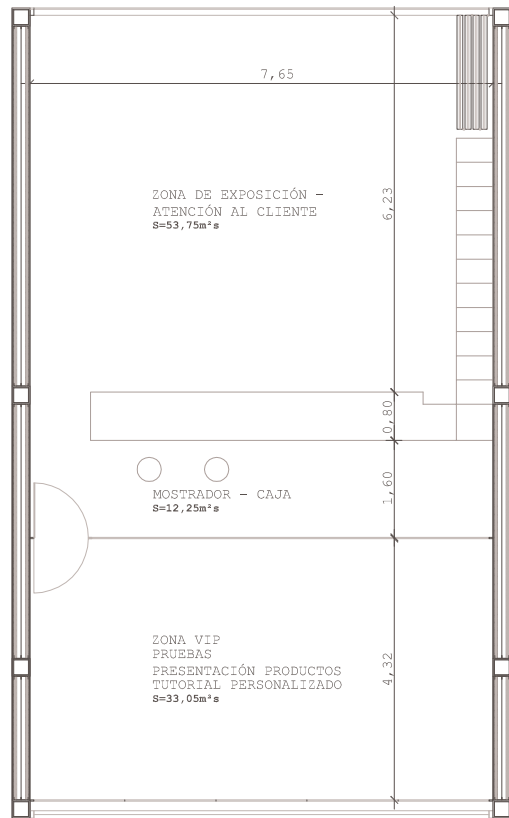

PUESTO DE EXPOSICIÓN Y VENTA CON ACCESO A TRAVÉS DE CORREDOR COMERCIAL DEL ZOCO DE LAS MARCAS, UBICADO EN LA PLANTA BAJA (nivel -3,00m.)
 LA FACHADA EXTERIOR SE COMPONE DE UN VENTANAL FIJO CON ACRISTALAMIENTO 8+10+12+4mm. MONTADO SOBRE PERFIL DE ACERO INOXIDABLE EN U Y JUNTAS DE NEOPRENO Y UNA PROTECCIÓN SOLAR DE LAMAS ORIENTABLES EN HORIZONTAL. EL ACCESO DISPONE DE CIERRE DE PROTECCIÓN MEDIANTE HOJAS SOBRE CARRILES KLEIN ABATIBLES DE EJE VERTICAL FORMADAS POR BASTIDORES DE PERFIL TUBULAR DE ACERO GALVANIZADO EN CALIENTE Y MALLA DE ACERO ESTIRADO.
 EL PUESTO DE VENTA SE COMPONE DE TRES ZONAS DIFERENCIADAS:
 -LA ZONA DE EXPOSICIÓN Y ATENCIÓN AL CLIENTE
 -LA ZONA DE MOSTRADOR Y CAJA
 -LA ZONA VIP, CON ATENCIÓN MÁS PERSONALIZADA, PRESENTACIÓN DE NOVEDADES Y PRUEBAS PERSONALIZADAS. DESCRIPCIÓN DE ACABADOS EN PLANO DE DETALLE CORRESPONDIENTE.

TIPO 2 CON ZONA DE ALMACENAMIENTO DIARIO

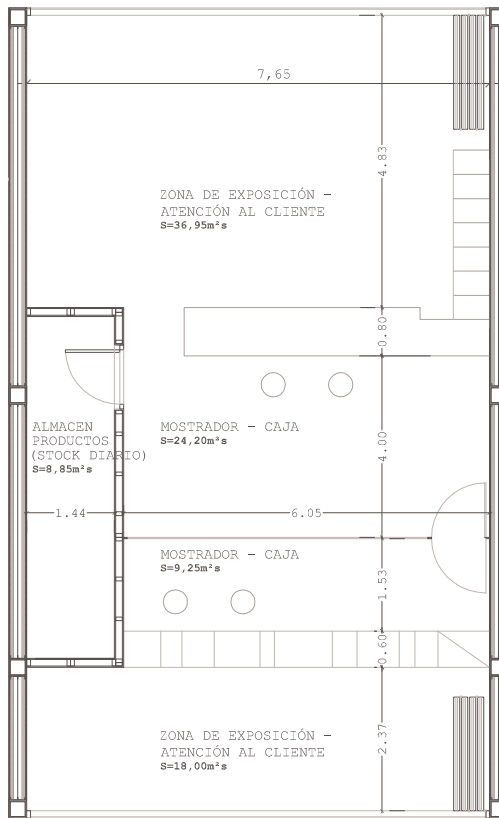

PUESTO DE EXPOSICIÓN Y VENTA CON ACCESO A TRAVÉS DE CORREDOR COMERCIAL DEL ZOCO DE LAS MARCAS, UBICADO EN LA PLANTA BAJA (nivel -3,00m.)
 LA FACHADA EXTERIOR QUEDA ABIERTA CON POSIBILIDAD PARA DISPONER DE VENTA HACIA EL PASEO DEL PARQUE. LOS ACCESOS DISPONEN DE CIERRE DE PROTECCIÓN MEDIANTE HOJAS SOBRE CARRILES KLEIN ABATIBLES DE EJE VERTICAL FORMADAS POR BASTIDORES DE PERFIL TUBULAR DE ACERO GALVANIZADO EN CALIENTE Y MALLA DE ACERO EXTRUSIONADO.
 EL PUESTO DE VENTA SE COMPONE DE CUATRO ZONAS DIFERENCIADAS:
 -LA ZONA DE EXPOSICIÓN Y ATENCIÓN AL CLIENTE INTERIOR ABIERTA A LA CALLE INTERIOR COMERCIAL
 -LA ZONA DE EXPOSICIÓN Y ATENCIÓN AL CLIENTE INTERIOR ABIERTA AL PASEO DEL PARQUE URBANO (EXTERIOR DEL MERCADO)
 -LAS ZONAS DE MOSTRADOR Y CAJA (CON POSIBILIDAD DE SER INDEPENDIENTES)
 -ALMACEN DE PRODUCTOS (STOCK DIARIO).
 DESCRIPCIÓN DE ACABADOS EN PLANO DE DETALLE CORRESPONDIENTE.

TIPO 1 PUESTO TRADICIONAL (SIMPLE/DOBLE EXP.)

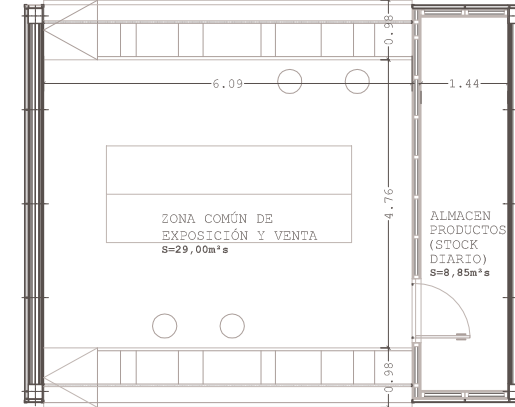

PUESTO DE EXPOSICIÓN Y VENTA DEL ZOCO DE LA COMUNIDAD GAMER, UBICADO EN LA PLANTA ALTA (nivel ±0,00m.)
 INSPIRADO EN LOS PUESTOS TRADICIONALES DE LOS MERCADOS. DOS FACHADAS OPUESTAS ABIERTAS PARA LA VENTA Y EXPOSICIÓN DE PRODUCTOS CON POSIBILIDAD DE INDEPENDIZAR EL ESPACIO CENTRAL PARA DOBLE PUESTO MEDIANTE MOBILIARIO.
 EL PUESTO DISPONE EN CADA OBERTURA DE CIERRE DE PROTECCIÓN MEDIANTE UNA HOJA SOBRE CARRILES KLEIN CORREDERA POR TECHO FORMADA POR BASTIDORES DE PERFIL TUBULAR DE ACERO GALVANIZADO EN CALIENTE Y MALLA DE ACERO EXTRUSIONADO.
 EL PUESTO DE VENTA SE COMPONE DE DOS ZONAS DIFERENCIADAS:
 -LA ZONA DE EXPOSICIÓN Y ATENCIÓN AL CLIENTE INTERIOR ABIERTA A LA CALLE EXTERIOR COMERCIAL
 -LA ZONA DE MOSTRADOR Y CAJA (CON POSIBILIDAD DE SER INDEPENDIENTES)
 -ALMACEN DE PRODUCTOS (STOCK DIARIO).
 DESCRIPCIÓN DE ACABADOS EN PLANO DE DETALLE CORRESPONDIENTE.

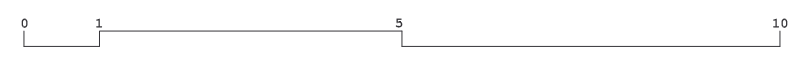
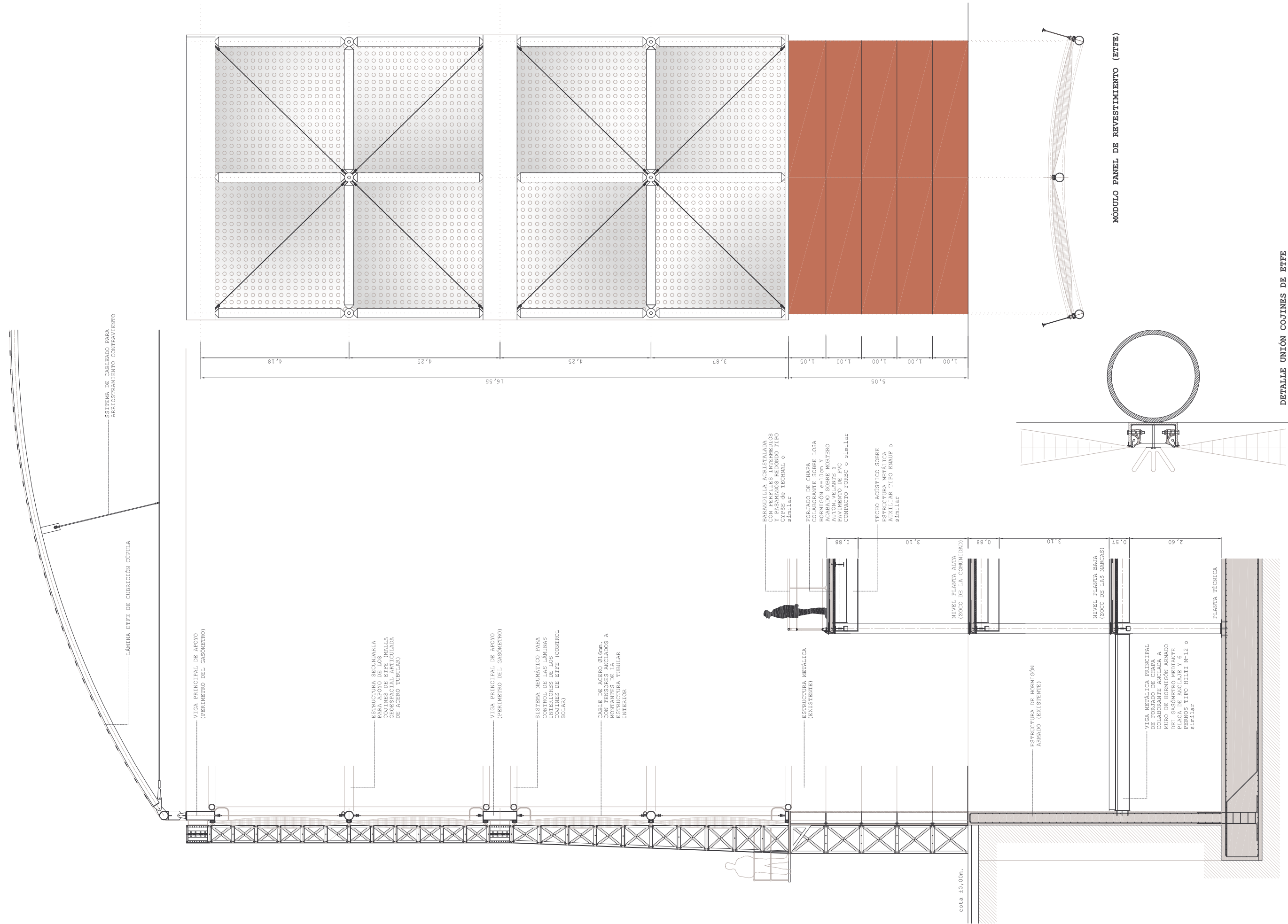

SECCIÓN CONSTRUCTIVA. DETALLE PIEL EXT. INTERVENCIÓN EN EL GASOMETRO. escala: 1/100

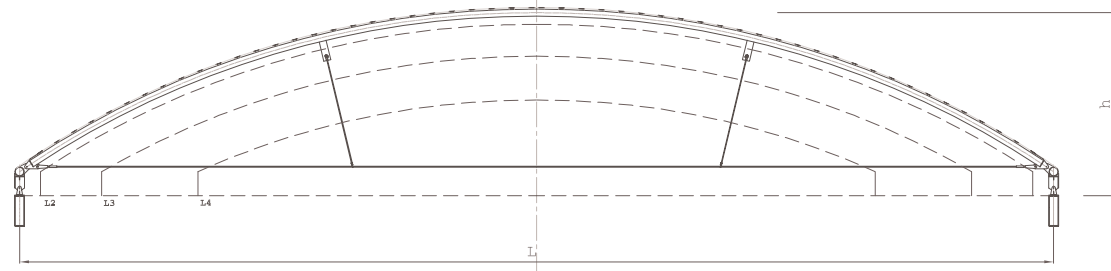
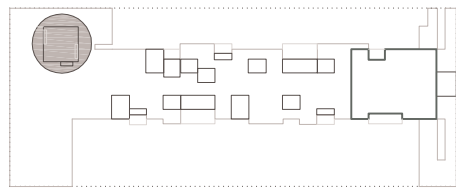

CERCHA TIPO 01
[VARIANTES L2-L3-L4]

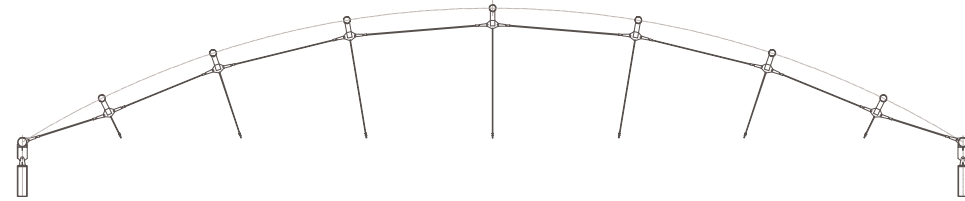

SISTEMA DE CABLEADO T1-T2
[ARQUITRANQUEO CONTRAVIENTO]

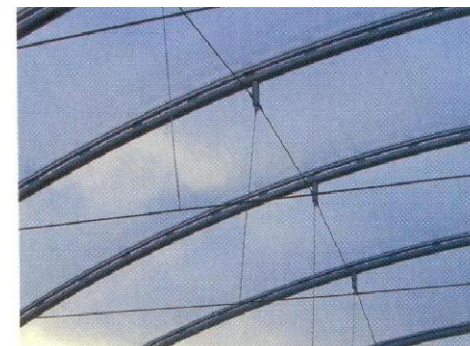
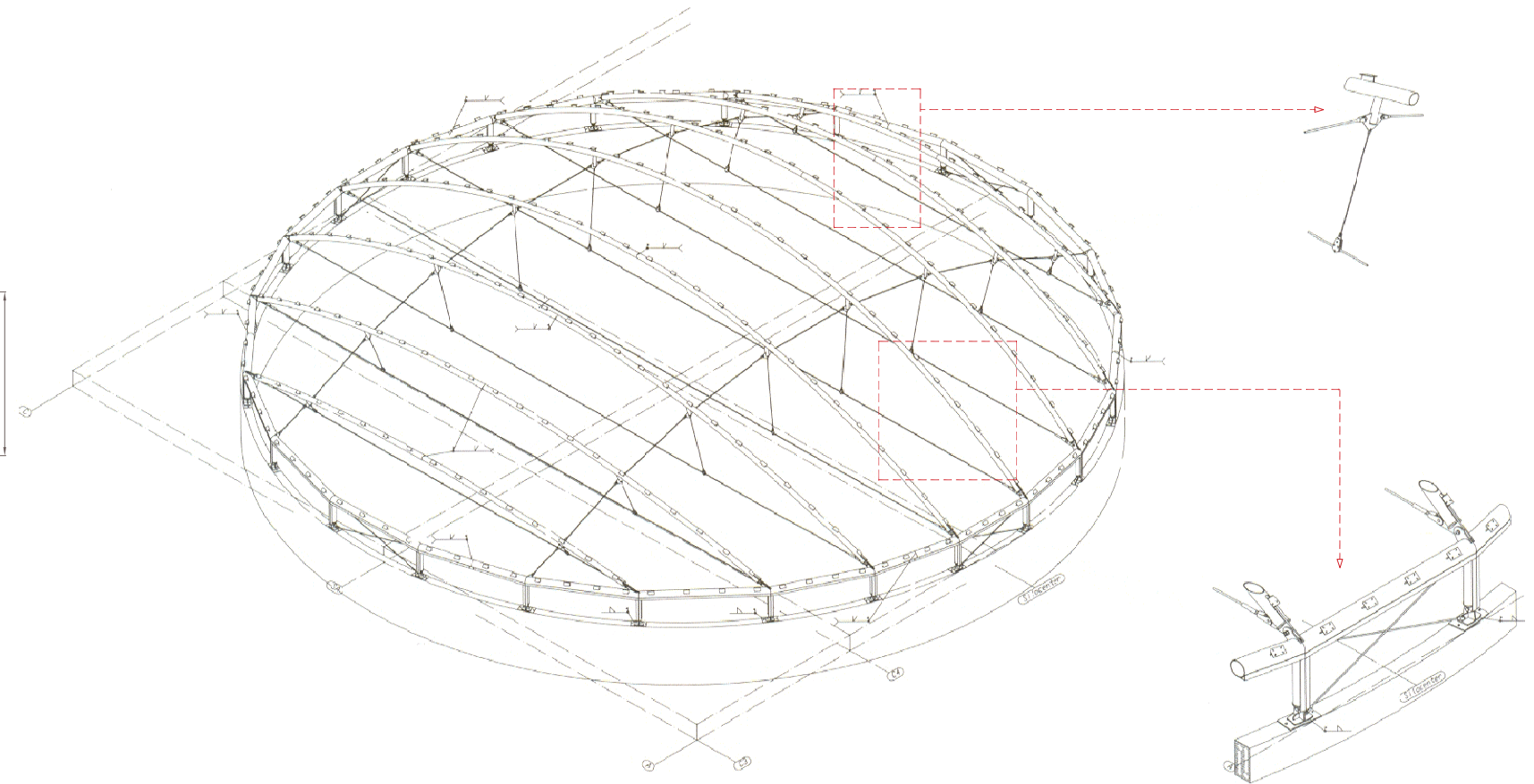
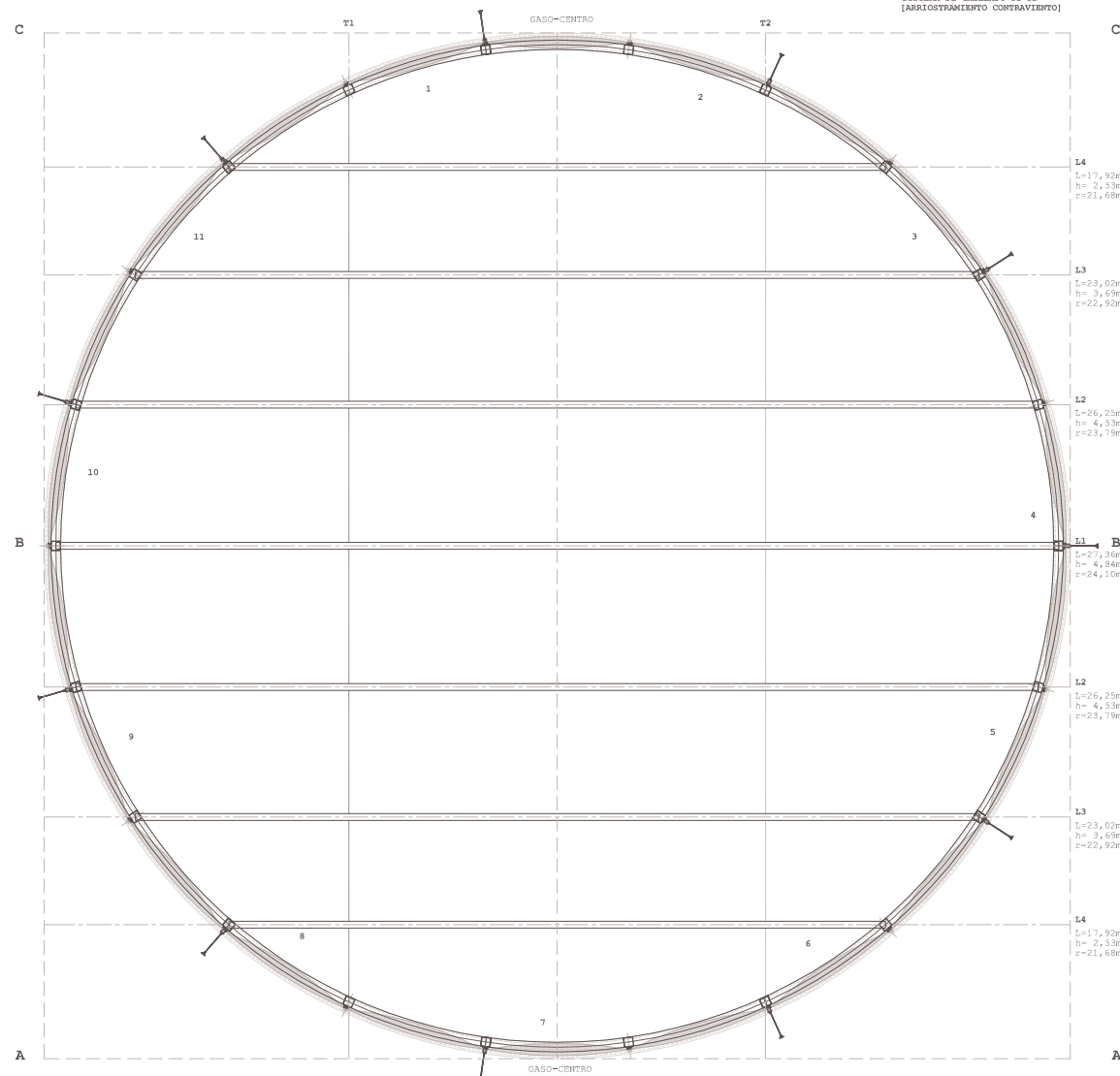

Se plantea su puesta en valor para convertirse en uno de los motores o polos de atracción de nuestro esquema comercial elegido.

La intervención se centra en mantener la estructura primitiva sin afectar el depósito excepto una penetración a nivel -3,455m. que coincide con su conexión con la planta baja del mercado.

Se plantea una piel exterior de EFTE sobre una estructura auxiliar metálica. El conjunto de paneles conformarán un recinto presurizado protector alrededor del gasómetro y permitirá el control de la transmisión térmica y el aprovechamiento de la luz solar, además de controlar la estratificación interna del aire y la temperatura ambiente para reducir el efecto chimenea.

Se inscribe en su interior una edificación abierta de planta cuadrada de dos alturas, desde la cual se podrá contemplar todo el espacio interior atrapado del gasómetro.

La cubrición del gasómetro se realizará mediante una cúpula metálica recubierta por una lámina de EFTE compuesta por tres cámaras de aire que posibilita la creación de sombra a través de un sistema neumático: - La primera capa es transparente, la segunda (en medio) y la tercera disponen de un patrón de diseño inverso que, al desinflarse y juntarse, hace sombra creando una sola capa opaca.

Se podrá incluir una iluminación externa controlada a base de LEDs dispuestos en cada uno de los paneles de EFTE.

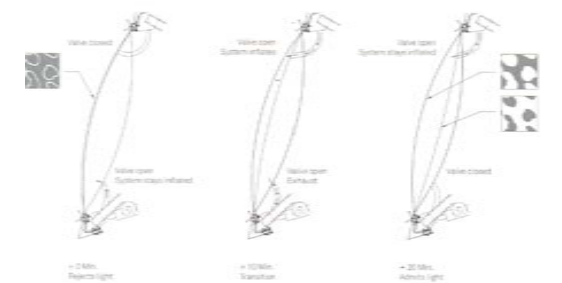
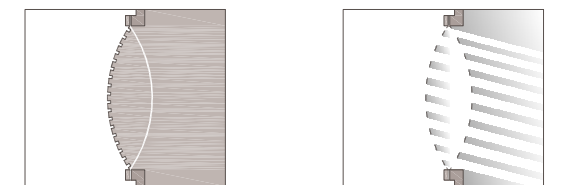



PLANTA (A) ALTA

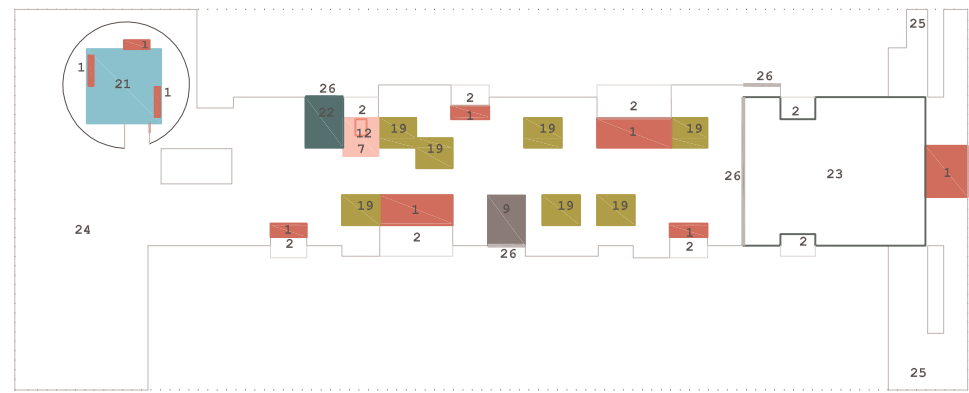

- 01 NÚCLEO DE COMUNICACIONES VERTICALES
- 02 JARDÍN AROMÁTICO
- 07 ASEOS
- 09 PUNTO DE INFORMACIÓN
- 12 CANTÓN DE LIMPIEZA
- 19 PUESTO DE VENTA
- 21 MEDIATECA
- 22 CYBER-CAFE + TERRAZA DE VERANO
- 23 PLAZA CUBIERTA. PUNTO ENCUENTRO GAMERS
- 24 PLAZA DESCUBIERTA
- 25 ACCESOS LATERALES MERCADO
- 26 FACHADA DIGITAL

PUESTOS DE VENTA:	412m ² s
ACTIVIDADES:	774m ² s
SERVICIOS:	67m ² s
NÚCLEOS DE COMUNICACIÓN VERT.:	282m ² s
CIRCULACIONES (PÉRGOLA)	
SUPERFICIE TOTAL SOBRE RASANTE:	1.535m²s



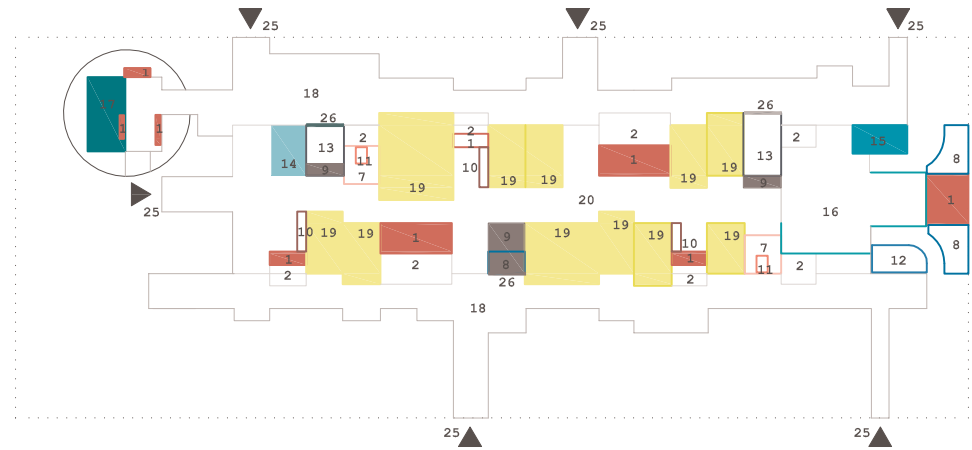

- 01 NÚCLEO DE COMUNICACIONES VERTICALES
- 02 JARDÍN AROMÁTICO
- 07 ASEOS
- 08 CUARTO DE INSTALACIONES
- 09 PUNTO DE INFORMACIÓN
- 10 ZONA DE CARROS DE COMPRA
- 11 PUNTO VERDE (ZONA DE RECICLAJE)
- 12 CANTÓN DE LIMPIEZA-CENTRO TRANSFORMADOR
- 13 OFICINA DE ADMINISTRACIÓN Y MARKETING
- 14 ESPACIO PLAY-LAB
- 15 SEDE ARS-GAMES/CAMPUS PARTY
- 16 ESPACIO MULTIFUNCCIONAL (MERCADILLO OCASIONAL -ZONA DE COMPETICIONES PC-CONSOLAS-TALLERES-EVENTOS)
- 17 CINE GAMES (ZONA COMPETICIÓN CONSOLAS)
- 18 PARQUE URBANO
- 19 PUESTO DE VENTA
- 20 RECORRIDO CONTROLADO
- 25 ACCESOS LATERALES MERCADO
- 26 FACHADA DIGITAL

PLANTA (B) BAJA

PUESTOS DE VENTA:	1.488m ² s
ACTIVIDADES Y GESTIÓN:	1.663m ² s
SERVICIOS:	130m ² s
NÚCLEOS DE COMUNICACIÓN VERT.:	300m ² s
CIRCULACIONES:	1.056m ² s
SUPERFICIE TOTAL PLANTA:	4.637m²s



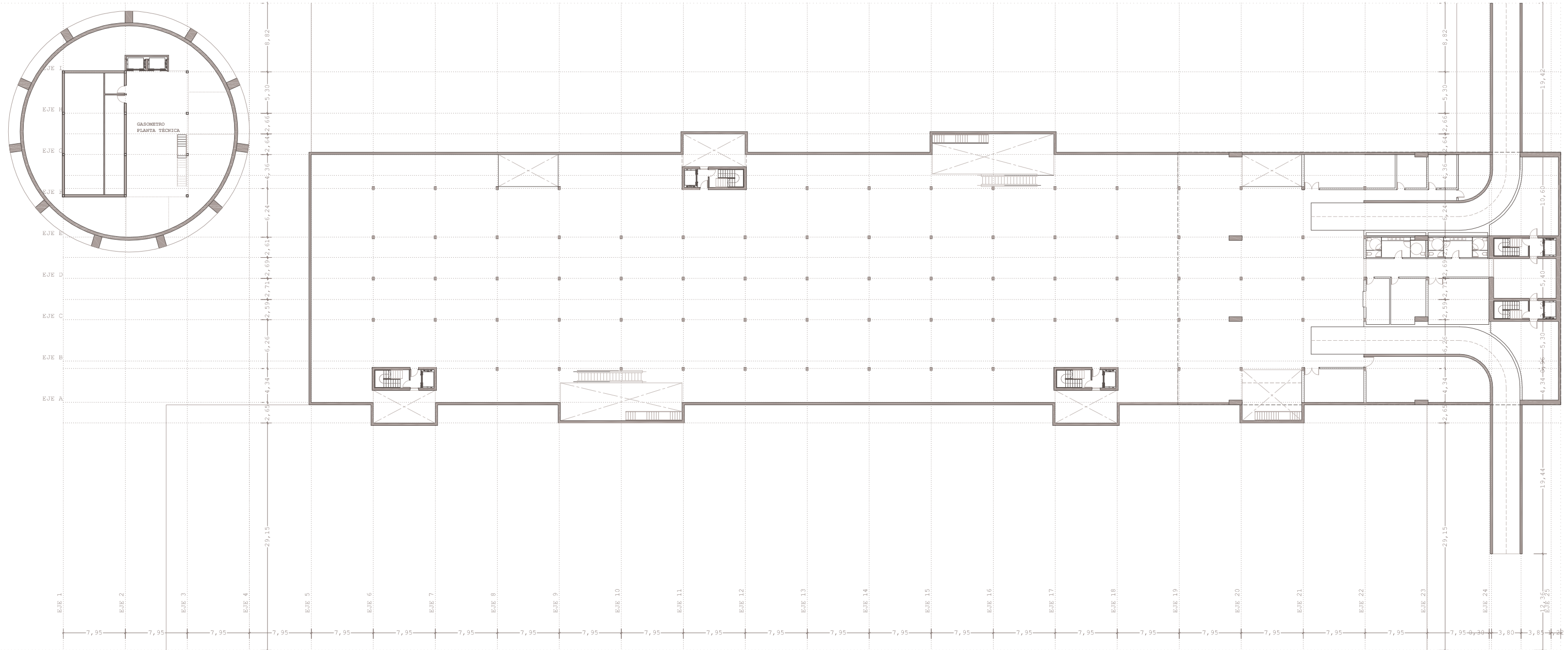

PLANTA (S) SÓTANO

APARCAMIENTO (nivel -7,067m)

VENTA (almacenamiento):	312m ² s
ACTIVIDADES Y GESTIÓN:	22m ² s
SERVICIOS:	47m ² s
NÚCLEOS COMUNICACIÓN VERT.:	199m ² s
APARCAMIENTO:	4.948m ² s
SUPERFICIE TOTAL PLANTA:	5.528m²s

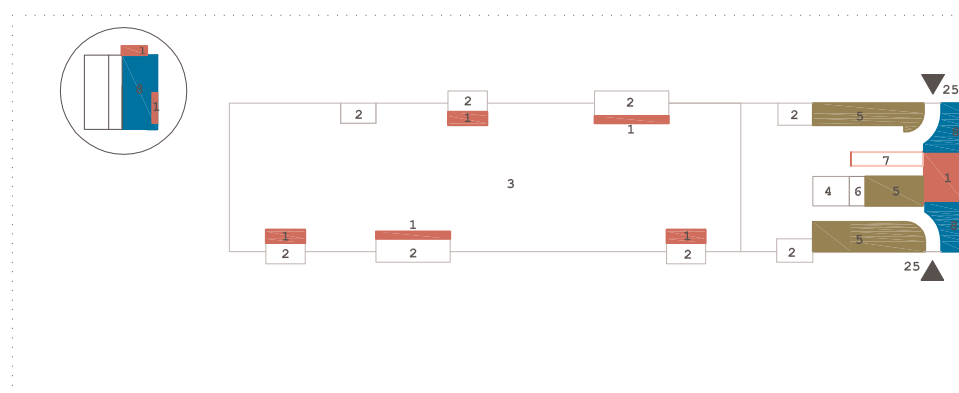

- 01 NÚCLEO DE COMUNICACIONES VERTICALES
- 02 JARDÍN AROMÁTICO
- 03 APARCAMIENTO CLIENTES (150 PLAZAS)
- 04 ZONA DE CARGA-DESCARGA
- 05 ALMACENAMIENTO DE PRODUCTOS
- 06 PUNTO DE CONTROL Y DE SEGURIDAD
- 07 ASEOS
- 08 CUARTO DE INSTALACIONES
- 25 ACCESOS LATERALES MERCADO (RAMPA PARKING VEHICULOS CLIENTES)



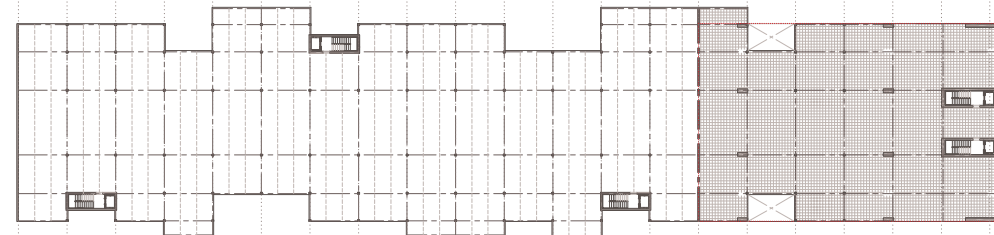

PLATAFORMA FORJADO SEGUNDO (nivel ±0,00m)

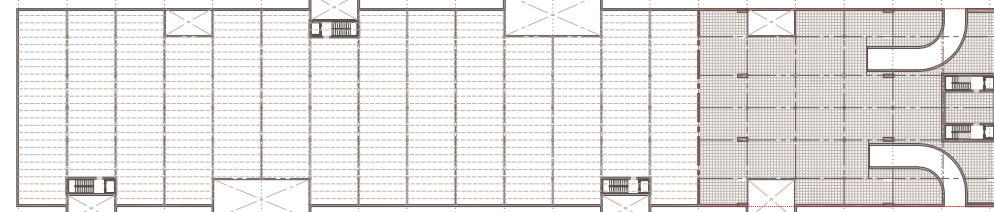

PLATAFORMA FORJADO PRIMERO (nivel -3,975m)

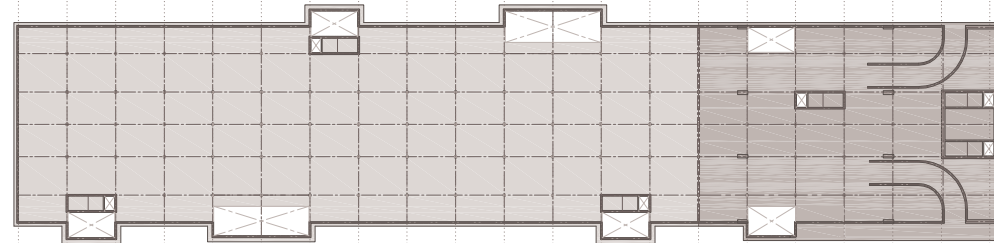

CIMENTACIÓN (nivel -7,067m)



HIPOTESIS DE CARGAS

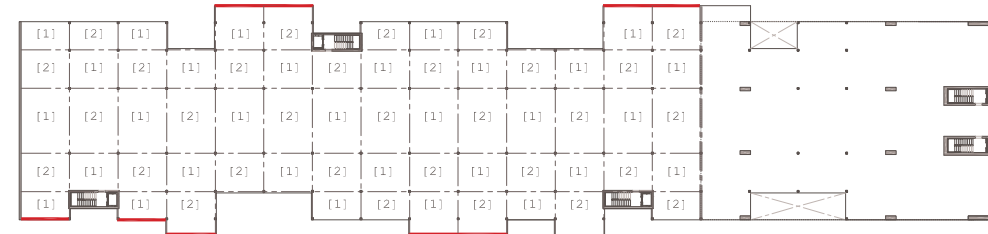

PLATAFORMA FORJADO SEGUNDO (nivel ±0,00m)

CARGA PERMANENTE $G=3,5kN/m^2$
(SIN INCLUIR PESO PROPIO FORJADO)
SOBRECARGA USO $Q=5,00kN/m^2$
SOBRECARGA LINEAL $2kN/m$

HAY QUE CONSIDERAR LA ALTERNANCIA DE LA SOBRECARGA DE USO AL SUPERAR $2,00kN/m^2$ Y LA TERCERA PARTE DE LA CARGA TOTAL. SE UTILIZARÁ EN EL CÁLCULO DOS HIPÓTESIS SIMPLES DE SOBRECARGA DE USO [1] Y [2] CARGANDO Y DESCARGANDO VANOS COMPLETOS

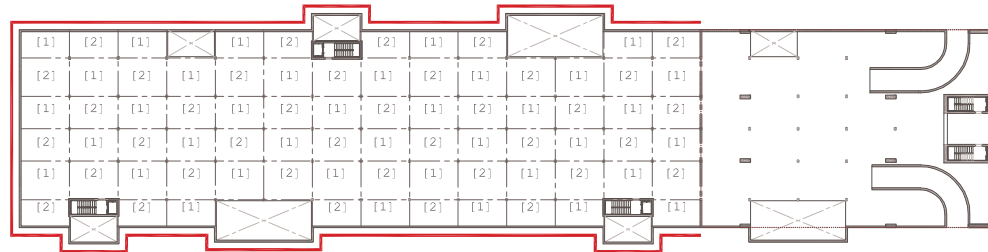

PLATAFORMA FORJADO PRIMERO (nivel -3,975m)

CARGA PERMANENTE $G=3,5kN/m^2$
(SIN INCLUIR PESO PROPIO DEL FORJADO)
SOBRECARGA USO $Q=5,00kN/m^2$
SOBRECARGA DE USO $3kN/m^2$ (CÁLCULO DE MURO DE SÓTANO)

HAY QUE CONSIDERAR LA ALTERNANCIA DE LA SOBRECARGA DE USO AL SUPERAR $2,00kN/m^2$ Y LA TERCERA PARTE DE LA CARGA TOTAL. SE UTILIZARÁ EN EL CÁLCULO DOS HIPÓTESIS SIMPLES DE SOBRECARGA DE USO [1] Y [2] CARGANDO Y DESCARGANDO VANOS COMPLETOS EN EL NIVEL DE CIMENTACIÓN HAY QUE CONSIDERAR UNA SOBRECARGA PARA ZONA DE TRÁNSITO Y DE APARCAMIENTO DE VEHÍCULOS LIGEROS ($30kN$) DE $2,00kN/m^2$

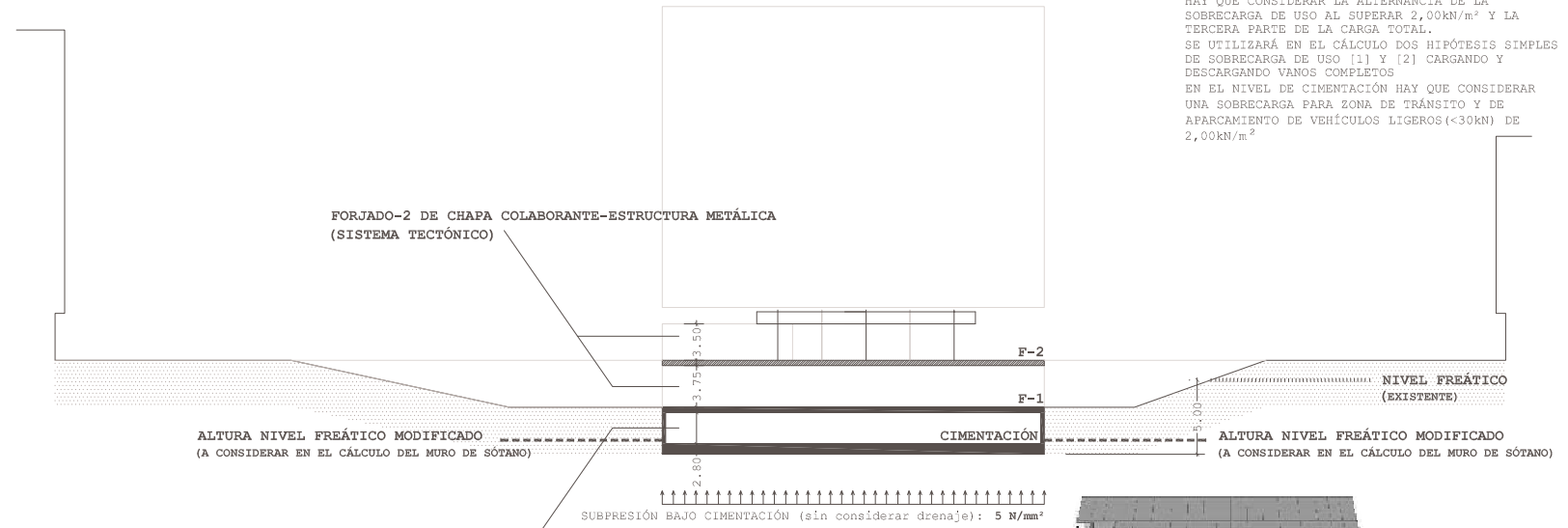

FORJADO-2 DE CHAPA COLABORANTE-ESTRUCTURA METÁLICA (SYSTEMA TECTÓNICO)

FORJADO-1 DE LOSA ALVEOLAR-ESTRUCTURA HORMIGÓN ARMADO (SYSTEMA ESTEREO-TÓMICO)

ALTURA NIVEL FREÁTICO MODIFICADO (A CONSIDERAR EN EL CÁLCULO DEL MURO DE SÓTANO)

ALTURA NIVEL FREÁTICO MODIFICADO (A CONSIDERAR EN EL CÁLCULO DEL MURO DE SÓTANO)

SUBPRESIÓN BAJO CIMENTACIÓN (sin considerar drenaje): $5 N/mm^2$

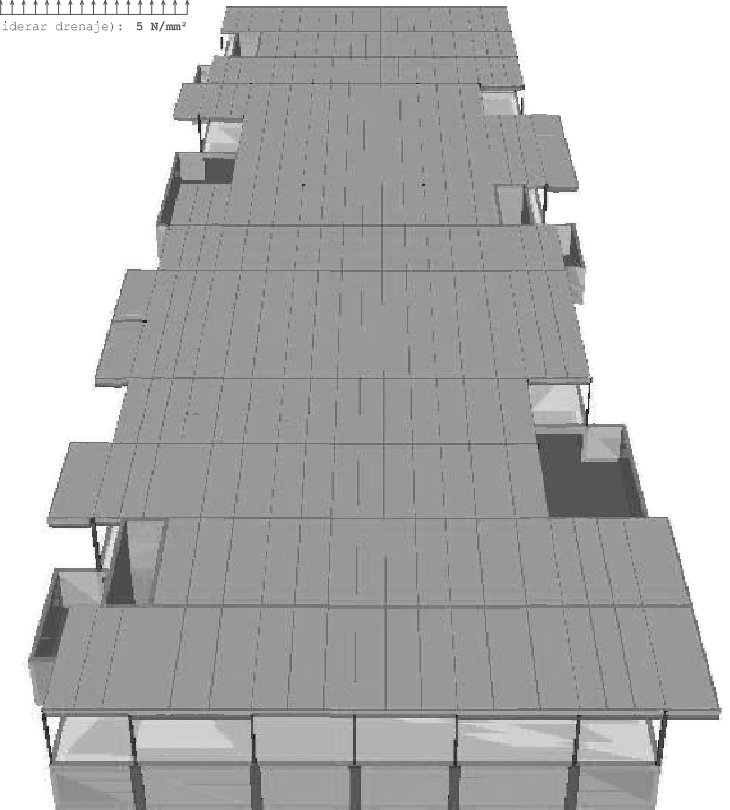
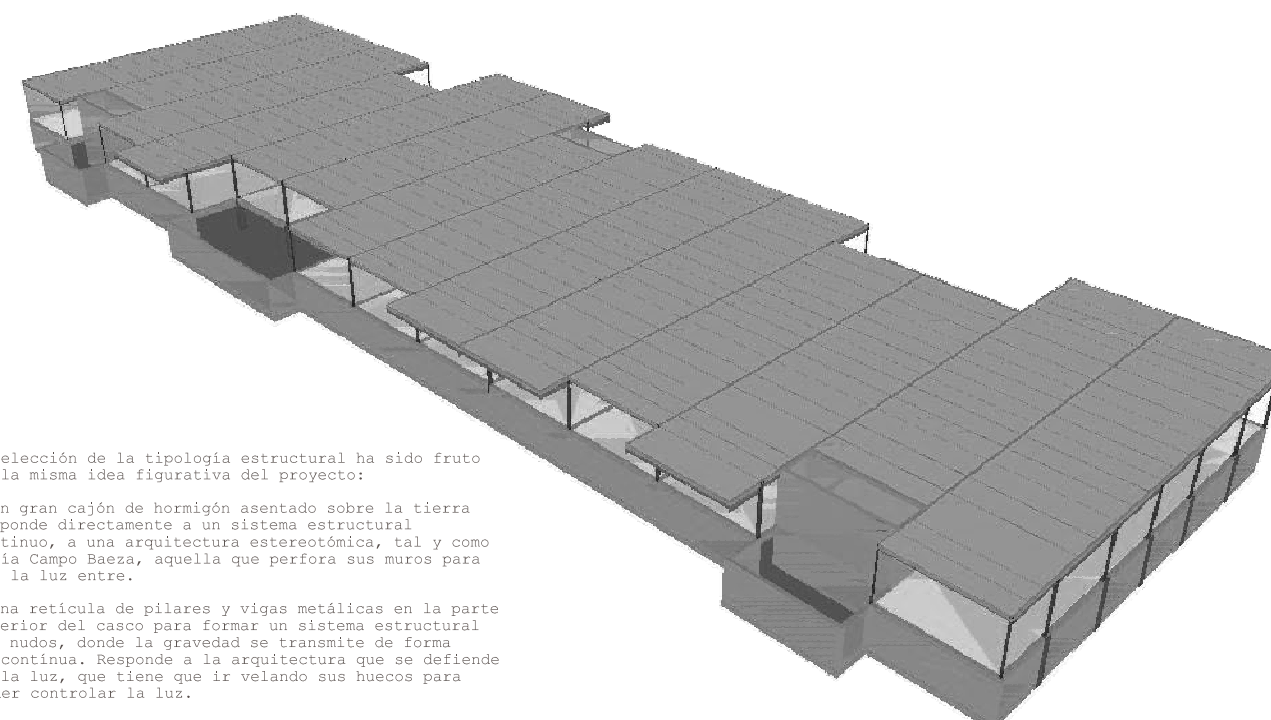

La elección de la tipología estructural ha sido fruto de la misma idea figurativa del proyecto:

- Un gran cajón de hormigón asentado sobre la tierra responde directamente a un sistema estructural continuo, a una arquitectura estereotómica, tal y como diría Campo Baeza, aquella que perfora sus muros para que la luz entre.

- Una retícula de pilares y vigas metálicas en la parte superior del casco para formar un sistema estructural con nudos, donde la gravedad se transmite de forma discontinua. Responde a la arquitectura que se defiende de la luz, que tiene que ir velando sus huecos para poder controlar la luz.

CUADRO DE CARACTERISTICAS TECNICAS SEGUN EHE					
TIPIFICACION DEL HORMIGON					
ELEMENTO ESTRUCTURAL	Tipo de Hormigon	Modalidad control	Coefficiente parcial Seguridad (γ_c)	Resistencia de Calculo(N/mm ²)	Propiedades especificas
Cimentación	HA-25/B/40/IIA	ESTADISTICO	1.50	16.66	Cemento resist. sulfatos (SR)
Pilares (*)	HA-30/B/20/IIIA	ESTADISTICO	1.50	20.00	Cemento resist. sulfatos (SR)
Vigas-Forjados(*)	HA-30/B/20/IIIA	ESTADISTICO	1.50	20.00	Cemento resist. sulfatos (SR)
Muros	HA-25/B/20/IIA	ESTADISTICO	1.50	16.66	Cemento resist. sulfatos (SR)
(*) Clase de exposición MARINA-AÉREA (IIIA) por cloruros marinos al situarse a menos de 5 Km. de la costa					
CARACTERISTICAS RESISTENTES DEL ACERO					
ELEMENTO ESTRUCTURAL	Tipo de acero	Modalidad control	Coefficiente parcial Seguridad (γ_s)	Resistencia de calculo(N/mm ²)	Recubrimiento mínimo(mm)
Cimentación	B 500 S	NORMAL	1.15	434.78	50
Pilares	B 500 S	NORMAL	1.15	434.78	35
Vigas y Forjados	B 500 S	NORMAL	1.15	434.78	35
Muros	B 500 S	NORMAL	1.15	434.78	35
Pilares/vigas met.	S 275 J0	DB-SA-131	1.25	220	--
NOTA: Los recubrimientos se medirán entre la parte exterior del estribo y el encofrado o elemento aligerante					
GRADO DE DUCTILIDAD: BAJA					
EJECUCION					
TIPOS DE ACCION	Nivel de control	Coefficientes parciales de seguridad (para E.L.U.)			
		Efecto favorable	Efecto desfavorable		
Permanente	NORMAL	$\gamma_g=1.00$	$\gamma_g=1.50$		
Permanente de valor no constante	NORMAL	$\gamma_g=1.00$	$\gamma_g=1.60$		
Variable	NORMAL	$\gamma_g=1.00$	$\gamma_g=1.60$		
RECUBRIMIENTOS ADOPTADOS					
		<p>① -Recubrimiento inferior contacto terreno $\geq 7cm$. En caso de disponer de una capa de hormigón de limpieza el recubrimiento mínimo será de 3cm.</p> <p>② -Recubrimiento superior libre 4/5cm.</p> <p>③ -Recubrimiento lateral contacto terreno 8cm.</p> <p>④ -Recubrimiento lateral libre 4/5cm.</p>			
DATOS GEOTECNICOS					
TENSIÓN ADMISIBLE DEL TERRENO CONSIDERADA $\sigma_{adm} = 0,20 N/mm^2$					
SUBPRESIÓN BAJO CIMENTACIÓN (sin considerar drenaje): $5 N/mm^2$					

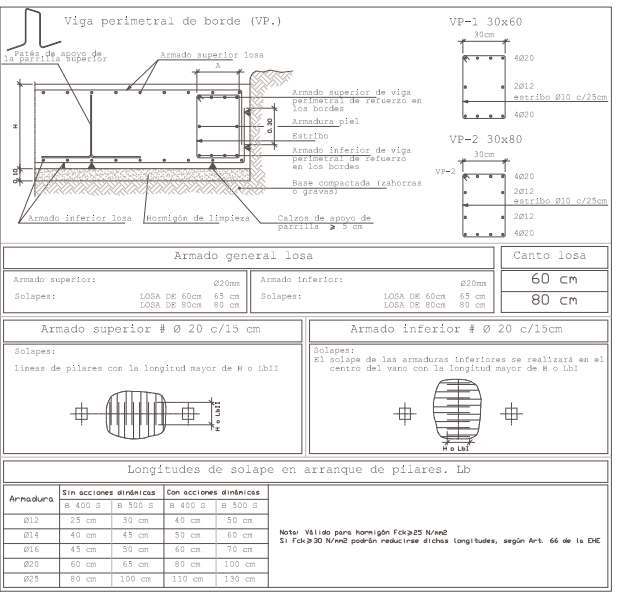
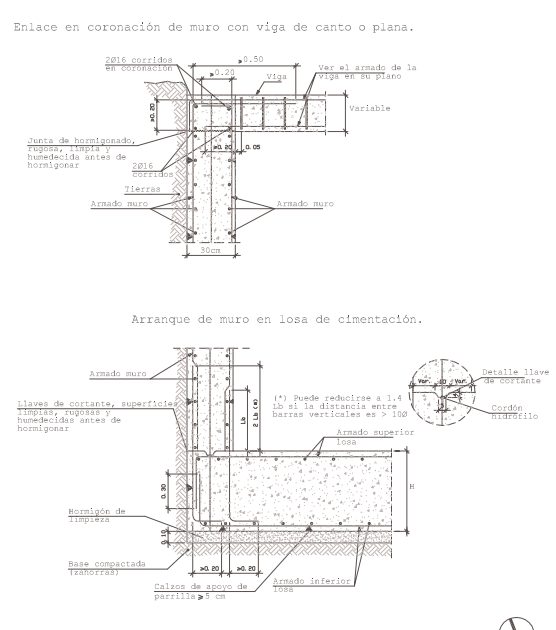
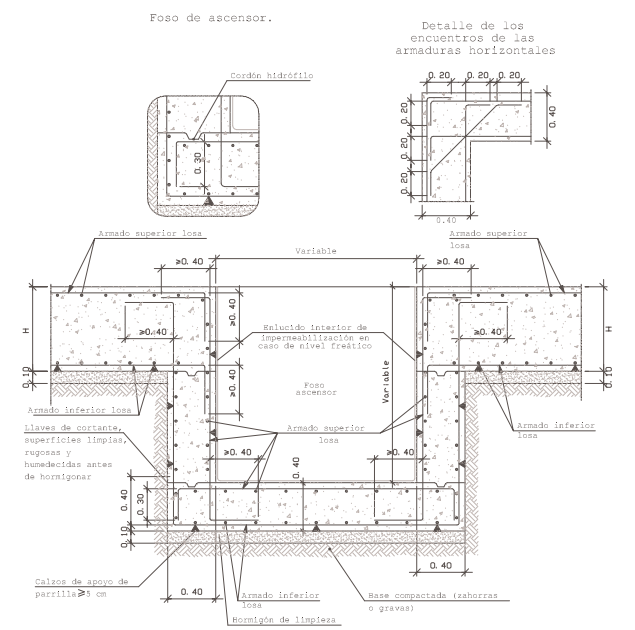
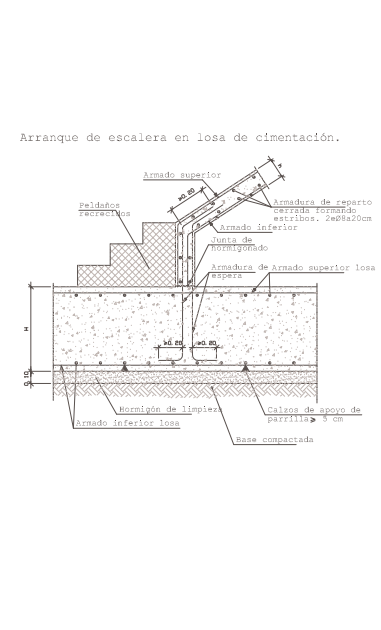
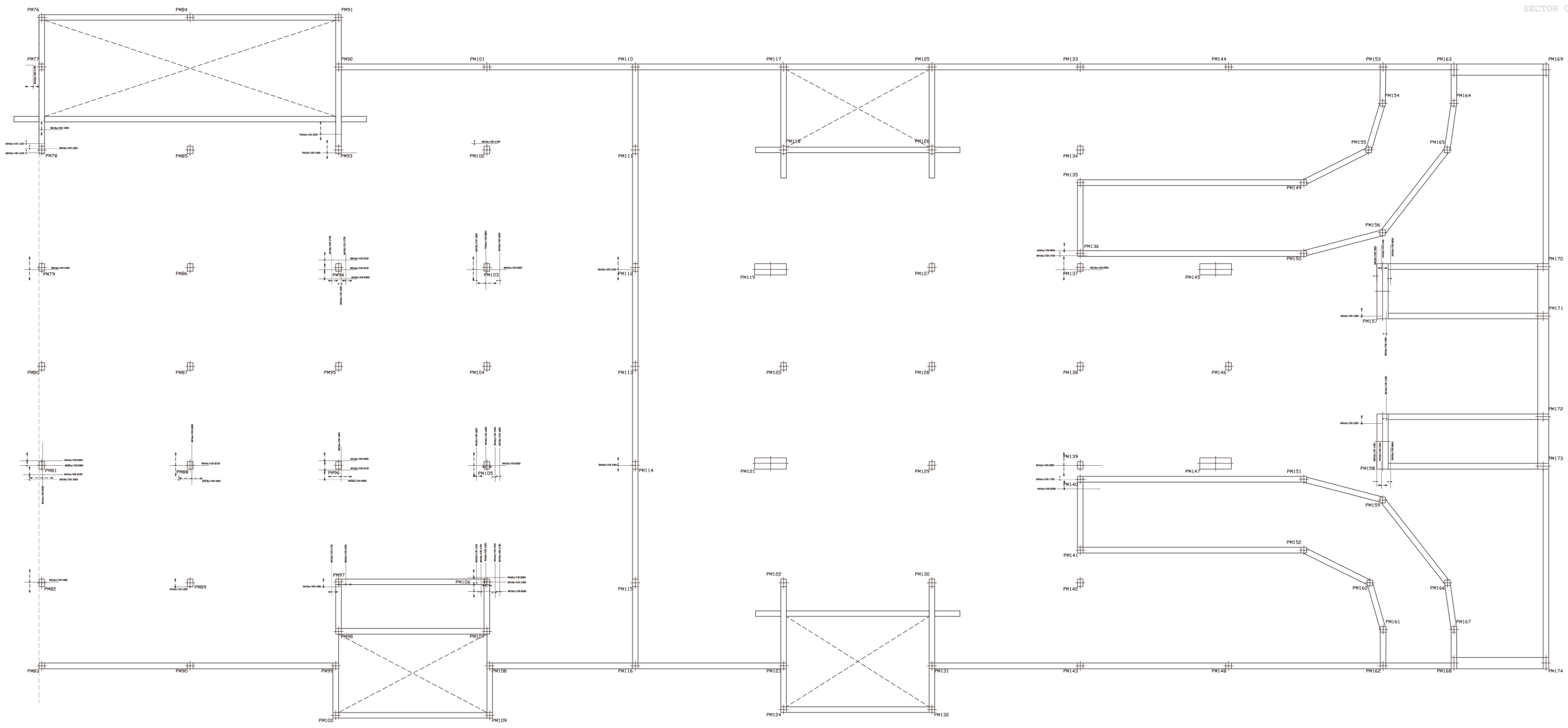
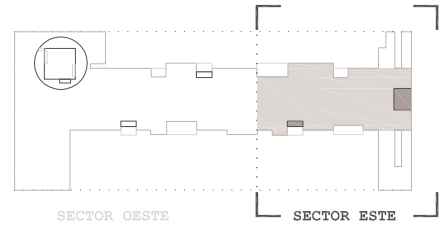

CUADRO DE CARACTERISTICAS TECNICAS SEGUN EHE					
TIPIFICACION DEL HORMIGON					
ELEMENTO	Tipo de hormigón	Modalidad de control	Coefficiente parcial de seguridad (γ _{Rd})	Resistencia de cálculo (f _{cd})	Propiedades específicas
Cimentación	H4=15/10/20/11A	ESTADISTICO	1,50	16,66	Cemento resist. sulfatos (SR)
Pilares (*)	H4=15/10/20/11A	ESTADISTICO	1,50	20,00	Cemento resist. sulfatos (SR)
Vigas-Forjados(*)	H4=15/10/20/11A	ESTADISTICO	1,50	20,00	Cemento resist. sulfatos (SR)
Muros	H4=15/10/20/11A	ESTADISTICO	1,50	16,66	Cemento resist. sulfatos (SR)
(*) Clase de exposición NORMAL-BEBOY para pilares y muros y para vigas y forjados.					
CARACTERISTICAS RESISTENTES DEL ACERO					
ELEMENTO	Tipo de acero	Modalidad de control	Coefficiente parcial de seguridad (γ _{Rd})	Resistencia de cálculo (f _{cd})	Recubrimiento mínimo (cm)
Cimentación	S 500 S	NORMAL	1,15	434,78	50
Pilares	S 500 S	NORMAL	1,15	434,78	35
Vigas y Forjados	S 500 S	NORMAL	1,15	434,78	35
Muros	S 500 S	NORMAL	1,15	434,78	35
NOTA: Los recubrimientos se miden entre la parte exterior del estribo y el encofrado o elemento aligerante.					
GRADO DE DUCTILIDAD: BAJA					
EJECUCION					
TIPO DE ACCION	Nivel de control	Coefficientes parciales de seguridad (para E.L.U.)			
Permanente	NORMAL	γ _R =1,00	Efecto favorable: γ _R =1,50		
Permanente de valor no constante	NORMAL	γ _R =1,00	Efecto desfavorable: γ _R =1,50		
Variable	NORMAL	γ _R =1,00	Efecto desfavorable: γ _R =1,50		
RECUBRIMIENTOS ADOPTADOS					
<ul style="list-style-type: none"> 1 - Recubrimiento inferior contacto terreno ≥ 7cm. En caso de disponer de una capa de hormigón de lixepiza el recubrimiento mínimo será de 3cm. 2 - Recubrimiento superior libre 4/5cm. 3 - Recubrimiento lateral contacto terreno 8cm. 4 - Recubrimiento lateral libre 4/5cm. 					
DATOS GEOTECNICOS					
TENSION ADMISIBLE DEL TERRENO CONSIDERADA: δ _{adm} = 0,20 N/mm ²					
SUBPRESION BAJO CIMENTACION (sin considerar drenaje): 5 N/mm ²					



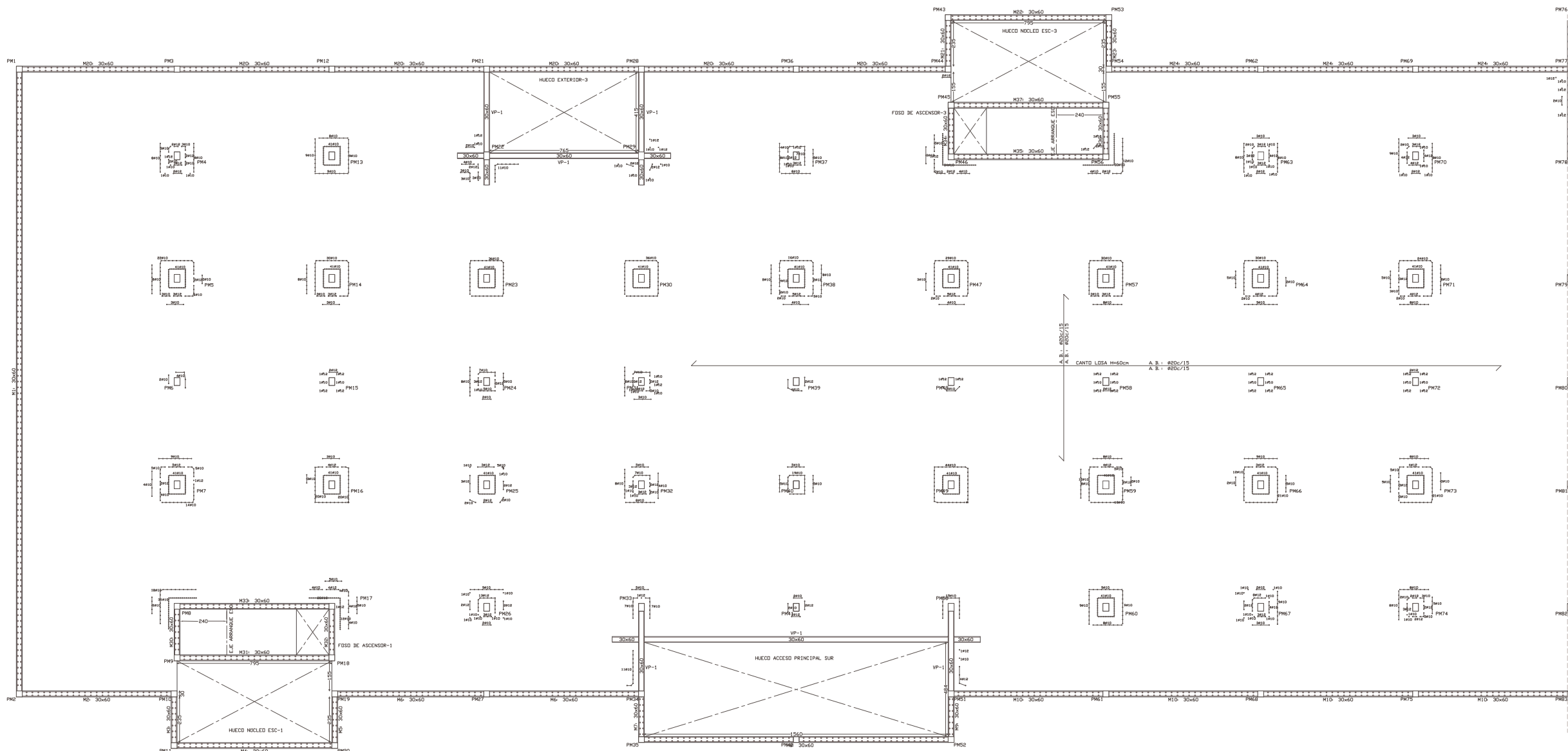
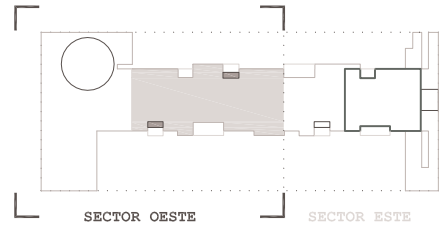

Pilar de borde con refuerzo a punzonamiento.
Barras a 45°.
Con protección especial.

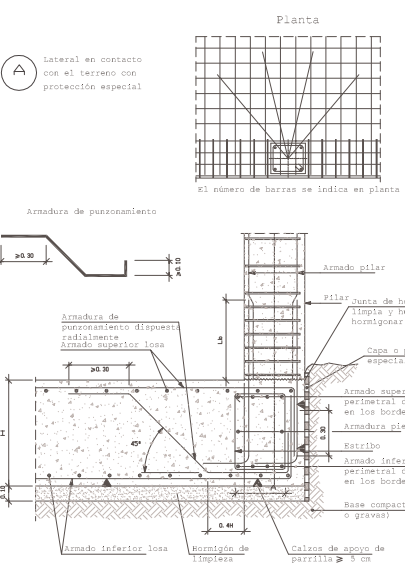

Pilar central con refuerzo a punzonamiento.
Barras a 45°.

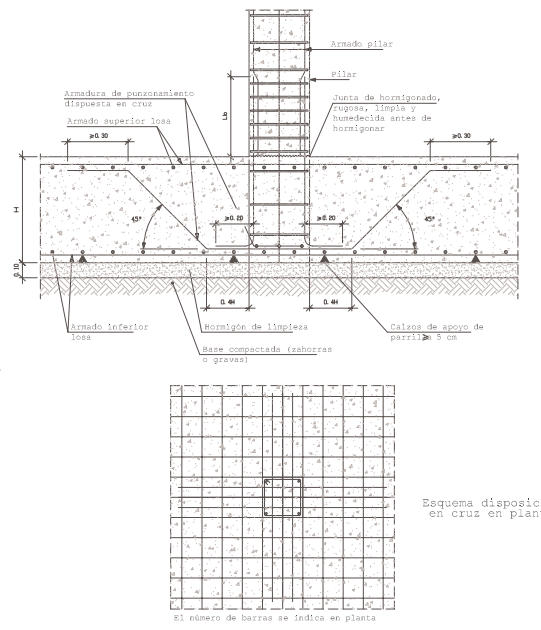

Pilar central.

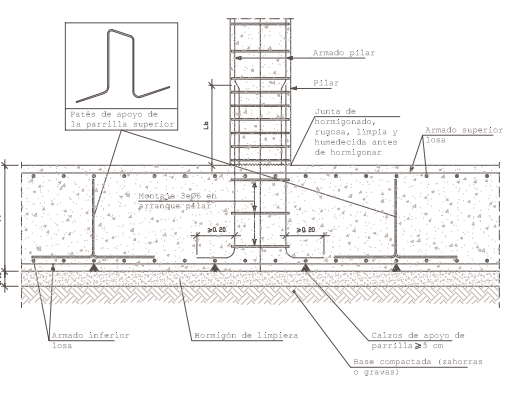

Viga perimetral de borde (VP.)

VP-1 30x60
VP-2 30x80

Armadura general losa

Armadura superior:	Ø20m	Armadura inferior:	Ø20m
Solape:	65 cm	Solape:	65 cm

Armadura superior # Ø 20 c/15 cm

Armadura inferior # Ø 20 c/15cm

Longitudes de solape en arranque de pilares. Lb

Armadura	Sin acciones dinámicas	Con acciones dinámicas
Ø12	40 cm	45 cm
Ø14	40 cm	45 cm
Ø16	45 cm	50 cm
Ø20	60 cm	65 cm
Ø25	80 cm	100 cm

Nota: Valido para hormigón Fck=25 N/mm² y Fcd=30 N/mm² para reducir dichas longitudes, según Art. 66 de la D.E.

CUADRO DE CARACTERISTICAS TECNICAS SEGUN EHE				
TIPIFICACION DEL HORMIGON				
ELEMENTO	Tipo de hormigón	Modalidad control	Coefficiente parcial Seguridad (γ _{Rd})	Resistencia de cálculo (N/mm²)
Dimensional	H30	ESTADISTICO	1.50	16.66
Pilares (*)	H30	ESTADISTICO	1.50	20.00
Vigas-Forjados(*)	H30	ESTADISTICO	1.50	20.00
Muros	H30	ESTADISTICO	1.50	16.66
(*) Clase de exposición NORMAL-BEBOA para climas marinos al situarse a menos de 3 Km. de la costa				
CARACTERISTICAS RESISTENTES DEL ACERO				
ELEMENTO	Tipo de acero	Modalidad control	Coefficiente parcial Seguridad (γ _{Rd})	Resistencia de cálculo (N/mm²)
Dimensional	S 500 S	NORMAL	1.15	434.78
Pilares	S 500 S	NORMAL	1.15	434.78
Vigas y Forjados	S 500 S	NORMAL	1.15	434.78
Muros	S 500 S	NORMAL	1.15	434.78
NOTA: Los recubrimientos se miden entre la parte exterior del estribo y el encofrado o elemento aligerante				
GRADO DE DURABILIDAD: BAJA				
EJECUCION				
TIPOS DE ACCION	Nivel de control	Coefficientes parciales de seguridad (para E.L.S.)		
Permanente	NORMAL	γ _R = 1.00	γ _R = 1.00	γ _R = 1.30
Permanente de valor no constante	NORMAL	γ _R = 1.00	γ _R = 1.00	γ _R = 1.60
Variable	NORMAL	γ _R = 1.00	γ _R = 1.00	γ _R = 1.60
RECUBRIMIENTOS ADOPTADOS				
<ul style="list-style-type: none"> 1-Recubrimiento inferior contacto terreno 3cm. En caso de disponer de una capa de hormigón de limpieza el recubrimiento mínimo será de 3cm. 2-Recubrimiento superior libre 4/5cm. 3-Recubrimiento lateral contacto terreno 8cm. 4-Recubrimiento lateral libre 4/5cm. 				
DATOS GEOTECNICOS				
TENSION ADMISIBLE DEL TERRENO CONSIDERADA δadm = 0,20 N/mm²				
SUBPRESION BAJO CIMENTACION (sin considerar drenaje): 5 N/mm²				



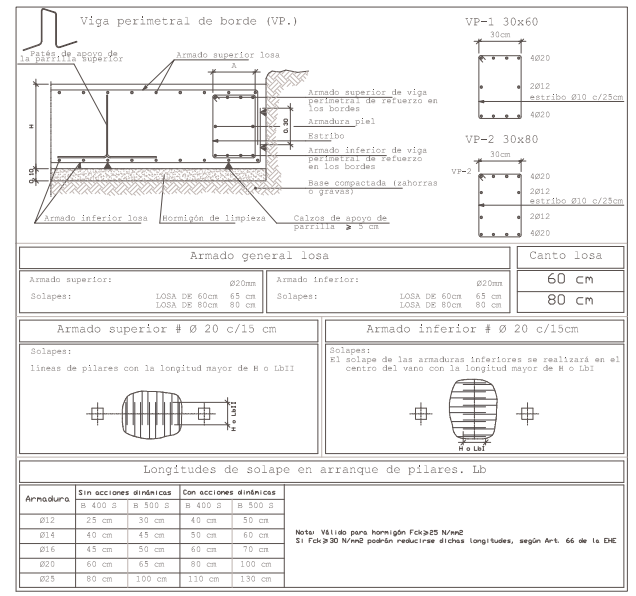
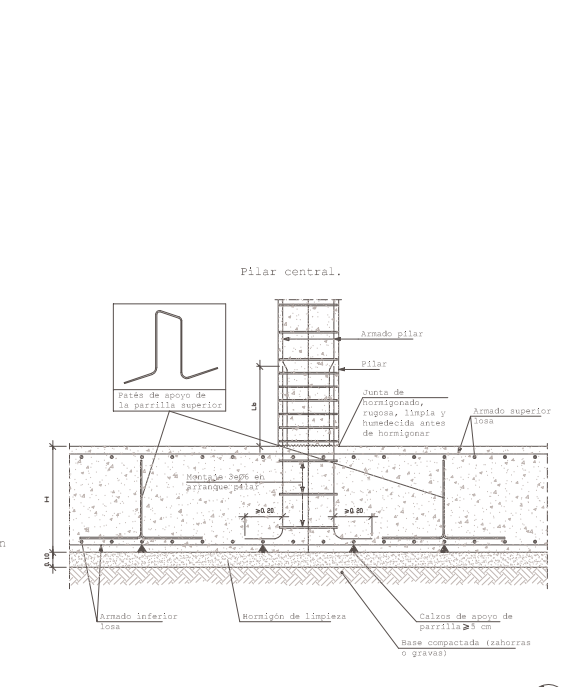
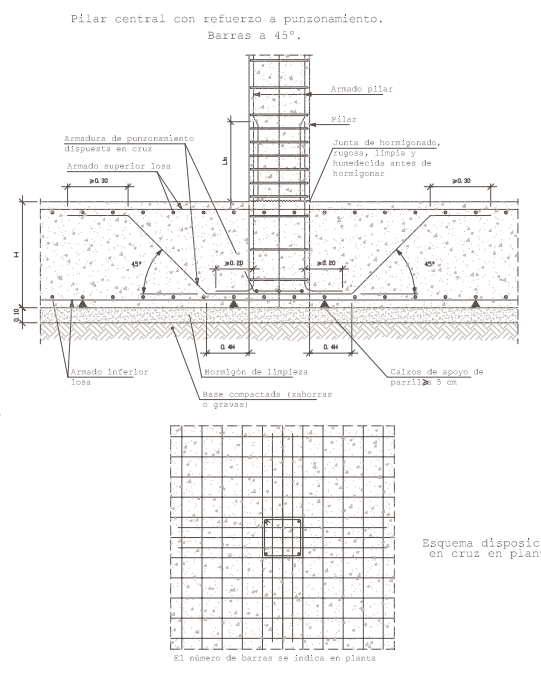
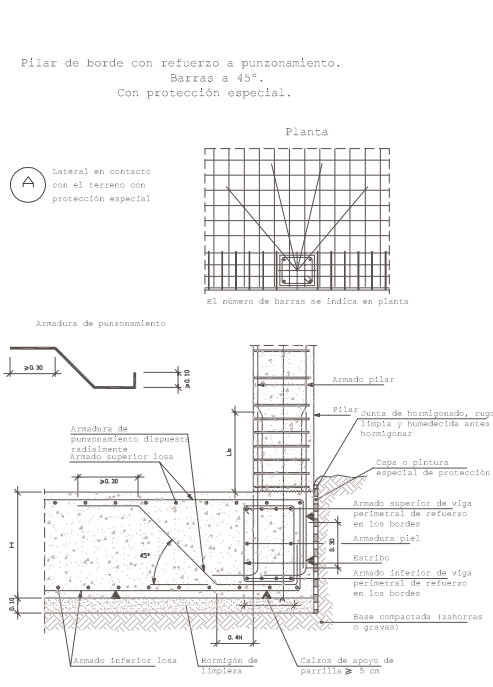
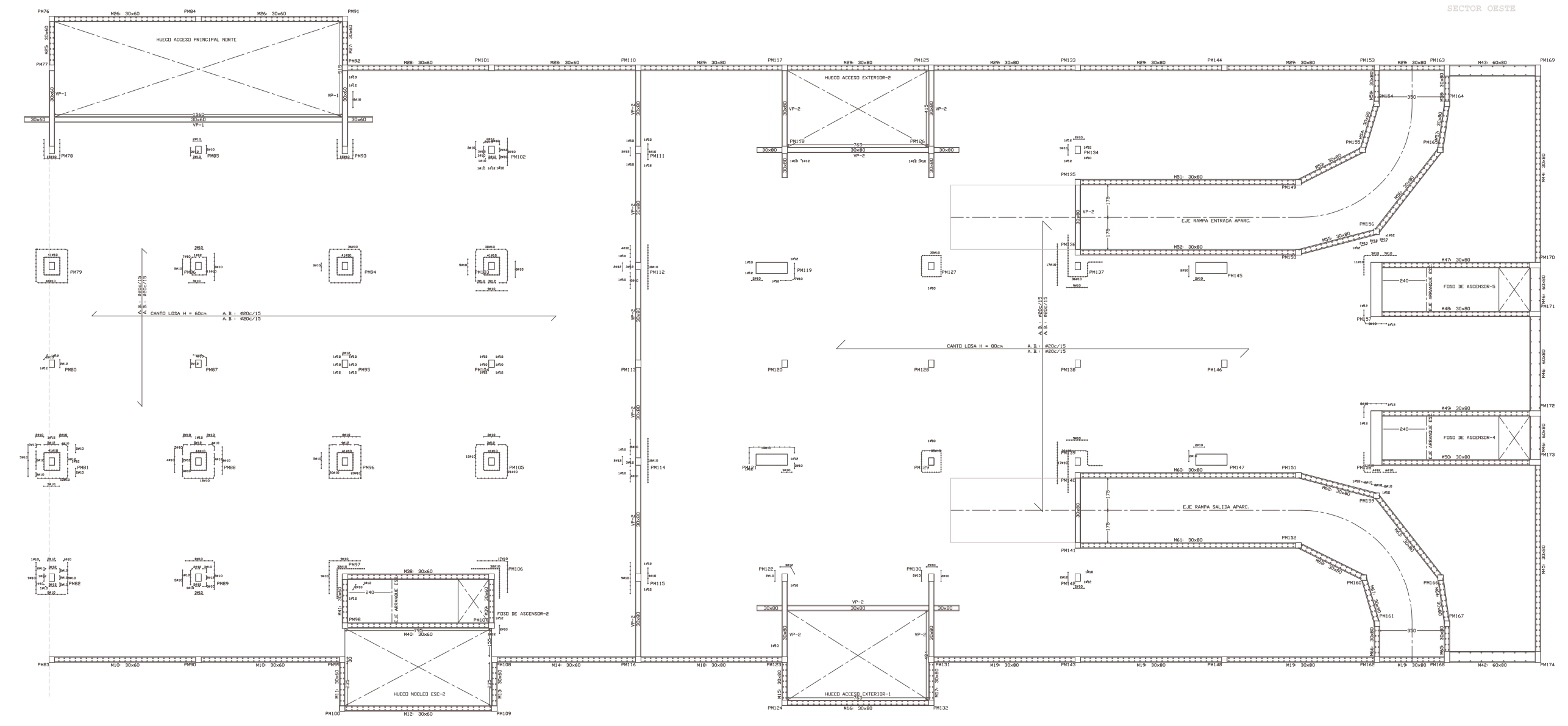
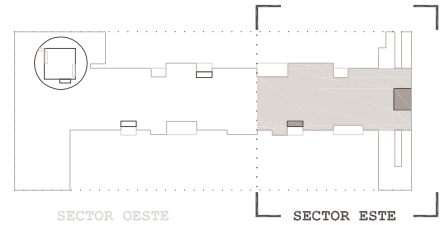

CUADRO DE CARACTERISTICAS TECNICAS SEGUN EHE					
TIPIFICACION DEL HORMIGON					
ELEMENTO	Tipo de hormigón	Modalidad control	Coefficiente parcial de seguridad (γ _{Rd})	Resistencia de cálculo (N/mm²)	Propiedades específicas
Elementos	HA-25/B/40/11A	ESTADISTICO	1.50	16.66	Cemento resist. sulfatos (SR)
Pilares (*)	HA-35/B/50/11A	ESTADISTICO	1.50	20.00	Cemento resist. sulfatos (SR)
Vigas-Forjados(*)	HA-35/B/50/11A	ESTADISTICO	1.50	20.00	Cemento resist. sulfatos (SR)
Muros	HA-25/B/25/11A	ESTADISTICO	1.50	16.66	Cemento resist. sulfatos (SR)

(*) Clase de exposición: MANTENIMIENTO para climas marinos al situarse a menos de 3 Km. de la costa.

CARACTERISTICAS RESISTENTES DEL ACERO					
ELEMENTO	Tipo de acero	Modalidad control	Coefficiente parcial de seguridad (γ _{Rd})	Resistencia de cálculo (N/mm²)	Recubrimiento mínimo (cm)
Elementos	S 500 S	NORMAL	1.15	434.78	50
Pilares	S 500 S	NORMAL	1.15	434.78	35
Vigas y Forjados	S 500 S	NORMAL	1.15	434.78	35
Muros	S 500 S	NORMAL	1.15	434.78	35

NOTA: Los recubrimientos se miden entre la parte exterior del estribo y el encofrado o elemento aligerante.

GRADO DE DURABILIDAD: BAJA

EJECUCION			
TIPOS DE ACCION	Nivel de control	Coeficientes parciales de seguridad (para E.L.S.)	
		Efecto favorable	Efecto desfavorable
Permanente	NORMAL	γ _R 1.00	γ _R 1.30
Permanente de valor no constante	NORMAL	γ _R 1.00	γ _R 1.60
Variable	NORMAL	γ _R 1.00	γ _R 1.60

RECURBIMIENTOS ADOPTADOS	
1	-Recubrimiento inferior contacto terreno 37cm. En caso de disponer de una capa de hormigón de lixiviado el recubrimiento mínimo será de 3cm.
2	-Recubrimiento superior libre 4/5cm.
3	-Recubrimiento lateral contacto terreno 8cm.
4	-Recubrimiento lateral libre 4/5cm.

DATOS GEOTECNICOS	
TENSION ADMISIBLE DEL TERRENO CONSIDERADA	δadm = 0,20 N/mm²
SUBPRESION BAJO CIMENTACION (sin considerar drenaje):	5 N/mm²



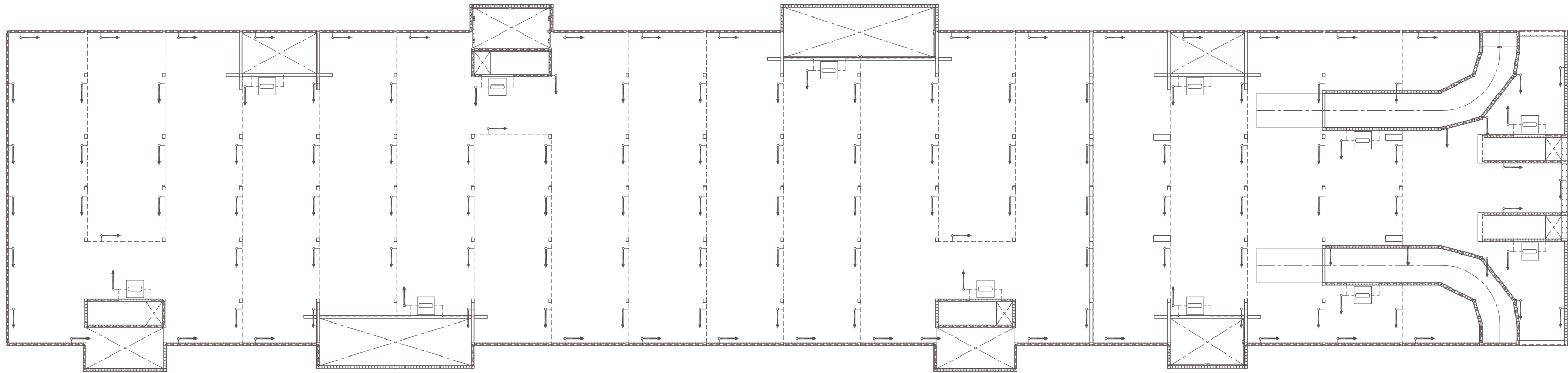

ARQUETA DE CONEXION

EAT-2 Perfil de acero laminado L60.6, soldado a la malla y cerco formado por perfil de acero laminado L70.7 con patillas de anclaje en cada uno de sus ángulos.

EFL-6 Muro aparejado de 12 cm de espesor, de ladrillo macizo R-100 kg/cm², con juntas de mortero M-40 de espesor 1 cm.

EHL-2 Parrilla formada por redondas Ø 8 mm cada 10 cm.

EHL-4 Losa de hormigón de resistencia característica 175 kg/cm².

IEP-3 Punto de puesta a tierra, al que se soldará, en uno de sus extremos, el cable de la conducción enterrada y en el otro, los cables conductores de las líneas principales de bajada a tierra del edificio.

ISS-2 Tubo ligero de fibrocemento de Ø 60 mm.

RPE-10 Enfoscado con mortero 1:3.

RSS-1 Solera de hormigón en masa de resistencia característica 100 kg/cm².

PUESTA A TIERRA

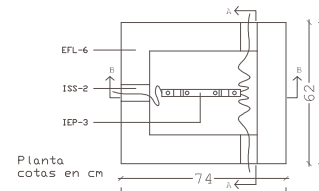
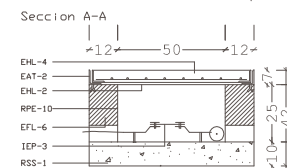
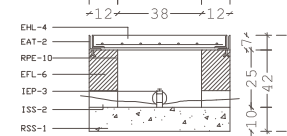

LEYENDA INSTALACIÓN PUESTA A TIERRA		
	ELECTRODO DE PICA L=2,00m. Ø14mm. DE ACERO RECUBIERTO DE COBRE, COLOCADO EN VERTICAL A PROFUNDIDAD > 50cm.	
	ARQUETA DE CONEXIÓN	
	CONDUCTOR ENTERRADO > 80cm. DE COBRE DESNUDO RECOCIDO RESISTENCIA ELECTRICA CLASE 2. SECCIÓN MÍNIMA SEGUN CUADRO	
	Protegido mecánicamente	No protegido mecánicamente
Protección contra la corrosión (*)	Según UNE 20.460-3-54 / 543.1.1	16 mm ² Cobre 16 mm ² Acero galvanizado
Protección contra la corrosión (*)		25 mm ² Cobre 30 mm ² Hierro
(*) La protección contra la corrosión puede obtenerse mediante una envolvente		



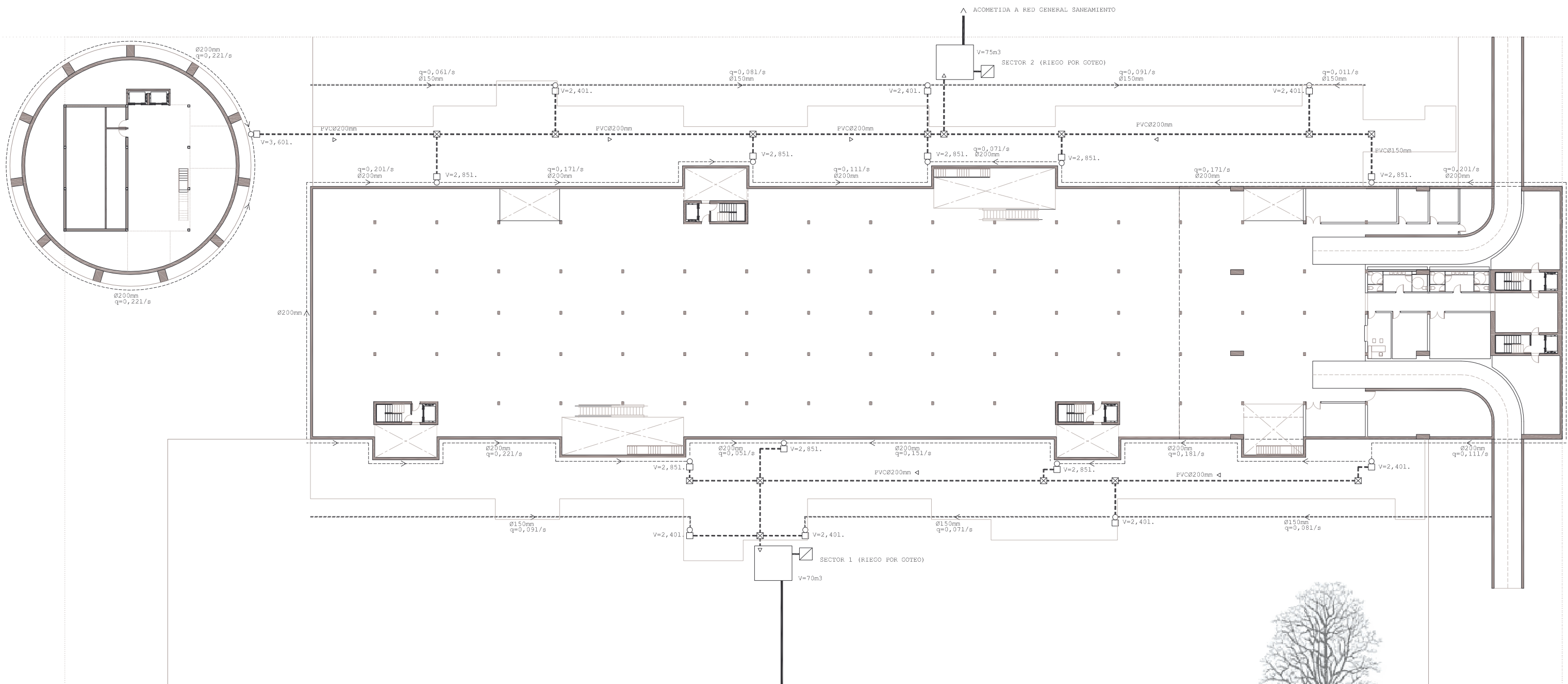

- SISTEMA (1) TUBO DE DRENAJE EN PERÍMETRO DE MURO (PTE. MÍN. 5% -MÁX. 14%)
SUPERFICIE TOTAL MÍNIMA DE ORIFICIOS: 12cm²/m.
- SISTEMA (2) TUBO DE DRENAJE BAJO SUELO (PTE. MÍN. 5% -MÁX. 14%)
SUPERFICIE TOTAL MÍNIMA DE ORIFICIOS: 10cm²/m.
- MANGUERA DE DESAGÜE.TUBERÍA PVC FLEXIBLE CON ESPIRAL DE PVC RÍGIDO INDEFORMABLE
Y PARED INTERIOR LISA BAJO CAMISA DE TUBO DE PVC RÍGIDO Ø200mm.
- ☐ CÁMARA DE BOMBEO (DOS BOMBAS DE ACHIQUE)
- ☐ DEPOSITO DE RECOGIDA AGUAS PARA REUTILIZACIÓN (RED DE RIEGO POR GOTEO)
- ☐ CÁMARA DE BOMBEO Y REGULACIÓN PRESIÓN RED DE RIEGO POR GOTEO
- ☐ CANALIZACIÓN DE DESAGUE (ALIVIADERO) A RED GENERAL ALCANTARILLADO
- ☒ ARQUETA DE PASO REGISTRABLE

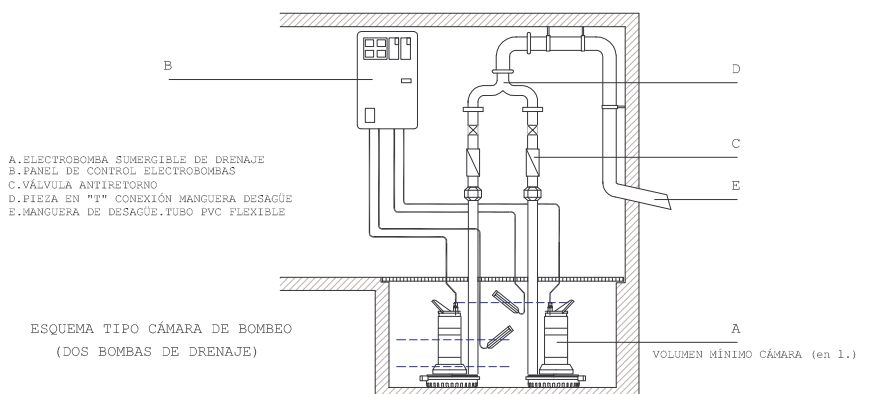
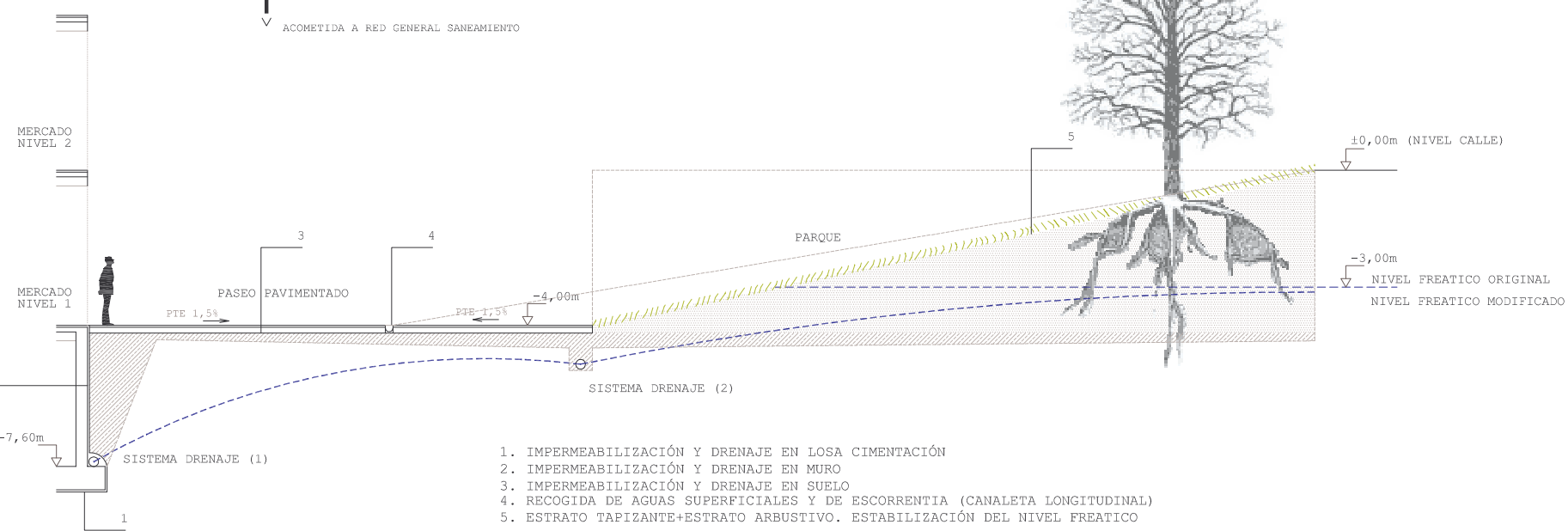

1. IMPERMEABILIZACIÓN Y DRENAJE EN LOSA CIMENTACIÓN
2. IMPERMEABILIZACIÓN Y DRENAJE EN MURO
3. IMPERMEABILIZACIÓN Y DRENAJE EN SUELO
4. RECOGIDA DE AGUAS SUPERFICIALES Y DE ESCORRENTIA (CANALETA LONGITUDINAL)
5. ESTRATO TAPIZANTE+ESTRATO ARBUSTIVO. ESTABILIZACIÓN DEL NIVEL FREÁTICO

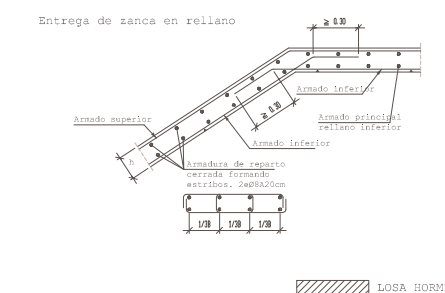
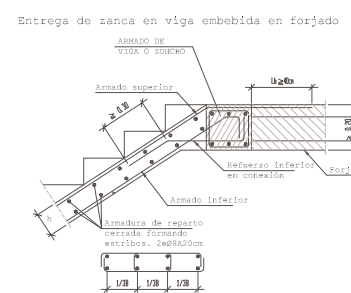
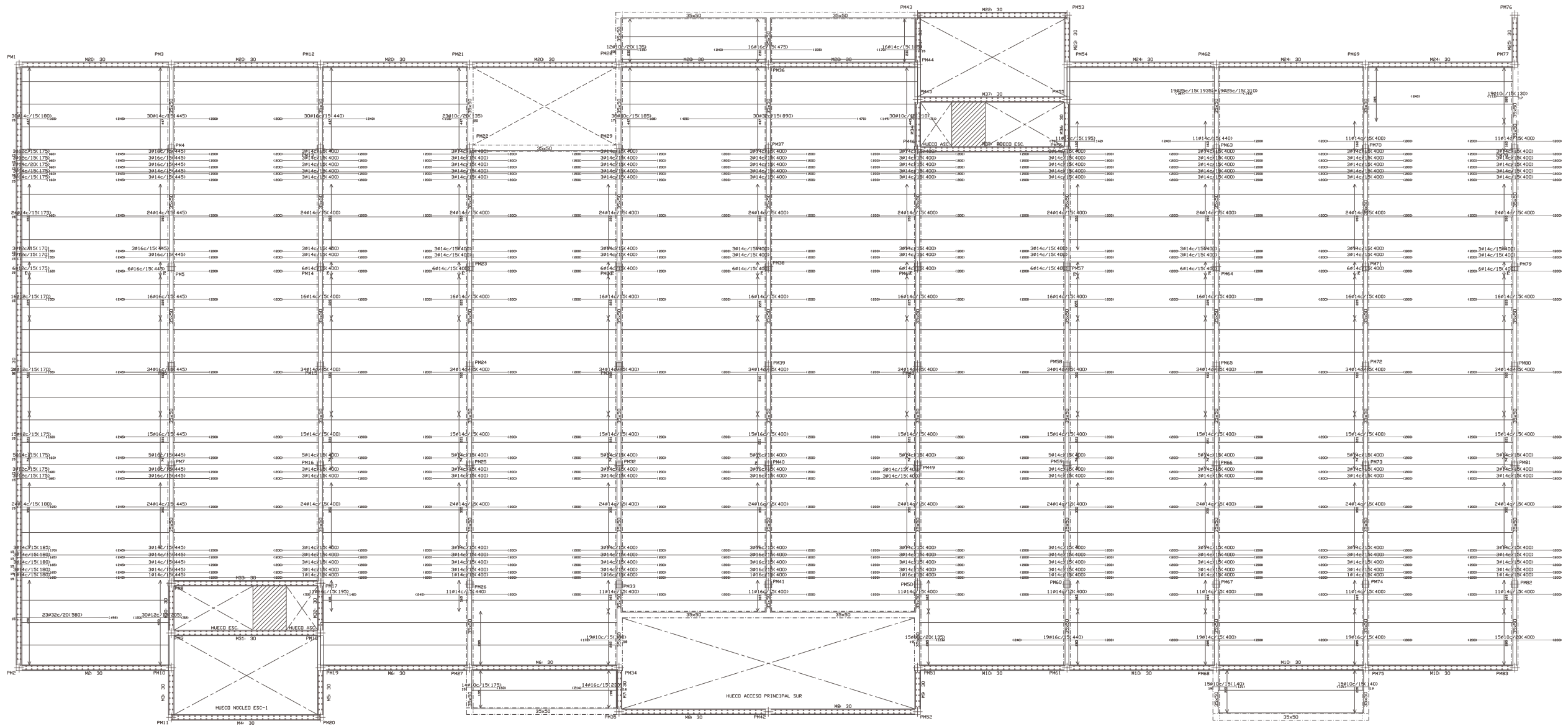
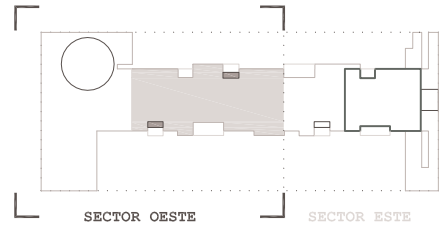

LOSA HORMIGON ARMADO
CANTO 15cm.
ARMADO SUPERIOR Ø12 a 15 cm
ARMADO INFERIOR Ø12 a 15 cm

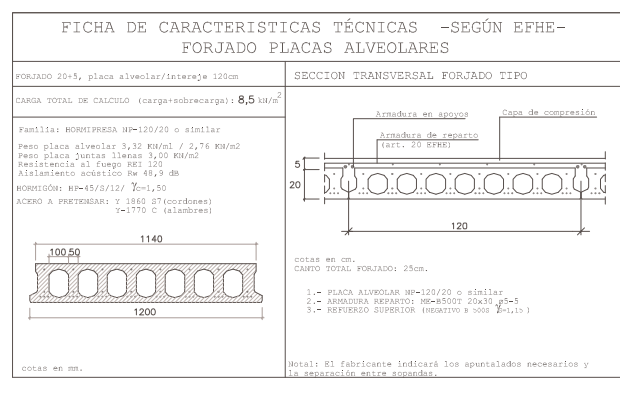
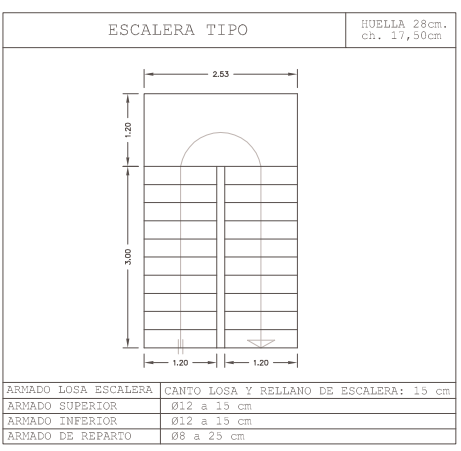

CUADRO DE CARACTERISTICAS TECNICAS SEGUN EHE					
TIPIFICACION DEL HORMIGON					
ELEMENTO ESTRUCTURAL	Tipo de hormigon	Modiidad de control	Coefficiente parcial de seguridad (γ _c)	Resistencia de calculo (f _{cd})	Propiedades específicas
Cimentación	RA-25/R/45/11A	ESTADISTICO	1,50	16,66	Cemento resist. sulfatos (SR)
Pilares (*)	RA-30/R/20/11A	ESTADISTICO	1,50	20,00	Cemento resist. sulfatos (SR)
Vigas y Forjados (*)	RA-30/R/20/11A	ESTADISTICO	1,50	20,00	Cemento resist. sulfatos (SR)
Muros	RA-25/R/20/11A	ESTADISTICO	1,50	16,66	Cemento resist. sulfatos (SR)

(*) Clase de exposición MARINA-MRBA (II) por cloruros marinos al situarse a menos de 5 Km. de la costa

CARACTERISTICAS RESISTENTES DEL ACERO					
ELEMENTO ESTRUCTURAL	Tipo de acero	Modiidad de control	Coefficiente parcial de seguridad (γ _s)	Resistencia de calculo (f _{cd})	Recubrimiento mínimo (mm)
Cimentación	Ø 500 S	NORMAL	1,15	434,78	50
Pilares	Ø 500 S	NORMAL	1,15	434,78	35
Vigas y Forjados	Ø 500 S	NORMAL	1,15	434,78	35
Muros	Ø 500 S	NORMAL	1,15	434,78	35
Pilares/vigas met.	S 275 J0	SR-S-131	1,25	320	--

NOTA: Los recubrimientos se miden entre la parte exterior del estribo y el encofrado o elemento aligerante
GRADO DE DUCTILIDAD: RA3A

EJECUCION			
TIPO DE ACCION	Nivel de control	Coefficiente parcial de seguridad (para S.L.U.)	Efecto desfavorable
Permanente de valor no constante	NORMAL	γ _c =1,50	γ _s =1,50
Variable	NORMAL	γ _c =1,50	γ _s =1,50



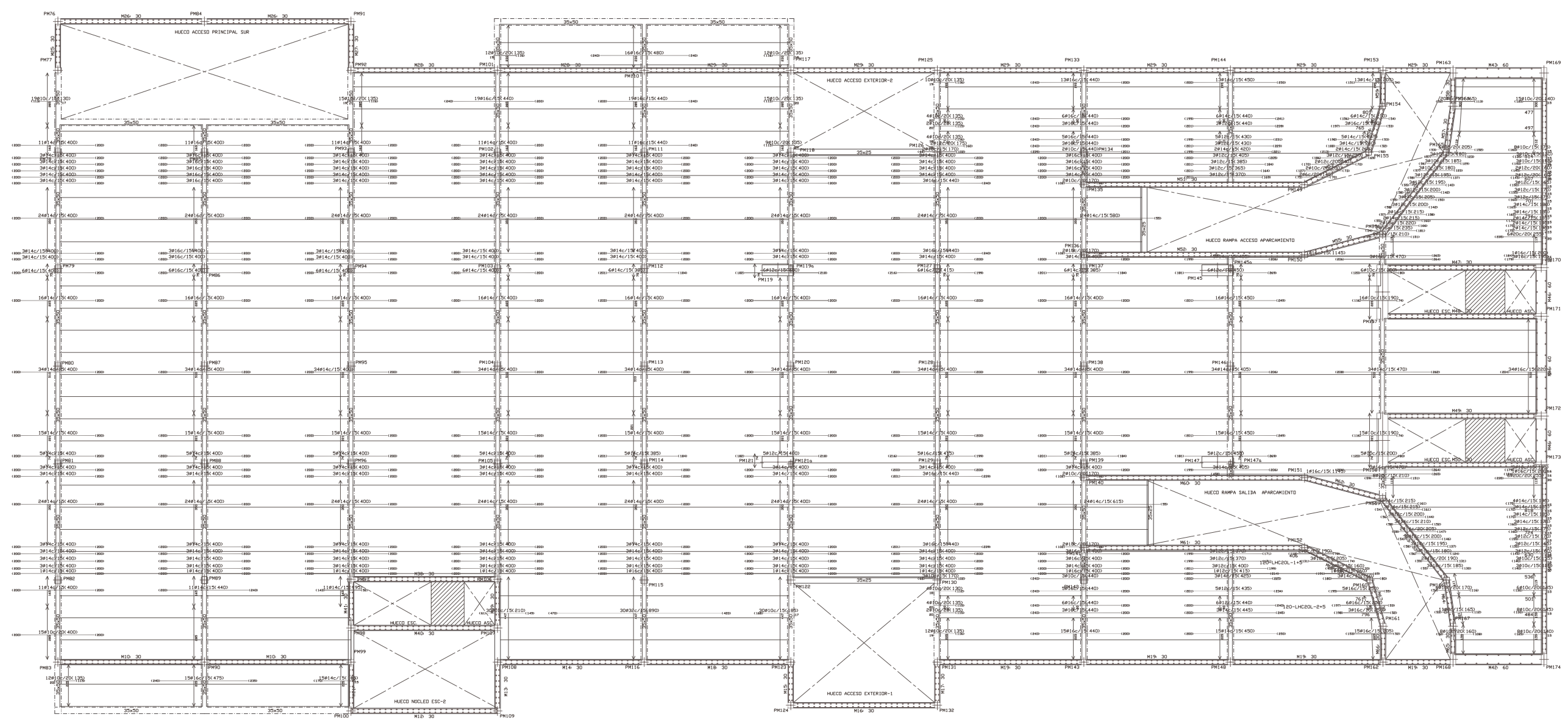
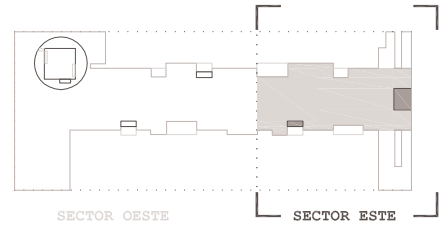

Entrega de zanca en viga embebida en forjado

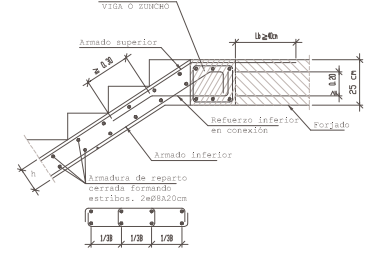

Entrega de zanca en rellano

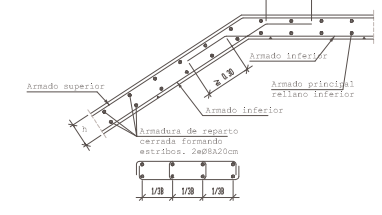

LOSA HORMIGON ARMADO
CANTO 15cm.
ARMADO SUPERIOR Ø12 a 15 cm
ARMADO INFERIOR Ø12 a 15 cm

ESCALERA TIPO		HUELLA 28cm. ch. 17,50cm
ARMADO LOSA ESCALERA	CANTO LOSA Y RELLANO DE ESCALERA: 15 cm	
ARMADO SUPERIOR	Ø12 a 15 cm	
ARMADO INFERIOR	Ø12 a 15 cm	
ARMADO DE REPARTO	Ø8 a 25 cm	

FICHA DE CARACTERISTICAS TÉCNICAS -SEGÚN EFHE- FORJADO ALVEOLARES	
FORJADO 20-5, placa alveolar/interaxje 120cm	SECCION TRANSVERSAL FORJADO TIPO
CARGA TOTAL DE CALCULO (cargas+sobrecarga): 8,5 kN/m ²	
Familia: HORMIGON H=120/20 o similar	<p>Armadura de reparto (art. 20 EFHE)</p> <p>Armadura de apoyo</p> <p>Capa de compresión</p>
Peso placa alveolar: 3,32 kN/m ² / 2,76 kN/m ²	<p>cotas en cm.</p> <p>CANTO TOTAL FORJADO: 25cm.</p>
Peso placa rellano: 13,64 kN/m ²	<p>1.- PLACA ALVEOLAR H=120/20 o similar</p> <p>2.- ARMADURA REPARTO: H=200/20x30 Ø=8</p> <p>3.- REFORZO SUPERIOR (interaxje a 20cm Ø=12)</p>
Resistencia al fuego REI 120	<p>Nota: El fabricante indicará los aperturados necesarios y la separación entre apoyos.</p>
Aislamiento acústico Rw 45,9 dB	
HORMIGÓN: H=45/21/2 / Y=1,50	
ACERO A FRENTAR: S 1860 (7'cordones) / T=1770 C (alambres)	

CUADRO DE CARACTERISTICAS TECNICAS SEGUN EHE					
TIPIFICACION DEL HORMIGON					
ELEMENTO ESTRUCTURAL	Tipo de hormigon	Modiidad de control	Coefficiente parcial de seguridad (γ)	Propiedades especificas	
Cimentacion	HA-20/N/40/11A ESTABILIZADO	1,50	16,66	Cemento resist. sulfatos (SR)	
Pilares (*)	HA-30/N/20/11A ESTABILIZADO	1,50	20,00	Cemento resist. sulfatos (SR)	
Vigas y Forjados (*)	HA-30/N/20/11A ESTABILIZADO	1,50	20,00	Cemento resist. sulfatos (SR)	
Muros	HA-25/N/20/11A ESTABILIZADO	1,50	16,66	Cemento resist. sulfatos (SR)	
(*) Clase de exposicion MARINA-MEREA (II)A por elementos marinos al situarse a menos de 5 Km. de la costa					
CARACTERISTICAS RESISTENTES DEL ACERO					
ELEMENTO ESTRUCTURAL	Tipo de acero	Modiidad de control	Coefficiente parcial de seguridad (γ)	Recurbimento minimo(mm)	
Cimentacion	S 500 S	NORMAL	1,15	434,78	50
Pilares	S 500 S	NORMAL	1,15	434,78	35
Vigas y Forjados	S 500 S	NORMAL	1,15	434,78	35
Muros	S 500 S	NORMAL	1,15	434,78	35
Pilares/vigas met.	S 275 J0	SR-S-C-131	1,25	320	---
NOTA: Los recurbimientos se miden entre la parte exterior del estribo y el encofrado o elemento aligerante					
GRADO DE DUCTILIDAD: BAJA					
EJECUCION					
TIPOS DE ACCION	Nivel de control	Coefficientes parciales de seguridad (para S.L.U.)			
Permanente	NORMAL	γ _s =1,50	Efecto desfavorable		
Permanente de valor no constante	NORMAL	γ _s =1,50	Efecto desfavorable		
Variable	NORMAL	γ _s =1,50	Efecto desfavorable		



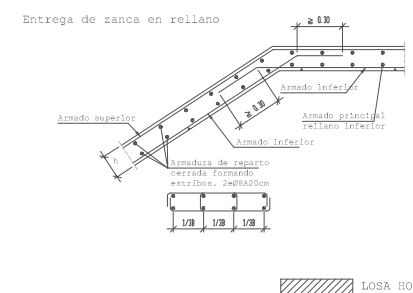
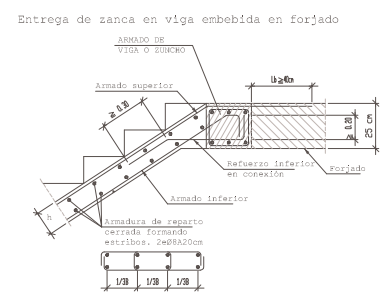
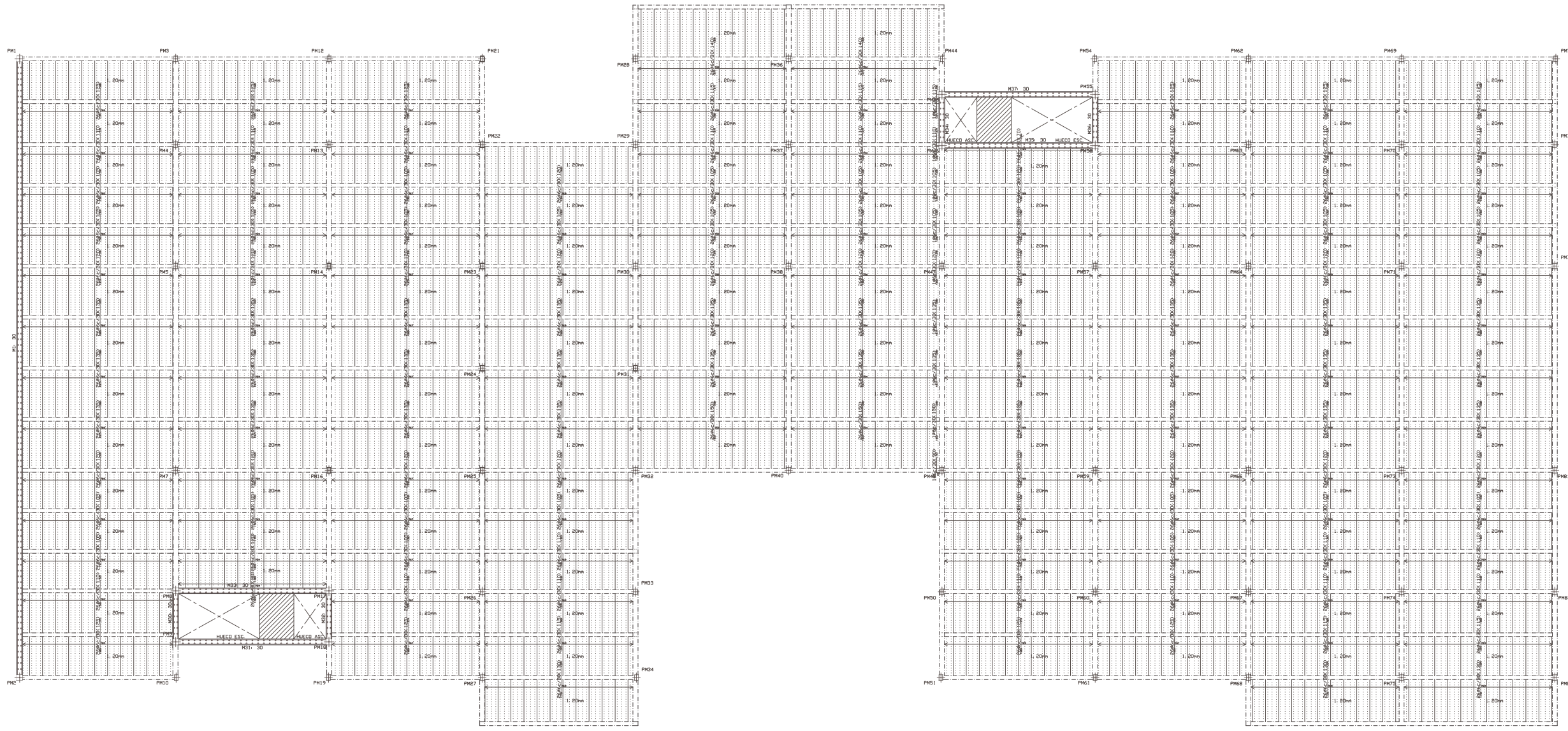
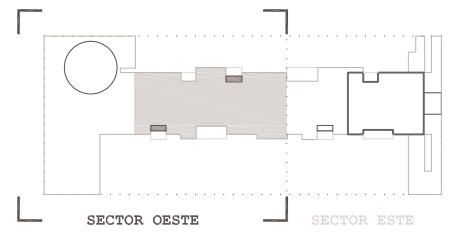

LOSA HORMIGON ARMADO
 CANTO 15cm.
 ARMADO SUPERIOR Ø12 a 15 cm
 ARMADO INFERIOR Ø12 a 15 cm

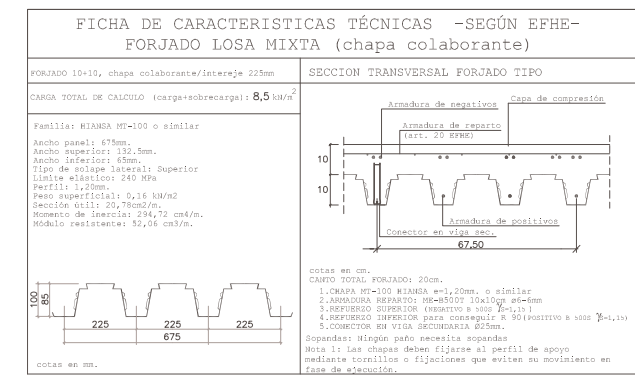
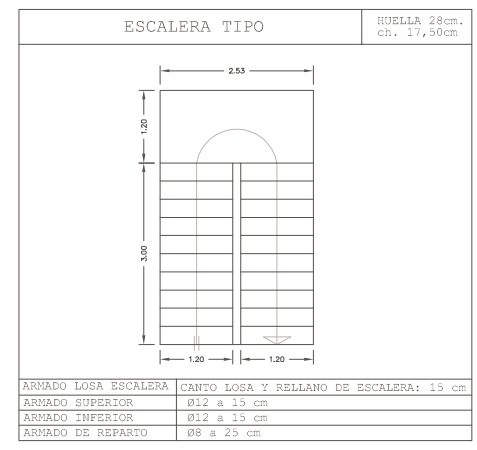

CUADRO DE CARACTERISTICAS TECNICAS SEGUN EHE				
ELEMENTO ESTRUCTURAL	Tipo de hormigon	TIPIFICACION DEL HORMIGON		Propiedades especificas
		Movilidad	Coefficiente parcial de seguridad (γ _c)	
Cimentacion	HA-25/N/45/F1A	ESTADISTICO	1.50	16.66 Cemento resist. sulfatos (SR)
Filares (*)	HA-25/N/45/F1A	ESTADISTICO	1.50	20.00 Cemento resist. sulfatos (SR)
Vigas/Forjados	HA-25/N/45/F1A	ESTADISTICO	1.50	20.00 Cemento resist. sulfatos (SR)
Nudos	HA-25/N/45/F1A	ESTADISTICO	1.50	16.66 Cemento resist. sulfatos (SR)

CARACTERISTICAS RESISTENTES DEL ACERO				
ELEMENTO ESTRUCTURAL	Tipo de acero	Movilidad	Coefficiente parcial de seguridad (γ _s)	Recubrimiento minimo (cm)
Cimentacion	B 500 S	NORMAL	1.15	434.76
Filares	B 500 S	NORMAL	1.15	434.76
Vigas y Forjados	B 500 S	NORMAL	1.15	434.76
Nudos	B 500 S	NORMAL	1.15	434.76
Filares/vigas met. s 275 JS	OB-35-131	1.25	320	--

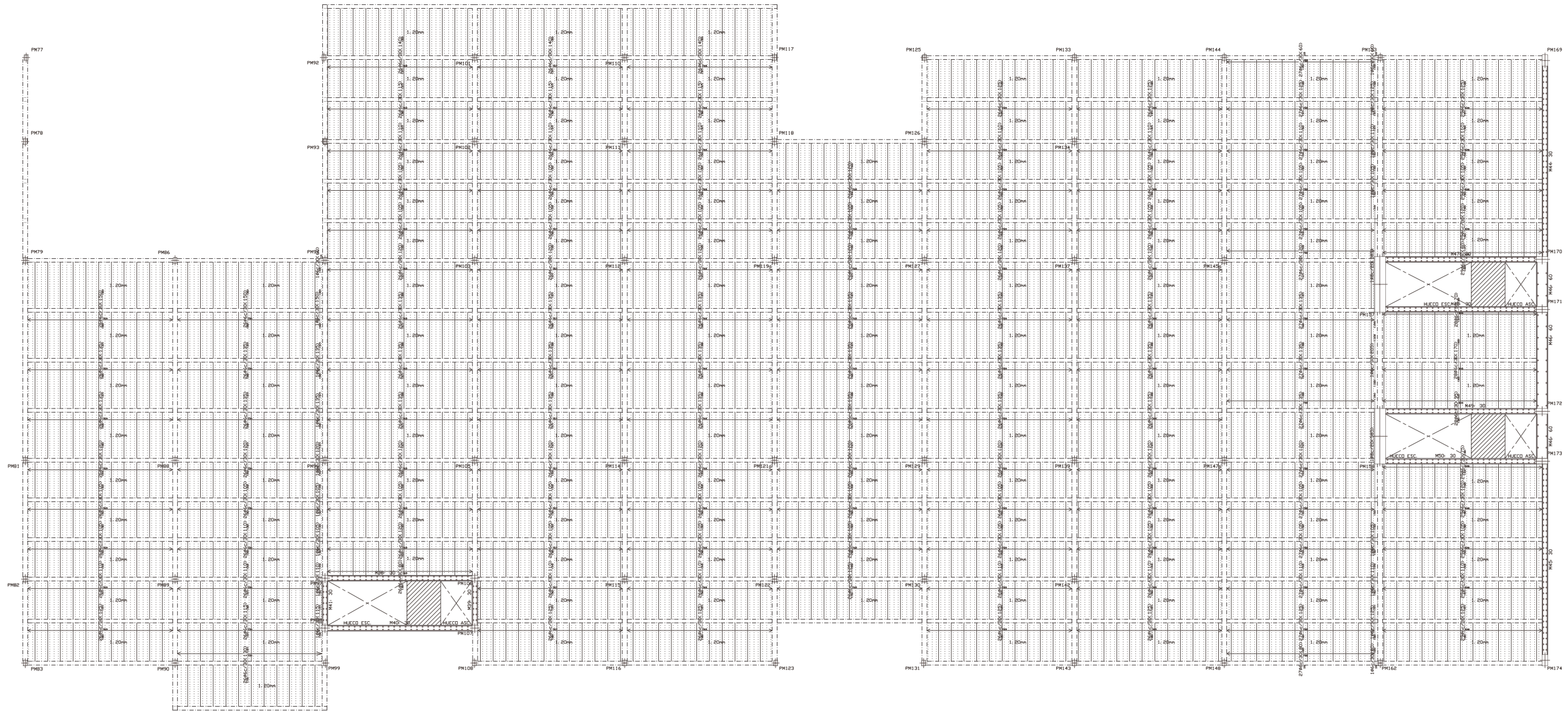
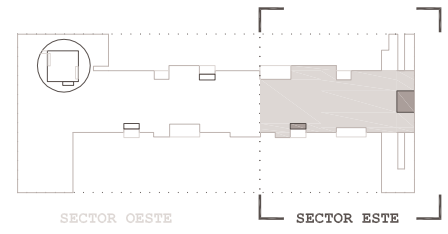

Entrega de zanca en viga embebida en forjado

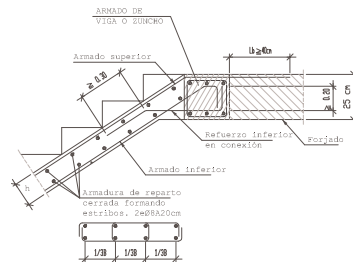

Entrega de zanca en rellano

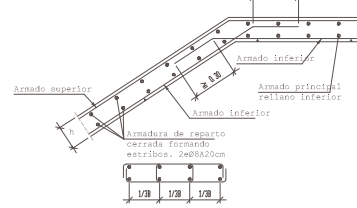

LOSA HORMIGON ARMADO
CANTO 15cm.
ARMADO SUPERIOR Ø12 a 15 cm
ARMADO INFERIOR Ø12 a 15 cm

ESCALERA TIPO		HUELLA 28cm. ch. 17,30cm
ARMADO LOSA ESCALERA	CANTO LOSA Y RELLANO DE ESCALERA: 15 cm	
ARMADO SUPERIOR	Ø12 a 15 cm	
ARMADO INFERIOR	Ø12 a 15 cm	
ARMADO DE REPARTO	Ø8 a 25 cm	

FICHA DE CARACTERÍSTICAS TÉCNICAS -SEGÚN EFHE- FORJADO LOSA MIXTA (chapa colaborante)	
FORJADO 10-10, chapa colaborante/interje 22mm	SECCION TRANSVERSAL FORJADO TIPO
CARGA TOTAL DE CÁLCULO (carga+sobrecarga): 8,5 kN/m ²	
Familia: MIXTA HT-100 o similar Ancho parisi: 675mm. Ancho superior: 132,5mm. Ancho inferior: 65mm. Tipo de solape lateral: Superior Límite elástico: 240 MPa Perfil: L 20mm. Peso superficial: 0,16 kN/m ² Sección oval: 20,75cm ² /m. Momento de inercia: 294,72 cm ⁴ /m. Módulo resistente: 30,06 cm ³ /m.	<p>cotas en cm. CAMPO TOTAL FORJADO: 220cm. 1. CHAPA HT-100 MIXTA +/-1,20mm. o similar 2. ARMADURA REPARTO: RE-Ø300T 10x10cm ø6-6cm 3. ARMADO SUPERIOR respecto a los 10cm 4. REFUERZO INFERIOR para conseguir R 90 (positivo a los 10cm) 5. CONECTOR DE VIGA secundario 6cm.</p> <p>Separadas: Ningún paso recorta separadas Nota 1: Las chapas deben fijarse al perfil de apoyo mediante tornillos o fijaciones que eviten su movimiento en fase de ejecución.</p>

CUADRO DE CARACTERÍSTICAS TÉCNICAS SEGUN EHE					
ELEMENTO ESTRUCTURAL	Tipo de hormigón	TIPIFICACION DEL HORMIGON		Resistencia de cálculo (kN/cm ²)	Propiedades específicas
		Movilidad	Coefficiente parcial Seguridad (γ _c)		
Cimentación	HA-25/N/40/F14	ESTADÍSTICO	1,50	16,66	Cemento resist. sulfatos (S2)
Pilares (*)	HA-25/N/40/F14	ESTADÍSTICO	1,50	20,00	Cemento resist. sulfatos (S2)
Vigas y Forjados (*)	HA-25/N/40/F14	ESTADÍSTICO	1,50	20,00	Cemento resist. sulfatos (S2)
Muros	HA-25/N/40/F14	ESTADÍSTICO	1,50	16,66	Cemento resist. sulfatos (S2)

(*) Clase de exposición: XA1(XA2) (XA3) por ciclos húmedos al situarse a menos de 5 Km. de la costa

CARACTERÍSTICAS RESISTENTES DEL ACERO				
ELEMENTO ESTRUCTURAL	Tipo de acero	Movilidad	Coefficiente parcial Seguridad (γ _s)	Resistencia de cálculo (kN/cm ²)
Cimentación	B 500 S	NORMAL	1,15	434,76
Pilares	B 500 S	NORMAL	1,15	434,76
Vigas y Forjados	B 500 S	NORMAL	1,15	434,76
Muros	B 500 S	NORMAL	1,15	434,76
Pilares/vigas met.	S 275 J2	CM-Ø1-131	1,25	320

NOTA: Los recubrimientos se medirá entre la parte exterior del estribo y el escocadro o elemento aligerante GRADO DE DUCTILIDAD: BAZA

EJECUCION			
TIPUS DE ACCION	Nivel de control	Coefficiente parcial de seguridad (γ _c)	γ _c
Permanente de valor no constante	NORMAL	γ _c = 1,00	γ _c = 1,50
Variable	NORMAL	γ _c = 1,00	γ _c = 1,60



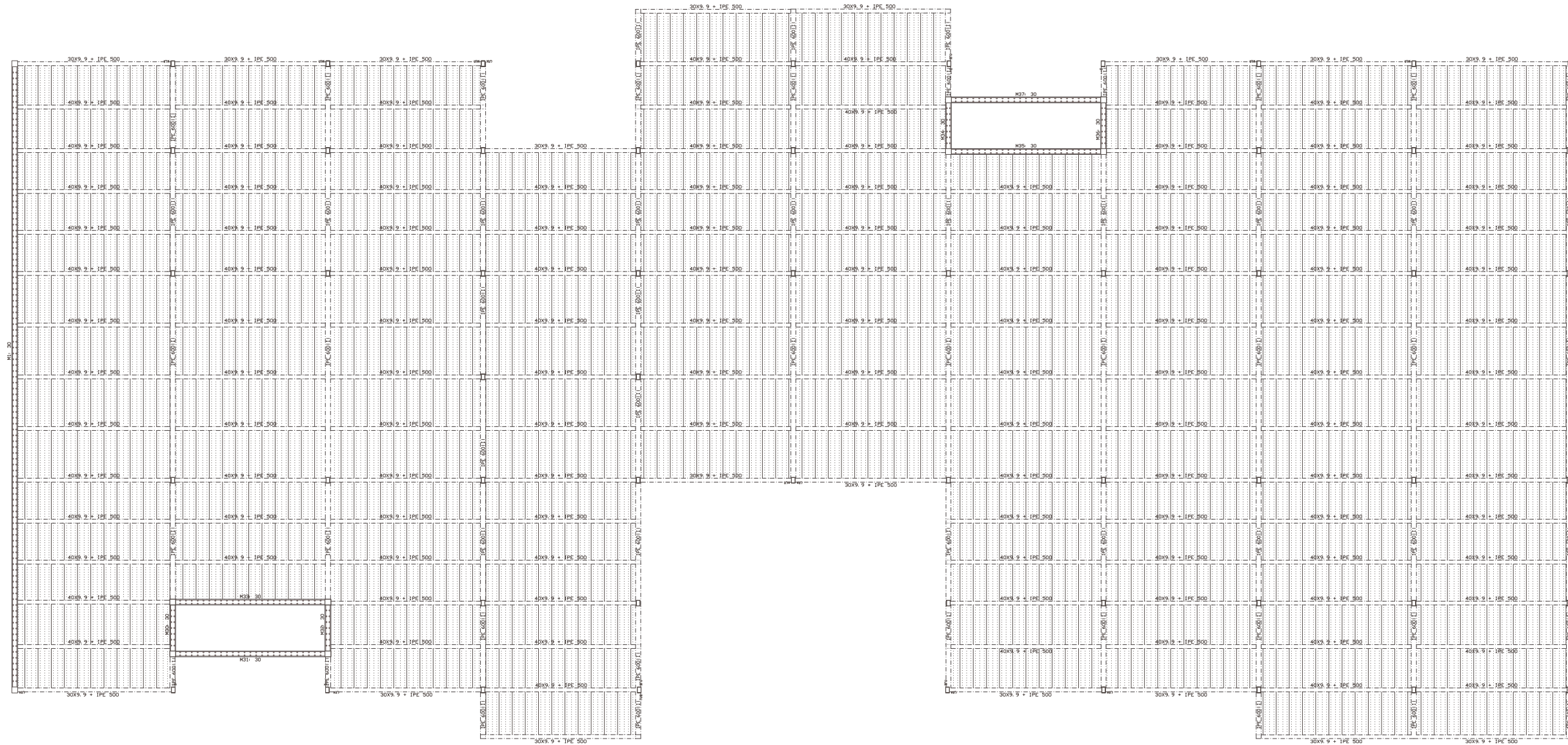
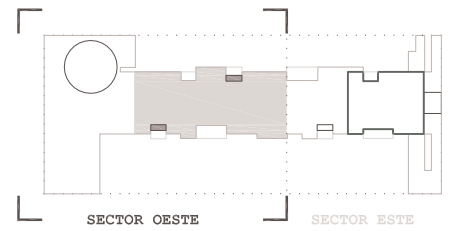

Unión vigas secundarias con muro de hormigón armado. Forjado colaborante

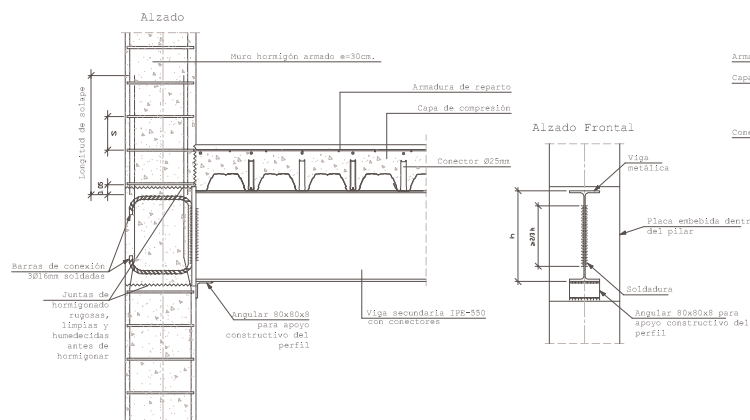

Encuentro vigas secundarias con viga principal. Forjado colaborante

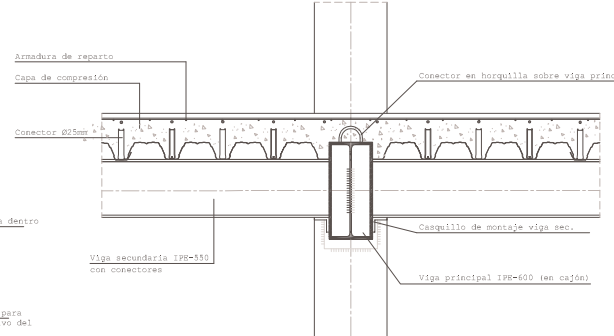

Simbología tipo conexión entre vigas

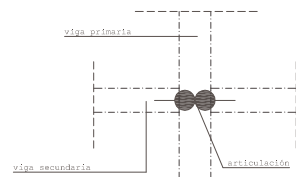

FICHA DE CARACTERÍSTICAS TÉCNICAS -SEGÚN EFHE- FORJADO LOSA MIXTA (chapa colaborante)

FORJADO 16+16, chapa colaborante/interesa 225mm

CARGA TOTAL DE CÁLCULO (cargas+sobrecarga): **8,5 kN/m²**

SECCION TRANSVERSAL FORJADO TIPO

Familia: MAMBA H=100 o similar
 Ancho panel: 675mm.
 Ancho superior: 132.5mm.
 Ancho inferior: 65mm.
 Tipo de espalme lateral: Superior
 Límite espalme: 240 MPa
 Perfil: L 20mm.
 Peso superficial: 0,16 kN/m²
 Densidad vol: 20,7 kN/m³
 Momento de inercia: 294,72 cm⁴/m.
 Módulo resistente: 32,06 cm³/m.

Armadura de negativos
 Armadura de reparto (carr. 20 E250)
 Armadura de positivos
 Conector en viga sec.

10
 10
 67,50

100
 225 225 225
 675

cotas en cm.
 CAMPO TOTAL FORJADO: 20cm.
 1. CHAPA H=100 MAMBA e=1,20mm, o similar
 2. ARMADURA REPARTO: H=4500 10x10mm e=6mm
 3. REFORZO SUPERIOR (RESPECTO A LOS VIGAS)
 4. REFORZO INFERIOR PARA CONSEGUIR R 90 (POSITIVO A LOS VIGAS)
 5. CONECTOR EN VIGA SECUNDARIA 225mm.
 Dependas: Mírgan pafé recosta separada
 Nota 1: las chapas deben fijarse al perfil de apoyo mediante tornillos o fijaciones que eviten su movimiento en fase de ejecución.

CUADRO DE CARACTERÍSTICAS TÉCNICAS SEGUN EHE

TIPIFICACION DEL HORMIGÓN					
ELEMENTO ESTRUCTURAL	Tipo de hormigón	Modiidad de control	Coefficiente de seguridad (γ _R)	Resistencia de cálculo (f _{cd}) (N/mm ²)	Propiedades específicas
Cimentación	RM-25/R45/11A	ESTADÍSTICO	1,50	16,66	Cemento resist. sulfatos (SR)
Pilares (*)	RM-30/R50/11A	ESTADÍSTICO	1,50	20,00	Cemento resist. sulfatos (SR)
Vigas/Forjados(*)	RM-30/R50/11A	ESTADÍSTICO	1,50	20,00	Cemento resist. sulfatos (SR)
Muros	RM-25/R45/11A	ESTADÍSTICO	1,50	16,66	Cemento resist. sulfatos (SR)

(*) Clase de exposición MARINA-AREA (IIIA) por cloruros marinos al situarse a menos de 5 Km. de la costa

CARACTERÍSTICAS RESISTENTES DEL ACERO					
ELEMENTO ESTRUCTURAL	Tipo de acero	Modiidad de control	Coefficiente de seguridad (γ _R)	Resistencia de cálculo (f _{cd}) (N/mm ²)	Recubrimiento mínimo (mm)
Cimentación	B 500 S	NORMAL	1,15	434,78	50
Pilares	B 500 S	NORMAL	1,15	434,78	35
Vigas y Forjados	B 500 S	NORMAL	1,15	434,78	35
Muros	B 500 S	NORMAL	1,15	434,78	35
Pilares/vigas met.	S 275 J0	SR-S1-11	1,25	320	--

NOTA: Los recubrimientos se miden entre la parte exterior del estribo y el encofrado o elemento aligerante GRADO DE DUCTILIDAD: BAJA

EJECUCION			
TIPOS DE ACCION	Nivel de consecución	Coefficientes parciales de seguridad (para S.L.U.)	Efecto desfavorable
Permanente de valor no constante	NORMAL	γ _G = 1,00	γ _G = 1,50
Variable	NORMAL	γ _G = 1,00	γ _G = 1,60



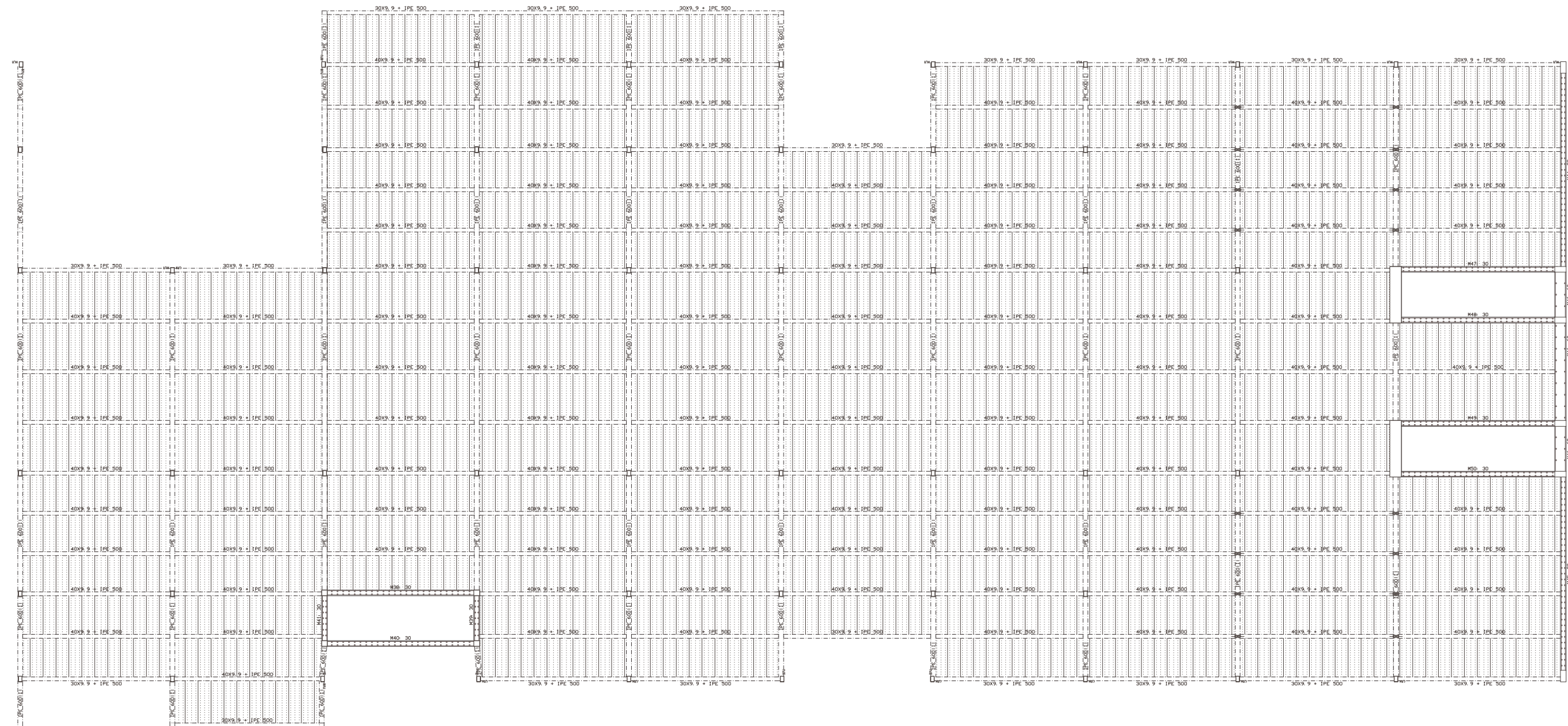
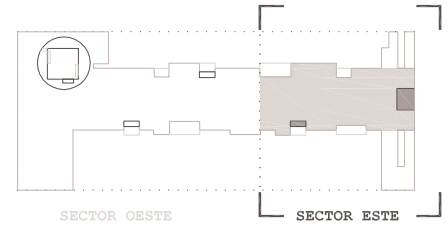

Unión vigas secundarias con muro de hormigón armado. Forjado colaborante

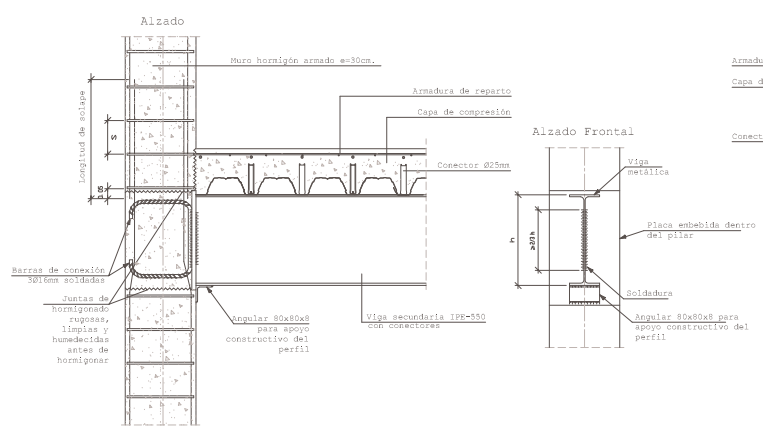

Encuentro vigas secundarias con viga principal. Forjado colaborante

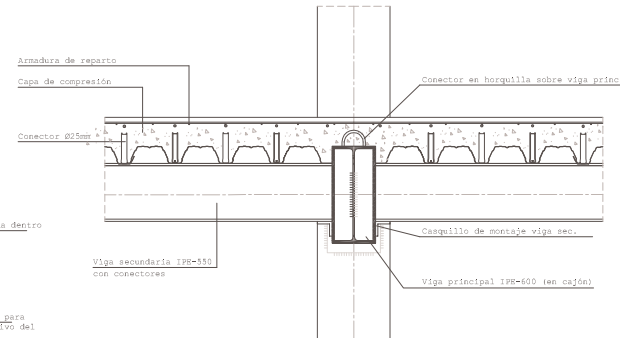

Simbología tipo conexión entre vigas

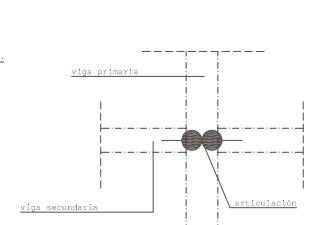

FICHA DE CARACTERÍSTICAS TÉCNICAS -SEGÚN EFHE- FORJADO LOSA MIXTA (chapa colaborante)

FORJADO 10+10, chapa colaborante+interjeve 225mm

CARGA TOTAL DE CÁLCULO (carga+sobrecarga): **8,5 kN/m²**

SECCION TRANSVERSAL FORJADO TIPO

Familia: MIAEMA HE-100 o similar
 Ancho panel: 675mm.
 Ancho superior: 132.5mm.
 Ancho inferior: 65mm.
 Tipo de eslabón lateral: Superior
 Límite eslabón: 240 MPa
 Perfil: L 20mm.
 Peso superficial: 0,16 kN/m²
 Densidad: 20,7 kN/m³
 Momento de inercia: 294,72 cm⁴/m.
 Módulo resistente: 32,06 cm³/m.

cotas en cm.
 CAMPO TOTAL FORJADO: 20cm.
 1. CHAPA METALIZADA e=1,20mm, o similar
 2. ARMADURA REPARTO: HE-Ø500 10x10cm e=6mm
 3. REFORZADO SUPERIOR (RESISTENTE a 300 N/mm²)
 4. REFORZADO INFERIOR para conseguir R 90 (POSITIVO a 300 N/mm²)
 5. CONECTOR EN VIGA SECUNDARIA 225mm.
 Dependas: Míngun pafio, recosta separada
 Nota 1: las chapas deben fijarse al perfil de apoyo mediante tornillos o fijaciones que eviten su movimiento en fase de ejecución.

CUADRO DE CARACTERÍSTICAS TÉCNICAS SEGUN EHE

TIPIFICACION DEL HORMIGÓN					
ELEMENTO ESTRUCTURAL	Tipo de hormigón	Modiidad de control	Coefficiente parcial de seguridad (γ _c)	Resistencia de cálculo (kN/m ²)	Propiedades específicas
Cimentación	HA-20/R45/11A	ESTADÍSTICO	1,50	16,66	Cemento resist. sulfatos (SR)
Pilares (*)	HA-20/R20/11A	ESTADÍSTICO	1,50	20,00	Cemento resist. sulfatos (SR)
Vigas/Forjados(*)	HA-20/R20/11A	ESTADÍSTICO	1,50	20,00	Cemento resist. sulfatos (SR)
Muros	HA-20/R20/11A	ESTADÍSTICO	1,50	16,66	Cemento resist. sulfatos (SR)

(*) Clase de exposición MARINA-AREA (IIIA) por chorros marinos al situarse a menos de 5 Km. de la costa

CARACTERÍSTICAS RESISTENTES DEL ACERO					
ELEMENTO ESTRUCTURAL	Tipo de acero	Modiidad de control	Coefficiente parcial de seguridad (γ _s)	Resistencia de cálculo (kN/cm ²)	Recubrimiento mínimo (mm)
Cimentación	B 500 S	NORMAL	1,15	434,78	50
Pilares	B 500 S	NORMAL	1,15	434,78	35
Vigas y Forjados	B 500 S	NORMAL	1,15	434,78	35
Muros	B 500 S	NORMAL	1,15	434,78	35
Pilares/vigas met.	S 275 J0	SB-S1-11	1,25	320	--

NOTA: Los recubrimientos se miden entre la parte exterior del estribo y el encofrado o elemento aligerante GRADO DE DUCTILIDAD: BAJA

EJECUCION			
TIPOS DE ACCION	Nivel de ejecución	Coefficiente parciales de seguridad (para E.L.U.)	Efecto desfavorable
Permanente	NORMAL	γ _c = 1,50	γ _s = 1,50
Permanente de valor no constante	NORMAL	γ _c = 1,50	γ _s = 1,60
Variable	NORMAL	γ _c = 1,00	γ _s = 1,60



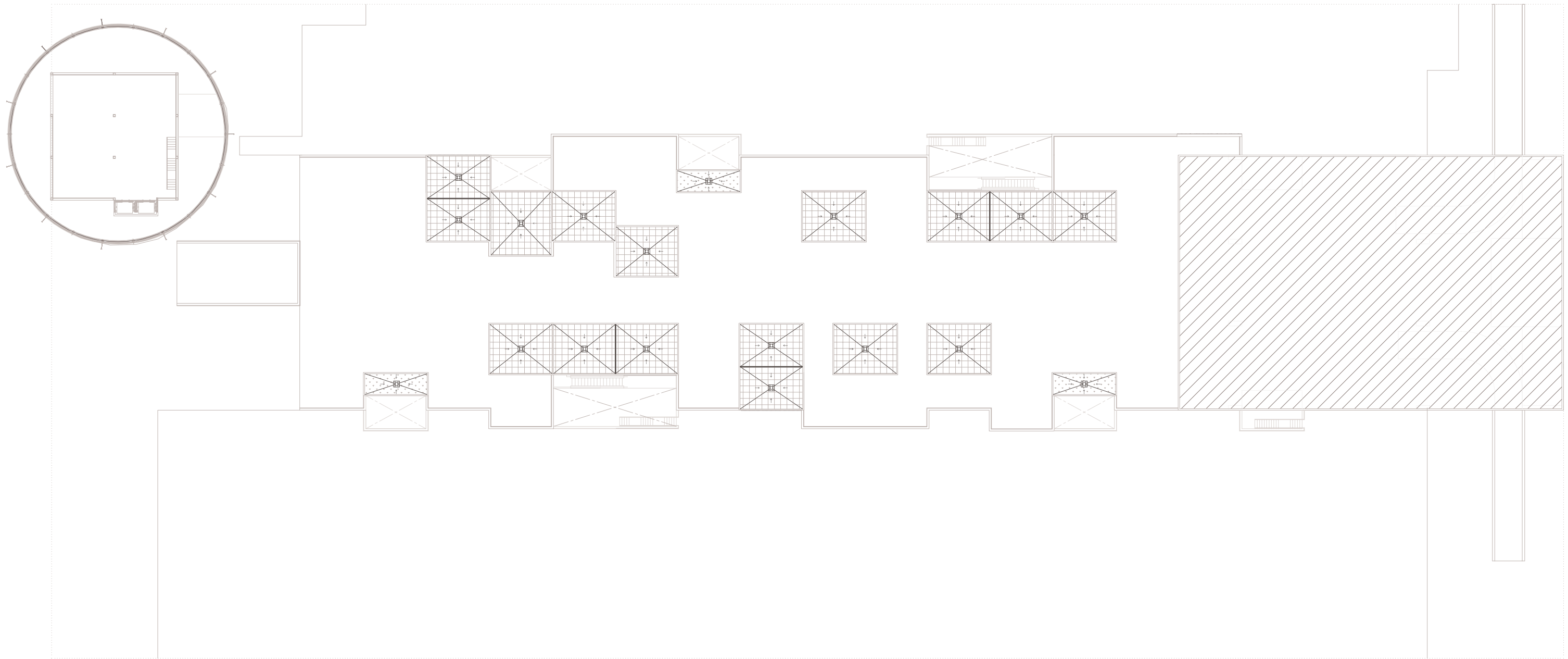

SALUBRIDAD (EVACUACION DE AGUAS) CTE-DB HS 5

	POZO DE REGISTRO CON TRAPA DE FUNDICIÓN Ø60cm. RED DE AGUAS PLUVIALES
	POZO DE REGISTRO CON TRAPA DE FUNDICIÓN Ø60cm. RED DE AGUAS RESIDUALES
	ARQUETA DE PASO REGISTRABLE RED DE AGUAS PLUVIALES
	ARQUETA DE PASO REGISTRABLE RED DE AGUAS RESIDUALES
	ARQUETA SUMIDERO SIFÓNICO
	BAJANTE AGUAS PLUVIALES
	BAJANTE AGUAS RESIDUALES
	BAJANTE MIXTA AGUAS PLUVIALES/RESIDUALES
	SUMIDERO SIFÓNICO PARA LOCAL HÚMEDO
	SUMIDERO SIFÓNICO PARA AZOTEA
	COLECTOR COLGADO (por techo de planta)
	COLECTOR ENTERRADO
	CANALETA RECOGIDA DE AGUAS DE POLIPROPILENO ALTA DENSIDAD
	PUNTO DE RECOGIDA RESIDUAL
	ACOMETIDA RED GENERAL

TIPOS DE CUBIERTA

- 1. CUBIERTA PLANA TRANSITABLE. BALDOSA SOBRE PLOTS
- 2. CUBIERTA NO TRANSITABLE AJARDINADA

LA REPRESENTACIÓN DE TRAZADOS Y EQUIPOS INDICADA EN PLANO ES ESQUEMÁTICA. PREVIO A LA EJECUCIÓN DE LOS TRAZADOS SE REALIZARÁ EL REPLANTEO DE LAS INSTALACIONES VERIFICANDO LA COMPATIBILIDAD DE LAS MISMAS COORDINÁNDOLAS CON OTRAS INSTALACIONES Y ELEMENTOS CONSTRUCTIVOS.

DETALLES DE CUBIERTA AJARDINADA

DETALLE TIPO

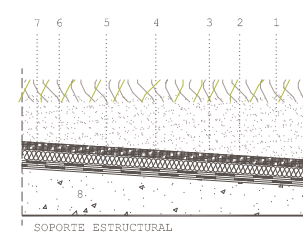

SUMIDERO

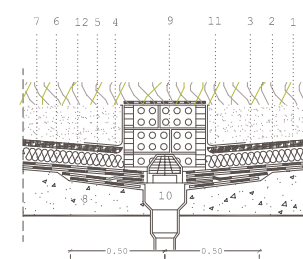

1. CAPA TIERRA VEGETAL. JARDINERIA USO EXTENSIVO
2. CAPA SEPARADORA FILTRANTE
3. CAPA DRENANTE chovADREN 20 GARDEN o similar
4. AISLAMIENTO TÉRMICO POLIESTIRENO EXTRUIDO XPS chovAFOAM e=60mm. o similar
5. CAPA SEPARADORA GEOFIM 150 o similar
6. IMPERMEABILIZACIÓN BICAPA 7Kg/m². LÁMINA SUPERIOR POLITABER GARDEN COMBI CAPA BASE POLITABER VEL 30+ LÁMINA DE FIELTRO DE POLIESTER o similar
7. IMPRIMACIÓN BITUMINOSA SUPERMUL-N
8. CAPA MORTERO ALIGERADO PARA FORMACIÓN PENDIENTES (mín. 1%-máx. 5%)
9. MAESTRA DE LADRILLO PERFORADO
10. CAZOLETA SIFÓNICA (EPDM)
11. GEOTEXTIL 100g/m². RETENEDOR DE ÁRIDOS Y FILTRANTE DE AGUAS
12. REFUERZO LÁMINA IMPERMEABILIZANTE POLITABER-BANDA

DETALLES DE CUBIERTA PLANA CON CÁMARA DE AIRE. TRANSITABLE (USO SOLO MANTENIMIENTO)

DETALLE TIPO

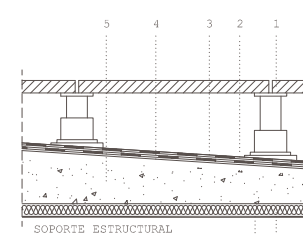

SUMIDERO

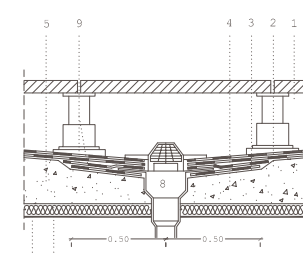

1. PAVIMENTO FLOTANTE BALDOSAS 40x40cm SOBRE PLOTS
2. CAPA ANTIPUNZONANTE BAJO SOPORTE PLOTS GEOFIM PP-15 o similar
3. IMPERMEABILIZACIÓN BICAPA 6Kg/m². LÁMINA SUPERIOR Y BASE POLITABER POL PY 30 +LÁMINA DE FIELTRO DE POLIESTER o similar
4. IMPRIMACIÓN BITUMINOSA SUPERMUL-N
5. CAPA MORTERO ALIGERADO PARA FORMACIÓN PENDIENTES (mín. 1%-máx. 5%)
6. AISLAMIENTO TÉRMICO POLIESTIRENO EXTRUIDO XPS chovAFOAM e=80mm. o similar
7. BARRERA DE VAPOR MEDIANTE LÁMINA ARMADURA DE FILM DE POLIETILENO CHOPLASTIC 30 o similar
8. CAZOLETA SIFÓNICA (EPDM)
9. REFUERZO LÁMINA IMPERMEABILIZANTE POLITABER-BANDA



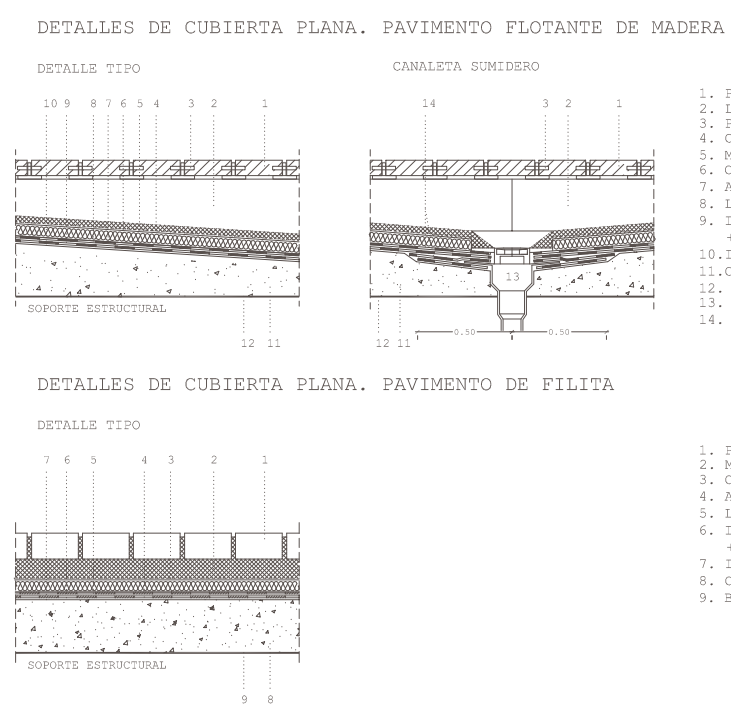
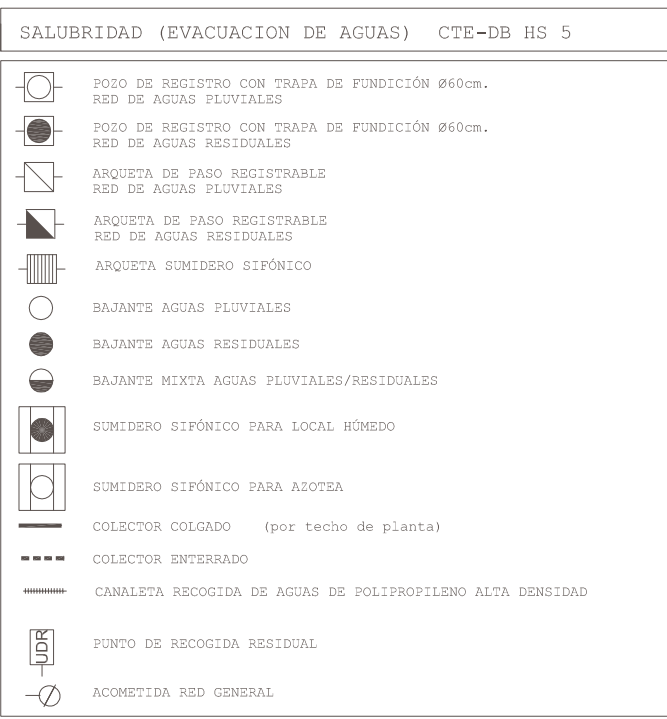
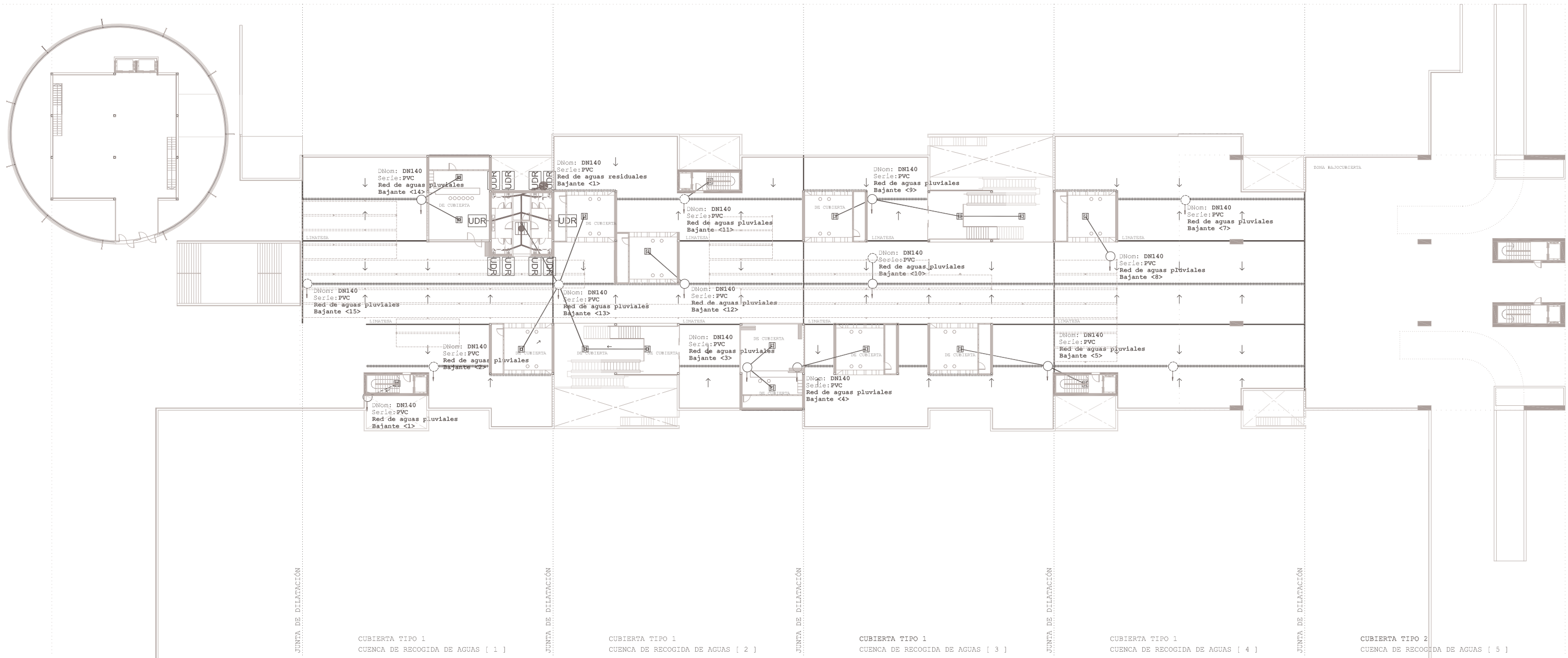

- PAVIMENTO FLOTANTE MADERA DE IROKO TRATADO EN AUTOCLAVE ESCUADRIA 150x25mm.
 - LISTELA DE MADERA DE PINO TRATADO EN AUTOCLAVE ESCUADRIA EN CONTRAPENDIENTE DISPUESTA c/30cm.
 - PIEZA DE ANCLAJE MADERA DE ACERO INOXIDABLE TIPO 316 o similar
 - CAPA ANTIPUNZONANTE GEOFIM PP-15 o similar
 - MORTERO DE COMPRESIÓN
 - CAPA SEPARADORA Y DIFUSORA DE VAPOR GEOFIM 200 o similar
 - AISLAMIENTO TÉRMICO POLIESTIRENO EXTRUIDO XPS chovAFOAM e=80mm. o similar
 - LÁMINA ANTIIMPACTO choAIMPACT 5 o similar (AISLAMIENTO A RUIDO DE IMPACTO)
 - IMPERMEABILIZACIÓN BICAPA 6Kg/m2. LÁMINA SUPERIOR Y BASE POLITABER POL PY 30 +LÁMINA DE FIELTRO DE POLIESTER o similar
 - IMPRIMACIÓN BITUMINOSA SUPERMUL-N
 - CAPA MORTERO ALIGERADO PARA FORMACIÓN PENDIENTES (min. 1%-máx. 5%)
 - BARRERA DE VAPOR MEDIANTE LÁMINA ARMADURA DE FILM DE POLIETILENO CHOPLASTIC 30 o similar
 - CANAL SUMIDERO Y REJA DE POLIPROPILENO ALTA DENSIDAD DE DIMENSIONES 1000x140x110mm.
 - REFUERZO LÁMINA IMPERMEABILIZANTE POLITABER-BANDA
- PAVIMENTO DE FILITA NATURAL EN PIEZAS DE 15x60x7cm.
 - MORTERO DE AGARRE
 - CAPA SEPARADORA Y DIFUSORA DE VAPOR GEOFIM 200 o similar
 - AISLAMIENTO TÉRMICO POLIESTIRENO EXTRUIDO XPS chovAFOAM e=80mm. o similar
 - LÁMINA ANTIIMPACTO choAIMPACT 5 o similar (AISLAMIENTO A RUIDO DE IMPACTO)
 - IMPERMEABILIZACIÓN BICAPA 6Kg/m2. LÁMINA SUPERIOR Y BASE POLITABER POL PY 30 +LÁMINA DE FIELTRO DE POLIESTER o similar
 - IMPRIMACIÓN BITUMINOSA SUPERMUL-N
 - CAPA MORTERO ALIGERADO PARA RECRECIDOS (NIVELACIÓN ENTRE PAVIMENTOS)
 - BARRERA DE VAPOR MEDIANTE LÁMINA ARMADURA DE FILM DE POLIETILENO CHOPLASTIC 30 o similar



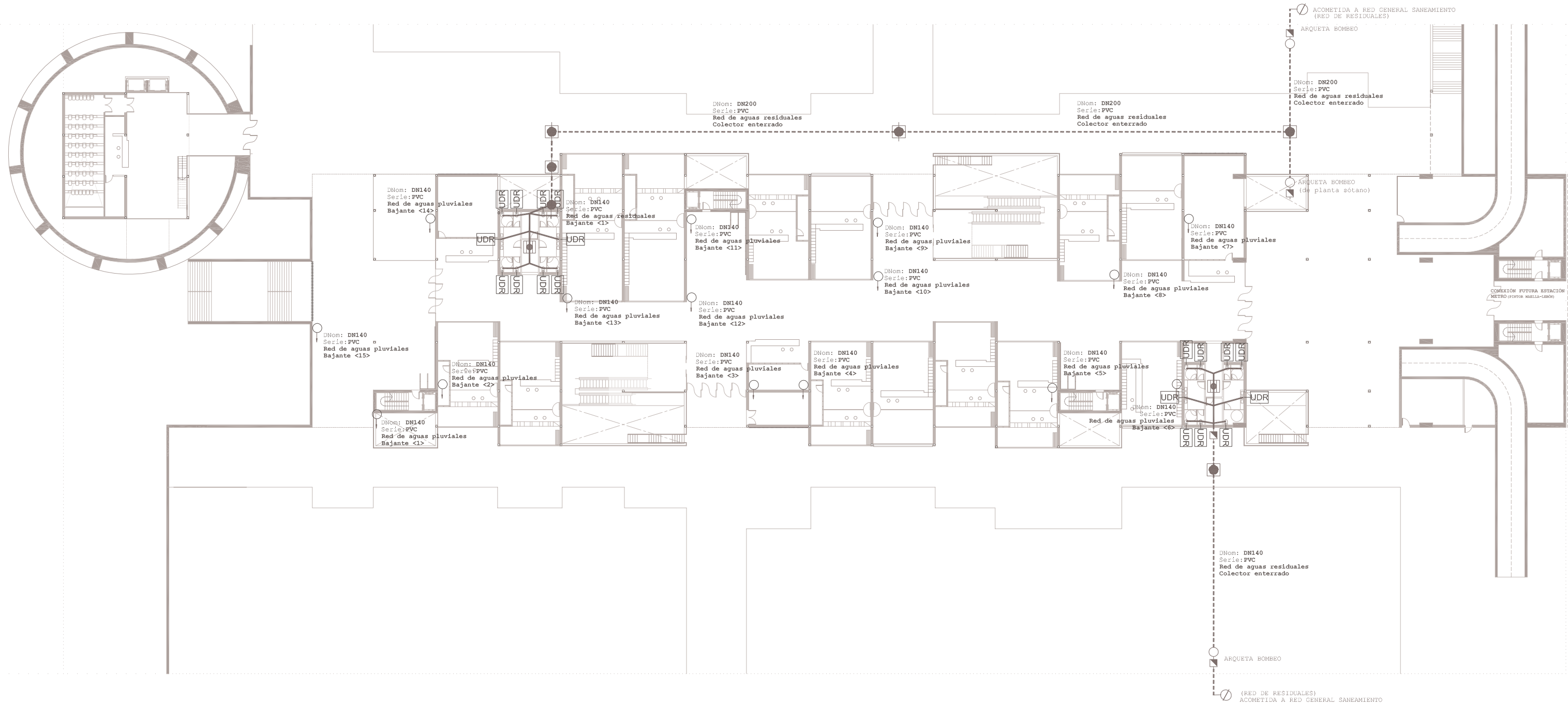

SALUBRIDAD (EVACUACION DE AGUAS) CTE-DB HS 5

- POZO DE REGISTRO CON TRAPA DE FUNDICIÓN Ø60cm.
RED DE AGUAS PLUVIALES
- POZO DE REGISTRO CON TRAPA DE FUNDICIÓN Ø60cm.
RED DE AGUAS RESIDUALES
- ARQUETA DE PASO REGISTRABLE
RED DE AGUAS PLUVIALES
- ARQUETA DE PASO REGISTRABLE
RED DE AGUAS RESIDUALES
- ARQUETA SUMIDERO SIFÓNICO
- BAJANTE AGUAS PLUVIALES
- BAJANTE AGUAS RESIDUALES
- BAJANTE MIXTA AGUAS PLUVIALES/RESIDUALES
- SUMIDERO SIFÓNICO PARA LOCAL HÚMEDO
- SUMIDERO SIFÓNICO PARA AZOTEA
- COLECTOR COLGADO (por techo de planta)
- COLECTOR ENTERRADO
- CANALETA RECOGIDA DE AGUAS DE POLIPROPILENO ALTA DENSIDAD
- PUNTO DE RECOGIDA RESIDUAL
- ACOMETIDA RED GENERAL

LA REPRESENTACIÓN DE TRAZADOS Y EQUIPOS INDICADA EN PLANO ES ESQUEMÁTICA. PREVIO A LA EJECUCIÓN DE LOS TRAZADOS SE REALIZARÁ EL REPLANTEO DE LAS INSTALACIONES VERIFICANDO LA COMPATIBILIDAD DE LAS MISMAS COORDINÁNDOLAS CON OTRAS INSTALACIONES Y ELEMENTOS CONSTRUCTIVOS.



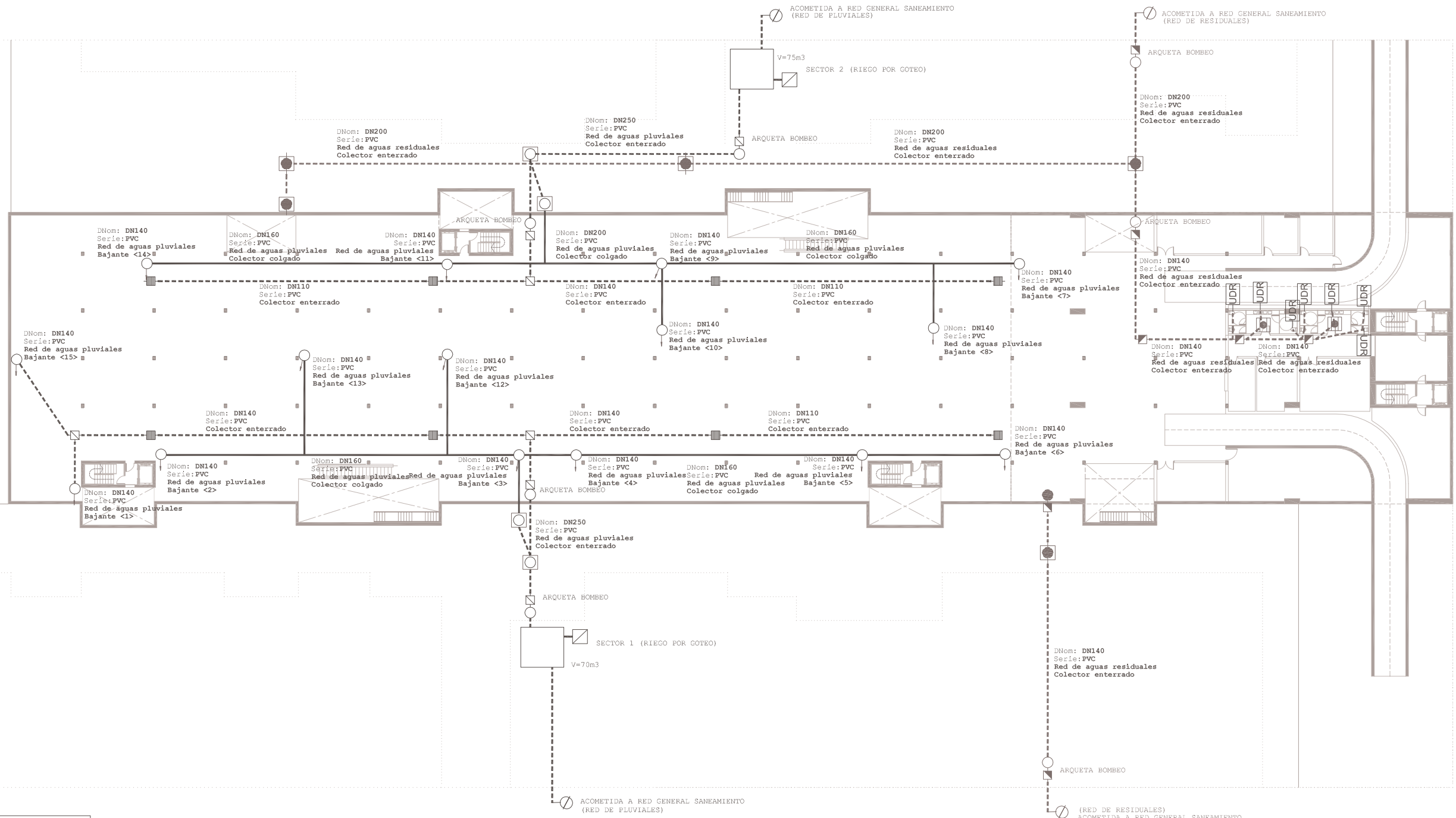
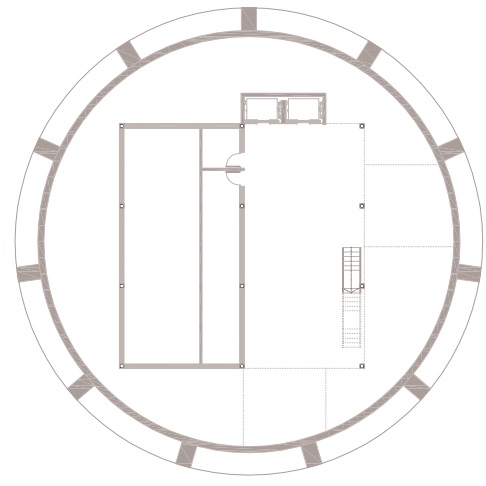

- POZO DE REGISTRO CON TRAPA DE FUNDICIÓN Ø60cm. RED DE AGUAS PLUVIALES
- POZO DE REGISTRO CON TRAPA DE FUNDICIÓN Ø60cm. RED DE AGUAS RESIDUALES
- ARQUETA DE PASO REGISTRABLE RED DE AGUAS PLUVIALES
- ARQUETA DE PASO REGISTRABLE RED DE AGUAS RESIDUALES
- ARQUETA SUMIDERO SIFÓNICO
- BAJANTE AGUAS PLUVIALES
- BAJANTE AGUAS RESIDUALES
- BAJANTE MIXTA AGUAS PLUVIALES/RESIDUALES
- SUMIDERO SIFÓNICO PARA LOCAL HÚMEDO
- SUMIDERO SIFÓNICO PARA AZOTEA
- COLECTOR COLGADO (por techo de planta)
- COLECTOR ENTERRADO
- CANALETA RECOGIDA DE AGUAS DE POLIPROPILENO ALTA DENSIDAD
- PUNTO DE RECOGIDA RESIDUAL
- ACOMETIDA RED GENERAL

LA REPRESENTACIÓN DE TRAZADOS Y EQUIPOS INDICADA EN PLANO ES ESQUEMÁTICA. PREVIO A LA EJECUCIÓN DE LOS TRAZADOS SE REALIZARÁ EL REPLANTEO DE LAS INSTALACIONES VERIFICANDO LA COMPATIBILIDAD DE LAS MISMAS COORDINÁNDOLAS CON OTRAS INSTALACIONES Y ELEMENTOS CONSTRUCTIVOS.





SALUBRIDAD (SUMINISTRO DE AGUA. CTE-DB-HS-4)

	ACOMETIDA A RED GENERAL (agua potable)
	COLLARIN DE TOMA (LLAVE GENERAL DE REGISTRO EN ARQUETA)
	VALVULA DE RETENCION (GENERAL)
	DISPOSITIVO ANTIARIETE
	CONTADOR DIVISIONARIO
	VALVULA LIMITADORA DE PRESION
	COLECTOR MODULAR TIPO 1 / DISTRIBUCION DE CUARTO HUMEDO
	TUBERIA AGUA FRIA
	TUBERIA AGUA ENTERRADA
	TUBERIA AGUA CALIENTE
	LLAVE DE PASO (A.F.)
	LLAVE DE PASO (A.C.)
	GRIFO DE AGUA FRIA (TEMPORIZADO)
	HIDROMEZCLADOR MONOMANDO
	FLUXOR
	COLECTOR MODULAR TIPO 2 / DISTRIBUCION DE CUARTO HUMEDO
	MONTANTE AGUA FRIA
	MONTANTE AGUA CALIENTE

ESQUEMA TIPO DE RED CON CONTADOR GENERAL ÚNICO

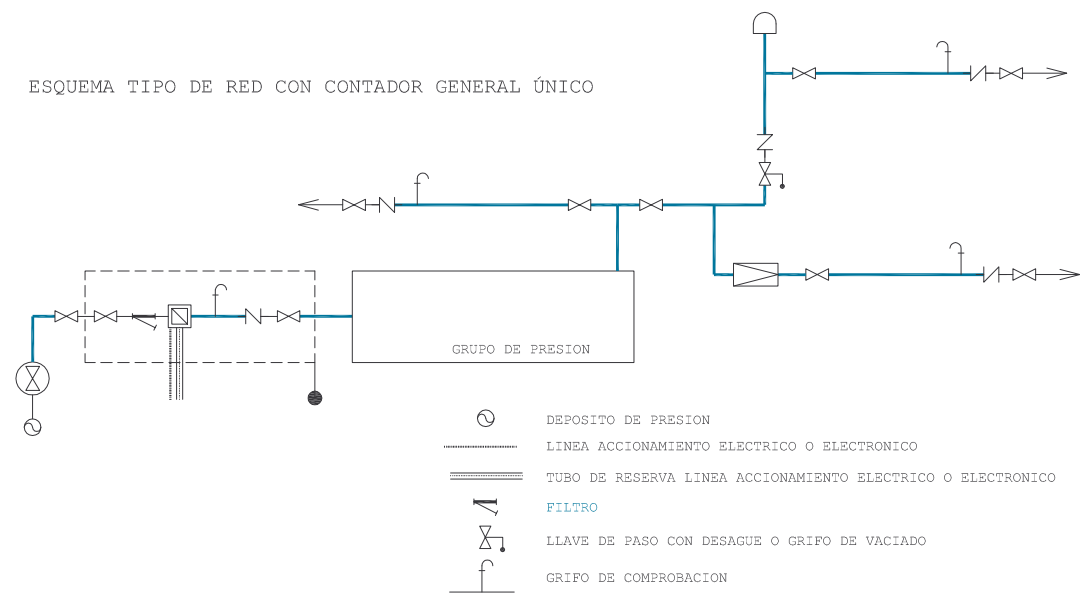

EL DISEÑO DE LA INSTALACIÓN INTERIOR SE REALIZARÁ MEDIANTE TUBERIAS DE POLIETILENO RETICULADO (PE-X. UNE-EN-15875:2004)
 LA ACOMETIDA A RED GENERAL SE REALIZARÁ MEDIANTE TUBERIA DE POLIETILENO DE ALTA DENSIDAD (PE-HD)
 LA BATERIA DE CONTADORES SERÁ DE ACERO GALVANIZADO EN CALIENTE POR INMERSION DIN 2440.MODELO HOMOLOGADO POR EMPRESA SUMINISTRADORA
 EL TENDIDO DE INSTALACIONES SE REALIZARÁ PREFERENTEMENTE POR FALSO TECHO Y DERIVACIONES VERTICALES A ELEMENTOS POR INTERIOR DEL TABIQUE CON ESTRUCTURA METÁLICA TIPO KNAUF O SIMILAR
 SE CUMPLIRÁN LAS CONDICIONES DE EJECUCIÓN Y PUESTA EN SERVICIO DEL CTE-DB-HS-4.SUMINISTRO DE AGUA
 TODAS LAS TUBERIAS SE SUJETARÁN MEDIANTE ABRAZADERAS METÁLICAS CON JUNTA DE CAUCHO O SIMILAR. LOS SOPORTES ESTARÁN SITUADOS A DISTANCIAS NO SUPERIORES A LAS INDICADAS EN LA SIGUIENTE TABLA:

DIÁMETRO TUBERIA (MM.)	SEPARACIÓN ENTRE SOPORTES (M.) TRAMOS VERT.	TRAMOS HORIZ.
10	1,80	1,20
12-20	2,40	1,80
25-40	3,00	2,40
50-100	3,70	3,00

LA REPRESENTACIÓN DE TRAZADOS Y EQUIPOS INDICADA EN PLANO ES ESQUEMÁTICA.PREVIO A LA EJECUCIÓN DE LOS TRAZADOS SE REALIZARÁ EL REPLANTEO DE LAS INSTALACIONES VERIFICANDO LA COMPATIBILIDAD DE LAS MISMAS COORDINÁNDOLAS CON OTRAS INSTALACIONES Y ELEMENTOS CONSTRUCTIVOS.

DIÁMETROS DERIVACIONES APARATOS TUBERIA LISA

APARATO-PTO.CONSUMO	Ømm. INT. MIN. (DB-HS-4)	TUBERIA POLIETILENO PE-X
LAVAMANOS	12	PEX Ø16
LAVABO	12	PEX Ø16
INODORO CON CISTERNA	12	PEX Ø16
INODORO CON FLUXOR	25-40	PEX Ø40
URINARIO CON GRIFO TEMP.	12	PEX Ø16
URINARIO CON CISTERNA	12	PEX Ø16
VERTEDERO	20	PEX Ø32

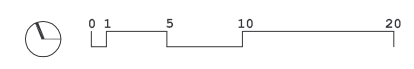

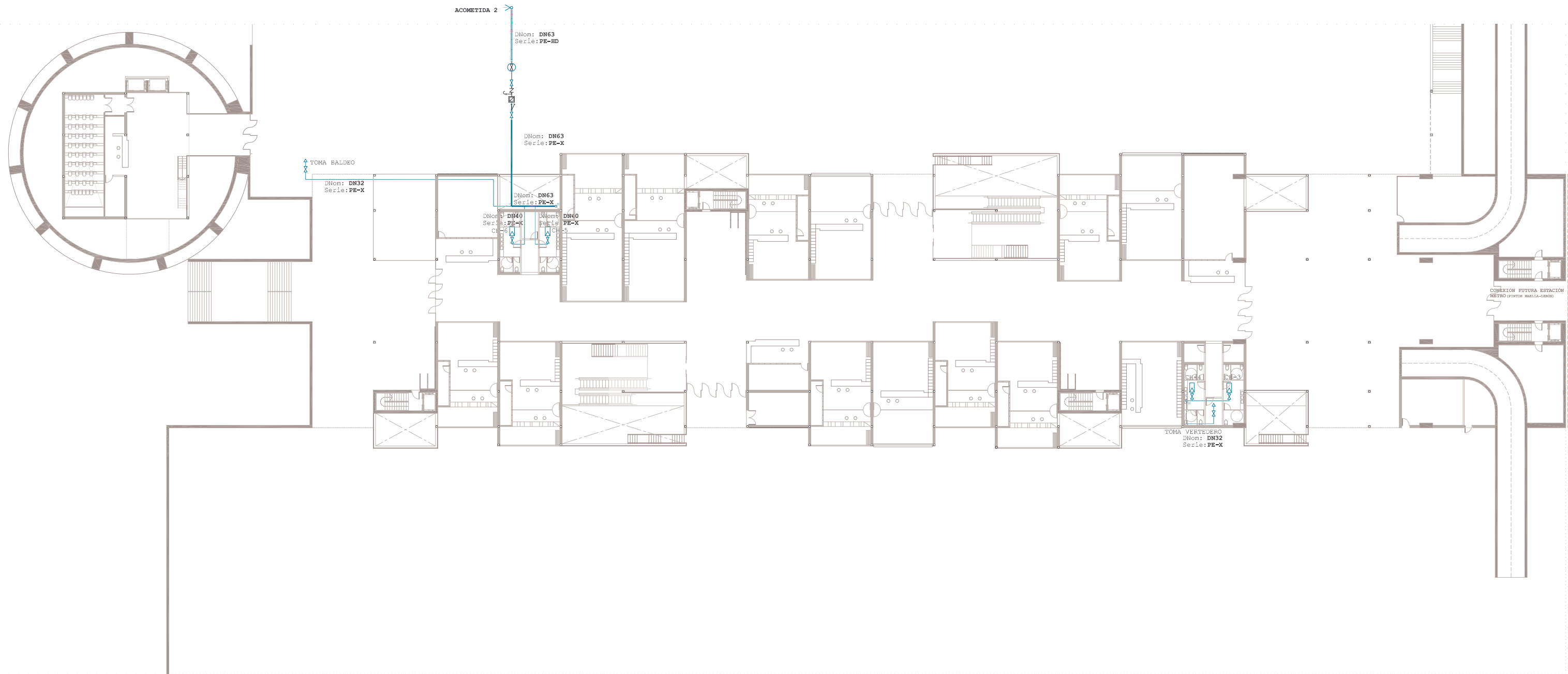

SALUBRIDAD (SUMINISTRO DE AGUA. CTE-DB-HS-4)

	ACOMETIDA A RED GENERAL (agua potable)
	COLLARIN DE TOMA (LLAVE GENERAL DE REGISTRO EN ARQUETA)
	VALVULA DE RETENCIÓN (GENERAL)
	DISPOSITIVO ANTIARIETE
	CONTADOR DIVISIONARIO
	VALVULA LIMITADORA DE PRESION
	COLECTOR MODULAR TIPO 1 / DISTRIBUCIÓN DE CUARTO HÚMEDO
	TUBERIA AGUA FRIA
	TUBERIA AGUA ENTERRADA
	TUBERIA AGUA CALIENTE
	LLAVE DE PASO (A.F.)
	LLAVE DE PASO (A.C.)
	GRIFO DE AGUA FRIA (TEMPORIZADO)
	GRIFO DE AGUA FRIA
	HIDROMEZCLADOR MONOMANDO
	FLUXOR
	COLECTOR MODULAR TIPO 2 / DISTRIBUCIÓN DE CUARTO HÚMEDO
	MONTANTE AGUA FRIA
	MONTANTE AGUA CALIENTE

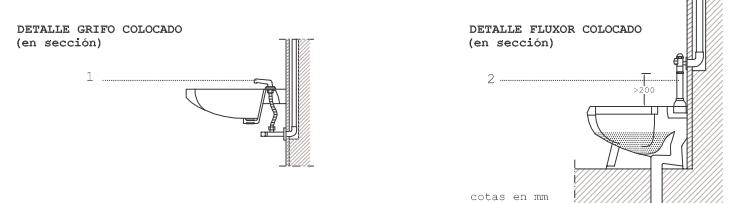
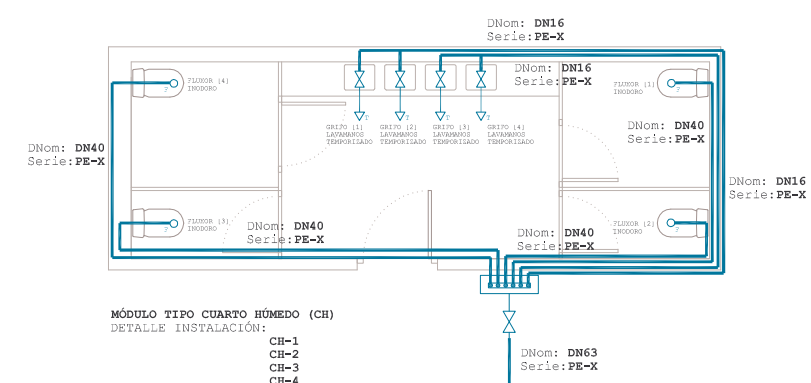

- GRIFO ROSCADO DIRECTAMENTE AL TUBO DE ALIMENTACIÓN O MEDIANTE ACCESORIO DE TUBO FLEXIBLE O RÍGIDO.
- FLUXOR ROSCADO AL TUBO DE ALIMENTACIÓN. EL ENLACE CON EL INODORO SE HARÁ MEDIANTE TUBO DE DESCARGA DE LONGITUD MÍNIMA DE 200 mm. EL TUBO DE DESCARGA PODRÁ ACOMETER AL INODORO POR LA PARTE SUPERIOR O POR LA PARTE DE ATRÁS DEL MISMO.

EL DISEÑO DE LA INSTALACIÓN INTERIOR SE REALIZARÁ MEDIANTE TUBERIAS DE POLIETILENO RETICULADO (PE-X. UNE-EN-15875:2004) LA ACOMETIDA A RED GENERAL SE REALIZARÁ MEDIANTE TUBERIA DE POLIETILENO DE ALTA DENSIDAD (PE-HD) LA BATERIA DE CONTADORES SERÁ DE ACERO GALVANIZADO EN CALIENTE POR INMERSIÓN DIN 2440.MODELO HOMOLOGADO POR EMPRESA SUMINISTRADORA EL TENDIDO DE INSTALACIONES SE REALIZARÁ PREFERENTEMENTE POR FALSO TECHO Y DERIVACIONES VERTICALES A ELEMENTOS POR INTERIOR DEL TABIQUE CON ESTRUCTURA METÁLICA TIPO KNAUF O SIMILAR SE CUMPLIRÁN LAS CONDICIONES DE EJECUCIÓN Y PUESTA EN SERVICIO DEL CTE-DB-HS-4.SUMINISTRO DE AGUA TODAS LAS TUBERIAS SE SUJETARÁN MEDIANTE ABRAZADERAS METÁLICAS CON JUNTA DE CAUCHO O SIMILAR. LOS SOPORTES ESTARÁN SITUADOS A DISTANCIAS NO SUPERIORES A LAS INDICADAS EN LA SIGUIENTE TABLA:

DIÁMETRO TUBERIA (MM.)	SEPARACIÓN ENTRE SOPORTES (M.)	
	TRAMOS VERT.	TRAMOS HORIZ.
10	1,80	1,20
12-20	2,40	1,80
25-40	3,00	2,40
50-100	3,70	3,00

LA REPRESENTACIÓN DE TRAZADOS Y EQUIPOS INDICADA EN PLANO ES ESQUEMÁTICA.PREVIO A LA EJECUCIÓN DE LOS TRAZADOS SE REALIZARÁ EL REPLANTEO DE LAS INSTALACIONES VERIFICANDO LA COMPATIBILIDAD DE LAS MISMAS COORDINÁNDOLAS CON OTRAS INSTALACIONES Y ELEMENTOS CONSTRUCTIVOS.

DIÁMETROS DERIVACIONES APARATOS TUBERIA LISA

APARATO-PTO.CONSUMO	Ømm. INT. MIN. (DB-HS-4)	TUBERIA POLIETILENO PE-X
LAVAMANOS	12	PEX Ø16
LAVABO	12	PEX Ø16
INODORO CON CISTERNA	12	PEX Ø16
INODORO CON FLUXOR	25-40	PEX Ø40
URINARIO CON GRIFO TEMP.	12	PEX Ø16
URINARIO CON CISTERNA	12	PEX Ø16
VERTEDERO	20	PEX Ø32

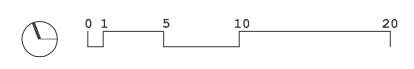

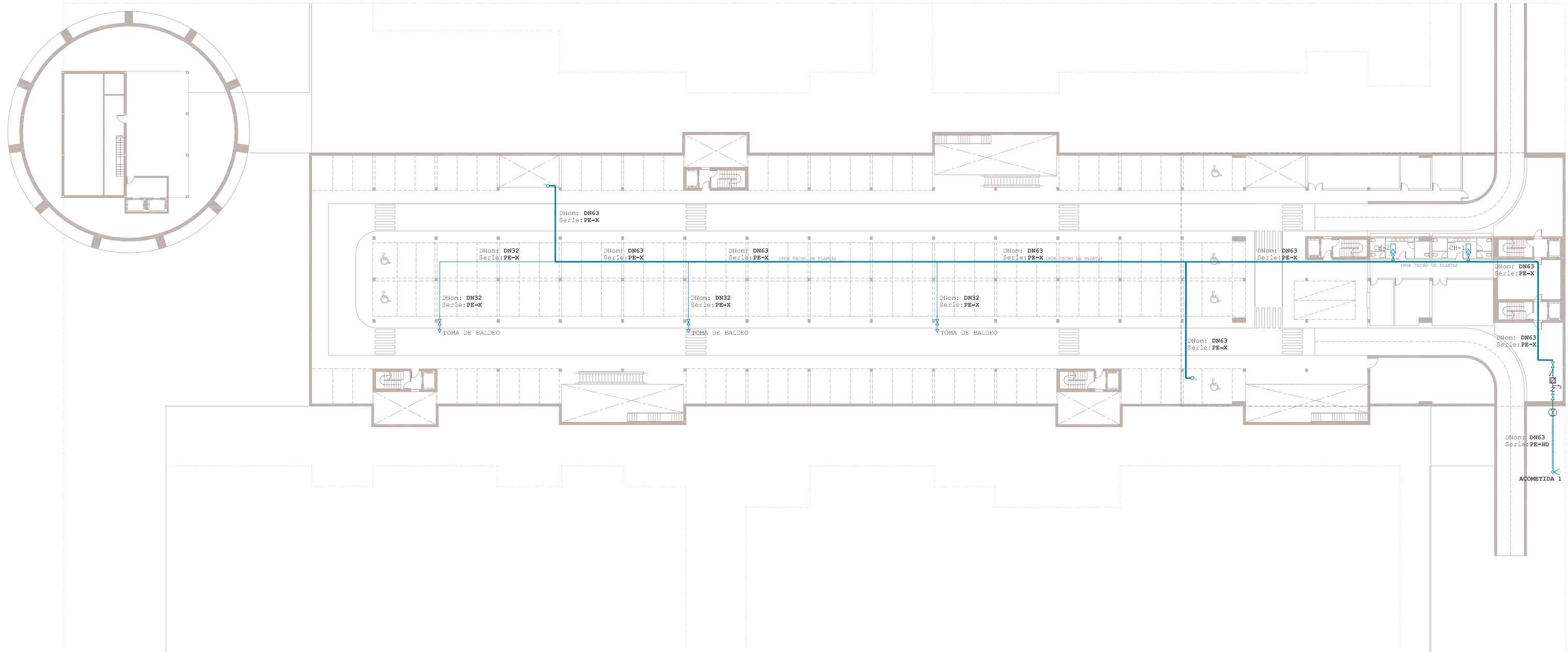

SALUBRIDAD (SUMINISTRO DE AGUA. CTE-DB-HS-4)	
	ACOMETIDA A RED GENERAL (agua potable)
	COLLARIN DE TOMA (LLAVE GENERAL DE REGISTRO EN ARQUETA)
	VALVULA DE RETENCIÓN (GENERAL)
	DISPOSITIVO ANTIARIETE
	CONTADOR DIVISIONARIO
	VALVULA LIMITADORA DE PRESION
	COLECTOR MODULAR TIPO 1 / DISTRIBUCIÓN DE CUARTO HÚMEDO
	TUBERIA AGUA FRIA
	TUBERIA AGUA ENTERRADA
	TUBERIA AGUA CALIENTE
	LLAVE DE PASO (A.F.)
	LLAVE DE PASO (A.C.)
	GRIFO DE AGUA FRIA (TEMPORIZADO)
	GRIFO DE AGUA FRIA
	HIDROMEZCLADOR MONOMANDO
	FLUXOR
	COLECTOR MODULAR TIPO 2 / DISTRIBUCIÓN DE CUARTO HÚMEDO
	MONTANTE AGUA FRIA
	MONTANTE AGUA CALIENTE

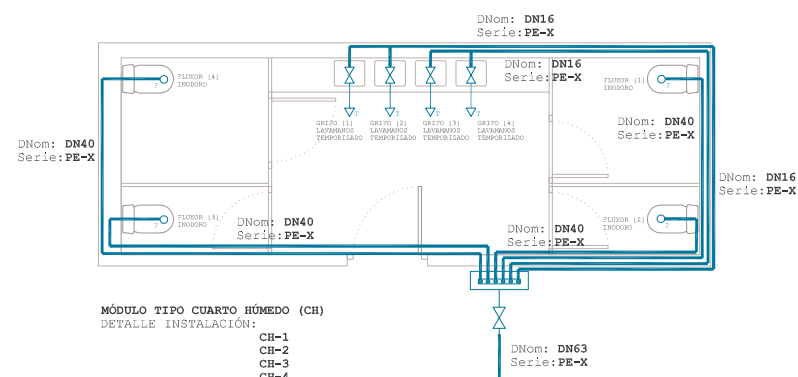

DETALLE GRIFO COLOCADO (en sección)

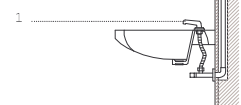

DETALLE FLUXOR COLOCADO (en sección)

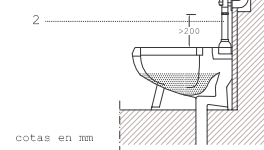

cotas en mm

- GRIFO ROSCADO DIRECTAMENTE AL TUBO DE ALIMENTACIÓN O MEDIANTE ACCESORIO DE TUBO FLEXIBLE O RÍGIDO.
- FLUXOR ROSCADO AL TUBO DE ALIMENTACIÓN. EL ENLACE CON EL INODORO SE HARÁ MEDIANTE TUBO DE DESCARGA DE LONGITUD MÍNIMA DE 200 mm. EL TUBO DE DESCARGA PODRÁ ACOMETER AL INODORO POR LA PARTE SUPERIOR O POR LA PARTE DE ATRÁS DEL MISMO.

EL DISEÑO DE LA INSTALACIÓN INTERIOR SE REALIZARÁ MEDIANTE TUBERIAS DE POLIETILENO RETICULADO (PE-X. UNE-EN-15875:2004) LA ACOMETIDA A RED GENERAL SE REALIZARÁ MEDIANTE TUBERIA DE POLIETILENO DE ALTA DENSIDAD (PE-HD) LA BATERIA DE CONTADORES SERÁ DE ACERO GALVANIZADO EN CALIENTE POR INMERSIÓN DIN 2440. MODELO HOMOLOGADO POR EMPRESA SUMINISTRADORA EL TENDIDO DE INSTALACIONES SE REALIZARÁ PREFERENTEMENTE POR FALSO TECHO Y DERIVACIONES VERTICALES A ELEMENTOS POR INTERIOR DEL TABIQUE CON ESTRUCTURA METÁLICA TIPO KNAUF O SIMILAR SE CUMPLIRÁN LAS CONDICIONES DE EJECUCIÓN Y PUESTA EN SERVICIO DEL CTE-DB-HS-4. SUMINISTRO DE AGUA TODAS LAS TUBERIAS SE SUJETARÁN MEDIANTE ABRAZADERAS METÁLICAS CON JUNTA DE CAUCHO O SIMILAR. LOS SOPORTES ESTARÁN SITUADOS A DISTANCIAS NO SUPERIORES A LAS INDICADAS EN LA SIGUIENTE TABLA:

DIÁMETRO TUBERIA (MM.)	SEPARACIÓN ENTRE SOPORTES (M.)	
	TRAMOS VERT.	TRAMOS HORIZ.
10	1,80	1,20
12-20	2,40	1,80
25-40	3,00	2,40
50-100	3,70	3,00

LA REPRESENTACIÓN DE TRAZADOS Y EQUIPOS INDICADA EN PLANO ES ESQUEMÁTICA. PREVIO A LA EJECUCIÓN DE LOS TRAZADOS SE REALIZARÁ EL REPLANTEO DE LAS INSTALACIONES VERIFICANDO LA COMPATIBILIDAD DE LAS MISMAS COORDINÁNDOLAS CON OTRAS INSTALACIONES Y ELEMENTOS CONSTRUCTIVOS.

DIÁMETROS DERIVACIONES APARATOS TUBERIA LISA

APARATO-PTO. CONSUMO	Ømm. INT. MIN. (DB-HS-4)	TUBERIA POLIETILENO PE-X
LAVAMANOS	12	PEX Ø16
LAVABO	12	PEX Ø16
INODORO CON CISTERNA	12	PEX Ø16
INODORO CON FLUXOR	25-40	PEX Ø40
URINARIO CON GRIFO TEMP.	12	PEX Ø16
URINARIO CON CISTERNA	12	PEX Ø16
VERTEDERO	20	PEX Ø32

SALUBRIDAD. SUMINISTRO DE AGUA (CTE-DB-HS-4) GASOMETRO Y APARCAMIENTO PÚBLICO-CARGA-DESCARGA (nivel -7,067m) ALMACENAMIENTO (STOCK) escala: 1/500





SIMBOLOGÍA ELÉCTRICA REBT 2002

	CAJA GENERAL DE PROTECCIÓN (CGP)
	LÍNEA GENERAL DE ALIMENTACIÓN (LÍNEA TRIFÁSICA DE CONDUCTORES UNIPOLARES DE COBRE AISLAMIENTO XLPE TENSIÓN ASIGNADA 450/750V)
	INTERRUPTOR GENERAL DE MANIOBRA
	EMPLAZAMIENTO DE CONTADORES
	CONTADOR
	FUSIBLE DE SEGURIDAD
	DERIVACIÓN INDIVIDUAL (LÍNEA MONOFÁSICA DE CONDUCTORES UNIPOLARES DE COBRE AISLAMIENTO XLPE TENSIÓN ASIGNADA 450/750V)
	CAJA INTERRUPTOR CONTROL DE POTENCIA
	CUADRO GENERAL DE MANDO Y PROTECCIÓN
	CUADRO DE MANDO Y PROTECCIÓN LÍNEA FUERZA MOTRIZ
	DERIVACIÓN INDIVIDUAL (LÍNEA TRIFÁSICA DE CONDUCTORES UNIPOLARES DE COBRE AISLAMIENTO XLPE TENSIÓN ASIGNADA 450/750V)
	CANALADURA SEGÚN DERIVACIONES Y DE DIMENSIONES:
ANCHURA L (m.)	
Número de derivaciones	Profundidad P=0,15m. UNA FILA Profundidad P=0,30m. DOS FILAS
Hasta 12	0,65 0,50
13-24	1,25 0,65
25-36	1,85 0,95
36-48	2,45 1,35

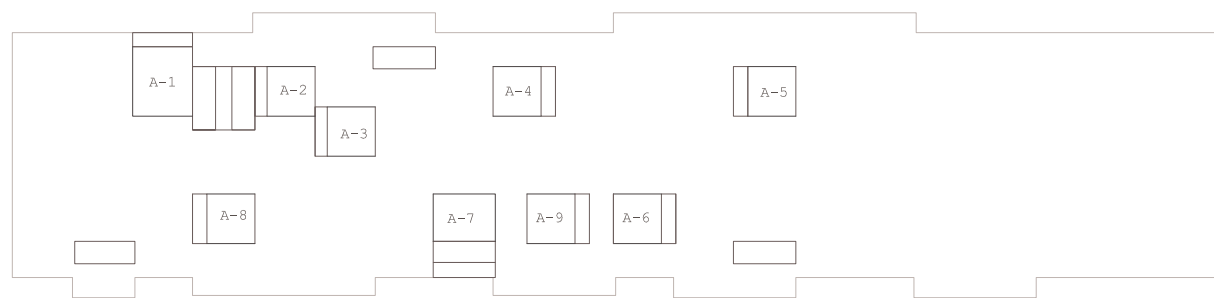

TIPO	SUPERFICIE	POTENCIA MÍNIMA	POTENCIA ASIGNADA
A-1	87,85	8785W	8785W
A-2	52,07	5207W	5207W
A-3	52,07	5207W	5207W
A-4	54,04	5404W	5404W
A-5	54,04	5404W	5404W
A-6	54,04	5404W	5404W
A-7	91,18	9118W	9118W
A-8	54,04	5404W	5404W
A-9	91,18	9118W	9118W
TOTAL POTENCIA ASIGNADA			57,97kW

CARGA TOTAL MERCADO CULTURAL	375,03kW
------------------------------	----------

LA REPRESENTACIÓN DE TRAZADOS Y EQUIPOS INDICADA EN PLANO ES ESQUEMÁTICA. PREVIO A LA EJECUCIÓN DE LOS TRAZADOS SE REALIZARÁ EL REPLANTEO DE LAS INSTALACIONES VERIFICANDO LA COMPATIBILIDAD DE LAS MISMAS COORDINÁNDOLAS CON OTRAS INSTALACIONES Y ELEMENTOS CONSTRUCTIVOS.



SIMBOLOGÍA ELECTRICIDAD REBT 2002

	CAJA GENERAL DE PROTECCIÓN (CGP)	
	LINEA GENERAL DE ALIMENTACIÓN (LINEA TRIFÁSICA DE CONDUCTORES UNIPOLARES DE COBRE AISLAMIENTO XLPE TENSIÓN ASIGNADA 450/750V)	
	INTERRUPTOR GENERAL DE MANIOBRA	
	EMPLAZAMIENTO DE CONTADORES	
	CONTADOR	
	FUSIBLE DE SEGURIDAD	
	DERIVACIÓN INDIVIDUAL (LINEA MONOFÁSICA DE CONDUCTORES UNIPOLARES DE COBRE AISLAMIENTO XLPE TENSIÓN ASIGNADA 450/750V)	
	CAJA INTERRUPTOR CONTROL DE POTENCIA	
	CUADRO GENERAL DE MANDO Y PROTECCIÓN	
	CUADRO DE MANDO Y PROTECCIÓN LINEA FUERZA MOTRIZ	
	DERIVACIÓN INDIVIDUAL (LINEA TRIFÁSICA DE CONDUCTORES UNIPOLARES DE COBRE AISLAMIENTO XLPE TENSIÓN ASIGNADA 450/750V)	
	CANALADURA SEGÚN DERIVACIONES Y DE DIMENSIONES:	
Número de derivaciones		
ANCHURA L (m.)		
	Profundidad P=0,15m.UNA FILA	Profundidad P=0,30m.DOS FILAS
Hasta 12	0,65	0,50
13-24	1,25	0,65
25-36	1,85	0,95
36-48	2,45	1,35

TIPO	SUPERFICIE	POTENCIA MÍNIMA	POTENCIA ASIGNADA
B-1	65,59	6559W	6559W
B-2	68,21	6821W	6821W
B-3	82,84	8284W	8284W
B-4	68,21	6821W	6821W
B-5	82,84	8284W	8284W
B-6	38,16	3816W	3816W
B-7	69,56	6956W	6956W
B-8	38,16	3816W	3816W
B-9	69,56	6956W	6956W
B-10	38,16	3816W	3816W
B-11	69,56	6956W	6956W
B-12	38,16	3816W	3816W
B-13	69,56	6956W	6956W
B-14	108,91	10891W	10891W
B-15	87,85	8785W	8785W
B-16	69,56	6956W	6956W
B-17	38,16	3816W	3816W
B-18	69,56	6956W	6956W
B-19	38,16	3816W	3816W
B-20	69,56	6956W	6956W
B-21	38,16	3816W	3816W
B-22	69,56	6956W	6956W
B-23	38,16	3816W	3816W
B-24	69,56	6956W	6956W
B-25	38,16	3816W	3816W
B-26	69,56	6956W	6956W
B-27	38,16	3816W	3816W
TOTAL POTENCIA ASIGNADA			139,22kW

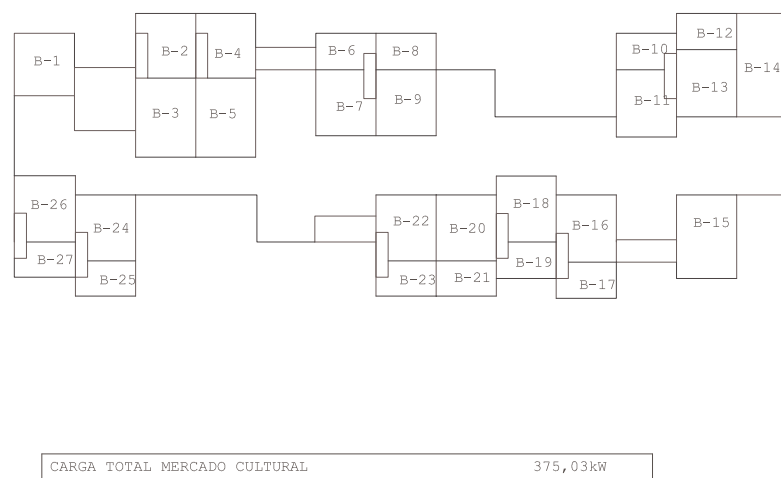

LA REPRESENTACIÓN DE TRAZADOS Y EQUIPOS INDICADA EN PLANO ES ESQUEMÁTICA. PREVIO A LA EJECUCIÓN DE LOS TRAZADOS SE REALIZARÁ EL REPLANTEO DE LAS INSTALACIONES VERIFICANDO LA COMPATIBILIDAD DE LAS MISMAS COORDINÁNDOLAS CON OTRAS INSTALACIONES Y ELEMENTOS CONSTRUCTIVOS.

DETALLE CAJA GENERAL DE PROTECCIÓN (ACOMETIDA SUBTERRANEA)

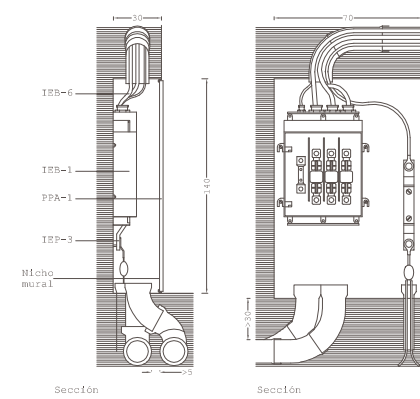

PPA-1 Puerta para nicho mural. Metálica, con grado de protección IK 10 según UNE-EN 50.102, protegida contra la corrosión, dispondrá de cerradura normalizada por la empresa suministradora. La parte inferior de la puerta estará a >30cm. sobre la rasante del suelo. Se recibirá a la fábrica mediante sus cuatro patillas de anclaje.

IEB-1 Caja general de protección. Se instalarán contactillos fáciles en todos los conductores de fase o polares. Podrá tener prevista la entrada y salida de la línea de distribución. Tendrá grado de inflamabilidad según UNE-EN 60.439-3. Una vez instalada tendrá un grado de protección IP43 según UNE 20.324 e IK 08 según UNE-EN 50.102 y será precintable. Se fijará sobre el paramento por cuatro puntos mediante espárragos roscados recibidos en la obra de fábrica.

IEB-3 Punto de puesta a tierra. Se fijará al paramento y se conectará con la conducción enterrada, según NTC-IEF Puesta a Tierra.

IEB-6 Línea general de alimentación. El sistema de instalación será empotrado, mediante tubo 2221 (no propagador de la llama), de compresión ligera (2), impacto ligera (2), según UNE-EN 50066-2-2 y formada por cable 021-K (AS), de tensión asignada 0,6/1kV, aislamiento de etileno propileno (D) y cubierta de compuesto termoplástico a base de poliolefina (21), según UNE 21.123-5.

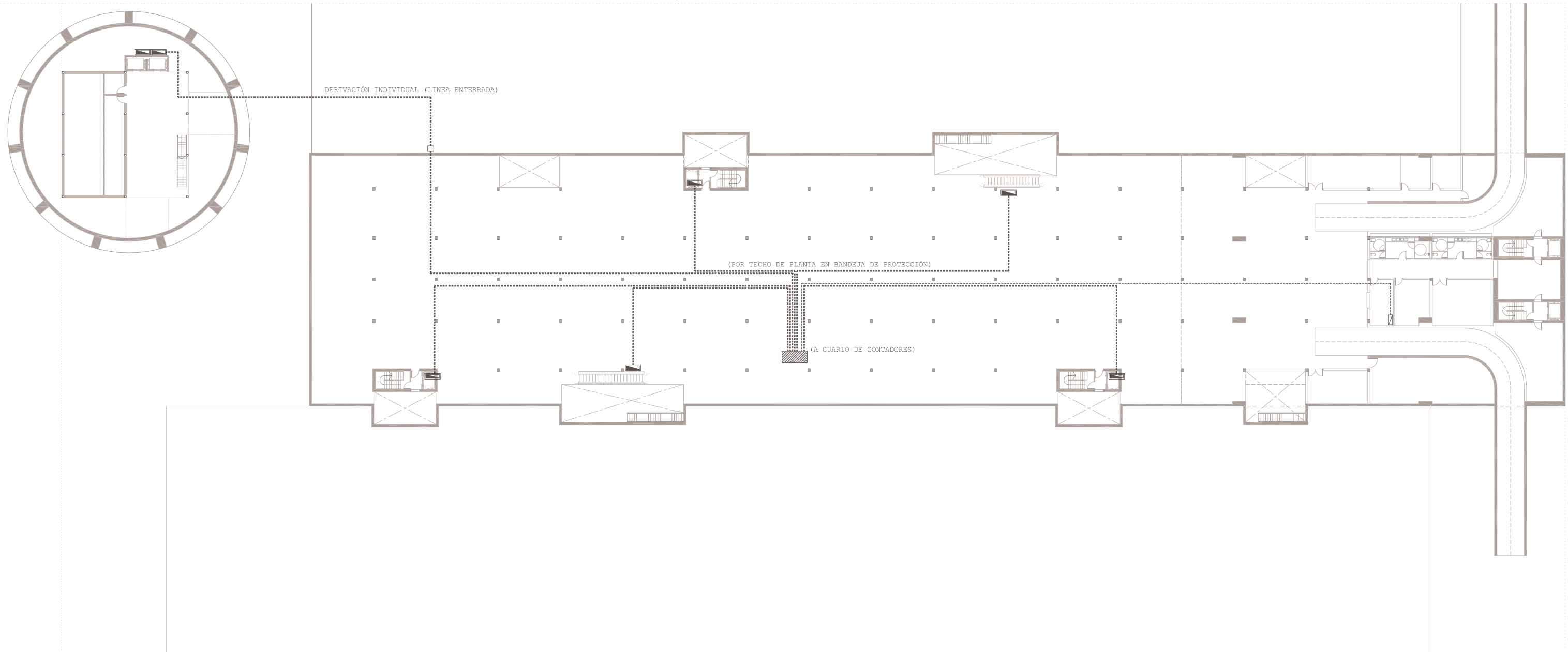

SIMBOLOGÍA ELECTRICIDAD REBT 2002

	CAJA GENERAL DE PROTECCIÓN (CGP)	
	LINEA GENERAL DE ALIMENTACIÓN (LINEA TRIFÁSICA DE CONDUCTORES UNIPOLARES DE COBRE AISLAMIENTO XLPE TENSIÓN ASIGNADA 450/750V)	
	INTERRUPTOR GENERAL DE MANIOBRA	
	EMPLAZAMIENTO DE CONTADORES	
	CONTADOR	
	FUSIBLE DE SEGURIDAD	
	DERIVACIÓN INDIVIDUAL (LINEA MONOFÁSICA DE CONDUCTORES UNIPOLARES DE COBRE AISLAMIENTO XLPE TENSIÓN ASIGNADA 450/750V)	
	CAJA INTERRUPTOR CONTROL DE POTENCIA	
	CUADRO GENERAL DE MANDO Y PROTECCIÓN	
	CUADRO DE MANDO Y PROTECCIÓN LINEA FUERZA MOTRIZ	
	DERIVACIÓN INDIVIDUAL (LINEA TRIFÁSICA DE CONDUCTORES UNIPOLARES DE COBRE AISLAMIENTO XLPE TENSIÓN ASIGNADA 450/750V)	
	CANALADURA SEGÚN DERIVACIONES Y DE DIMENSIONES:	
	ANCHURA L (m.)	
Número de derivaciones	Profundidad P=0,15m.UNA FILA	Profundidad P=0,30m.DOS FILAS
Hasta 12	0,65	0,50
13-24	1,25	0,65
25-36	1,85	0,95
36-48	2,45	1,35

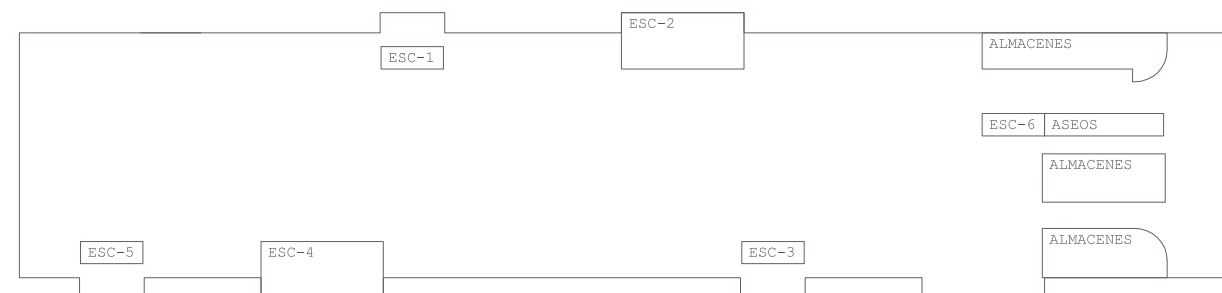

LA REPRESENTACIÓN DE TRAZADOS Y EQUIPOS INDICADA EN PLANO ES ESQUEMÁTICA.PREVIO A LA EJECUCIÓN DE LOS TRAZADOS SE REALIZARÁ EL REPLANTEO DE LAS INSTALACIONES VERIFICANDO LA COMPATIBILIDAD DE LAS MISMAS COORDINÁNDOLAS CON OTRAS INSTALACIONES Y ELEMENTOS CONSTRUCTIVOS.

TIPO	SUPERFICIE	POTENCIA MÍNIMA	POTENCIA ASIGNADA
ESCALERA-1+ASC.	41,75	167W	3300W
ESCALERA-2	115,70	1389W	2000W
ESCALERA-3+ASC.	41,75	167W	3300W
ESCALERA-4	115,70	1389W	2000W
ESCALERA-5+ASC.	41,75	167W	3300W
ESCALERA-6+ASC.	41,75	167W	3300W
ESPACIOS COMUNES	2283,20	34248W	52319W
ASEOS	180,00	2700W	2700W
RITI-RITS	--	2000W	2000W
APARCAMIENTO	3930,00	78600W	78600W
ALMACENES	298,00	14900W	14900W
BOMBAS ACHIQUE	22 uds.	8096W	10120W
TOTAL POTENCIA ASIGNADA			177,84kW

CARGA TOTAL MERCADO CULTURAL 375,03kW



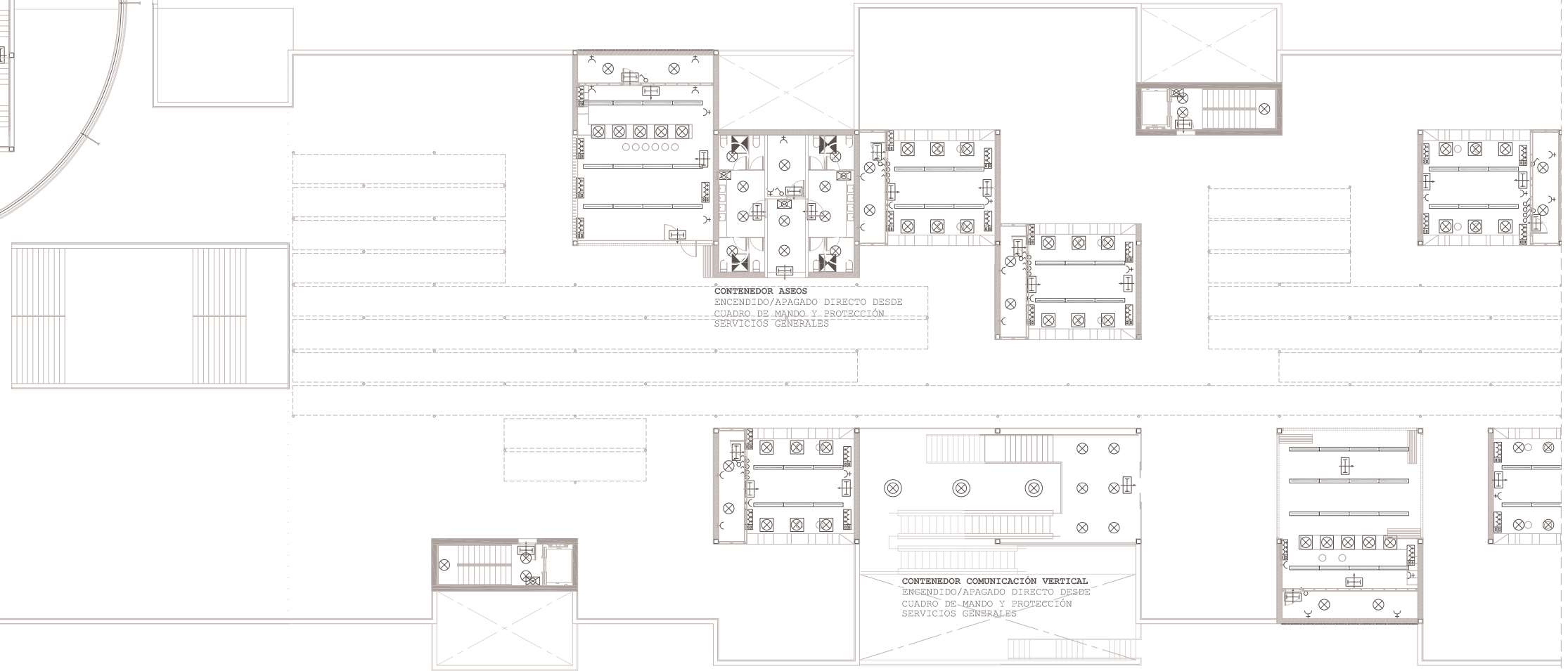
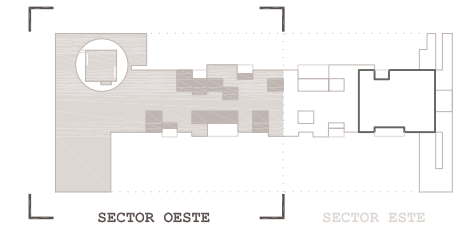
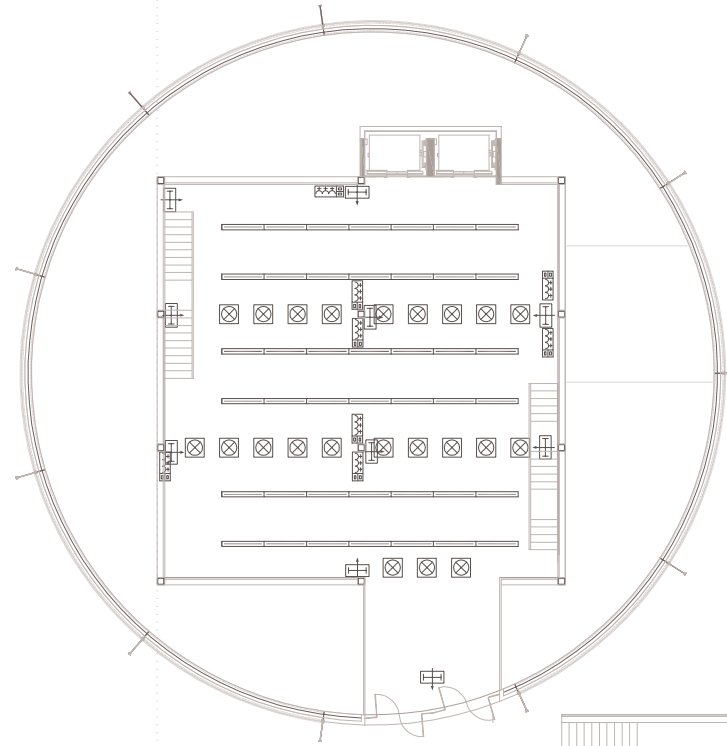

CONTENEDOR ASESOS
 ENCENDIDO/APAGADO DIRECTO DESDE
 CUADRO DE MANDO Y PROTECCIÓN
 SERVICIOS GENERALES

CONTENEDOR COMUNICACIÓN VERTICAL
 ENCENDIDO/APAGADO DIRECTO DESDE
 CUADRO DE MANDO Y PROTECCIÓN
 SERVICIOS GENERALES

SIMBOLOGÍA ILUMINACIÓN	
ILUMINACIÓN DE AMBIENTE	
	LUMINARIA CON REFLECTOR DE ALUMINIO EMPOTRADA A FALSO TECHO FINE LEDS 18w. DE LAMP O SIMILAR
	LUMINARIA ESTANCA CON DIFUSOR 2xTLD 36w.
	DOWNLIGHT FIJO EMPOTRADO A FALSO TECHO 1x50w.
	DETECTOR DE MOVIMIENTO ORIENTABLE DE 90° A 270°
ILUMINACIÓN DE ACENTO	
	DOWNLIGHT FIJO EMPOTRADO A FALSO TECHO 1x50w.
	LUMINARIA SUSPENDIDA Ø410mm 1xCDM-T 150w.
ILUMINACIÓN DE SEGURIDAD	
	ALUMBRADO DE EMERGENCIA (s/REBT: ANTIPÁNICO)

SIMBOLOGÍA ELECTRICIDAD REBT 2002	
	MECANISMO TOMA DE CORRIENTE 25 A (2P+T)
	MECANISMO TOMA DE CORRIENTE 10/16 A (2P+T)
	MECANISMO CONMUTADOR 10 A COLOCADO (de dos puntos)
	MECANISMO INTERRUPTOR UNIPOLAR 10 A COLOCADO
	CAJA DE DERIVACIÓN
	MECANISMO PULSADOR UNIPOLAR 10 A COLOCADO
	TIMBRE MUSICAL 230 V - CLASE II
	VENTILACIÓN POR EXTRACTOR/VENTILADOR CENTRÍFUGO
	BOMBA DE ACHIQUE
	CUADRO DISTRIBUCIÓN DE MANDO Y PROTECCIÓN
	PUESTO DE TRABAJO EMPOTRADO 3xSHUCKO 16A+2xRJ45

LA REPRESENTACIÓN DE TRAZADOS Y EQUIPOS INDICADA EN PLANO ES ESQUEMÁTICA. PREVIO A LA EJECUCIÓN DE LOS TRAZADOS SE REALIZARÁ EL REPLANTEO DE LAS INSTALACIONES VERIFICANDO LA COMPATIBILIDAD DE LAS MISMAS COORDINÁNDOLAS CON OTRAS INSTALACIONES Y ELEMENTOS CONSTRUCTIVOS.



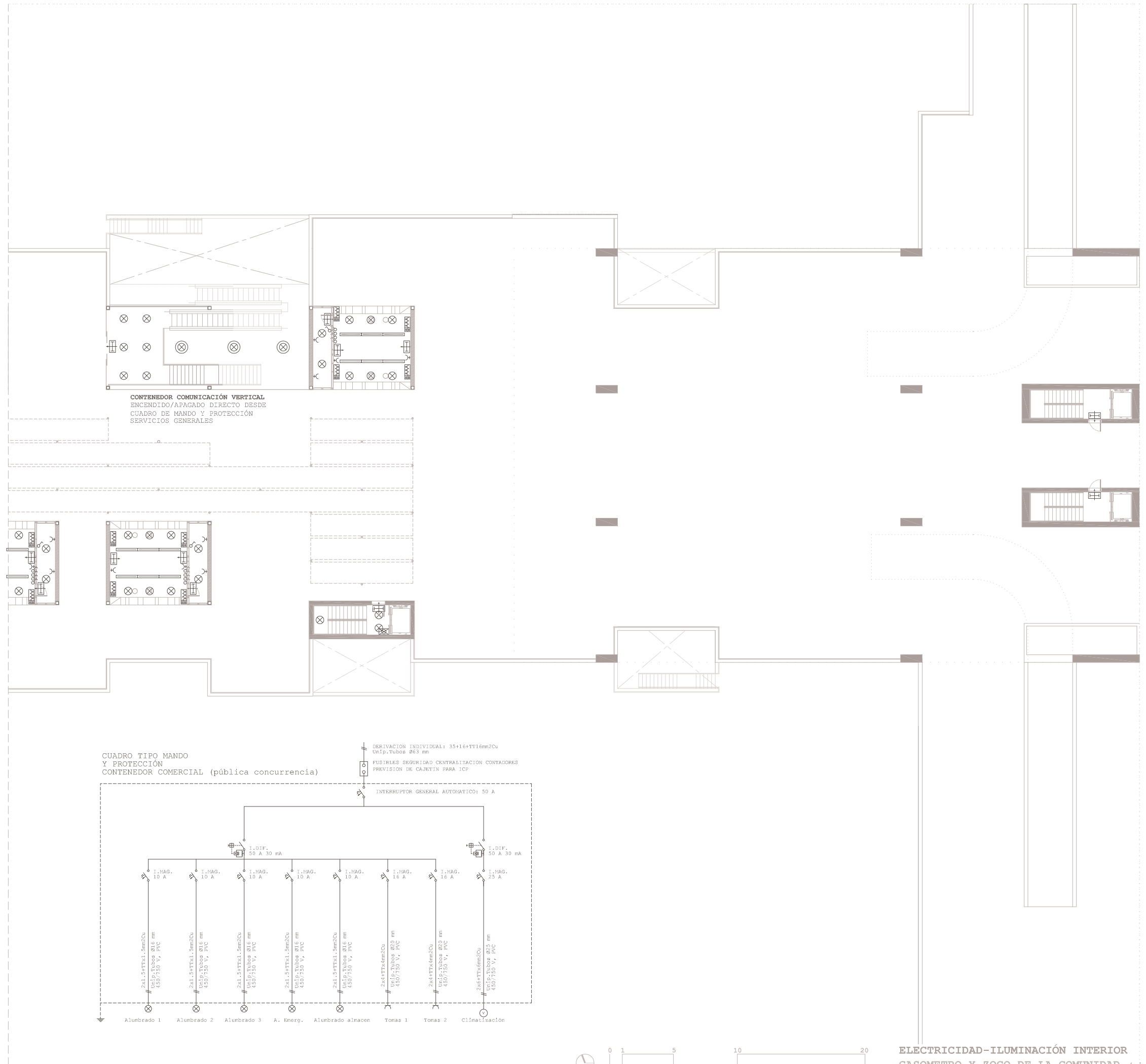
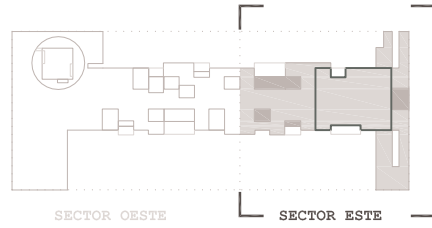

SIMBOLOGÍA ILUMINACIÓN

ILUMINACIÓN DE AMBIENTE

- LUMINARIA CON REFLECTOR DE ALUMINIO EMPOTRADA A FALSO TECHO FINE LEDS 18w. DE LAMP O SIMILAR
- LUMINARIA ESTANCA CON DIFUSOR 2xTL-D 36w.
- ⊗ DOWNLIGHT FIJO EMPOTRADO A FALSO TECHO 1x50w.
- ⊗ DETECTOR DE MOVIMIENTO ORIENTABLE DE 90° A 270°

ILUMINACIÓN DE ACENTO

- ⊗ DOWNLIGHT FIJO EMPOTRADO A FALSO TECHO 1x50w.
- ⊗ LUMINARIA SUSPENDIDA Ø410mm 1xCDM-T 150w.

ILUMINACIÓN DE SEGURIDAD

- ⊗ ALUMBRADO DE EMERGENCIA (s/REBT: ANTIPÁNICO)

SIMBOLOGÍA ELECTRICIDAD REBT 2002

- ⊗ MECANISMO TOMA DE CORRIENTE 25 A (2P+T)
- ⊗ MECANISMO TOMA DE CORRIENTE 10/16 A (2P+T)
- ⊗ MECANISMO CONMUTADOR 10 A COLOCADO (de dos puntos)
- ⊗ MECANISMO INTERRUPTOR UNIPOLAR 10 A COLOCADO
- ⊗ CAJA DE DERIVACIÓN
- ⊗ MECANISMO PULSADOR UNIPOLAR 10 A COLOCADO
- ⊗ TIMBRE MUSICAL 230 V - CLASE II
- ⊗ VENTILACIÓN POR EXTRACTOR/VENTILADOR CENTRÍFUGO
- ⊗ BOMBA DE ACHIQUE
- ⊗ CUADRO DISTRIBUCIÓN DE MANDO Y PROTECCIÓN
- ⊗ PUESTO DE TRABAJO EMPOTRADO 3xSHUCKO 16A+2xRJ45

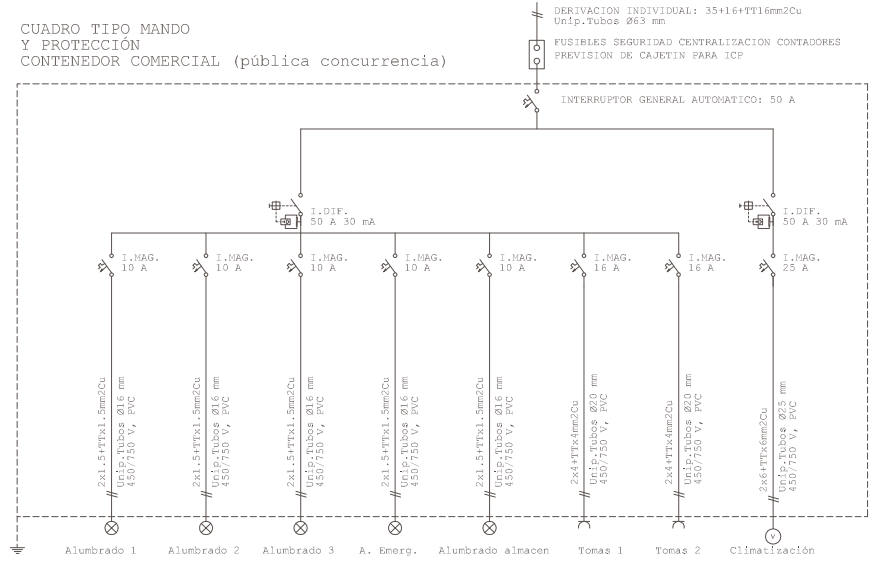

LA REPRESENTACIÓN DE TRAZADOS Y EQUIPOS INDICADA EN PLANO ES ESQUEMÁTICA. PREVIO A LA EJECUCIÓN DE LOS TRAZADOS SE REALIZARÁ EL REPLANTEO DE LAS INSTALACIONES VERIFICANDO LA COMPATIBILIDAD DE LAS MISMAS COORDINÁNDOLAS CON OTRAS INSTALACIONES Y ELEMENTOS CONSTRUCTIVOS.



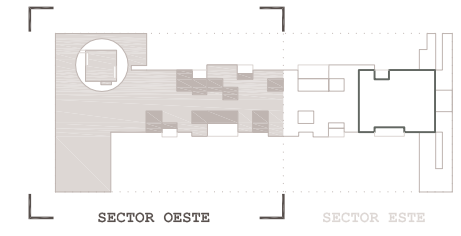
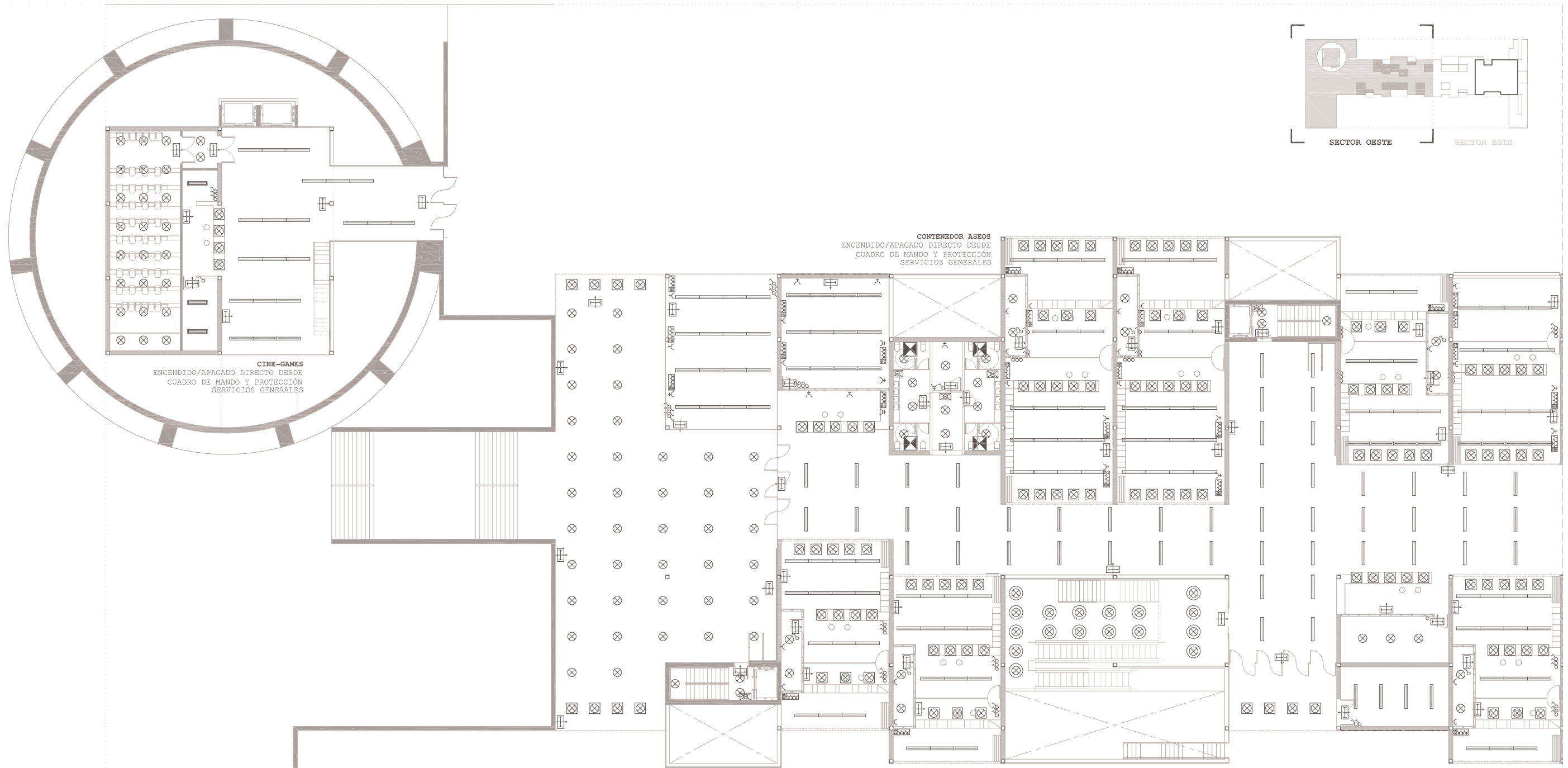

CINE-GAMES
ENCENDIDO/APAGADO DIRECTO DESDE
CUADRO DE MANDO Y PROTECCIÓN
SERVICIOS GENERALES

CONTENEDOR ASBOS
ENCENDIDO/APAGADO DIRECTO DESDE
CUADRO DE MANDO Y PROTECCIÓN
SERVICIOS GENERALES

SIMBOLOGÍA ILUMINACIÓN	
ILUMINACIÓN DE AMBIENTE	
	LUMINARIA CON REFLECTOR DE ALUMINIO EMPOTRADA A FALSO TECHO FINE LEDS 18w. DE LAMP O SIMILAR
	LUMINARIA ESTANCA CON DIFUSOR 2xTL-D 36w.
	DOWNLIGHT FIJO EMPOTRADO A FALSO TECHO 1x50w.
	DETECTOR DE MOVIMIENTO ORIENTABLE DE 90° A 270°
ILUMINACIÓN DE ACENTO	
	DOWNLIGHT FIJO EMPOTRADO A FALSO TECHO 1x50w.
	LUMINARIA SUSPENDIDA Ø410mm 1xCDM-T 150w.
ILUMINACIÓN DE SEGURIDAD	
	ALUMBRADO DE EMERGENCIA (s/REBT: ANTIPÁNICO)

SIMBOLOGÍA ELECTRICIDAD REBT 2002	
	MECANISMO TOMA DE CORRIENTE 25 A (2P+T)
	MECANISMO TOMA DE CORRIENTE 10/16 A (2P+T)
	MECANISMO CONMUTADOR 10 A COLOCADO (de dos puntos)
	MECANISMO INTERRUPTOR UNIPOLAR 10 A COLOCADO
	CAJA DE DERIVACIÓN
	MECANISMO PULSADOR UNIPOLAR 10 A COLOCADO
	TIMBRE MUSICAL 230 V - CLASE II
	VENTILACIÓN POR EXTRACTOR/VENTILADOR CENTRÍFUGO
	BOMBA DE ACHIQUE
	CUADRO DISTRIBUCIÓN DE MANDO Y PROTECCIÓN
	PUESTO DE TRABAJO EMPOTRADO 3xSHUCKO 16A+2xRJ45

LA REPRESENTACIÓN DE TRAZADOS Y EQUIPOS INDICADA EN PLANO ES ESQUEMÁTICA. PREVIO A LA EJECUCIÓN DE LOS TRAZADOS SE REALIZARÁ EL REPLANTEO DE LAS INSTALACIONES VERIFICANDO LA COMPATIBILIDAD DE LAS MISMAS COORDINÁNDOLAS CON OTRAS INSTALACIONES Y ELEMENTOS CONSTRUCTIVOS.



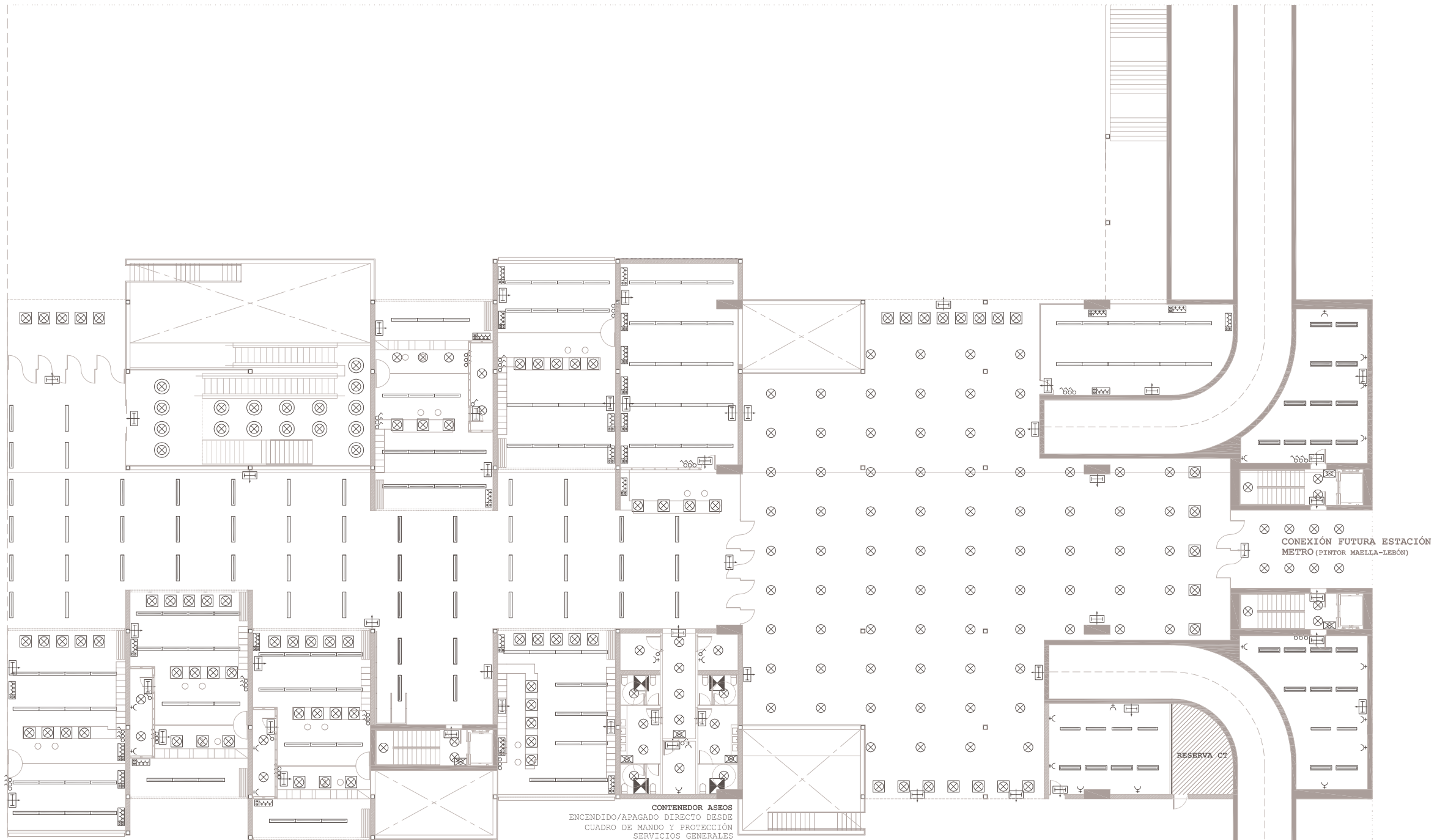
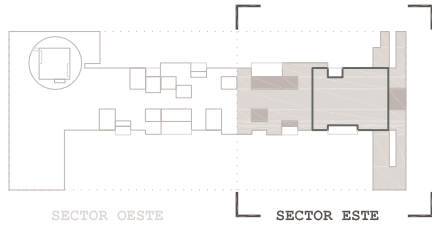

SIMBOLOGÍA ILUMINACIÓN

- ILUMINACIÓN DE AMBIENTE**
- LUMINARIA CON REFLECTOR DE ALUMINIO EMPOTRADA A FALSO TECHO FINE LEDS 18w. DE LAMP O SIMILAR
 - LUMINARIA ESTANCA CON DIFUSOR 2xTL-D 36w.
 - DOWNLIGHT FIJO EMPOTRADO A FALSO TECHO 1x50w.
 - DETECTOR DE MOVIMIENTO ORIENTABLE DE 90° A 270°

- ILUMINACIÓN DE ACENTO**
- DOWNLIGHT FIJO EMPOTRADO A FALSO TECHO 1x50w.
 - LUMINARIA SUSPENDIDA Ø410mm 1xCDM-T 150w.

- ILUMINACIÓN DE SEGURIDAD**
- ALUMBRADO DE EMERGENCIA (s/REBT: ANTIPÁNICO)

SIMBOLOGÍA ELECTRICIDAD REBT 2002

- MECANISMO TOMA DE CORRIENTE 25 A (2P+T)
- MECANISMO TOMA DE CORRIENTE 10/16 A (2P+T)
- MECANISMO CONMUTADOR 10 A COLOCADO (de dos puntos)
- MECANISMO INTERRUPTOR UNIPOLAR 10 A COLOCADO
- CAJA DE DERIVACIÓN
- MECANISMO PULSADOR UNIPOLAR 10 A COLOCADO
- TIMBRE MUSICAL 230 V - CLASE II
- VENTILACIÓN POR EXTRACTOR/VENTILADOR CENTRÍFUGO
- BOMBA DE ACHIQUE
- CUADRO DISTRIBUCIÓN DE MANDO Y PROTECCIÓN
- PUESTO DE TRABAJO EMPOTRADO 3xSHUCKO 16A+2xRJ45

LA REPRESENTACIÓN DE TRAZADOS Y EQUIPOS INDICADA EN PLANO ES ESQUEMÁTICA. PREVIO A LA EJECUCIÓN DE LOS TRAZADOS SE REALIZARÁ EL REPLANTEO DE LAS INSTALACIONES VERIFICANDO LA COMPATIBILIDAD DE LAS MISMAS COORDINÁNDOLAS CON OTRAS INSTALACIONES Y ELEMENTOS CONSTRUCTIVOS.

CUADRO TIPO MANDO Y PROTECCIÓN CONTENEDOR COMERCIAL (pública concurrencia)

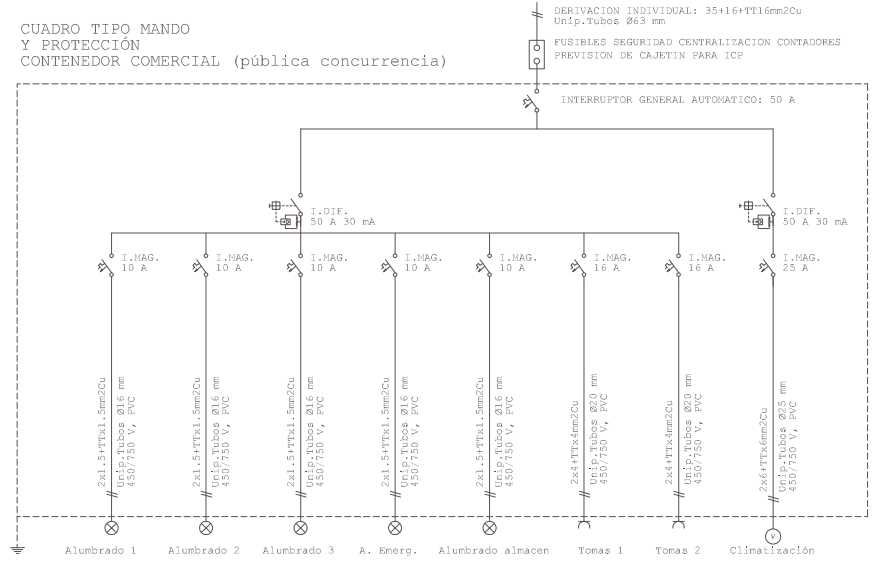

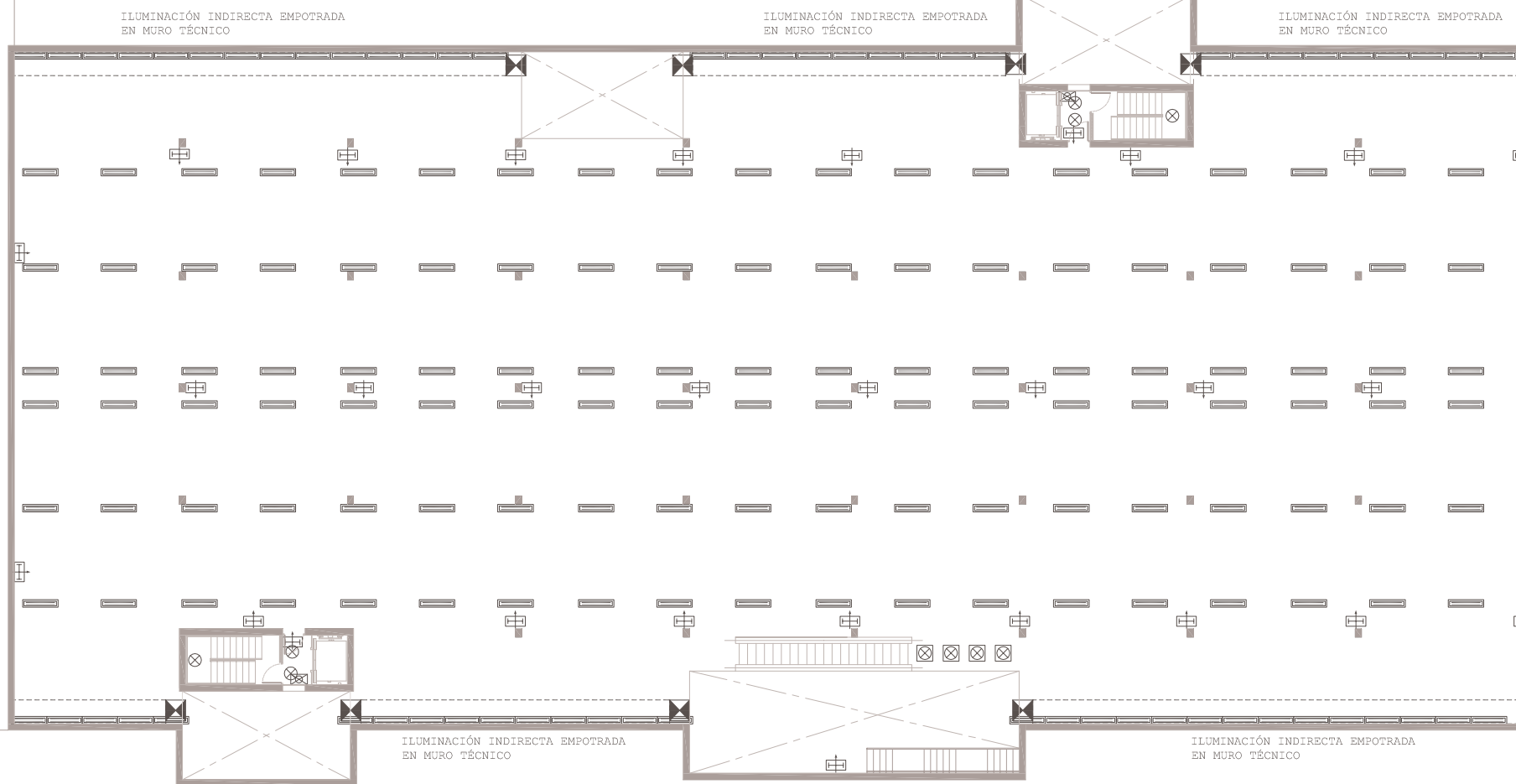
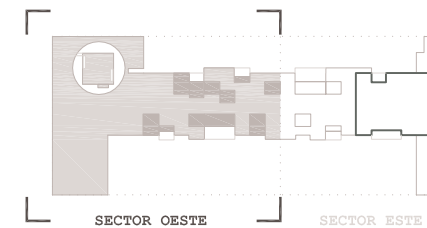
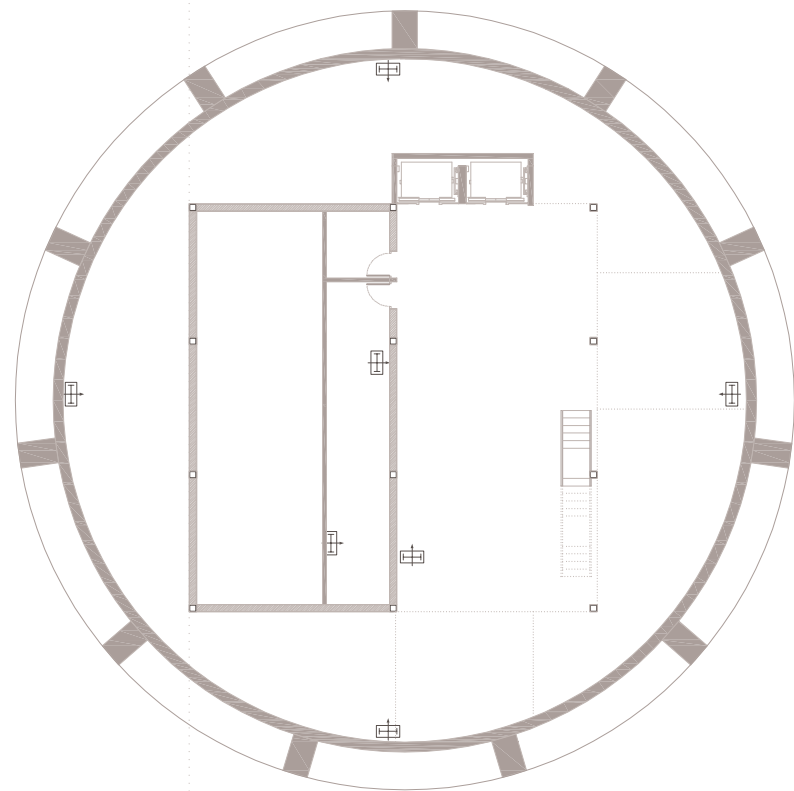

SIMBOLOGÍA ILUMINACIÓN	
ILUMINACIÓN DE AMBIENTE	
	LUMINARIA CON REFLECTOR DE ALUMINIO EMPOTRADA A FALSO TECHO FINE LEDS 18w. DE LAMP O SIMILAR
	LUMINARIA ESTANCA CON DIFUSOR 2xTL-D 36w.
	DOWNLIGHT FIJO EMPOTRADO A FALSO TECHO 1x50w.
	DETECTOR DE MOVIMIENTO ORIENTABLE DE 90° A 270°
ILUMINACIÓN DE ACENTO	
	DOWNLIGHT FIJO EMPOTRADO A FALSO TECHO 1x50w.
	LUMINARIA SUSPENDIDA Ø410mm 1xCDM-T 150w.
ILUMINACIÓN DE SEGURIDAD	
	ALUMBRADO DE EMERGENCIA (s/REBT: ANTIPÁNICO)

SIMBOLOGÍA ELECTRICIDAD REBT 2002	
	MECANISMO TOMA DE CORRIENTE 25 A (2P+T)
	MECANISMO TOMA DE CORRIENTE 10/16 A (2P+T)
	MECANISMO CONMUTADOR 10 A COLOCADO (de dos puntos)
	MECANISMO INTERRUPTOR UNIPOLAR 10 A COLOCADO
	CAJA DE DERIVACIÓN
	MECANISMO PULSADOR UNIPOLAR 10 A COLOCADO
	TIMBRE MUSICAL 230 V - CLASE II
	VENTILACIÓN POR EXTRACTOR/VENTILADOR CENTRÍFUGO
	BOMBA DE ACHIQUE
	CUADRO DISTRIBUCIÓN DE MANDO Y PROTECCIÓN
	PUESTO DE TRABAJO EMPOTRADO 3xSHUCKO 16A+2xRJ45

LA REPRESENTACIÓN DE TRAZADOS Y EQUIPOS INDICADA EN PLANO ES ESQUEMÁTICA. PREVIO A LA EJECUCIÓN DE LOS TRAZADOS SE REALIZARÁ EL REPLANTEO DE LAS INSTALACIONES VERIFICANDO LA COMPATIBILIDAD DE LAS MISMAS COORDINÁNDOLAS CON OTRAS INSTALACIONES Y ELEMENTOS CONSTRUCTIVOS.



ELECTRICIDAD-ILUMINACIÓN INTERIOR
GASOMETRO Y APARCAMIENTO PÚBLICO-CARGA-DESCARGA (nivel -7,067m)
ALMACENAMIENTO (STOCK)
 -SECTOR OESTE- escala: 1/300

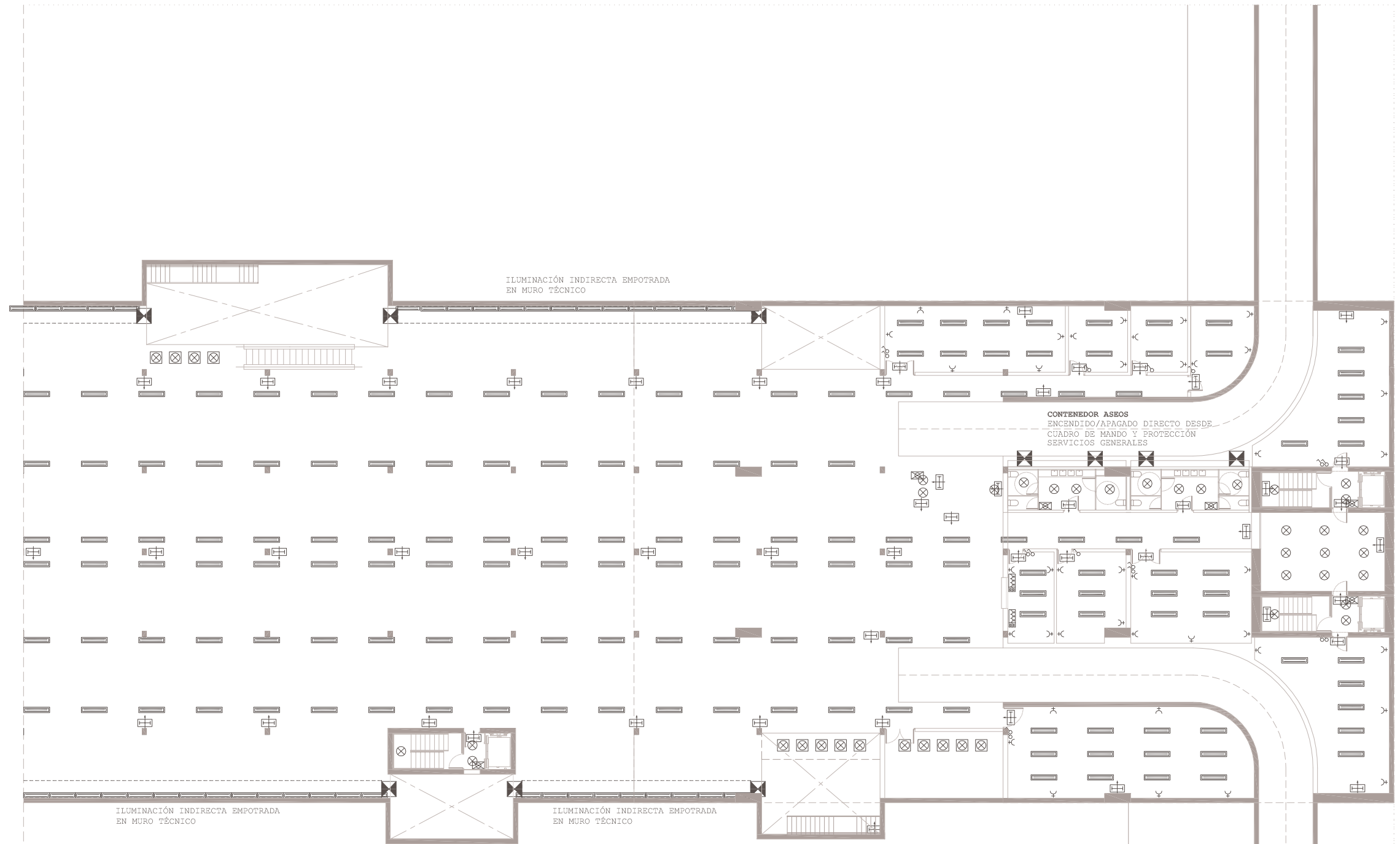
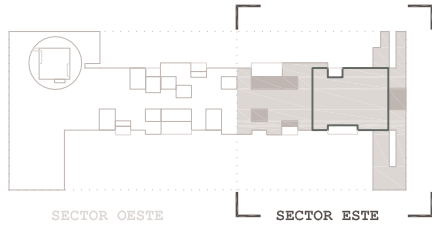

SIMBOLOGÍA ILUMINACIÓN

ILUMINACIÓN DE AMBIENTE

- LUMINARIA CON REFLECTOR DE ALUMINIO EMPOTRADA A FALSO TECHO FINE LEDS 18w. DE LAMP O SIMILAR
- LUMINARIA ESTANCA CON DIFUSOR 2xTL-D 36w.
- DOWNLIGHT FIJO EMPOTRADO A FALSO TECHO 1x50w.
- DETECTOR DE MOVIMIENTO ORIENTABLE DE 90° A 270°

ILUMINACIÓN DE ACENTO

- DOWNLIGHT FIJO EMPOTRADO A FALSO TECHO 1x50w.
- LUMINARIA SUSPENDIDA Ø410mm 1xCDM-T 150w.

ILUMINACIÓN DE SEGURIDAD

- ALUMBRADO DE EMERGENCIA (s/REBT: ANTIPÁNICO)

SIMBOLOGÍA ELECTRICIDAD REBT 2002

- MECANISMO TOMA DE CORRIENTE 25 A (2P+T)
- MECANISMO TOMA DE CORRIENTE 10/16 A (2P+T)
- MECANISMO CONMUTADOR 10 A COLOCADO(de dos puntos)
- MECANISMO INTERRUPTOR UNIPOLAR 10 A COLOCADO
- CAJA DE DERIVACIÓN
- MECANISMO PULSADOR UNIPOLAR 10 A COLOCADO
- TIMBRE MUSICAL 230 V - CLASE II
- VENTILACIÓN POR EXTRACTOR/VENTILADOR CENTRÍFUGO
- BOMBA DE ACHIQUE
- CUADRO DISTRIBUCIÓN DE MANDO Y PROTECCIÓN
- PUESTO DE TRABAJO EMPOTRADO 3xSHUCKO 16A+2xRJ45

LA REPRESENTACIÓN DE TRAZADOS Y EQUIPOS INDICADA EN PLANO ES ESQUEMÁTICA. PREVIO A LA EJECUCIÓN DE LOS TRAZADOS SE REALIZARÁ EL REPLANTEO DE LAS INSTALACIONES VERIFICANDO LA COMPATIBILIDAD DE LAS MISMAS COORDINÁNDOLAS CON OTRAS INSTALACIONES Y ELEMENTOS CONSTRUCTIVOS.

CUADRO TIPO MANDO Y PROTECCIÓN CONTENEDOR COMERCIAL (pública concurrencia)

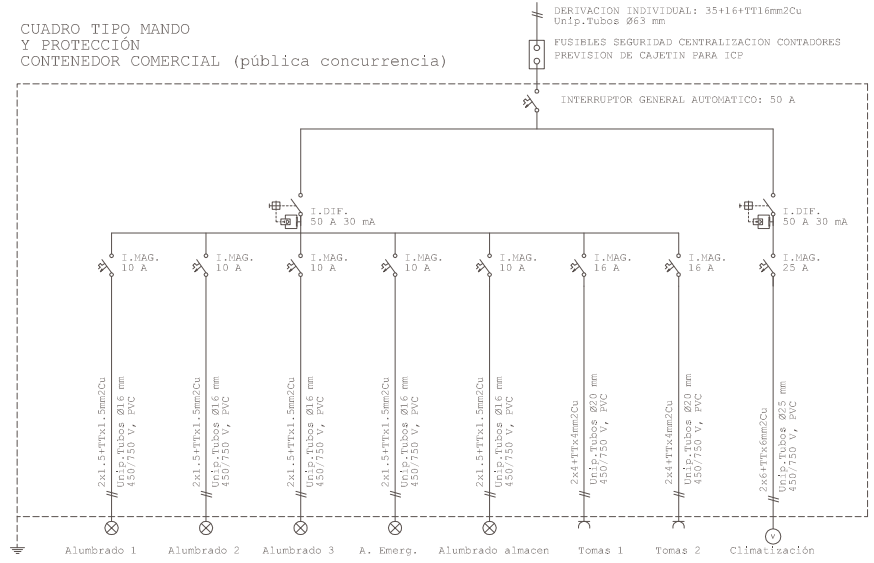

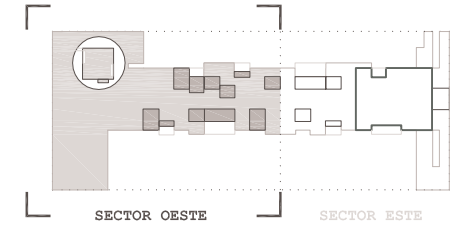
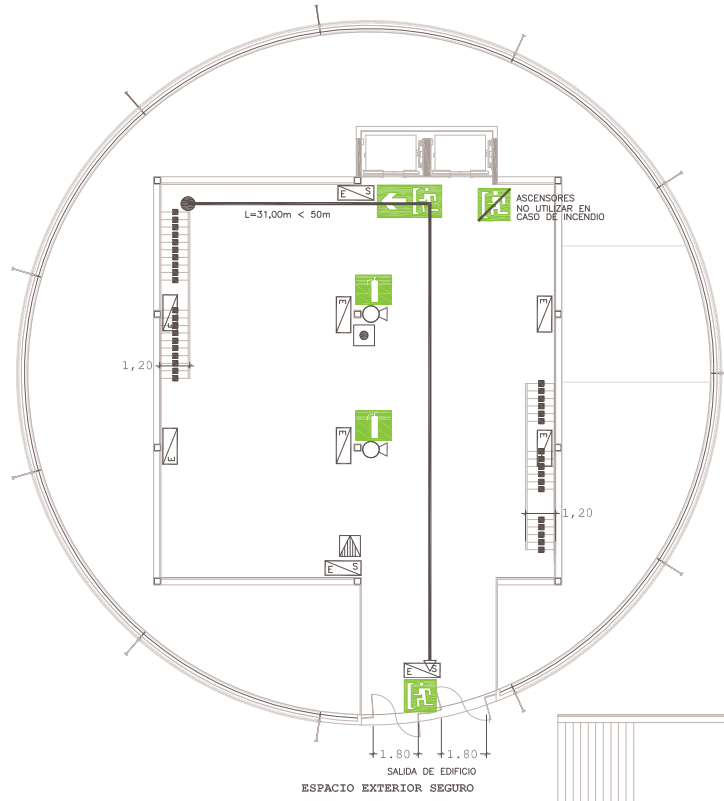

SEGURIDAD EN CASO DE INCENDIO (CTE-DB-SI)	
INSTALACIONES DE PROTECCIÓN CONTRA INCENDIOS.COMONENTES Y EQUIPOS	
	LUMINARIA DE SUPERFICIE, DE EMERGENCIA Y SEÑALIZACIÓN SALIDA HABITUAL SERIE C3 DE LEGRAND o similar, --Lm (-- m2 sup. cubierto), 1x6w, autonomia 1h.
	LUMINARIA DE SUPERFICIE, DE EMERGENCIA Y SEÑALIZACIÓN DE EVACUACIÓN SALIDA HABITUAL SERIE C3 DE LEGRAND o similar, --Lm (-- m2 sup. cubierto), 1x6w, autonomia 1h.
	LUMINARIA DE SUPERFICIE, DE EMERGENCIA Y SEÑALIZACIÓN SALIDA DE EMERGENCIA SERIE C3 DE LEGRAND o similar, --Lm (-- m2 sup. cubierto), 1x6w, autonomia 1h.
	LUMINARIA DE SUPERFICIE, DE EMERGENCIA Y SEÑALIZACIÓN DE EVACUACIÓN SALIDA EMERG. SERIE C3 DE LEGRAND o similar, --Lm (-- m2 sup. cubierto), 1x6w, autonomia 1h.
	LUMINARIA DE SUPERFICIE, DE EMERGENCIA Y SEÑALIZACIÓN DE EXTINTOR MANUAL SERIE C3 DE LEGRAND o similar, --Lm (-- m2 sup. cubierto), 1x6w, autonomia 1h.
	LUMINARIA DE SUPERFICIE, DE EMERGENCIA SERIE C3 DE LEGRAND o similar, --Lm (-- m2 sup. cubierto), 1x6w, autonomia 1h.
DE ACUERDO CON EL RBT-2002, EL ALUMBRADO DE EMERGENCIA Y SEÑALIZACIÓN SE DENOMINA "ALUMBRADO DE EVACUACIÓN" DE ACUERDO CON EL RBT-2002, EL ALUMBRADO DE EMERGENCIA SE DENOMINA "ALUMBRADO DE AMBIENTE O ANTIPÁNICO"	

SEGURIDAD EN CASO DE INCENDIO (CTE-DB-SI)	
	DETECTOR TERMOVELOCIMÉTRICO ANALÓGICO
	DETECTOR DE HUMOS IÓNICO ANALÓGICO
	SPRINKLER (ROCIADOR DE AGUA)
	EQUIPO DE MANGUERA INSTALADO Ø25 mm. en nicho mural con tapa de acero cromado y vidrio longitud de manguera 20 m.
	EXTINTOR MANUAL DE PRESIÓN ADOSADO 5 Kg NIEVE CARBONICA CO ₂ eficacia 55B
	EXTINTOR MANUAL DE PRESIÓN ADOSADO 12 Kg POLVO ABC eficacia 34A - 233B
	PULSADOR ALARMA DE FUEGO
	ALARMA DE INCENDIO COLOCADA
	CENTRAL DE SEÑALIZACIÓN DE DETECTORES INSTALADA
	SISTEMA DE VENTILACIÓN POR EXTRACCIÓN MECÁNICA (CONTROL DEL HUMO)
	PILOTO DE BALIZAMIENTO (EN ESCALERAS LOCAL PÚBLICA CONCURRENCIA)

SEGURIDAD EN CASO DE INCENDIO (CTE-DB-SI)	
COMPARTIMENTACIÓN, EVACUACIÓN Y SEÑALIZACIÓN	
	RECORRIDO DE EVACUACIÓN
	RECORRIDO ALTERNATIVO DE EVACUACIÓN
COMPORTAMIENTO ANTE EL FUEGO DE LOS ELEMENTOS CONST. Y MATERIALES	
RF(--)	RESISTENCIA AL FUEGO EXIGIBLE A LOS ELEMENTOS CONSTRUCTIVOS
EF(--)	ESTABILIDAD AL FUEGO EXIGIBLE A LA ESTRUCTURA
M(--)	CLASE DE REACCIÓN ADMISIBLE A LOS MATERIALES DE REVESTIMIENTO

LA REPRESENTACIÓN DE TRAZADOS Y EQUIPOS INDICADA EN PLANO ES ESQUEMÁTICA.PREVIO A LA EJECUCIÓN DE LOS TRAZADOS SE REALIZARÁ EL REPLANTEO DE LAS INSTALACIONES VERIFICANDO LA COMPATIBILIDAD DE KAS MISMAS COORDINANDOLAS CON OTRAS INSTALACIONES Y ELEMENTOS CONSTRUCTIVOS.

LAS PUERTAS EN VESTIBULOS DE INDEPENDENCIA Y LAS QUE DELIMITAN SECTORES DE INCENDIO TENDRÁN UNA RESISTENCIA AL FUEGO EI,60-C5



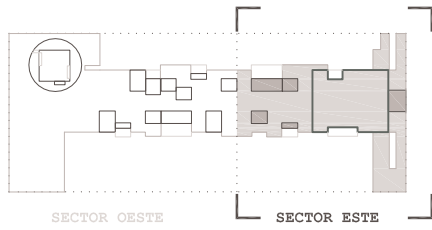

SEGURIDAD EN CASO DE INCENDIO (CTE-DB-SI)	
INSTALACIONES DE PROTECCIÓN CONTRA INCENDIOS.COMONENTES Y EQUIPOS	
	LUMINARIA DE SUPERFICIE, DE EMERGENCIA Y SEÑALIZACIÓN SALIDA HABITUAL SERIE C3 DE LEGRAND o similar, --Lm (-- m2 sup. cubierta), 1x6w, autonomía 1h.
	LUMINARIA DE SUPERFICIE, DE EMERGENCIA Y SEÑALIZACIÓN DE EVACUACIÓN SALIDA HABITUAL SERIE C3 DE LEGRAND o similar, --Lm (-- m2 sup. cubierta), 1x6w, autonomía 1h.
	LUMINARIA DE SUPERFICIE, DE EMERGENCIA Y SEÑALIZACIÓN SALIDA DE EMERGENCIA SERIE C3 DE LEGRAND o similar, --Lm (-- m2 sup. cubierta), 1x6w, autonomía 1h.
	LUMINARIA DE SUPERFICIE, DE EMERGENCIA Y SEÑALIZACIÓN DE EVACUACIÓN SALIDA EMERG. SERIE C3 DE LEGRAND o similar, --Lm (-- m2 sup. cubierta), 1x6w, autonomía 1h.
	LUMINARIA DE SUPERFICIE, DE EMERGENCIA Y SEÑALIZACIÓN DE EXTINTOR MANUAL SERIE C3 DE LEGRAND o similar, --Lm (-- m2 sup. cubierta), 1x6w, autonomía 1h.
	LUMINARIA DE SUPERFICIE, DE EMERGENCIA SERIE C3 DE LEGRAND o similar, --Lm (-- m2 sup. cubierta), 1x6w, autonomía 1h.
DE ACUERDO CON EL RBT-2002, EL ALUMBRADO DE EMERGENCIA Y SEÑALIZACIÓN SE DENOMINA "ALUMBRADO DE EVACUACIÓN" DE ACUERDO CON EL RBT-2002, EL ALUMBRADO DE EMERGENCIA SE DENOMINA "ALUMBRADO DE AMBIENTE O ANTIPÁNICO"	

SEGURIDAD EN CASO DE INCENDIO (CTE-DB-SI)	
	DETECTOR TERMOVELOCIMÉTRICO ANALÓGICO
	DETECTOR DE HUMOS IÓNICO ANALÓGICO
	SPRINKLER (ROCIADOR DE AGUA)
	EQUIPO DE MANGUERA INSTALADO Ø25 mm. en nicho mural con tapa de acero cromado y vidrio longitud de manguera 20 m.
	EXTINTOR MANUAL DE PRESIÓN ADOSADO 5 Kg NIEVE CARBONICA CO ₂ eficacia 55B
	EXTINTOR MANUAL DE PRESIÓN ADOSADO 12 Kg POLVO ABC eficacia 34A - 233B
	PULSADOR ALARMA DE FUEGO
	ALARMA DE INCENDIO COLOCADA
	CENTRAL DE SEÑALIZACIÓN DE DETECTORES INSTALADA
	SISTEMA DE VENTILACIÓN POR EXTRACCIÓN MECÁNICA (CONTROL DEL HUMO)
	PILOTO DE BALIZAMIENTO (EN ESCALERAS LOCAL PÚBLICA CONCURRENCIA)

SEGURIDAD EN CASO DE INCENDIO (CTE-DB-SI)	
COMPARTIMENTACIÓN, EVACUACIÓN Y SEÑALIZACIÓN	
	RECORRIDO DE EVACUACIÓN
	RECORRIDO ALTERNATIVO DE EVACUACIÓN
COMPORTAMIENTO ANTE EL FUEGO DE LOS ELEMENTOS CONST. Y MATERIALES	
RF(--)	RESISTENCIA AL FUEGO EXIGIBLE A LOS ELEMENTOS CONSTRUCTIVOS
EF(--)	ESTABILIDAD AL FUEGO EXIGIBLE A LA ESTRUCTURA
M(--)	CLASE DE REACCIÓN ADMISIBLE A LOS MATERIALES DE REVESTIMIENTO

LA REPRESENTACIÓN DE TRAZADOS Y EQUIPOS INDICADA EN PLANO ES ESQUEMÁTICA.PREVIO A LA EJECUCIÓN DE LOS TRAZADOS SE REALIZARÁ EL REPLANTEO DE LAS INSTALACIONES VERIFICANDO LA COMPATIBILIDAD DE KAS MISMAS COORDINANDOLAS CON OTRAS INSTALACIONES Y ELEMENTOS CONSTRUCTIVOS.

LAS PUERTAS EN VESTIBULOS DE INDEPENDENCIA Y LAS QUE DELIMITAN SECTORES DE INCENDIO TENDRÁN UNA RESISTENCIA AL FUEGO EI,60-C5



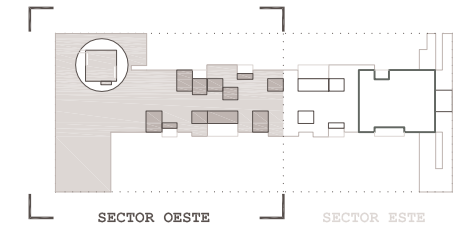
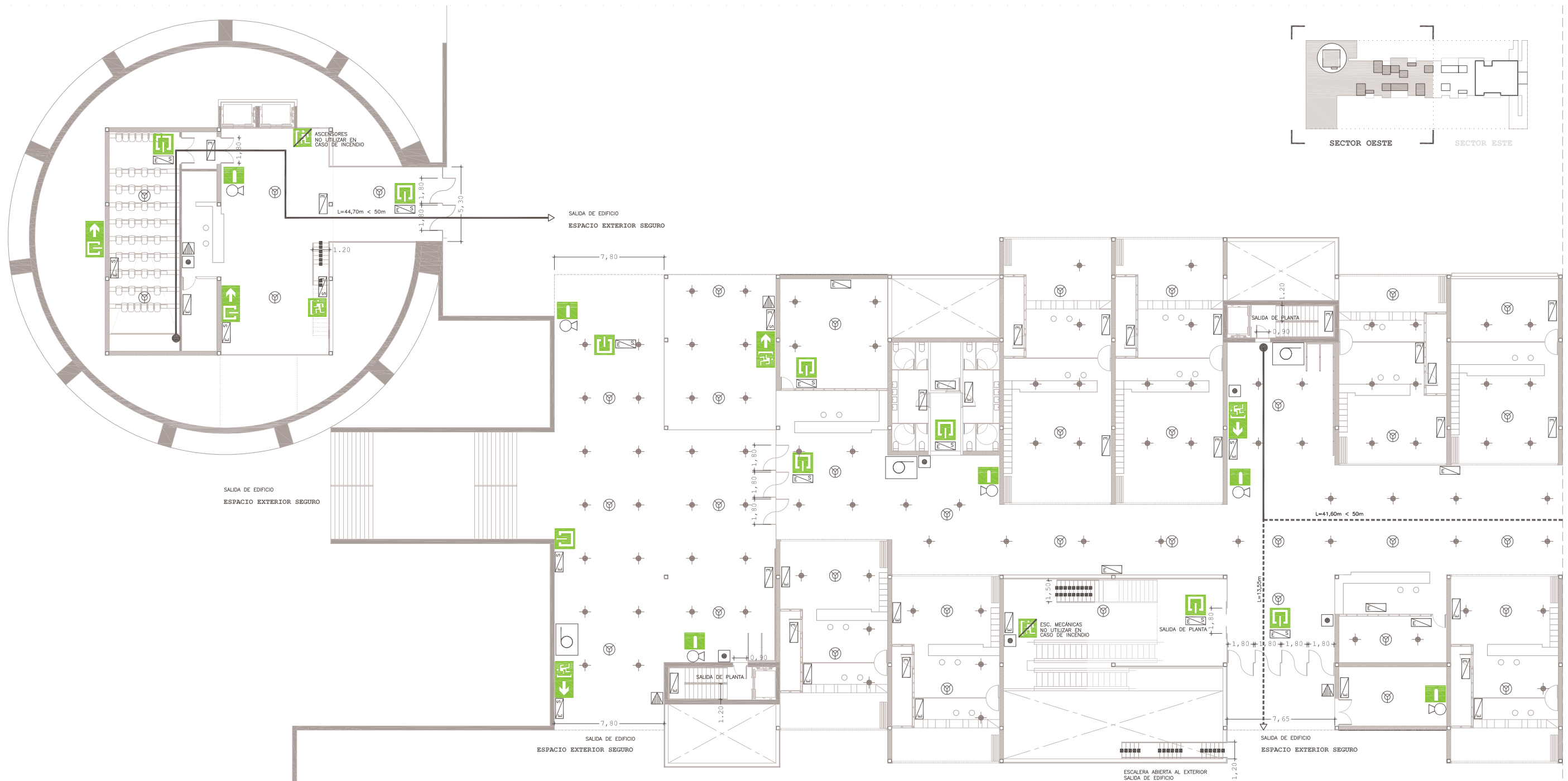

SEGURIDAD EN CASO DE INCENDIO (CTE-DB-SI)	
INSTALACIONES DE PROTECCIÓN CONTRA INCENDIOS.COMONENTES Y EQUIPOS	
	LUMINARIA DE SUPERFICIE, DE EMERGENCIA Y SEÑALIZACIÓN SALIDA HABITUAL. SERIE C3 DE LEGRAND o similar, --Lm (-- m2 sup. cubierto), 1x6w, autonomía 1h.
	LUMINARIA DE SUPERFICIE, DE EMERGENCIA Y SEÑALIZACIÓN DE EVACUACIÓN SALIDA HABITUAL. SERIE C3 DE LEGRAND o similar, --Lm (-- m2 sup. cubierto), 1x6w, autonomía 1h.
	LUMINARIA DE SUPERFICIE, DE EMERGENCIA Y SEÑALIZACIÓN SALIDA DE EMERGENCIA. SERIE C3 DE LEGRAND o similar, --Lm (-- m2 sup. cubierto), 1x6w, autonomía 1h.
	LUMINARIA DE SUPERFICIE, DE EMERGENCIA Y SEÑALIZACIÓN DE EVACUACIÓN SALIDA EMERG. SERIE C3 DE LEGRAND o similar, --Lm (-- m2 sup. cubierto), 1x6w, autonomía 1h.
	LUMINARIA DE SUPERFICIE, DE EMERGENCIA Y SEÑALIZACIÓN DE EXTINTOR MANUAL. SERIE C3 DE LEGRAND o similar, --Lm (-- m2 sup. cubierto), 1x6w, autonomía 1h.
	LUMINARIA DE SUPERFICIE, DE EMERGENCIA. SERIE C3 DE LEGRAND o similar, --Lm (-- m2 sup. cubierto), 1x6w, autonomía 1h.
DE ACUERDO CON EL RBT-2002, EL ALUMBRADO DE EMERGENCIA Y SEÑALIZACIÓN SE DENOMINA "ALUMBRADO DE EVACUACIÓN". DE ACUERDO CON EL RBT-2002, EL ALUMBRADO DE EMERGENCIA SE DENOMINA "ALUMBRADO DE AMBIENTE O ANTIPÁNICO".	

SEGURIDAD EN CASO DE INCENDIO (CTE-DB-SI)	
	DETECTOR TERMOVELOCIMÉTRICO ANALÓGICO
	DETECTOR DE HUMOS IÓNICO ANALÓGICO
	SPRINKLER (ROCIADOR DE AGUA)
	EQUIPO DE MANGUERA INSTALADO Ø25 mm. en nicho mural con tapa de acero cromado y vidrio longitud de manguera 20 m.
	EXTINTOR MANUAL DE PRESIÓN ADOSADO 5 Kg NIEVE CARBONICA CO ₂ eficacia 55B
	EXTINTOR MANUAL DE PRESIÓN ADOSADO 12 Kg POLVO ABC eficacia 34A - 233B
	PULSADOR ALARMA DE FUEGO
	ALARMA DE INCENDIO COLOCADA
	CENTRAL DE SEÑALIZACIÓN DE DETECTORES INSTALADA
	SISTEMA DE VENTILACIÓN POR EXTRACCIÓN MECÁNICA (CONTROL DEL HUMO)
	PILOTO DE BALIZAMIENTO (EN ESCALERAS LOCAL PÚBLICA CONCURRENCIA)

SEGURIDAD EN CASO DE INCENDIO (CTE-DB-SI)	
COMPARTIMENTACIÓN, EVACUACIÓN Y SEÑALIZACIÓN	
	RECORRIDO DE EVACUACIÓN
	RECORRIDO ALTERNATIVO DE EVACUACIÓN
COMPORTAMIENTO ANTE EL FUEGO DE LOS ELEMENTOS CONST. Y MATERIALES	
RF--(--)	RESISTENCIA AL FUEGO EXIGIBLE A LOS ELEMENTOS CONSTRUCTIVOS
EF--(--)	ESTABILIDAD AL FUEGO EXIGIBLE A LA ESTRUCTURA
M--(--)	CLASE DE REACCIÓN ADMISIBLE A LOS MATERIALES DE REVESTIMIENTO

LA REPRESENTACIÓN DE TRAZADOS Y EQUIPOS INDICADA EN PLANO ES ESQUEMÁTICA.PREVIO A LA EJECUCIÓN DE LOS TRAZADOS SE REALIZARÁ EL REPLANTEO DE LAS INSTALACIONES VERIFICANDO LA COMPATIBILIDAD DE KAS MISMAS COORDINANDOLAS CON OTRAS INSTALACIONES Y ELEMENTOS CONSTRUCTIVOS.

LAS PUERTAS EN VESTIBULOS DE INDEPENDENCIA Y LAS QUE DELIMITAN SECTORES DE INCENDIO TENDRÁN UNA RESISTENCIA AL FUEGO EI,60-C5



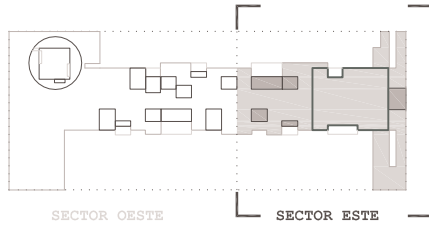

CONEXIÓN FUTURA
ESTACIÓN METRO
(PINTOR MAELLA-LEBÓN)

SEGURIDAD EN CASO DE INCENDIO (CTE-DB-SI)	
INSTALACIONES DE PROTECCIÓN CONTRA INCENDIOS.COMONENTES Y EQUIPOS	
	LUMINARIA DE SUPERFICIE, DE EMERGENCIA Y SEÑALIZACIÓN SALIDA HABITUAL SERIE C3 DE LEGRAND o similar, --Lm (--- m2 sup. cubierta), 1x6w, autonomía 1h.
	LUMINARIA DE SUPERFICIE, DE EMERGENCIA Y SEÑALIZACIÓN DE EVACUACIÓN SALIDA HABITUAL SERIE C3 DE LEGRAND o similar, --Lm (--- m2 sup. cubierta), 1x6w, autonomía 1h.
	LUMINARIA DE SUPERFICIE, DE EMERGENCIA Y SEÑALIZACIÓN SALIDA DE EMERGENCIA SERIE C3 DE LEGRAND o similar, --Lm (--- m2 sup. cubierta), 1x6w, autonomía 1h.
	LUMINARIA DE SUPERFICIE, DE EMERGENCIA Y SEÑALIZACIÓN DE EVACUACIÓN SALIDA EMERG. SERIE C3 DE LEGRAND o similar, --Lm (--- m2 sup. cubierta), 1x6w, autonomía 1h.
	LUMINARIA DE SUPERFICIE, DE EMERGENCIA Y SEÑALIZACIÓN DE EXTINTOR MANUAL SERIE C3 DE LEGRAND o similar, --Lm (--- m2 sup. cubierta), 1x6w, autonomía 1h.
	LUMINARIA DE SUPERFICIE, DE EMERGENCIA SERIE C3 DE LEGRAND o similar, --Lm (--- m2 sup. cubierta), 1x6w, autonomía 1h.
DE ACUERDO CON EL RBT-2002, EL ALUMBRADO DE EMERGENCIA Y SEÑALIZACIÓN SE DENOMINA "ALUMBRADO DE EVACUACIÓN" DE ACUERDO CON EL RBT-2002, EL ALUMBRADO DE EMERGENCIA SE DENOMINA "ALUMBRADO DE AMBIENTE O ANTIPÁNICO"	

SEGURIDAD EN CASO DE INCENDIO (CTE-DB-SI)	
	DETECTOR TERMOVELOCIMÉTRICO ANALÓGICO
	DETECTOR DE HUMOS IÓNICO ANALÓGICO
	SPRINKLER (ROCIADOR DE AGUA)
	EQUIPO DE MANGUERA INSTALADO Ø25 mm. en nicho mural con tapa de acero cromado y vidrio longitud de manguera 20 m.
	EXTINTOR MANUAL DE PRESIÓN ADOSADO 5 Kg NIEVE CARBONICA CO ₂ eficacia 55B
	EXTINTOR MANUAL DE PRESIÓN ADOSADO 12 Kg POLVO ABC eficacia 34A - 233B
	PULSADOR ALARMA DE FUEGO
	ALARMA DE INCENDIO COLOCADA
	CENTRAL DE SEÑALIZACIÓN DE DETECTORES INSTALADA
	SISTEMA DE VENTILACIÓN POR EXTRACCIÓN MECÁNICA (CONTROL DEL HUMO)
	PILOTO DE BALIZAMIENTO (EN ESCALERAS LOCAL PÚBLICA CONCURRENCIA)

SEGURIDAD EN CASO DE INCENDIO (CTE-DB-SI)	
COMPARTIMENTACIÓN, EVACUACIÓN Y SEÑALIZACIÓN	
	RECORRIDO DE EVACUACIÓN
	RECORRIDO ALTERNATIVO DE EVACUACIÓN
COMPORTAMIENTO ANTE EL FUEGO DE LOS ELEMENTOS CONST. Y MATERIALES	
RF-(---)	RESISTENCIA AL FUEGO EXIGIBLE A LOS ELEMENTOS CONSTRUCTIVOS
EF-(---)	ESTABILIDAD AL FUEGO EXIGIBLE A LA ESTRUCTURA
M-(---)	CLASE DE REACCIÓN ADMISIBLE A LOS MATERIALES DE REVESTIMIENTO

LA REPRESENTACIÓN DE TRAZADOS Y EQUIPOS INDICADA EN PLANO ES ESQUEMÁTICA.PREVIAMENTE A LA EJECUCIÓN DE LOS TRAZADOS SE REALIZARÁ EL REPLANTEO DE LAS INSTALACIONES VERIFICANDO LA COMPATIBILIDAD DE LAS MISMAS COORDINÁNDOLAS CON OTRAS INSTALACIONES Y ELEMENTOS CONSTRUCTIVOS.

LAS PUERTAS EN VESTIBULOS DE INDEPENDENCIA Y LAS QUE DELIMITAN SECTORES DE INCENDIO TENDRÁN UNA RESISTENCIA AL FUEGO EI,60-C5



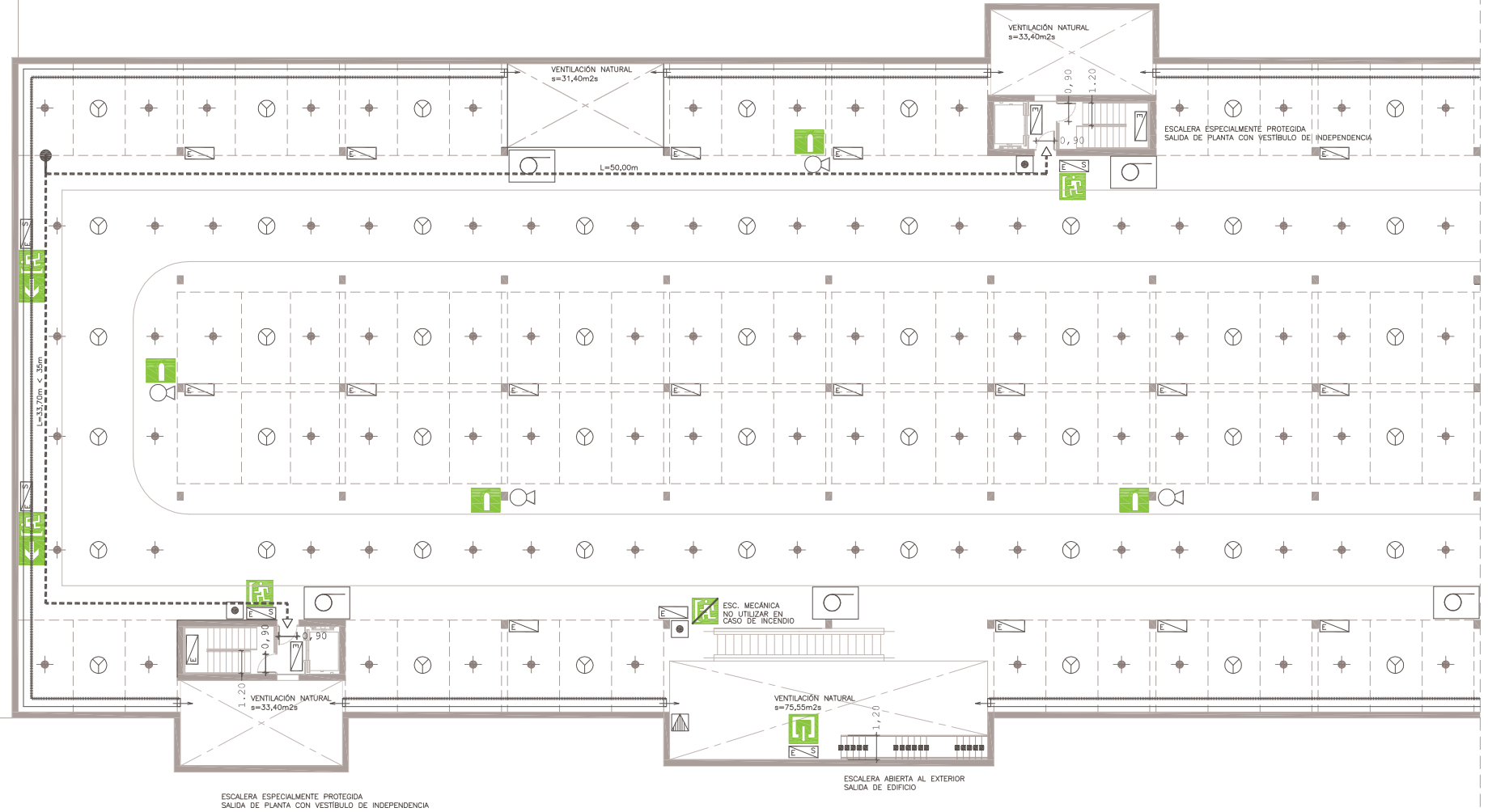
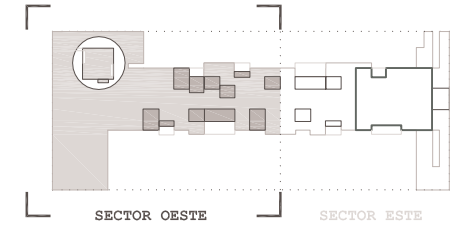
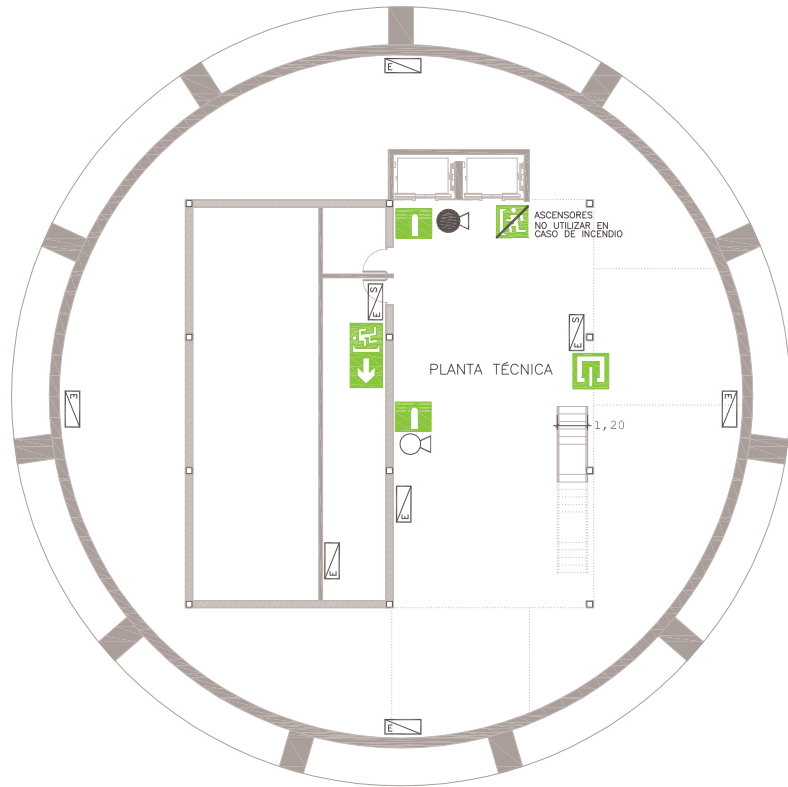

SEGURIDAD EN CASO DE INCENDIO (CTE-DB-SI)	
INSTALACIONES DE PROTECCIÓN CONTRA INCENDIOS.COMONENTES Y EQUIPOS	
	LUMINARIA DE SUPERFICIE, DE EMERGENCIA Y SEÑALIZACIÓN SALIDA HABITUAL SERIE C3 DE LEGRAND o similar, --Lm (-- m2 sup. cubierta), 1x6w, autonomia 1h.
	LUMINARIA DE SUPERFICIE, DE EMERGENCIA Y SEÑALIZACIÓN DE EVACUACIÓN SALIDA HABITUAL SERIE C3 DE LEGRAND o similar, --Lm (-- m2 sup. cubierta), 1x6w, autonomia 1h.
	LUMINARIA DE SUPERFICIE, DE EMERGENCIA Y SEÑALIZACIÓN SALIDA DE EMERGENCIA SERIE C3 DE LEGRAND o similar, --Lm (-- m2 sup. cubierta), 1x6w, autonomia 1h.
	LUMINARIA DE SUPERFICIE, DE EMERGENCIA Y SEÑALIZACIÓN DE EVACUACIÓN SALIDA EMERG. SERIE C3 DE LEGRAND o similar, --Lm (-- m2 sup. cubierta), 1x6w, autonomia 1h.
	LUMINARIA DE SUPERFICIE, DE EMERGENCIA Y SEÑALIZACIÓN DE EXTINTOR MANUAL SERIE C3 DE LEGRAND o similar, --Lm (-- m2 sup. cubierta), 1x6w, autonomia 1h.
	LUMINARIA DE SUPERFICIE, DE EMERGENCIA SERIE C3 DE LEGRAND o similar, --Lm (-- m2 sup. cubierta), 1x6w, autonomia 1h.
DE ACUERDO CON EL RBT-2002, EL ALUMBRADO DE EMERGENCIA Y SEÑALIZACIÓN SE DENOMINA "ALUMBRADO DE EVACUACIÓN" DE ACUERDO CON EL RBT-2002, EL ALUMBRADO DE EMERGENCIA SE DENOMINA "ALUMBRADO DE AMBIENTE O ANTIPÁNICO"	

SEGURIDAD EN CASO DE INCENDIO (CTE-DB-SI)	
	DETECTOR TERMOVELOCIMÉTRICO ANALÓGICO
	DETECTOR DE HUMOS IÓNICO ANALÓGICO
	SPRINKLER (ROCIADOR DE AGUA)
	EQUIPO DE MANGUERA INSTALADO Ø25 mm. en nicho mural con tapa de acero cromado y vidrio longitud de manguera 20 m.
	EXTINTOR MANUAL DE PRESIÓN ADOSADO 5 Kg NIEVE CARBONICA CO ₂ eficacia 55B
	EXTINTOR MANUAL DE PRESIÓN ADOSADO 12 Kg POLVO ABC eficacia 34A - 233B
	PULSADOR ALARMA DE FUEGO
	ALARMA DE INCENDIO COLOCADA
	CENTRAL DE SEÑALIZACIÓN DE DETECTORES INSTALADA
	SISTEMA DE VENTILACIÓN POR EXTRACCIÓN MECÁNICA (CONTROL DEL HUMO)
	PILOTO DE BALIZAMIENTO (EN ESCALERAS LOCAL PÚBLICA CONCURRENCIA)

SEGURIDAD EN CASO DE INCENDIO (CTE-DB-SI)	
COMPARTIMENTACIÓN, EVACUACIÓN Y SEÑALIZACIÓN	
	RECORRIDO DE EVACUACIÓN
	RECORRIDO ALTERNATIVO DE EVACUACIÓN
COMPORTAMIENTO ANTE EL FUEGO DE LOS ELEMENTOS CONST. Y MATERIALES	
RF(--)	RESISTENCIA AL FUEGO EXIGIBLE A LOS ELEMENTOS CONSTRUCTIVOS
EF(--)	ESTABILIDAD AL FUEGO EXIGIBLE A LA ESTRUCTURA
M(--)	CLASE DE REACCIÓN ADMISIBLE A LOS MATERIALES DE REVESTIMIENTO

LA REPRESENTACIÓN DE TRAZADOS Y EQUIPOS INDICADA EN PLANO ES ESQUEMÁTICA.PREVIO A LA EJECUCIÓN DE LOS TRAZADOS SE REALIZARÁ EL REPLANTEO DE LAS INSTALACIONES VERIFICANDO LA COMPATIBILIDAD DE KAS MISMAS COORDINANDOLAS CON OTRAS INSTALACIONES Y ELEMENTOS CONSTRUCTIVOS.

LAS PUERTAS EN VESTIBULOS DE INDEPENDENCIA Y LAS QUE DELIMITAN SECTORES DE INCENDIO TENDRÁN UNA RESISTENCIA AL FUEGO EI,60-C5



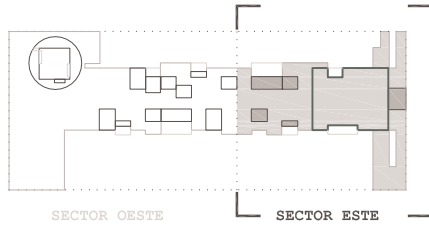

SEGURIDAD EN CASO DE INCENDIO (CTE-DB-SI)	
INSTALACIONES DE PROTECCIÓN CONTRA INCENDIOS.COMONENTES Y EQUIPOS	
	LUMINARIA DE SUPERFICIE, DE EMERGENCIA Y SEÑALIZACIÓN SALIDA HABITUAL SERIE C3 DE LEGRAND o similar, --Lm (-- m2 sup. cubierta), 1x6w, autonomia 1h.
	LUMINARIA DE SUPERFICIE, DE EMERGENCIA Y SEÑALIZACIÓN DE EVACUACIÓN SALIDA HABITUAL SERIE C3 DE LEGRAND o similar, --Lm (-- m2 sup. cubierta), 1x6w, autonomia 1h.
	LUMINARIA DE SUPERFICIE, DE EMERGENCIA Y SEÑALIZACIÓN SALIDA DE EMERGENCIA SERIE C3 DE LEGRAND o similar, --Lm (-- m2 sup. cubierta), 1x6w, autonomia 1h.
	LUMINARIA DE SUPERFICIE, DE EMERGENCIA Y SEÑALIZACIÓN DE EVACUACIÓN SALIDA EMERG. SERIE C3 DE LEGRAND o similar, --Lm (-- m2 sup. cubierta), 1x6w, autonomia 1h.
	LUMINARIA DE SUPERFICIE, DE EMERGENCIA Y SEÑALIZACIÓN DE EXTINTOR MANUAL SERIE C3 DE LEGRAND o similar, --Lm (-- m2 sup. cubierta), 1x6w, autonomia 1h.
	LUMINARIA DE SUPERFICIE, DE EMERGENCIA SERIE C3 DE LEGRAND o similar, --Lm (-- m2 sup. cubierta), 1x6w, autonomia 1h.
DE ACUERDO CON EL RBT-2002, EL ALUMBRADO DE EMERGENCIA Y SEÑALIZACIÓN SE DENOMINA "ALUMBRADO DE EVACUACIÓN" DE ACUERDO CON EL RBT-2002, EL ALUMBRADO DE EMERGENCIA SE DENOMINA "ALUMBRADO DE AMBIENTE" O "ANTIPÁNICO"	

SEGURIDAD EN CASO DE INCENDIO (CTE-DB-SI)	
	DETECTOR TERMOVELOCIMÉTRICO ANALÓGICO
	DETECTOR DE HUMOS IÓNICO ANALÓGICO
	SPRINKLER (ROCIADOR DE AGUA)
	EQUIPO DE MANGUERA INSTALADO Ø25 mm. en nicho mural con tapa de acero cromado y vidrio longitud de manguera 20 m.
	EXTINTOR MANUAL DE PRESIÓN ADOSADO 5 Kg NIEVE CARBONICA CO ₂ eficacia 55B
	EXTINTOR MANUAL DE PRESIÓN ADOSADO 12 Kg POLVO ABC eficacia 34A - 233B
	PULSADOR ALARMA DE FUEGO
	ALARMA DE INCENDIO COLOCADA
	CENTRAL DE SEÑALIZACIÓN DE DETECTORES INSTALADA
	SISTEMA DE VENTILACIÓN POR EXTRACCIÓN MECÁNICA (CONTROL DEL HUMO)
	PILOTO DE BALIZAMIENTO (EN ESCALERAS LOCAL PÚBLICA CONCURRENCIA)

SEGURIDAD EN CASO DE INCENDIO (CTE-DB-SI)	
COMPARTIMENTACIÓN, EVACUACIÓN Y SEÑALIZACIÓN	
	RECORRIDO DE EVACUACIÓN
	RECORRIDO ALTERNATIVO DE EVACUACIÓN
COMPORTAMIENTO ANTE EL FUEGO DE LOS ELEMENTOS CONST. Y MATERIALES	
RF(--)	RESISTENCIA AL FUEGO EXIGIBLE A LOS ELEMENTOS CONSTRUCTIVOS
EF(--)	ESTABILIDAD AL FUEGO EXIGIBLE A LA ESTRUCTURA
M(--)	CLASE DE REACCIÓN ADMISIBLE A LOS MATERIALES DE REVESTIMIENTO

LA REPRESENTACIÓN DE TRAZADOS Y EQUIPOS INDICADA EN PLANO ES ESQUEMÁTICA.PREVIO A LA EJECUCIÓN DE LOS TRAZADOS SE REALIZARÁ EL REPLANTEO DE LAS INSTALACIONES VERIFICANDO LA COMPATIBILIDAD DE KAS MISMAS COORDINANDOLAS CON OTRAS INSTALACIONES Y ELEMENTOS CONSTRUCTIVOS.

LAS PUERTAS EN VESTIBULOS DE INDEPENDENCIA Y LAS QUE DELIMITAN SECTORES DE INCENDIO TENDRÁN UNA RESISTENCIA AL FUEGO EI,60-C5





INFRAESTRUCTURA COMÚN DE TELECOMUNICACIÓN (ICT.)

AE	ARQUETA DE ENTRADA
RE	REGISTRO DE ENLACE (EN PARED: 450x450x120mm.)
RE	REGISTRO DE ENLACE (EN ARQUETA: 400x400x400mm.)
RITS	RECINTO INFRAESTRUCTURA TELECOMUNICACIONES SUPERIOR (RITS)
RITI	RECINTO INFRAESTRUCTURA TELECOMUNICACIONES INFERIOR (RITI)
RITU	RECINTO INFRAESTRUCTURA TELECOMUNICACIONES ÚNICO (RITU)
	CANALIZACIÓN EXTERIOR
----	CANALIZACIÓN DE ENLACE
—	CANALIZACIÓN PRINCIPAL
□	REGISTRO SECUNDARIO
	PUNTO DE ACCESO USUARIO ÚNICO (PAU: 300x500x60mm.)
⊗	RESERVA BASE ACCESO DE TERMINAL
⊕	BASE DE ACCESO DE TERMINAL (TELEFONIA BÁSICA/ TELEFONIA RED DIGITAL SERVICIOS INTEGRADOS: TB+RDSI.)
⊕	BASE DE ACCESO DE TERMINAL (RADIODIFUSIÓN-TELEVISIÓN: RTV.)
⊕	BASE DE ACCESO DE TERMINAL (TELECOMUNICACIÓN POR CABLE: TC.)
⊖	ACOMETIDA RED GENERAL

LA REPRESENTACIÓN DE TRAZADOS Y EQUIPOS INDICADA EN PLANO ES ESQUEMÁTICA. PREVIO A LA EJECUCIÓN DE LOS TRAZADOS SE REALIZARÁ EL REPLANTEO DE LAS INSTALACIONES VERIFICANDO LA COMPATIBILIDAD DE LAS MISMAS COORDINÁNDOLAS CON OTRAS INSTALACIONES Y ELEMENTOS CONSTRUCTIVOS.

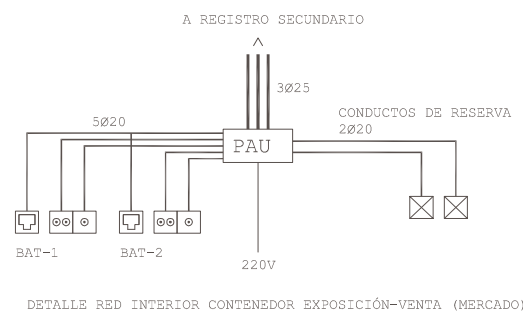

CONEXIÓN ELÉCTRICA EN RECINTOS INFRAESTRUCTURA TELECOMUNICACIONES:
 - DIRECTA DESDE CENTRALIZACIÓN DE CONTADORES DE LOS ELEMENTOS COMUNES MEDIANTE 2x6mm²+TT. TUBO Ø32mm + 2 TUBOS DE RESERVA Ø32mm.
 - CUADRO DE PROTECCIÓN COMPUESTO POR:
 IMT. DE 25A
 ID 30mA
 IMT 16A PARA TOMAS
 IMT 10A PARA ALUMBRADO
 IMT 16A PARA RTV (SÓLO EN RECINTO SUPERIOR)
 - 2 TOMAS CON TT. DE 16A (2x5mm²) EN CADA RECINTO
 -BASES PARA ANTENA DE RTV (SÓLO EN RITS)
 -ALUMBRADO 300LUX+EMERGENCIA EN CADA UNO DE LOS RECINTOS

- ARMARIO PRINCIPAL (RACK CENTRAL)
- ARMARIO / RACK SECUNDARIO
- PUNTOS DE ACCESO WIFI

LA IMPLANTACIÓN INFORMÁTICA Y DE TELECOMUNICACIONES CONSTARÁ DE LOS SIGUIENTES ELEMENTOS:
 -RACK CENTRAL
 -RACK SECUNDARIO
 -CABLEADO DE VOZ Y DATOS UTP Cat6e
 -TONCAL DE FIBRA ÓPTICA PARA CONEXIÓN ENTRE COMPONENTES Y NIVELES DE CADA UNO DE ELLOS
 -ELECTRÓNICA COMPLETA DE RED
 -PUNTOS DE ACCESO WIFI
 -LINEAS TELEFÓNICAS EXTERNAS E INTERNAS
 -TRONCAL DE ACCESO A INTERNET
 -SERVICIO DE VIDEO-VIGILANCIA INTEGRAL
 -ALUMBRADO EXTERIOR E INTERIOR INTELIGENTE CON TECNOLOGÍA LED



INFRAESTRUCTURA COMÚN DE TELECOMUNICACIÓN (ICT.)

	ARQUETA DE ENTRADA
	REGISTRO DE ENLACE (EN PARED: 450x450x120mm.)
	REGISTRO DE ENLACE (EN ARQUETA: 400x400x400mm.)
	RECINTO INFRAESTRUCTURA TELECOMUNICACIONES SUPERIOR (RITS)
	RECINTO INFRAESTRUCTURA TELECOMUNICACIONES INFERIOR (RITI)
	RECINTO INFRAESTRUCTURA TELECOMUNICACIONES ÚNICO (RITU)
	CANALIZACIÓN EXTERIOR
	CANALIZACIÓN DE ENLACE
	CANALIZACIÓN PRINCIPAL
	REGISTRO SECUNDARIO
	PUNTO DE ACCESO USUARIO ÚNICO (PAU: 300x500x60mm.)
	RESERVA BASE ACCESO DE TERMINAL
	BASE DE ACCESO DE TERMINAL (TELEFONIA BÁSICA/ TELEFONIA RED DIGITAL SERVICIOS INTEGRADOS: TB+RDSI.)
	BASE DE ACCESO DE TERMINAL (RADIODIFUSIÓN-TELEVISIÓN: RTV.)
	BASE DE ACCESO DE TERMINAL (TELECOMUNICACIÓN POR CABLE: TC.)
	ACOMETIDA RED GENERAL

LA REPRESENTACIÓN DE TRAZADOS Y EQUIPOS INDICADA EN PLANO ES ESQUEMÁTICA. PREVIO A LA EJECUCIÓN DE LOS TRAZADOS SE REALIZARÁ EL REPLANTEO DE LAS INSTALACIONES VERIFICANDO LA COMPATIBILIDAD DE LAS MISMAS COORDINÁNDOLAS CON OTRAS INSTALACIONES Y ELEMENTOS CONSTRUCTIVOS.

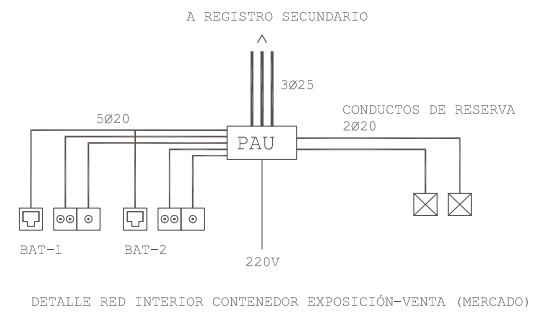

CONEXIÓN ELÉCTRICA EN RECINTOS INFRAESTRUCTURA TELECOMUNICACIONES:

- DIRECTA DESDE CENTRALIZACIÓN DE CONTADORES DE LOS ELEMENTOS COMUNES MEDIANTE 2x6mm²+TT. TUBO Ø32mm + 2 TUBOS DE RESERVA Ø32mm.
- CUADRO DE PROTECCIÓN COMPUESTO POR:
 - IMT. DE 25A
 - ID 30mA
 - IMT 16A PARA TOMAS
 - IMT 10A PARA ALUMBRADO
 - IMT 16A PARA RTV (SÓLO EN RECINTO SUPERIOR)
- 2 TOMAS CON TT. DE 16A (2x5mm²) EN CADA RECINTO
- BASES PARA ANTENA DE RTV (SÓLO EN RITS)
- ALUMBRADO 300LUX+EMERGENCIA EN CADA UNO DE LOS RECINTOS

- ARMARIO PRINCIPAL (RACK CENTRAL)
- ARMARIO / RACK SECUNDARIO
- PUNTOS DE ACCESO WIFI

LA IMPLANTACIÓN INFORMÁTICA Y DE TELECOMUNICACIONES CONSTARÁ DE LOS SIGUIENTES ELEMENTOS:

- RACK CENTRAL
- RACK SECUNDARIO
- CABLEADO DE VOZ Y DATOS UTP Cat6e
- TRONCAL DE FIBRA ÓPTICA PARA CONEXIÓN ENTRE COMPONENTES Y NIVELES DE CADA UNO DE ELLOS
- ELECTRÓNICA COMPLETA DE RED
- PUNTOS DE ACCESO WIFI
- LINEAS TELEFÓNICAS EXTERNAS E INTERNAS
- TRONCAL DE ACCESO A INTERNET
- SERVICIO DE VIDEO-VIGILANCIA INTEGRAL
- ALUMBRADO EXTERIOR E INTERIOR INTELIGENTE CON TECNOLOGIA LED



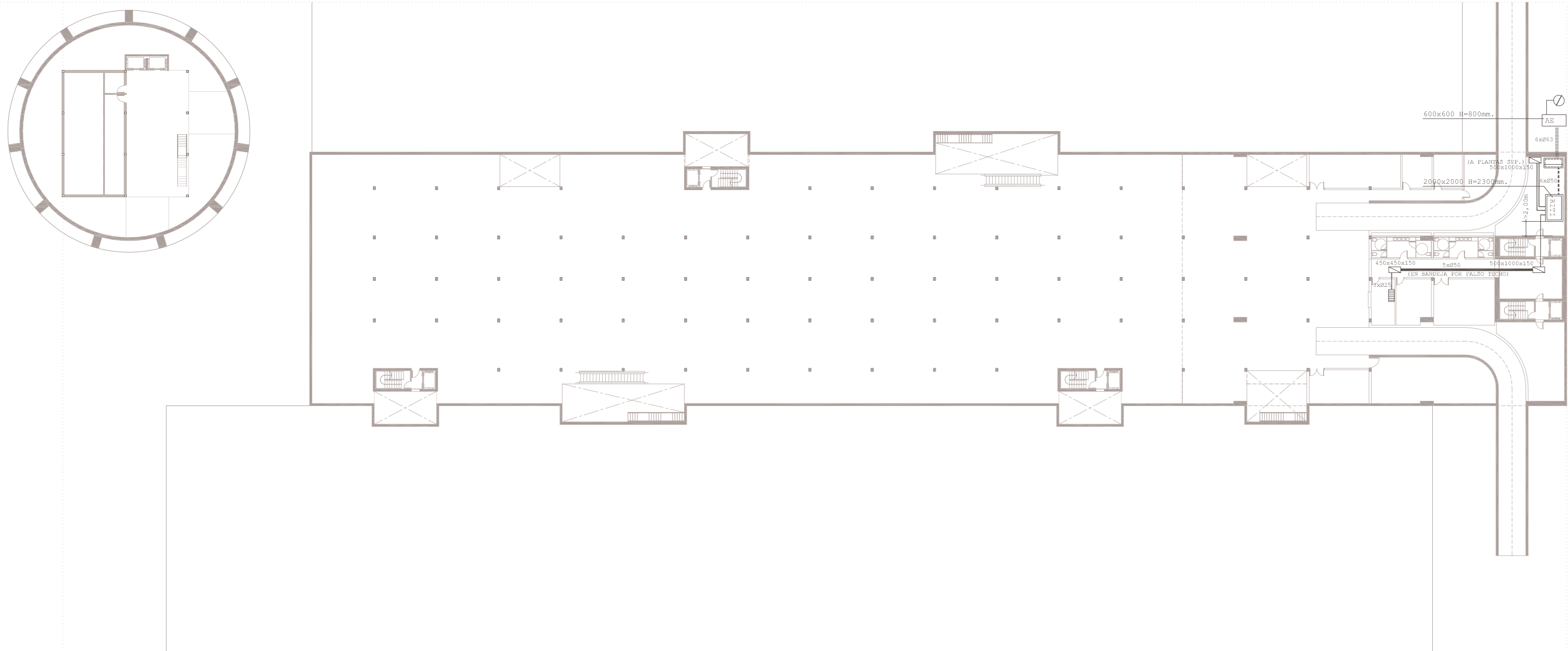

INFRAESTRUCTURA COMÚN DE TELECOMUNICACIÓN (ICT.)

	ARQUETA DE ENTRADA
	REGISTRO DE ENLACE (EN PARED: 450x450x120mm.)
	REGISTRO DE ENLACE (EN ARQUETA: 400x400x400mm.)
	RECINTO INFRAESTRUCTURA TELECOMUNICACIONES SUPERIOR (RITS)
	RECINTO INFRAESTRUCTURA TELECOMUNICACIONES INFERIOR (RITI)
	RECINTO INFRAESTRUCTURA TELECOMUNICACIONES ÚNICO (RITU)
	CANALIZACIÓN EXTERIOR
	CANALIZACIÓN DE ENLACE
	CANALIZACIÓN PRINCIPAL
	REGISTRO SECUNDARIO
	PUNTO DE ACCESO USUARIO ÚNICO (PAU: 300x500x60mm.)
	RESERVA BASE ACCESO DE TERMINAL
	BASE DE ACCESO DE TERMINAL (TELEFONIA BÁSICA/ TELEFONIA RED DIGITAL SERVICIOS INTEGRADOS: TB+RDSI.)
	BASE DE ACCESO DE TERMINAL (RADIODIFUSIÓN-TELEVISIÓN: RTV.)
	BASE DE ACCESO DE TERMINAL (TELECOMUNICACIÓN POR CABLE: TC.)
	ACOMETIDA RED GENERAL

LA REPRESENTACIÓN DE TRAZADOS Y EQUIPOS INDICADA EN PLANO ES ESQUEMÁTICA. PREVIO A LA EJECUCIÓN DE LOS TRAZADOS SE REALIZARÁ EL REPLANTEO DE LAS INSTALACIONES VERIFICANDO LA COMPATIBILIDAD DE LAS MISMAS COORDINÁNDOLAS CON OTRAS INSTALACIONES Y ELEMENTOS CONSTRUCTIVOS.

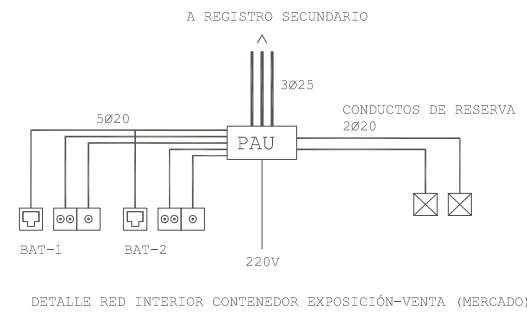

CONEXIÓN ELÉCTRICA EN RECINTOS INFRAESTRUCTURA TELECOMUNICACIONES:
 - DIRECTA DESDE CENTRALIZACIÓN DE CONTADORES DE LOS ELEMENTOS COMUNES MEDIANTE 2x6mm²+TT. TUBO Ø32mm + 2 TUBOS DE RESERVA Ø32mm.
 - CUADRO DE PROTECCIÓN COMPUESTO POR:
 IMT. DE 25A
 ID 30mA
 IMT 16A PARA TOMAS
 IMT 10A PARA ALUMBRADO
 IMT 16A PARA RTV (SÓLO EN RECINTO SUPERIOR)
 - 2 TOMAS CON TT. DE 16A (2x5mm²) EN CADA RECINTO
 -BASES PARA ANTENA DE RTV (SÓLO EN RITS)
 -ALUMBRADO 300LUX+EMERGENCIA EN CADA UNO DE LOS RECINTOS

- ARMARIO PRINCIPAL (RACK CENTRAL)
- ARMARIO / RACK SECUNDARIO
- PUNTOS DE ACCESO WIFI

LA IMPLANTACIÓN INFORMÁTICA Y DE TELECOMUNICACIONES CONSTARÁ DE LOS SIGUIENTES ELEMENTOS:
 -RACK CENTRAL
 -RACK SECUNDARIOS
 -CABLEADO DE VOZ Y DATOS UTP Cat6e
 -TONCAL DE FIBRA ÓPTICA PARA CONEXIÓN ENTRE RACK CENTRAL Y SECUNDARIOS
 -ELECTRONICA COMPLETA DE RED
 -PUNTOS DE ACCESO WIFI
 -LINEAS TELEFÓNICAS EXTERNAS E INTERNAS
 -TRONCAL DE ACCESO A INTERNET
 -SERVICIO DE VIDEO-VIGILANCIA INTEGRAL
 -ALUMBRADO EXTERIOR E INTERIOR INTELIGENTE CON TECNOLOGIA LED



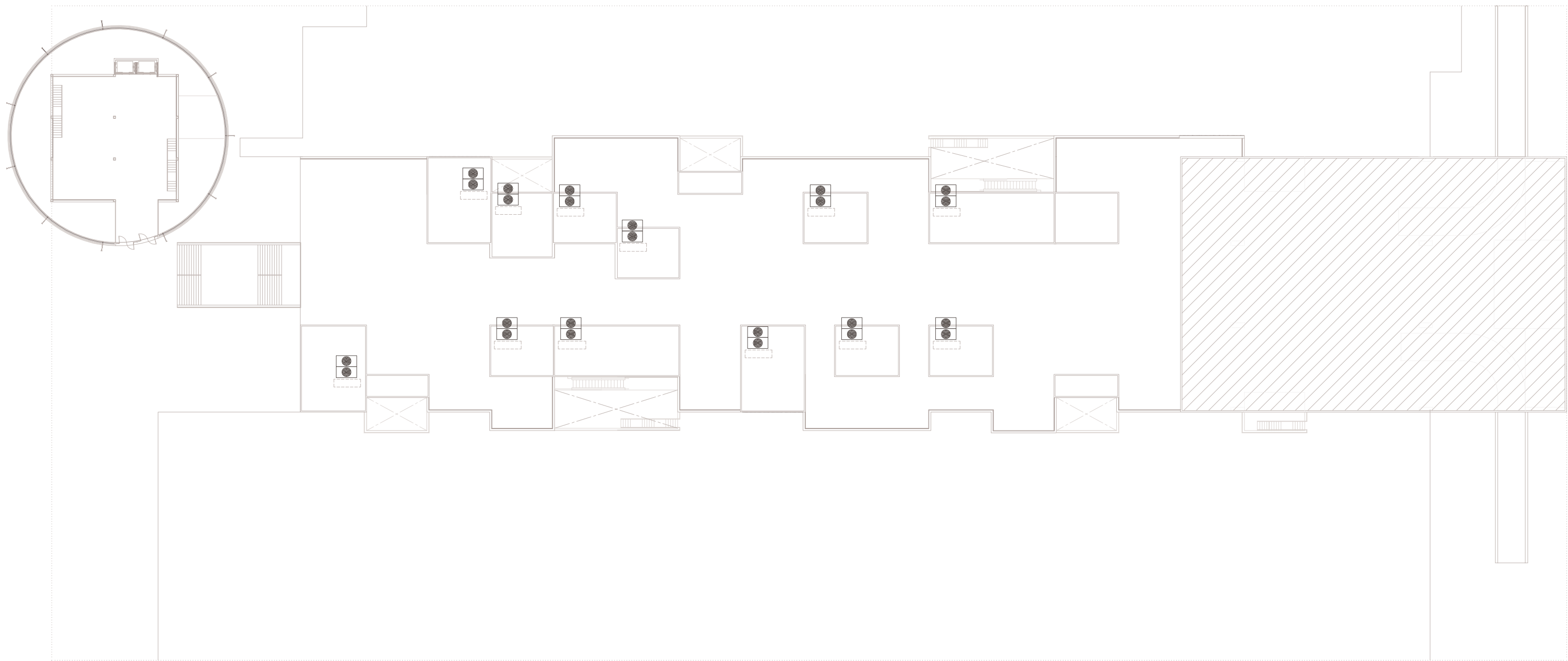

ACONDICIONAMIENTO HIGROTÉRMICO (VENTILACIÓN-CLIMATIZACIÓN)

	CONDUCTO IMPULSIÓN DE AIRE
	CONDUCTO RETORNO DE AIRE
	REJILLA DE RETORNO
	REJILLA ROTACIONAL DE IMPULSIÓN
	UNIDAD INTERIOR MULTI INVERTER (SISTEMA INDIVIDUAL) SPLIT CONSOLA DE TECHO, BOMBA DE CALOR
	UNIDAD EXTERIOR MULTI INVERTER (SISTEMA INDIV. SPLIT BOMBA DE CALOR)
	UNIDAD AIRE-AIRE COMPACTO VERTICAL DE CONDENSACIÓN (BOMBA DE CALOR) SISTEMA DE CLIMATIZACIÓN CENTRALIZADO
	EXTRACTOR ASEOS
	RECUPERADOR ENTÁLPICO
	CORTINA DE AIRE
	UNIDAD DE TRATAMIENTO DE AIRE: CLIMATIZADOR
	EXTRACTOR / VENTILADOR (GARAGE)

RED DE DIFUSIÓN Y CONDUCTOS

CONDUCTOS DE AIRE DE EXTRACCIÓN DE CHAPA GALVANIZADA CON AISLAMIENTO
CONDUCTOS TIPO CLIMAVER PLUS R O SIMILAR PARA DIFUSIÓN Y VENTILACIÓN CON
RECUPERACIÓN DE CALOR
SILENCIADORES ACÚSTICOS ENTRE DEPENDENCIAS DE DIFERENTES USO
CUMPLIMIENTO DE LA IT 1.2.4.2 Y LA IT 1.3.4.2.10 DEL RITE.
CONEXIÓN DE DIFUSORES Y REJILLAS CON CONDUCTO FLEXIVER-CLIMA O SIMILAR

VENTILACIÓN Y AIRE EXTERIOR

VENTILACIÓN (AIRE EXTERIOR)
TOMAS DE AIRE PARA CUMPLIMIENTO UNE 100-011-91 CON RECUPERACIÓN DE CALOR

VENTILACIÓN (EXTRACCIÓN EN ASEOS)

EXTRACCIÓN EN ASEOS SEGÚN UNE 100-010-88 251/s POR INODORO-URINARIO
EQUIPO DE EXTRACCIÓN MONTADO SOBRE CONDUCTO DE EXTRACCIÓN POR FALSO TECHO HASTA
CUBIERTA

CONDICIONES DRENAJE DE CONDENSADOS

CONEXIÓN A BANDEJA DE CONDENSADOS PVC Ø20mm.
COLECTOR DE CONDENSADOS PVC Ø60mm. CONECTADO A BAJANTE DE AGUAS PLUVIALES
SIFÓN DE CONEXIONADO A BAJANTE
EVACUACIÓN DE CONDENSADOS POR GRAVEDAD

LA REPRESENTACIÓN DE TRAZADOS Y EQUIPOS INDICADA EN PLANO ES
ESQUEMÁTICA. PREVIO A LA EJECUCIÓN DE LOS TRAZADOS SE REALIZARÁ EL
REPLANTEO DE LAS INSTALACIONES VERIFICANDO LA COMPATIBILIDAD DE LAS
MISMAS COORDINÁNDOLAS CON OTRAS INSTALACIONES Y ELEMENTOS
CONSTRUCTIVOS.



ACONDICIONAMIENTO HIGROTÉRMICO (VENTILACIÓN-CLIMATIZACIÓN)

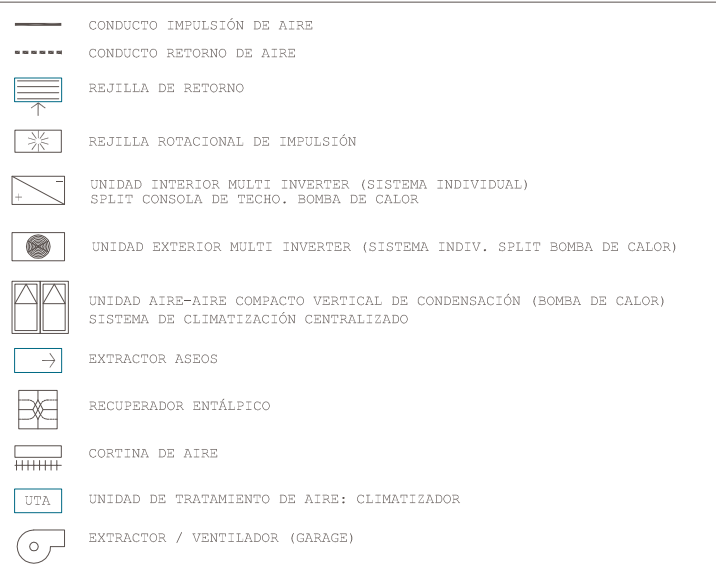

RED DE DIFUSIÓN Y CONDUCTOS

CONDUCTOS DE AIRE DE EXTRACCIÓN DE CHAPA GALVANIZADA CON AISLAMIENTO
CONDUCTOS TIPO CLIMAVER PLUS R O SIMILAR PARA DIFUSIÓN Y VENTILACIÓN CON RECUPERACIÓN DE CALOR
SILENCIADORES ACÚSTICOS ENTRE DEPENDENCIAS DE DIFERENTES USO
CUMPLIMIENTO DE LA IT 1.2.4.2 Y LA IT 1.3.4.2.10 DEL RITE.
CONEXIÓN DE DIFUSORES Y REJILLAS CON CONDUCTO FLEXIVER-CLIMA O SIMILAR

VENTILACIÓN Y AIRE EXTERIOR

VENTILACIÓN (AIRE EXTERIOR)
TOMAS DE AIRE PARA CUMPLIMIENTO UNE 100-011-91 CON RECUPERACIÓN DE CALOR

VENTILACIÓN (EXTRACCIÓN EN ASEOS)

EXTRACCIÓN EN ASEOS SEGÚN UNE 100-010-88 251/s POR INODORO-URINARIO
EQUIPO DE EXTRACCIÓN MONTADO SOBRE CONDUCTO DE EXTRACCIÓN POR FALSO TECHO HASTA CUBIERTA

CONDICIONES DRENAJE DE CONDENSADOS

CONEXIÓN A BANDEJA DE CONDENSADOS PVC Ø20mm.
COLECTOR DE CONDENSADOS PVC Ø60mm. CONECTADO A BAJANTE DE AGUAS PLUVIALES
SIFÓN DE CONEXIONADO A BAJANTE
EVACUACIÓN DE CONDENSADOS POR GRAVEDAD

LA REPRESENTACIÓN DE TRAZADOS Y EQUIPOS INDICADA EN PLANO ES ESQUEMÁTICA. PREVIO A LA EJECUCIÓN DE LOS TRAZADOS SE REALIZARÁ EL REPLANTEO DE LAS INSTALACIONES VERIFICANDO LA COMPATIBILIDAD DE LAS MISMAS COORDINÁNDOLAS CON OTRAS INSTALACIONES Y ELEMENTOS CONSTRUCTIVOS.

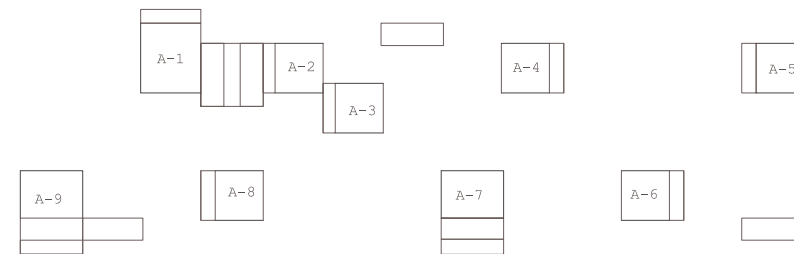

TIPO	SUPERFICIE	ALTURA	VOLUMEN	SUP. ACRISTALADA
A-1	87,85	3	263,55	51,45
A-2	52,07	3	156,21	38,10
A-3	52,07	3	156,21	38,10
A-4	54,04	3	162,12	38,10
A-5	54,04	3	162,12	38,10
A-6	54,04	3	162,12	38,10
A-7	91,18	3	273,54	62,25
A-8	54,04	3	162,12	38,10
A-9	91,18	3	273,54	62,25

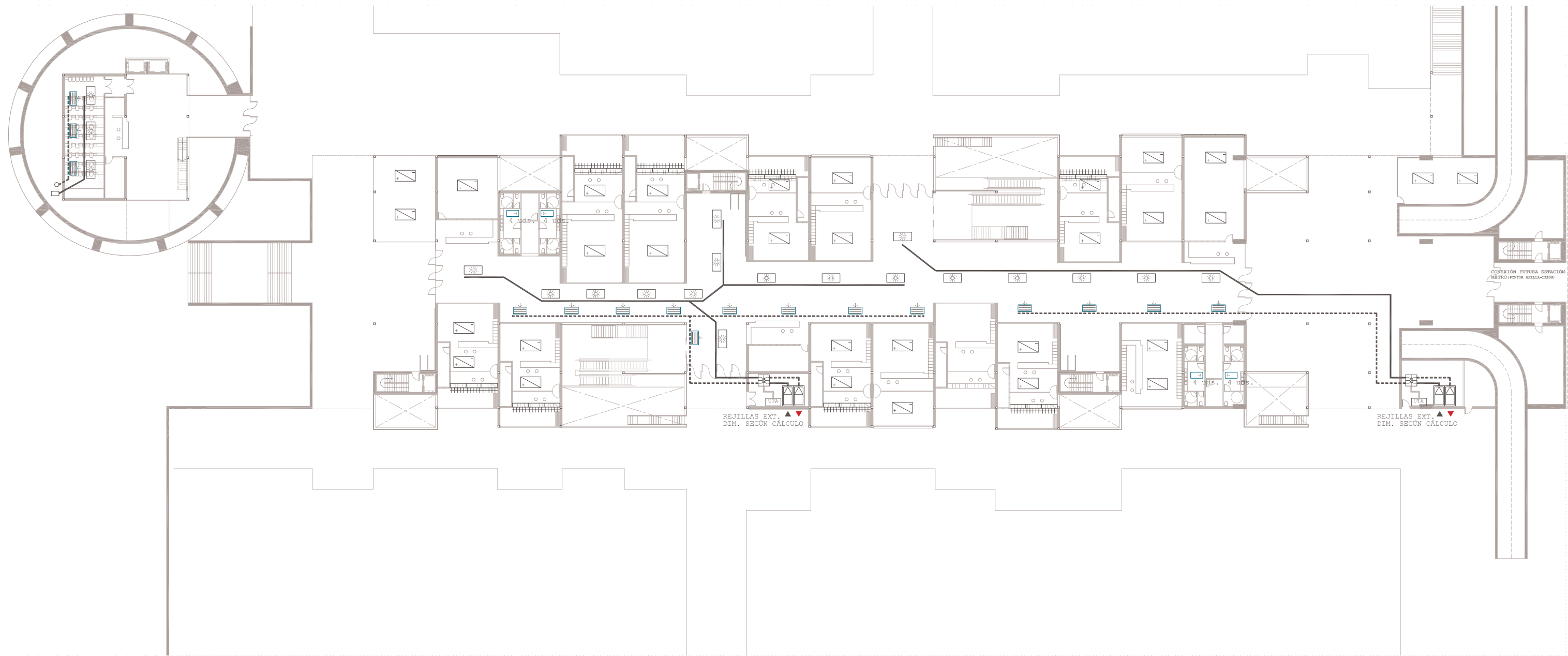

ACONDICIONAMIENTO HIGROTÉRMICO (VENTILACIÓN-CLIMATIZACIÓN)

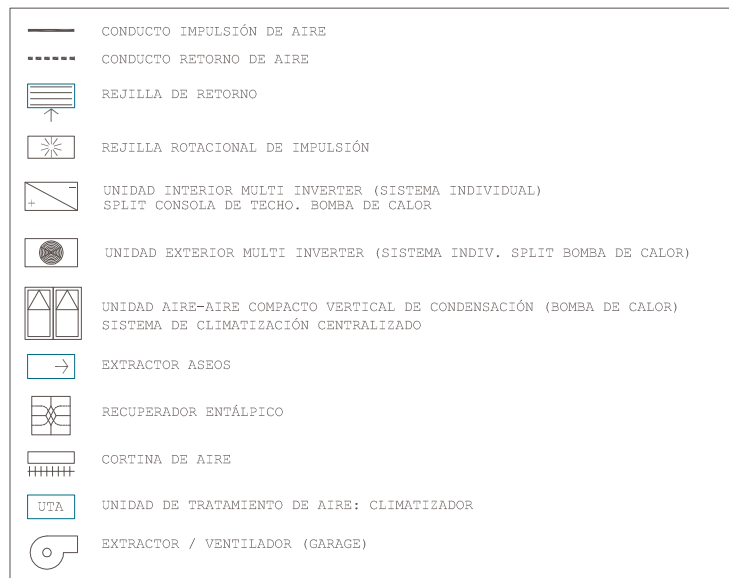

RED DE DIFUSIÓN Y CONDUCTOS

CONDUCTOS DE AIRE DE EXTRACCIÓN DE CHAPA GALVANIZADA CON AISLAMIENTO
 CONDUCTOS TIPO CLIMAVERT PLUS R O SIMILAR PARA DIFUSIÓN Y VENTILACIÓN CON RECUPERACIÓN DE CALOR
 SILENCIADORES ACÚSTICOS ENTRE DEPENDENCIAS DE DIFERENTES USO
 CUMPLIMIENTO DE LA IT 1.2.4.2 Y LA IT 1.3.4.2.10 DEL RITE.
 CONEXIÓN DE DIFUSORES Y REJILLAS CON CONDUCTO FLEXIVER-CLIMA O SIMILAR

VENTILACIÓN Y AIRE EXTERIOR

VENTILACIÓN (AIRE EXTERIOR)
 TOMAS DE AIRE PARA CUMPLIMIENTO UNE 100-011-91 CON RECUPERACIÓN DE CALOR

VENTILACIÓN (EXTRACCIÓN EN ASEOS)

EXTRACCIÓN EN ASEOS SEGÚN UNE 100-010-88 251/s POR INODORO-URINARIO
 EQUIPO DE EXTRACCIÓN MONTADO SOBRE CONDUCTO DE EXTRACCIÓN POR FALSO TECHO HASTA CUBIERTA

CONDICIONES DRENAJE DE CONDENSADOS

CONEXIÓN A BANDEJA DE CONDENSADOS PVC Ø20mm.
 COLECTOR DE CONDENSADOS PVC Ø60mm. CONECTADO A BAJANTE DE AGUAS PLUVIALES
 SIFÓN DE CONEXIONADO A BAJANTE
 EVACUACIÓN DE CONDENSADOS POR GRAVEDAD

LA REPRESENTACIÓN DE TRAZADOS Y EQUIPOS INDICADA EN PLANO ES ESQUEMÁTICA. PREVIO A LA EJECUCIÓN DE LOS TRAZADOS SE REALIZARÁ EL REPLANTEO DE LAS INSTALACIONES VERIFICANDO LA COMPATIBILIDAD DE LAS MISMAS COORDINÁNDOLAS CON OTRAS INSTALACIONES Y ELEMENTOS CONSTRUCTIVOS.

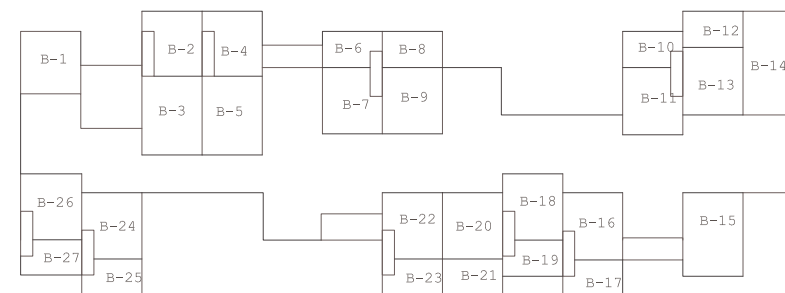

TIPO	SUPERFICIE	ALTURA	VOLUMEN	SUP. ACRISTALADA
B-1	65,59	3	196,77	13,50
B-2	68,21	3	204,63	42,90
B-3	82,84	3	248,52	42,90
B-4	68,21	3	204,63	37,35
B-5	82,84	3	248,52	42,90
B-6	38,16	3	114,48	48,45
B-7	69,56	3	208,68	42,90
B-8	38,16	3	114,48	47,70
B-9	69,56	3	208,68	47,70
B-10	38,16	3	114,48	42,90
B-11	69,56	3	208,68	42,90
B-12	38,16	3	114,48	47,70
B-13	69,56	3	208,68	47,70
B-14	108,91	3	326,73	12,60
B-15	87,85	3	263,55	47,70
B-16	69,56	3	208,68	42,90
B-17	38,16	3	114,48	37,35
B-18	69,56	3	208,68	42,90
B-19	38,16	3	114,48	42,90
B-20	69,56	3	208,68	47,70
B-21	38,16	3	114,48	47,70
B-22	69,56	3	208,68	42,90
B-23	38,16	3	114,48	42,90
B-24	69,56	3	208,68	42,90
B-25	38,16	3	114,48	42,90
B-26	69,56	3	208,68	42,90
B-27	38,16	3	114,48	37,35



**ACONDICIONAMIENTO HIGROTÉRMICO (VENTILACIÓN+CLIMATIZACIÓN)
 GASOMETRO Y ZOCO DE LAS MARCAS COMERCIALES (nivel -3,975m)
 escala: 1/500**

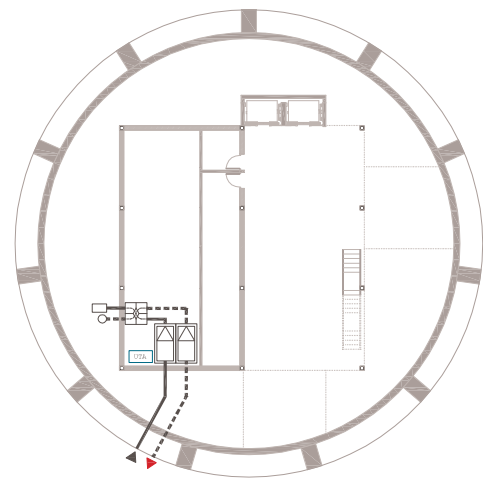

REJILLAS EXT.
DIM. SEGÚN CÁLCULO

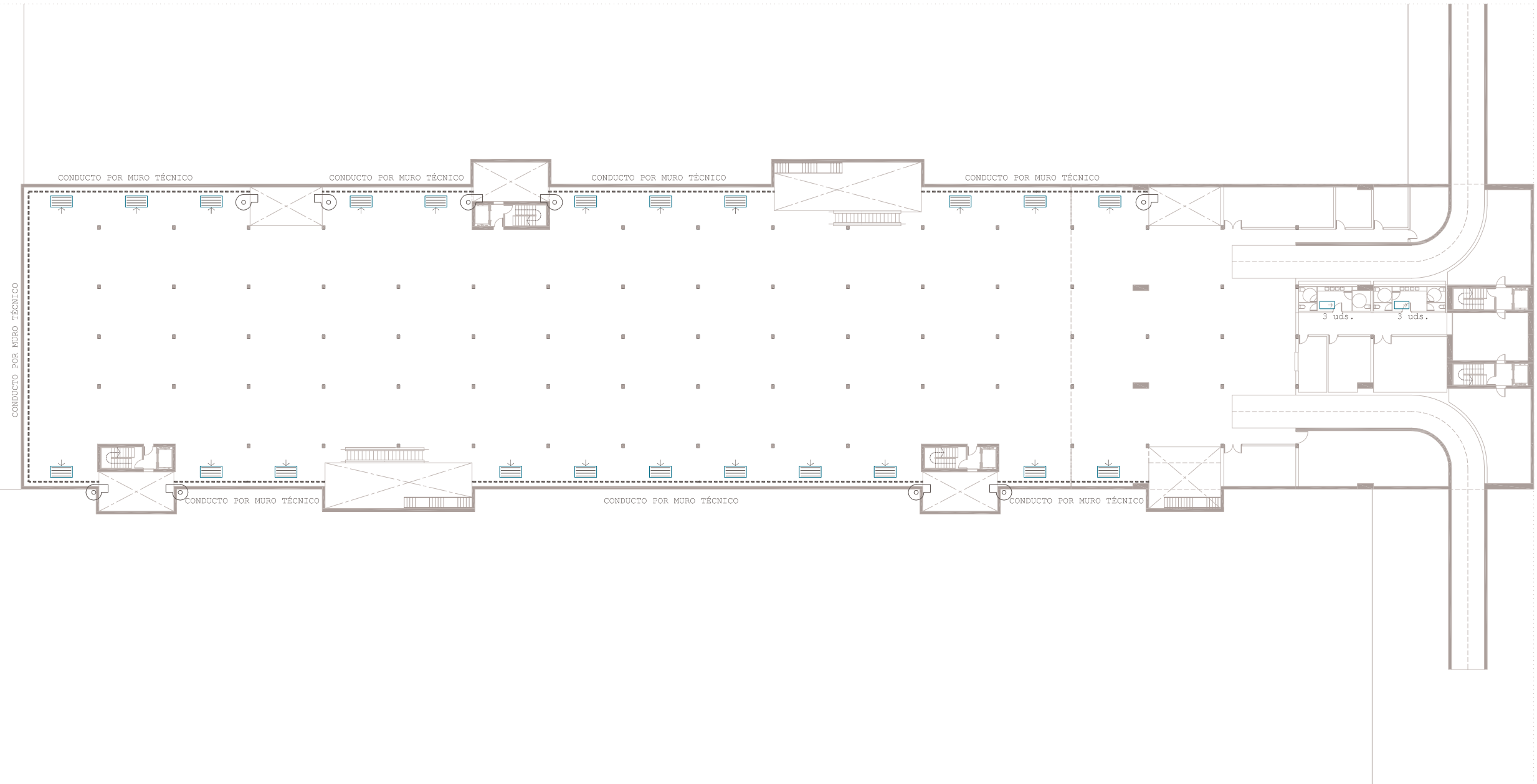

ACONDICIONAMIENTO HIGROTÉRMICO (VENTILACIÓN-CLIMATIZACIÓN)

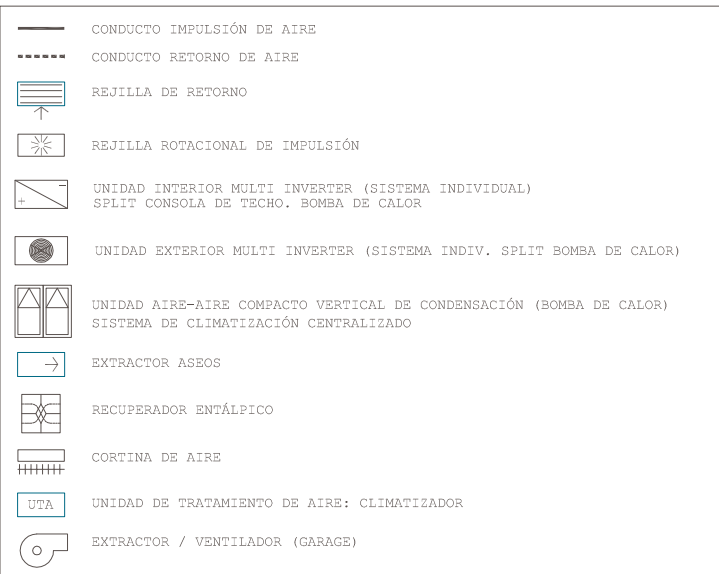

RED DE DIFUSIÓN Y CONDUCTOS

CONDUCTOS DE AIRE DE EXTRACCIÓN DE CHAPA GALVANIZADA CON AISLAMIENTO
CONDUCTOS TIPO CLIMAVER PLUS R O SIMILAR PARA DIFUSIÓN Y VENTILACIÓN CON
RECUPERACIÓN DE CALOR
SILENCIADORES ACÚSTICOS ENTRE DEPENDENCIAS DE DIFERENTES USO
CUMPLIMIENTO DE LA IT 1.2.4.2 Y LA IT 1.3.4.2.10 DEL RITE.
CONEXIÓN DE DIFUSORES Y REJILLAS CON CONDUCTO FLEXIVER-CLIMA O SIMILAR

VENTILACIÓN Y AIRE EXTERIOR

VENTILACIÓN (AIRE EXTERIOR)
TOMAS DE AIRE PARA CUMPLIMIENTO UNE 100-011-91 CON RECUPERACIÓN DE CALOR

VENTILACIÓN (EXTRACCIÓN EN ASEOS)

EXTRACCIÓN EN ASEOS SEGÚN UNE 100-010-88 251/s POR INODORO-URINARIO
EQUIPO DE EXTRACCIÓN MONTADO SOBRE CONDUCTO DE EXTRACCIÓN POR FALSO TECHO HASTA
CUBIERTA

CONDICIONES DRENAJE DE CONDENSADOS

CONEXIÓN A BANDEJA DE CONDENSADOS PVC Ø20mm.
COLECTOR DE CONDENSADOS PVC Ø60mm. CONECTADO A BAJANTE DE AGUAS PLUVIALES
SIFÓN DE CONEXIONADO A BAJANTE
EVACUACIÓN DE CONDENSADOS POR GRAVEDAD

LA REPRESENTACIÓN DE TRAZADOS Y EQUIPOS INDICADA EN PLANO ES
ESQUEMÁTICA. PREVIO A LA EJECUCIÓN DE LOS TRAZADOS SE REALIZARÁ EL
REPLANTEO DE LAS INSTALACIONES VERIFICANDO LA COMPATIBILIDAD DE LAS
MISMAS COORDINÁNDOLAS CON OTRAS INSTALACIONES Y ELEMENTOS
CONSTRUCTIVOS.





CUBIERTA

NO TRANSITABLE, ACCESIBLE SÓLO PARA MANENIMIENTO FORMADA POR BALDOSAS FILTRANTES 40x40cm. SOBRE PLOTS REGULABLES DE TERMOPLÁSTICO ENDURECIDO

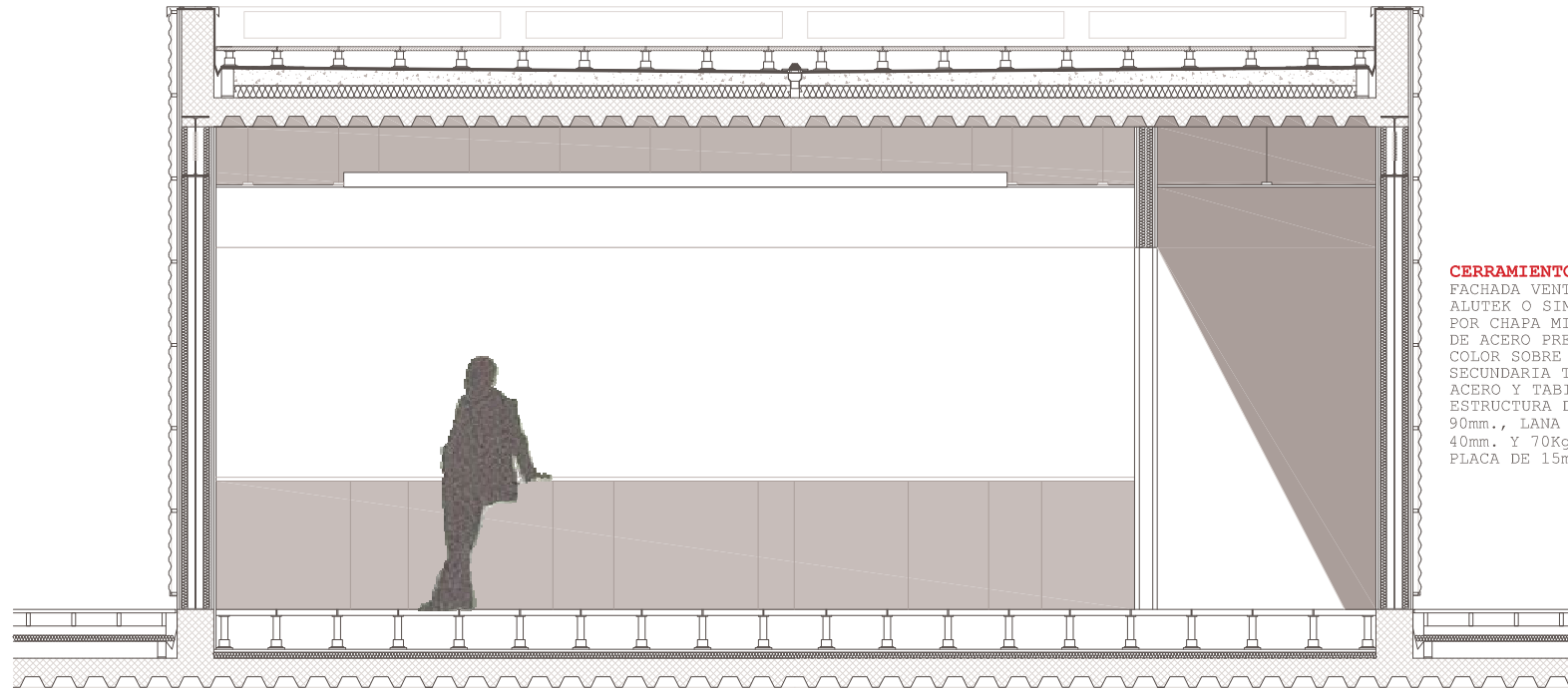

CERRAMIENTOS EXTERIORES

FACHADA VENTILADA TIPO ALUTEX O SIMILAR FORMADA POR CHAPA MINIONDA 18mm. DE ACERO PRELACADO DE COLOR SOBRE ESTRUCTURA SECUNDARIA TUBULAR DE ACERO Y TABIQUE KNAUF DE ESTRUCTURA DOBLE U DE 90mm., LANA DE ROCA DE 40mm. Y 70Kg/m3 Y DOBLE PLACA DE 15mm.

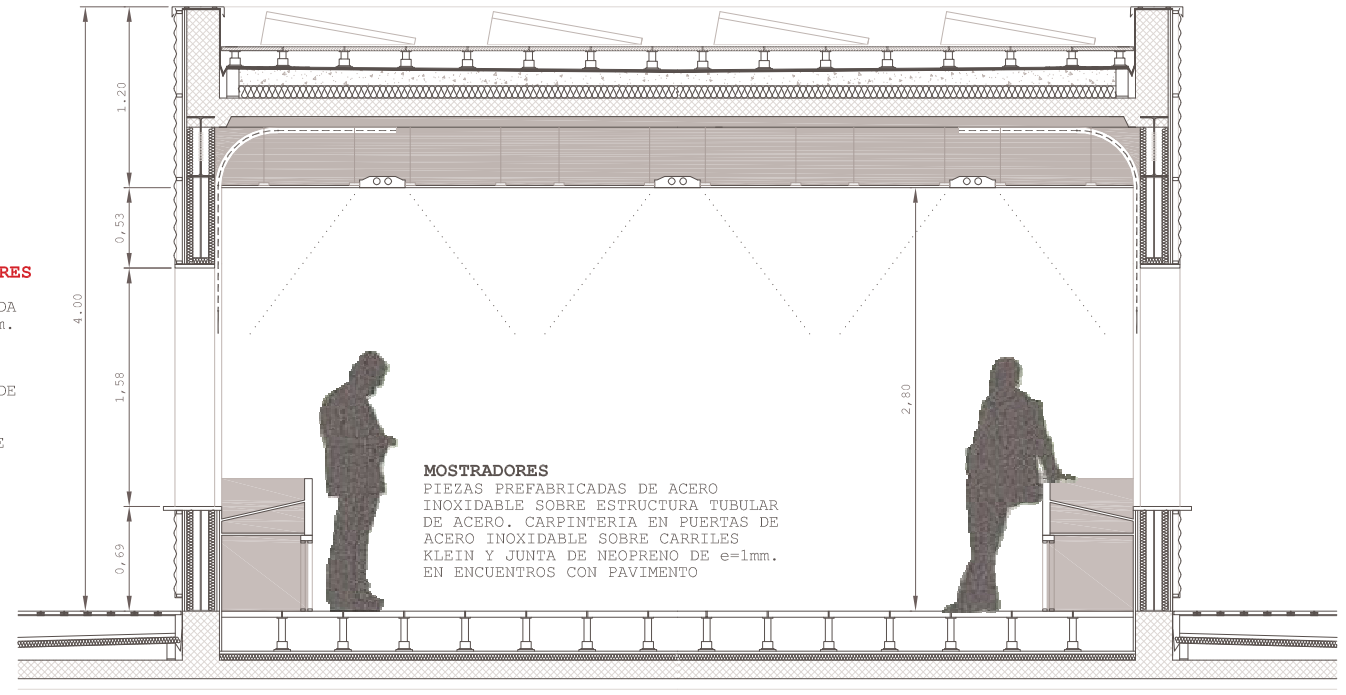

MOSTRADORES

PIEZAS PREFABRICADAS DE ACERO INOXIDABLE SOBRE ESTRUCTURA TUBULAR DE ACERO. CARPINTERIA EN PUERTAS DE ACERO INOXIDABLE SOBRE CARRILES KLEIN Y JUNTA DE NEOPRENO DE e=1mm. EN ENCUNTROS CON PAVIMENTO

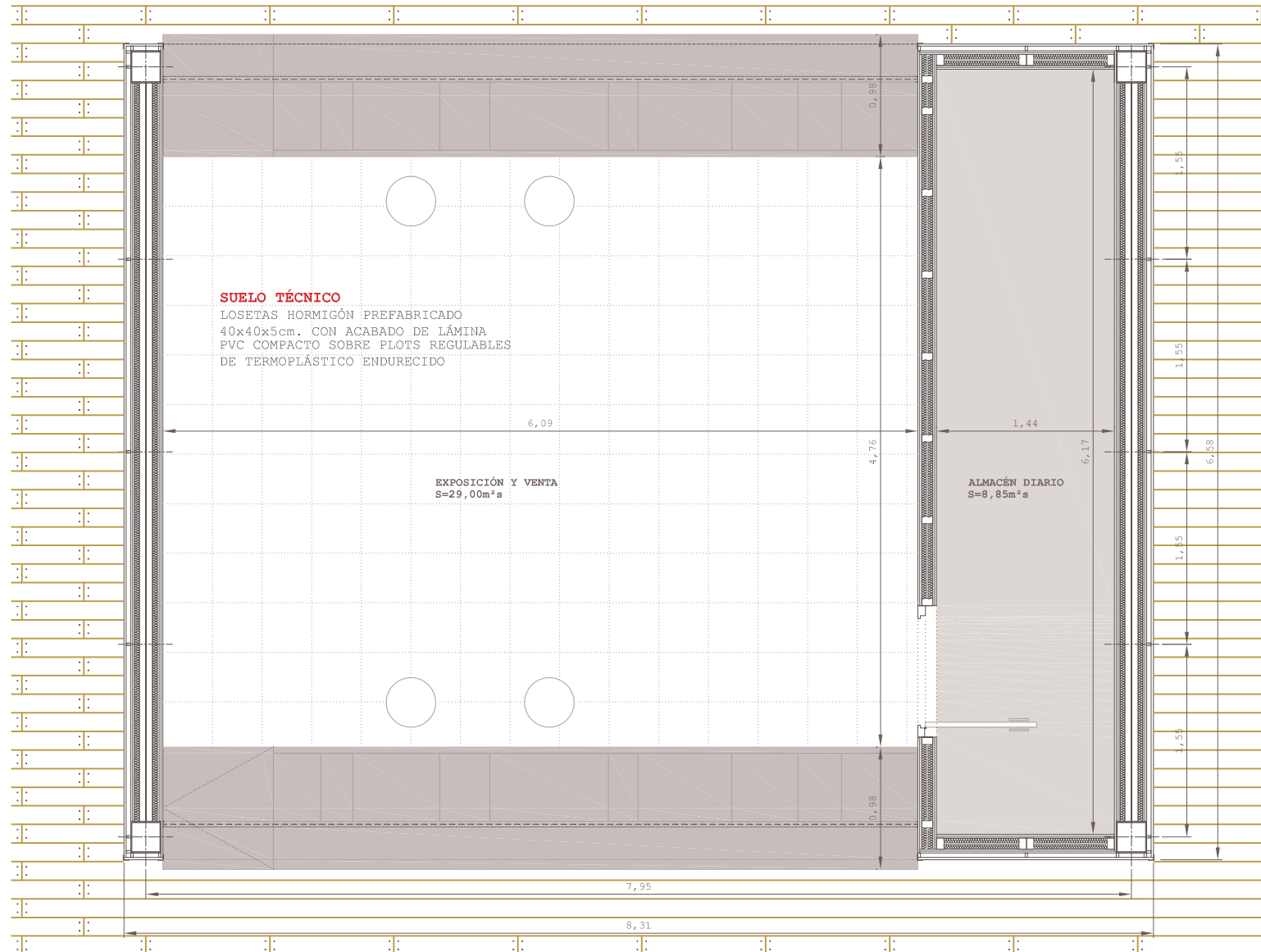

SUELO TÉCNICO

LOSETAS HORMIGÓN PREFABRICADO 40x40x5cm. CON ACABADO DE LÁMINA PVC COMPACTO SOBRE PLOTS REGULABLES DE TERMOPLÁSTICO ENDURECIDO

EXPOSICIÓN Y VENTA
S=29,00m²

ALMACÉN DIARIO
S=8,85m²

PAVIMENTO EXTERIOR

TARIMA DE MADERA IROKO TRATADA EN AUTOCLAVE Y ACABADO CON ACEITE PROTECTOR DE 150x25mm. SOBRE RASTRELES DE PINO TRATADO EN AUTOCLAVE EN CONTRAPENDIENTE DISPUESTOS CADA 30cm.

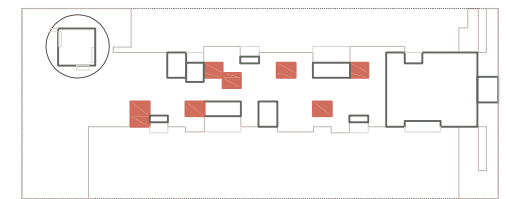

PLANTA ALTA (nivel 20,00m.)

1. PAVIMENTO FLOTANTE MADERA DE IROKO TRATADO EN AUTOCLAVE ESCUADRIA 150x25mm.
2. LISTELA DE MADERA DE PINO TRATADO EN AUTOCLAVE ESCUADRIA EN CONTRAPENDIENTE DISPUESTA c/30cm.
3. CAPA ANTIPUNZONANTE GEOFIM PP-15 o similar
4. MORTERO DE COMPRESIÓN
5. CAPA SEPARADORA Y DIFUSORA DE VAPOR GEOFIM 200 o similar
6. AISLAMIENTO TÉRMICO POLIESTIRENO EXTRUIDO XPS chovAFOAM e=80mm. o similar
7. LÁMINA ANTIIMPACTO choAIMPACT 5 o similar (AISLAMIENTO A RUIDO DE IMPACTO ΔLw=18)
8. IMPERMEABILIZACIÓN BICAPA 6Kg/m2. LÁMINA SUPERIOR Y BASE POLITABER POL PY 30 +LÁMINA DE FIELTRO DE POLIESTER o similar
9. IMPRIMACIÓN BITUMINOSA SUPERMUL-N
10. CAPA MORTERO ALIGERADO PARA FORMACIÓN PENDIENTES (mín. 1%-máx. 5%)
11. BARRERA DE VAPOR MEDIANTE LÁMINA ARMADURA DE FILM DE POLIETILENO CHOPLASTIC 30 o similar
12. PLOTS REGULABLES DE TERMOPLÁSTICO ENDURECIDO
13. PANEL 400x400x34mm. FORMADO POR UNA SOLA CAPA DE SULFATO DE CALCIO DE DENSIDAD 1500Kg/m3 Y LIGADO CON FIBRAS DE ELEVADA RESISTENCIA MECÁNICA CON CHAPA DE ACERO GALVANIZADO DE e=0,5mm. EN LA CARA INFERIOR Y REVESTIMIENTO SUPERIOR DE LÁMINA PVC COMPACTA DE COLOR
14. FACHADA VENTILADA FORMADA POR CHAPA MINIONDA DE 18mm Y LONGITUD DE ONDA 92mm. SOBRE ESTRUCTURA AUXILIAR DE ACERO TUBULAR 40x20mm.
15. TABIQUE KNAUF CON ESTRUCTURA DE DOBLE U DE 90mm., AISLAMIENTO DE LANA DE ROCA DE 40mm Y 70Kg/m3 Y DOBLE PLACA DE 15mm. EN LA CARA EXTERIOR CON LÁMINA DE PVC AUTOADHESIVA
16. PLACA KNAUF DE YESO LAMINADO e=15mm. ATORNILLADA A UNA CARA Y ACABADO PINTADO LISO
17. BANDA ACÚSTICA BAJO CANAL KNAUF Y ENTRE MONTANTES DISPUESTA CADA 50cm.

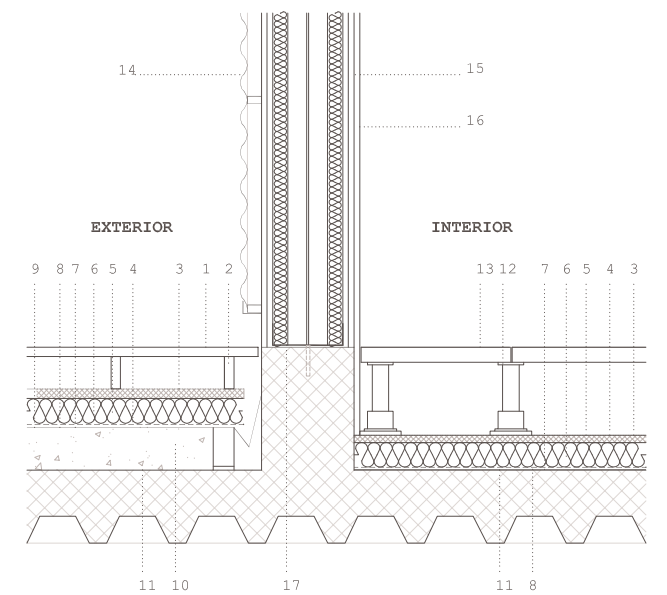

MATERIALIDAD

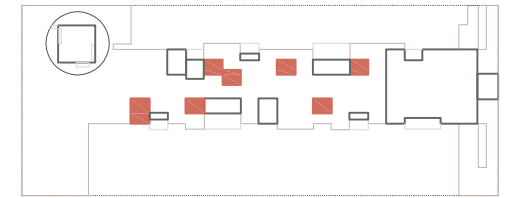

PLANTA ALTA (nivel 00.00m.)

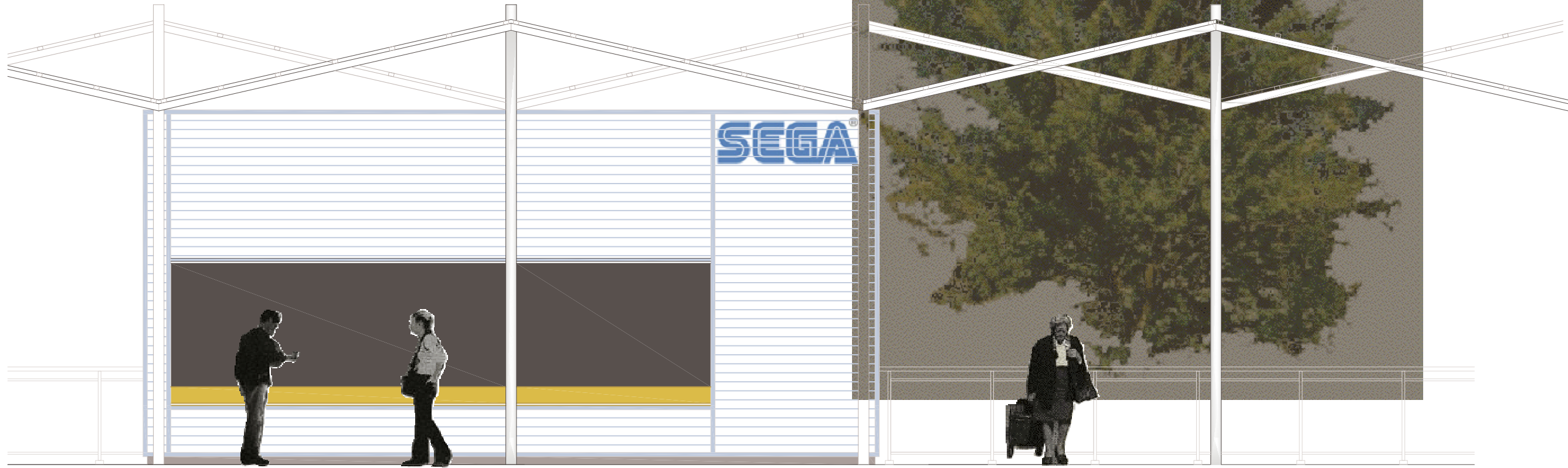

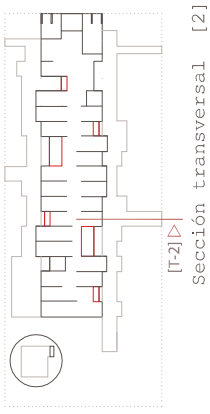

Sección transversal [2]

Es_02. PLATAFORMA ZOCO DE LA COMUNIDAD GAMER

- 26. PIEZA DE ANCLAJE MADERA-ACERO INOX. TIPO 316
- 27. MADERA DE IROKO TRATADO EN AUTOCLAVE 140x25mm. PROTEGIDA CON ACEITE ESPECIAL PARA MADERA TROPICAL
- 28. LISTELA DE MADERA DE PINO TRATADO EN AUTOCLAVE POR CONTRAPENDIENTE DISPUESTA CADA 30cm.
- 29. LÁMINA DE PVC 0,6mm. +MALLA DE FIBRA DE VIDRIO+CAPA DE MORTERO 1:3 CON RESINA ACRÍLICA+GEOTEXTIL 135gr/m²+POLIESTIRENO ALTA DENSIDAD 40mm.+LÁMINA ANTILIMPACTO DE POLIOLEFINA DE CELDAS CERRADAS+LÁMINA IMPERMEABILIZANTE ARMADA PVC 1,2mm.+CAPA DE MORTERO 1:6 2cm.+FORMACIÓN DE PENDIENTE 1% CON HORMIGÓN CELULAR
- 30. FORJADO COLABORANTE INCLIO 70.4+ESTRUCTURA METÁLICA
- 31. BARANDILLA ACRISTALADA CON PERFILES INTERMEDIOS Y PASAMANOS REDONDO MODELO GYPSE DE TECHNAL o similar
- 32. TECHO KNAUF SOBRE PERFILERÍA OCULTA Y PLACAS DE YESO LAMINADO CON AISLAMIENTO DE LANA DE ROCA DE e=40mm. Y 70Kg/m³.

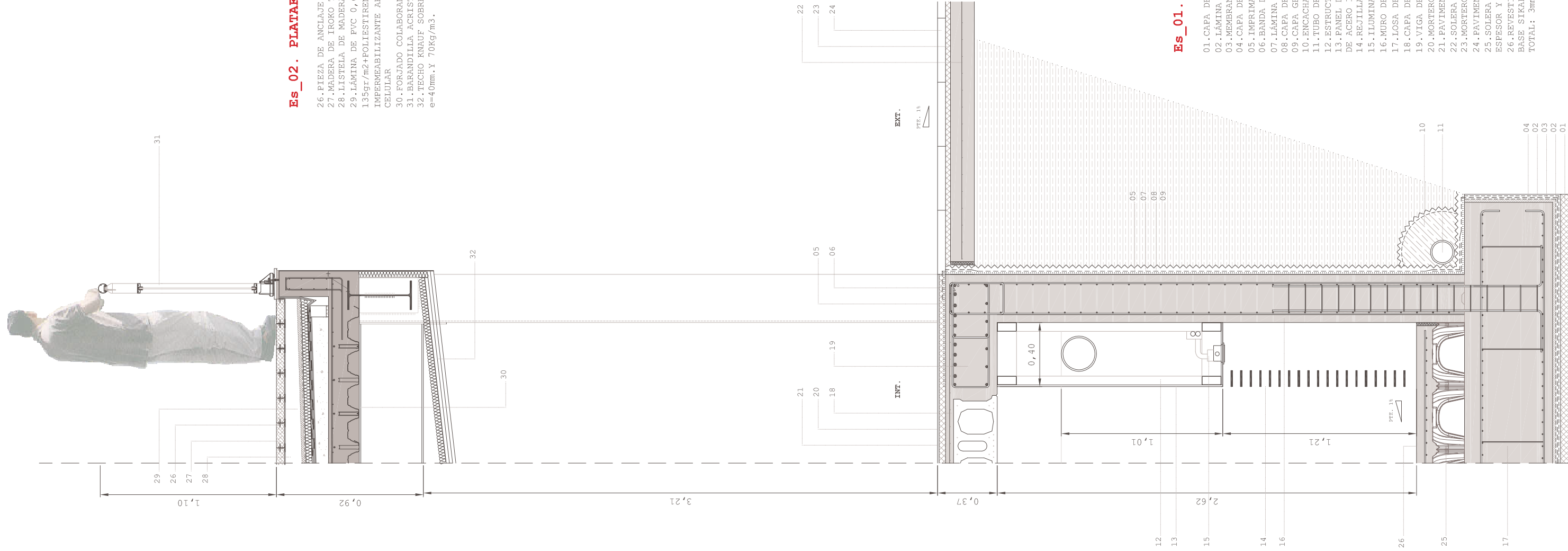

Es_01. MURO TÉCNICO

- 01. CAPA DE REGULARIZACIÓN DE HORMIGÓN 5 CM.
- 02. LÁMINA GEOTEXTIL ANTIPUNZONANTE
- 03. MEMBRANA IMPERMEABILIZANTE POLITABER-POL-PY-48
- 04. CAPA DE MORTERO
- 05. IMPRIMACIÓN ASFÁLTICA SUPERMUL-N 350gr/m²
- 06. BANDA DE REFUERZO IMPERMEABILIZANTE POLITABER-POL-PY-30
- 07. LÁMINA ELASTOMÉRICA POLITABER-POL-PY-30
- 08. CAPA DRENANTE CHOVADREN
- 09. CAPA GEOTEXTIL FILTRANTE GEOFIM 200
- 10. ENCACHADO DE GRAVAS e=20cm.
- 11. TUBO DRENANTE
- 12. ESTRUCTURA AUXILIAR METÁLICA DE TUBOS DE ACERO GALVANIZADO 120x60mm
- 13. PANEL DE ACERO INOXIDABLE e=8mm. FIJADO A ESTRUCTURA AUXILIAR MEDIANTE TORNILLOS DE SEGURIDAD DE ACERO INOXIDABLE M-4
- 14. REJILLA DE LAMAS DE ACERO CORTEN e=10mm.
- 15. ILUMINACIÓN INDIRECTA CON LUMINARIA PERIMETRAL OCULTA ITEX36W
- 16. MURO DE SÓTANO HORMIGÓN ARMADO e=30cm HA-25 Y ACEDRO EN ARMADURAS B 500S
- 17. LOSA DE CIMENTACIÓN HORMIGÓN ARMADO HA-25 Y ACERO EN ARMADURAS B 500S
- 18. CAPA DE COMPRESIÓN
- 19. VIGA DE REMATE MURO HORMIGÓN ARMADO HA-25 Y ACERO EN ARMADURAS B 500S
- 20. MORTERO DE REGULARIZACIÓN AUTONIVELANTE e=4cm.
- 21. PAVIMENTO DE PVC COMPACTO DE FORBO o similar de e=2mm.
- 22. SOLERA HORMIGÓN ARMADO HA-25 Y ME-B 400T Ø5-5
- 23. MORTERO DE CEMENTO
- 24. PAVIMENTO CON PIEZAS PREFABRICADAS DE HORMIGÓN ECODRAIN 40/20x20x7cm.
- 25. SOLERA VENTILADA CON SISTEMA CAVITI DE 20cm. DE ALTURA +CAPA DE COMPRESIÓN HA-250 DE 10cm. DE ESPESOR Y MALLA ELECTROSOLDADA B 500T 15x15cm Ø5mm.
- 26. REVESTIMIENTO RÍGIDO COLOREADO ESPOLVOREADO FORMADO POR CAPA IMPRIMACIÓN SIKAFLOOR-161+CAPA DE BASE SIKAFLOOR-263 SL+ESPOLVOREADO DE POLVO DE CUARZO+CAPA DE SELLADO CON SIKAFLOOR-264. ESPESOR TOTAL: 3mm.





