

# PARQUE DE LA FLORESTA

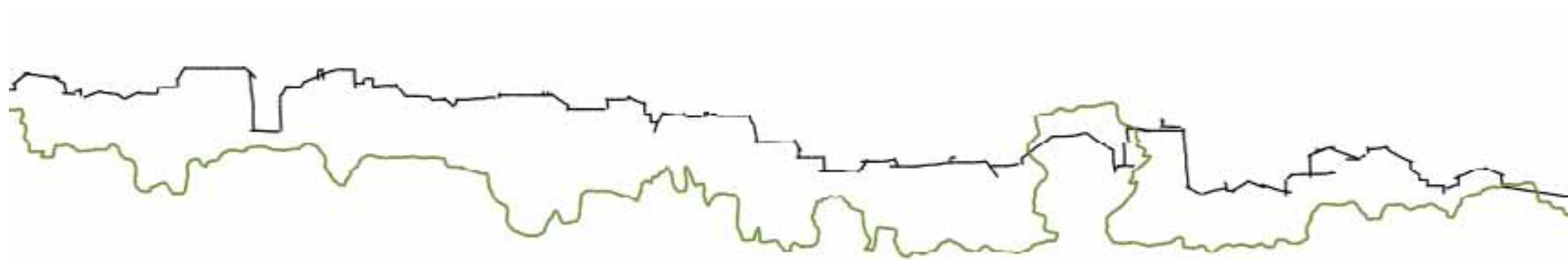

## ÍNDICE

1. ENTORNO URBANO	3
2. ANÁLISIS DEL LUGAR	7
- Elementos de interés	
- Paisaje en la actualidad	
- El agua	
- Vegetación	
- Materialidad	
- Casas colgantes	29
3. IDEA	43
- Programa	
- Referencias	
4. PROYECTO: DOCUMENTACIÓN GRÁFICA	50
5. VISTAS	74
6. CONSTRUCCIÓN Y MATERIALIDAD	80
-Vegetación	
-Pavimentos	
-Drenaje/Detalles	84
-Mobiliario	
-Iluminación	
- Estructura	90
- Ordenanza dibujada	93
7. BIBLIOGRAFÍA	99



1. ENTORNO URBANO

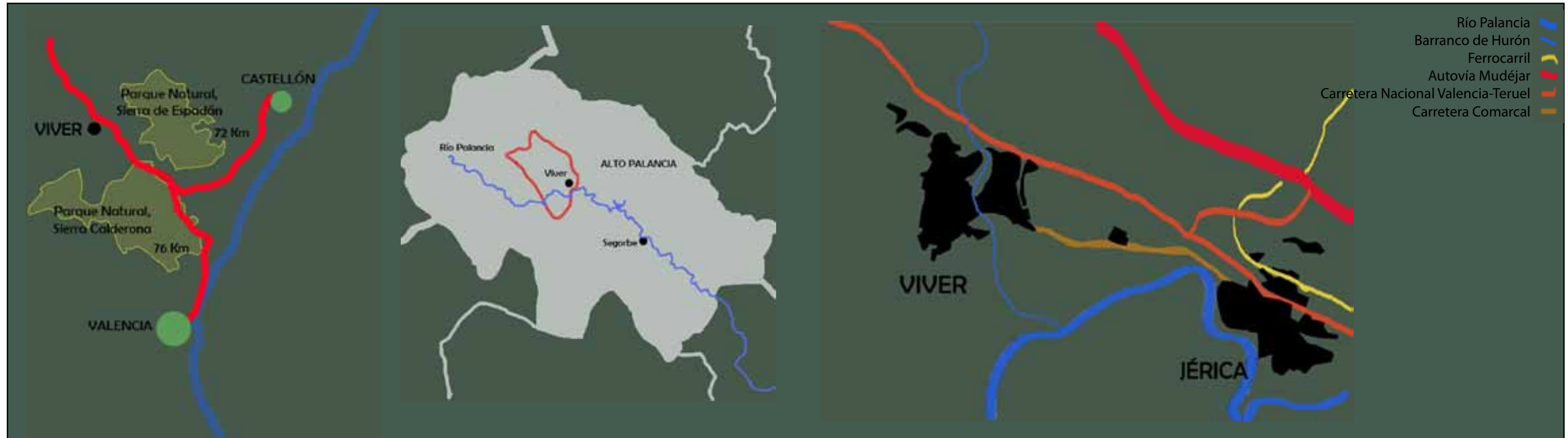

## LOCALIZACIÓN

El parque de la Floresta se encuentra en Viver, municipio perteneciente a la provincia de Castellón, en la comarca del Alto Palancia. Situada en el valle que une la Comunidad Valenciana con Aragón. El término municipal abarca 50km<sup>2</sup>, y recibe el nombre de Viver de las Aguas por las más de 50 fuentes que se reparten por su geografía. También es atravesado por el Río Palancia, el cuál nace en el término vecino de El Toro y desemboca en Sagunto.

Debido a su situación, el clima es una combinación del benigno clima Mediterráneo y el clima Turoense de interior. Lo que implica una gran variedad pasisajística, pasando por el bosque mediterráneo, el monte bajo de aliagas y coscojos a campos de trigo propios del altiplano y zonas fértiles regadas con el agua de los manantiales. La población es de 1681 habitantes y su economía depende del turismo y la agricultura, destacando la producción de aceite de oliva.

Para llegar a Viver se puede ir por carretera o con tren.

La estación de tren se encuentra en el vecino pueblo de Jérica, a tan sólo 2km de Viver

Pero la comunicación más común a Valencia es con coche o autobús, por la autovía mudéjar, que llega hasta Teruel conectando directamente con la antigua Nacional a Burgos.

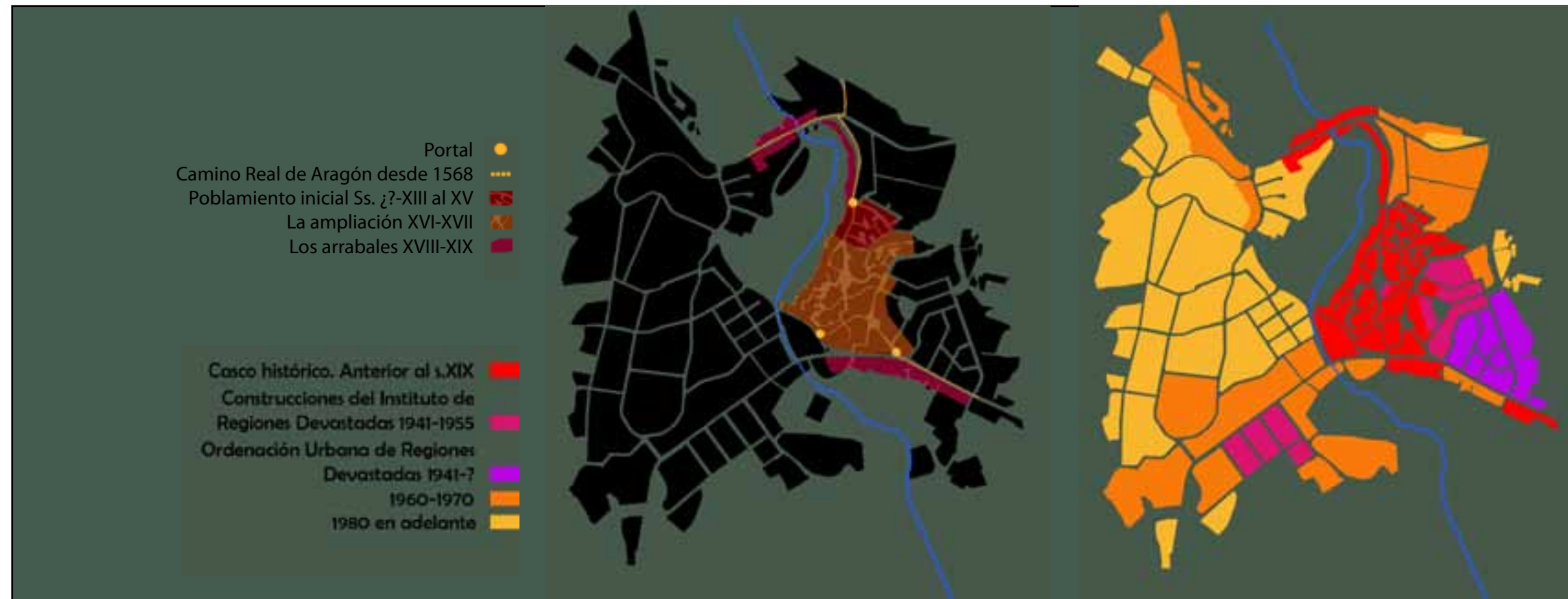

En este contexto (mediados del siglo XVI) es cuando quizá debamos datar la construcción de los portales o puertas de acceso a la población, aunque no existe documentación relativa a ellos hasta 1599.

En el documento ... se citan, además de calles o lugares de la población, tres portales cuya presencia implica la existencia de un recinto murado o cerca urbana, que ... sirvió para mantener fuera de la villa a bandoleros, enfermedades y moriscos.

Durante la segunda mitad del siglo XVII y los inicios del XVIII, la población de Viver continuó su crecimiento, sobretodo poblacional, lo que debió llevar aparejado un aumento de los inmuebles, que se situaron en los arrabales

Norte y Sur de la villa, fuera de los portales, en las inmediaciones del camino Real, que atravesaba la población desde mediados del siglo XVI.

#### Edad Contemporánea

El siglo XIX se caracterizó en su primer tercio por las continuas guerras que asolaron las tierras de España. La que provocó mayor impacto, en materia urbana, fue la Primera Guerra Carlista por el continuo paso de los ejércitos rebeldes (Carlistas) por el camino de Aragón.

Puesto que Viver se había convertido en cabeza de partido judicial era una villa importante para el reino, y la administración de la justicia, así que a finales de la guerra fue una de las poblaciones designadas para ser fortificada.

Se conserva un tramo de muralla en el cual se observa: el uso de materiales baratos, detectable tanto en la mampostería (de toba/tosca, muy ligera, fácil de trabajar y que abunda en Viver), como en los ladrillos macizos (donde es muy común la reutilización de éstos de antiguas estructuras) y en los aglomerantes, es decir, en el mortero y los yesos, calificados como bastardos, puesto que contienen una gran proporción de arena.

En cuanto al casco urbano se debió producir una ligera ampliación del arrabal norte a lo largo de la carretera de Aragón, que cruzaba éste desde finales del siglo XIX, después de que se suprimiese el trazado de la Carretera de Aragón por el interior de la población.

#### Edad Media

La primera referencia histórica sobre Viver es del siglo XIII, y aparece en *El Llibre dels Feits* ... sin que conozcamos en que momento se produjo la primera ocupación de la zona.

Este poblamiento se debía corresponder con una alquería islámica, es decir, un conjunto de familias que se dedicaban a la agricultura y a la ganadería, aunque si bien de cierta entidad, puesto que tenía su propia mezquita, aunque dependía jurídica y administrativamente de Sariqqa.

A mediados del siglo XIV varias hambrunas, la Peste Negra (1348) y la Guerra contra Castilla propiciaron que el núcleo urbano se despoblase, emigrando los moriscos hacia el sur, donde todavía se mantenía el reino de Granada.

Este hecho motivó que el 12 de Abril de 1367 Don Juan Alfonso de Jérica concediera la Carta Puebla a 200 nuevos pobladores. Viver, pasó pues, a ser un lugar, es decir, un conjunto de hogares (familias)... debió situarse en un promontorio rocoso sobre el

margen izquierdo del Barranco Hurón, orientado a la solana para aprovechar las máximas horas de luz posibles en invierno, con unas defensas naturales y el abastecimiento de agua asegurado.

#### La Edad Moderna

Durante el siglo XV y XVI se produjo un gran aumento de la población, con la consiguiente expansión del núcleo urbano hacia el Sur, ladera abajo, siguiendo el curso del Hurón.

Esta expansión es constatable todavía hoy a nivel urbano, puesto que existen varios edificios relacionados de este período como son la Iglesia Parroquial o el convento.

Este gran desarrollo urbano fue tanto causa como efecto de que 1540 el Emperador Carlos I – V concediese el título de Villa a Viver ... éste otorgaba al municipio la capacidad de legislar y aplicar la ley, lo que unido a que en el mismo año se determinara el paso por la población del Camino Real de Aragón, supuso para Viver un gran avance.

#### EVOLUCIÓN URBANA DE VIVER

Debido al vacío documental histórico del municipio, la información que se presenta es el resultado de un estudio de aproximación, realizado por el arqueólogo Manuel Molina Garel.

#### Origen romano

Circula como cierta la creencia popular de que la fundación del municipio es romano, y que una muestra de tal creencia se encuentra en este mismo parque, pero es algo que a día de hoy, y desde el punto de vista arqueológico e histórico, es insostenible.

Si bien conocemos la existencia de hasta tres villas romanas en el término municipal ... estos restos aislados no son suficientes para establecer el origen del actual Viver en estas fechas.

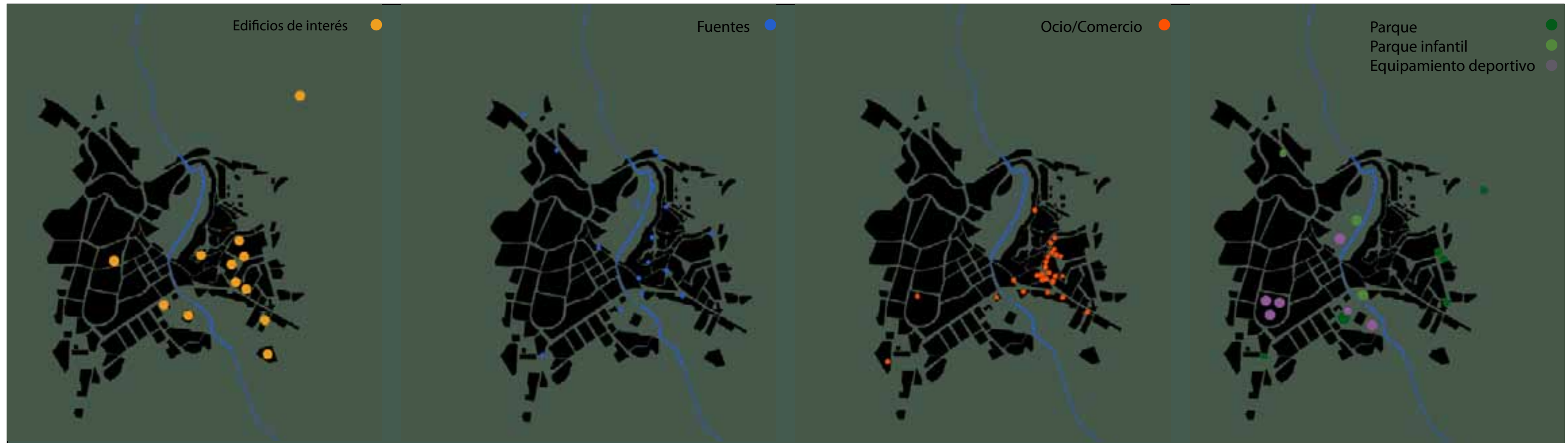

*La población permaneció más o menos estable hasta la llegada de la Guerra Civil, cuando el 75% del núcleo urbano quedó destruido por los bombardeos en Julio de 1938.*

*En ese mismo año se creó el Servicio Nacional de Regiones Devastadas y Reparaciones. En 1941 se redactó un proyecto para Viver, en que se contemplaban además de un nuevo ayuntamiento, grupo escolar, casa abadía...etc., una reordenación urbana, que implicaba nuevas alineaciones de calles y la ampliación del pueblo hacia el Sur.*

*Desde los años 60 del siglo XX la población de Viver comenzó una lenta pero decidida ampliación sobre el margen derecho del barranco Hurón, en la zona situada entre la carretera Nacional y la carretera de Begís. Este área donde el uso agrícola era predominante, ya que se encontraban hasta dos balsas de riego, fue urbanizada y ocupada por viviendas de recreo, como adosados, chalets...*

#### SITUACIÓN ACTUAL

Como se puede observar en los esquemas, la mayor parte de los puntos de interés se encuentran en el casco antiguo y el parque supone un impedimento para pasar libremente a la zona nueva y viceversa. Lo que supone que los habitantes, en muchas ocasiones, han de coger el coche si quieren ir a comprar, hacer alguna tarea administrativa o reunirse con los amigos.

La apertura de más accesos en el parque, mejoraría las circulaciones entre diferentes zonas del casco urbano y añadiría nuevas rutas de paseo. Supondría una reducción del tráfico rodado

En el esquema de las fuentes, se puede observar la cantidad de fuentes que existen y la importancia del agua en el municipio.

Viver también ha sido víctima del boom inmobiliario y en la última década se construyó de forma excesiva, sin ningún tipo de planeamiento, por lo que las zonas

más nuevas carecen de servicios próximos. Aunque las distancias no son grandes, la topografía del lugar muchas veces complica los desplazamientos.

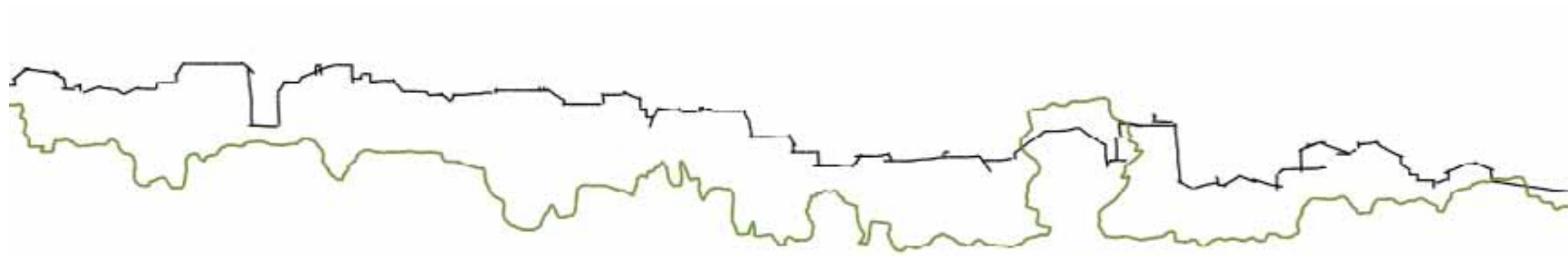

## 2. ANÁLISIS DEL LUGAR

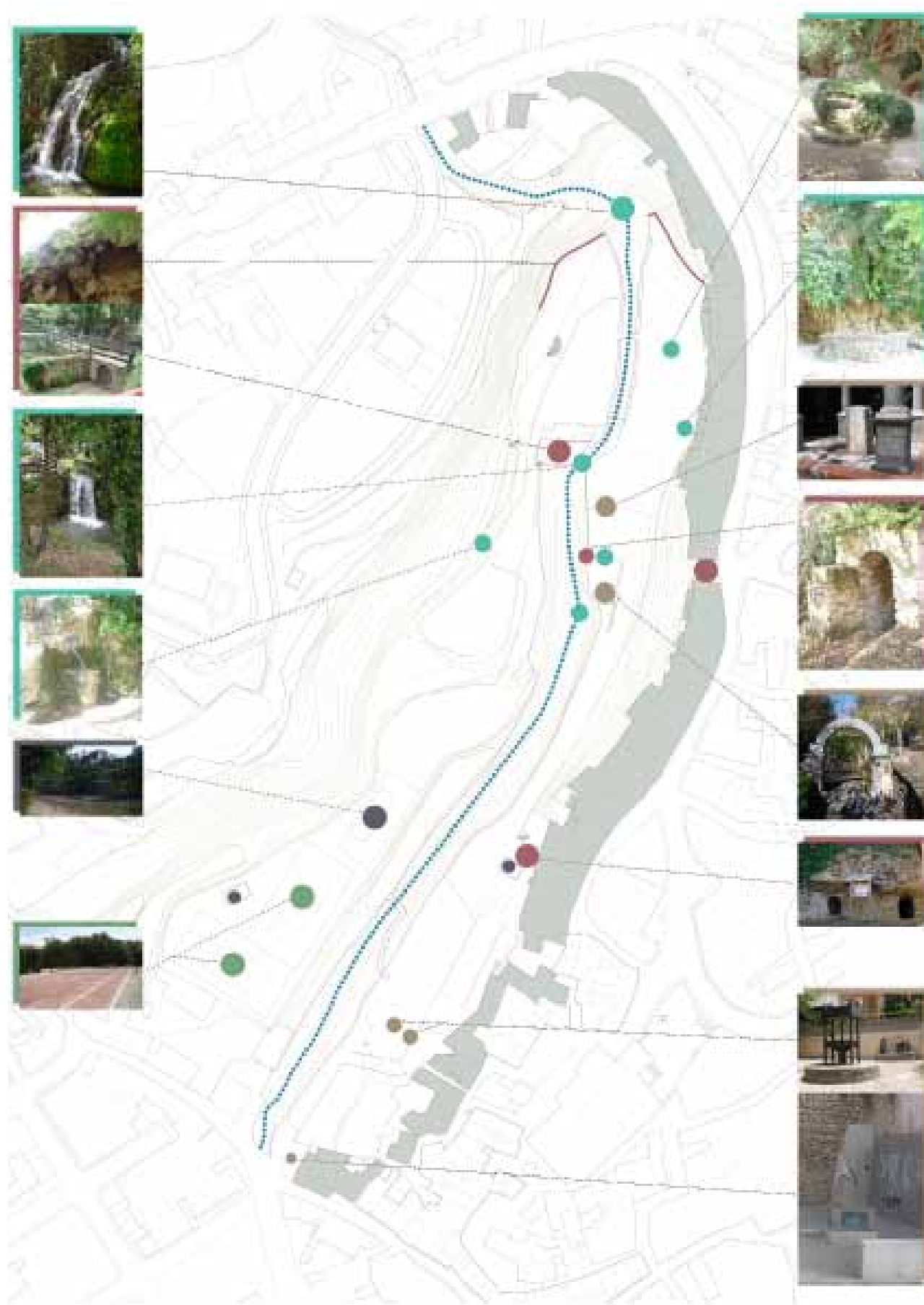

## ELEMENTOS DE INTERÉS

- AGUA, FUENTES, ESTANQUES, CASCADAS
- ELEMENTOS HISTÓRICOS
- CUEVAS, FORMACIONES CALCÁREAS
- CONSTRUCCIÓN DE ELEMENTOS CON PIEDRA DE TOSCA
- PAISAJE, ABUNDANTE VEGETACIÓN, VISTAS
- CASAS COLGADAS
- CELEBRACIÓN DE LA FERIA DEL ACEITE Y OTROS ACTOS

Viver es un municipio rico en AGUA y posee numerosas fuentes naturales, dentro del mismo parque podemos encontrar dos de ellas, a parte de las dos cascadas.

A pesar de las creencias populares y la información que circula por internet no parece posible justificar un origen Romano de Viver como lugar de recreo y de fabricación de Garum. Y por lo tanto la explicación más lógica a la existencia de los estanques de piedra, parece la de unas simples balsas de riego que podrían datar del s.XVIII.

Otros ELEMENTOS HISTÓRICOS que podemos encontrar son unas cuevas/refugio de la Guerra Civil Española.

También la misma morfología del terreno, donde encontramos formaciones rocosas, como CUEVAS de tipo kárstico *que se forman en macizos calcáreos (calizas, dolomías) por disolución de la roca, en un proceso que puede durar millones de años.* Pudiendo encontrar también estalactitas y estalagmitas.

El terreno es abundante en PIEDRA DE TOSCA y por ello la mayor parte de las construcciones que encontramos en el parque y en el pueblo, sobre todo muros de contención, están resueltos con este material, el cual podemos encontrar también como antiguo material de construcción de viviendas.

Además son vivisbles las diferentes intervenciones de la escuela taller, algunas inacabadas. Y algunas esculturas dedicadas a personas concretas o en referencia a la cultura del aceite.

Pero lo más destacado sin duda es su frondosa vegetación.





### PAISAJE EN LA ACTUALIDAD: RECORRIDOS Y ACCESIBILIDAD

Ha sido lugar de campo de cultivo y durante años fue casi imposible entrar debido a la maraña de vegetación que la inundaba. Hace unas dos décadas el Ayuntamiento decidió intervenir: limpiar de basuras, controlar esa vegetación y añadir elementos como unas pistas de tenis, juegos infantiles y mobiliario urbano entre otras cosas. Posteriormente han habido una serie de intervenciones de rehabilitación llevadas a cabo por la Escuela Taller.

Para todos aquellos que viven o pasan sus vacaciones en el pueblo de Viver conocen el parque de la floresta, lo hemos recorrido cientos de veces, y junto con el paraje del Sargal (se encuentra en el mismo municipio junto al río Palancia) resulta ser el lugar ideal para pasear, rodearse de naturaleza y contemplar y curiosear por las cuevas.



- Carretera Nacional —
- Viaro Principal —
- Viaro Peatonal —
- Aparcamiento ●

### Datos del parque de la Floresta:

Largo máximo: 367'7m  
 Ancho máximo: 169m  
 Área: 36000m<sup>2</sup>  
 Máximo desnivel: 38m



VISTA ACTUAL DEL ACCESO SUPERIOR QUE EXISTE  
Este acceso no está realmente habilitado pues no continua por un camino fácilmente accesible.



PANORÁMICA DEL ACCESO PRINCIPAL ACTUAL

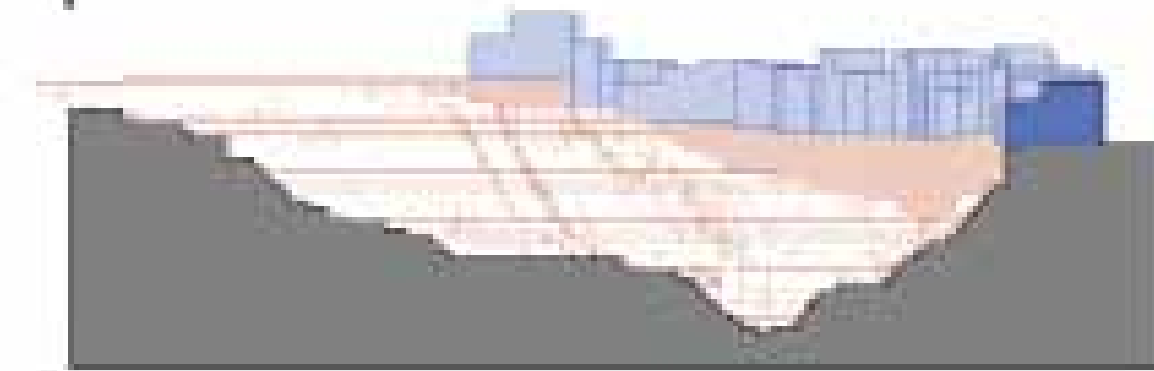
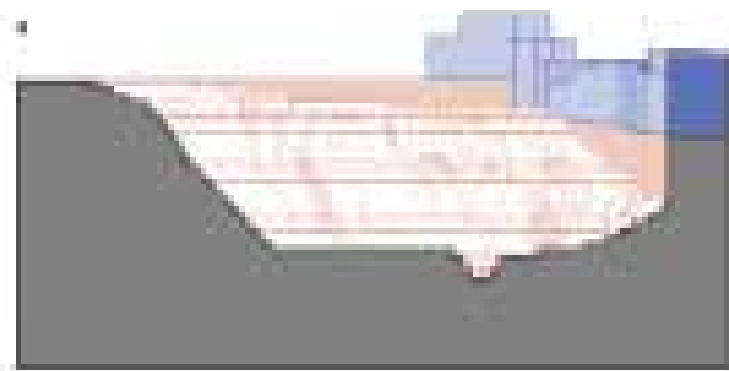
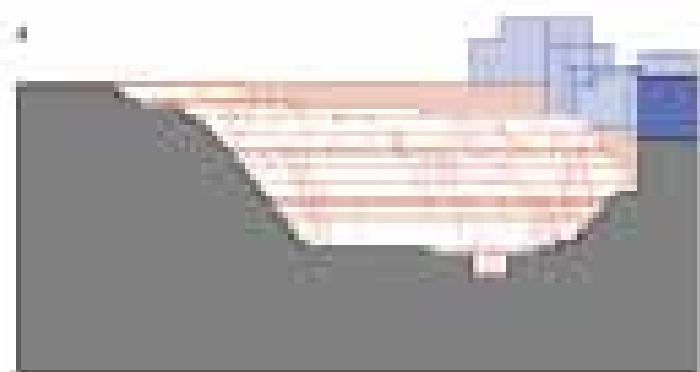
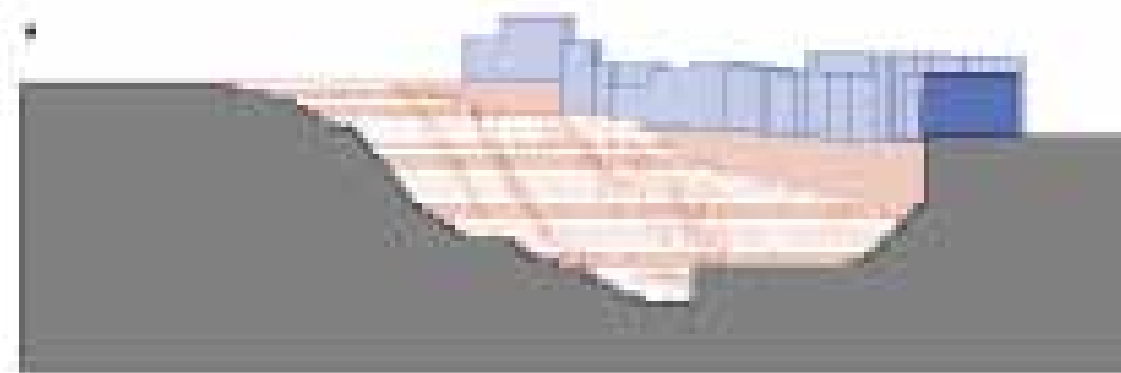
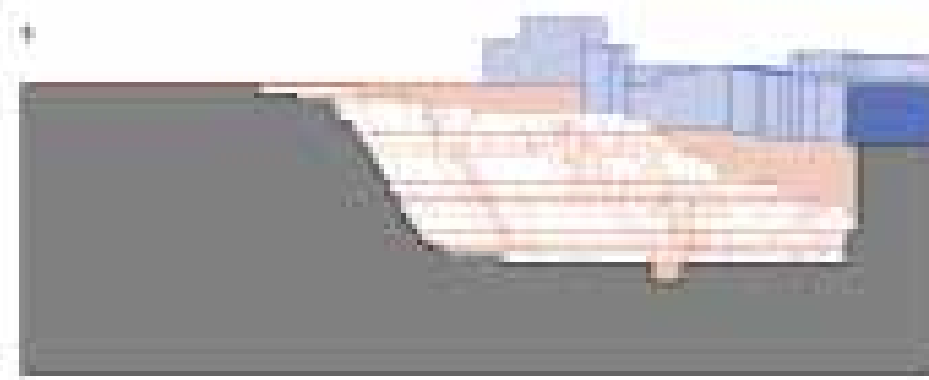
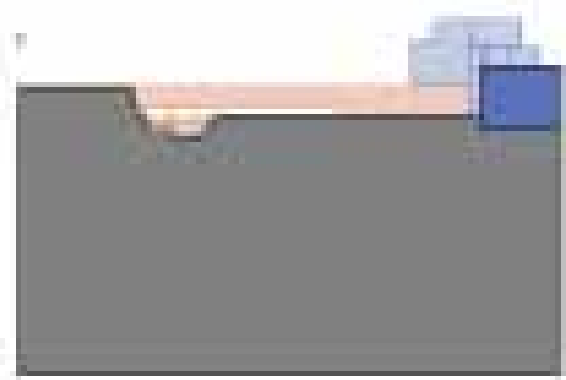

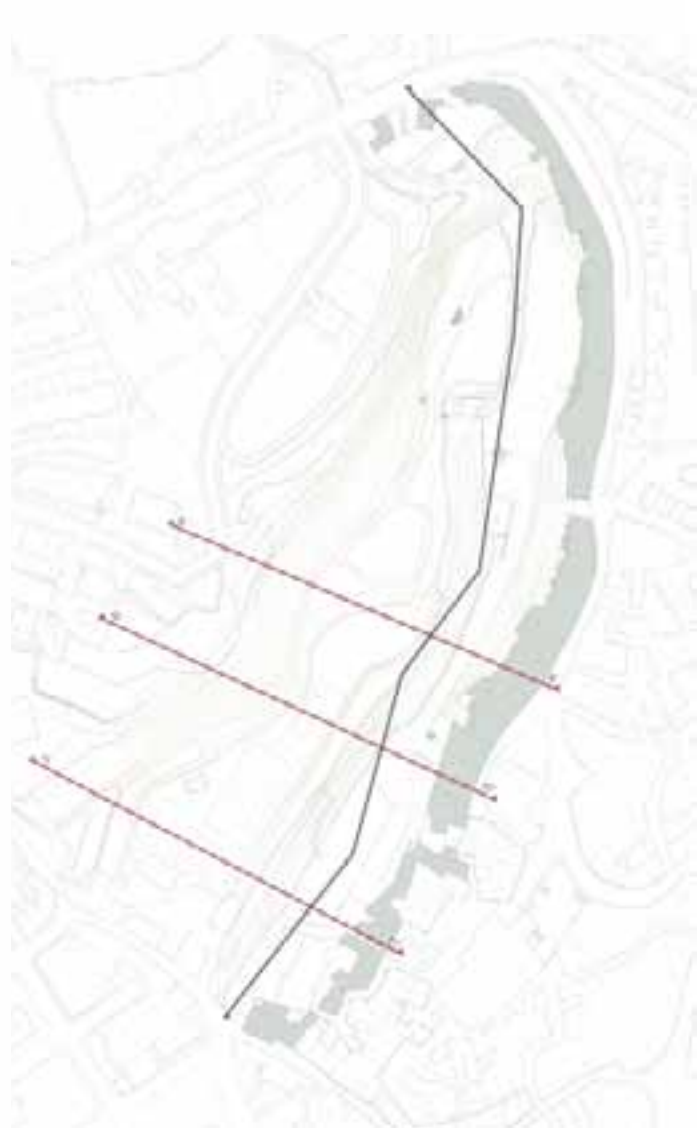
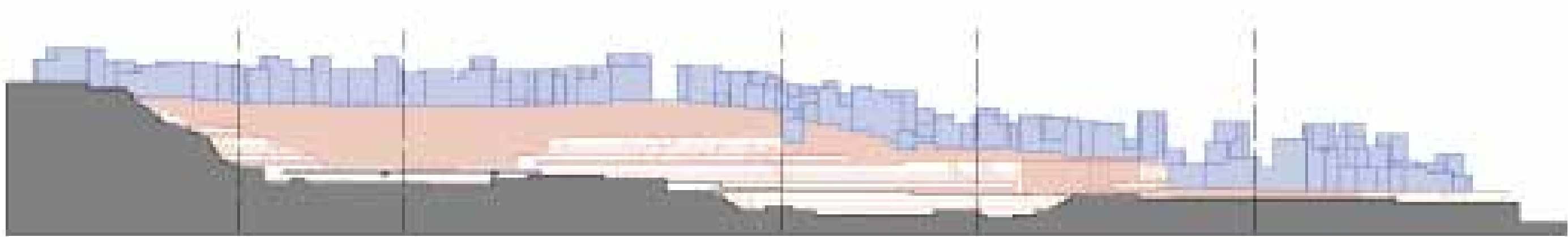
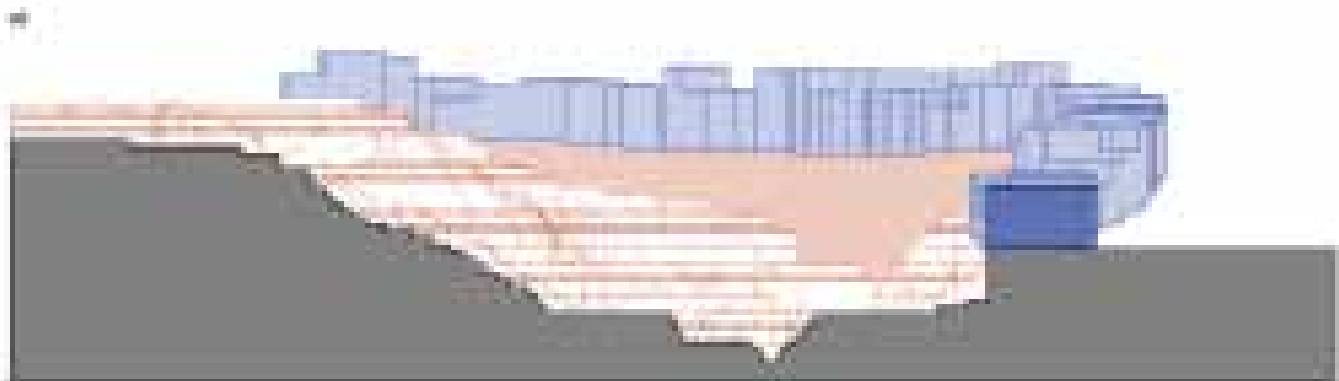
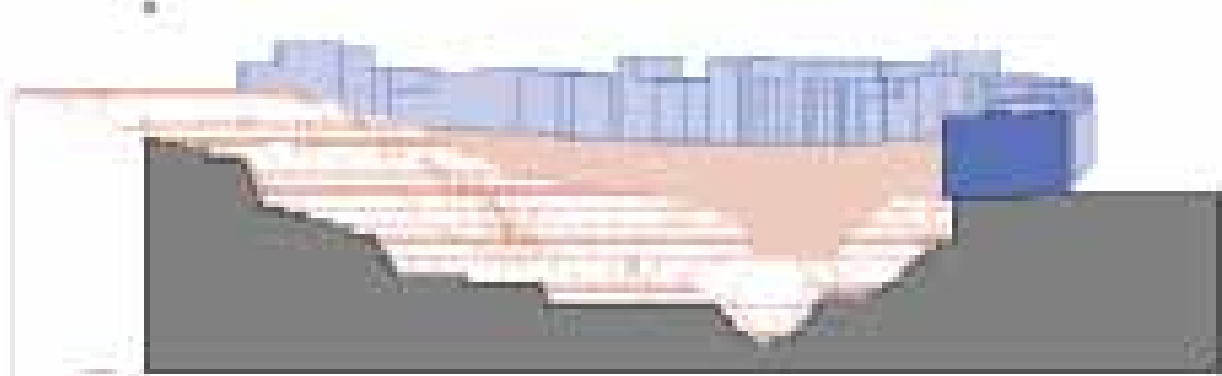

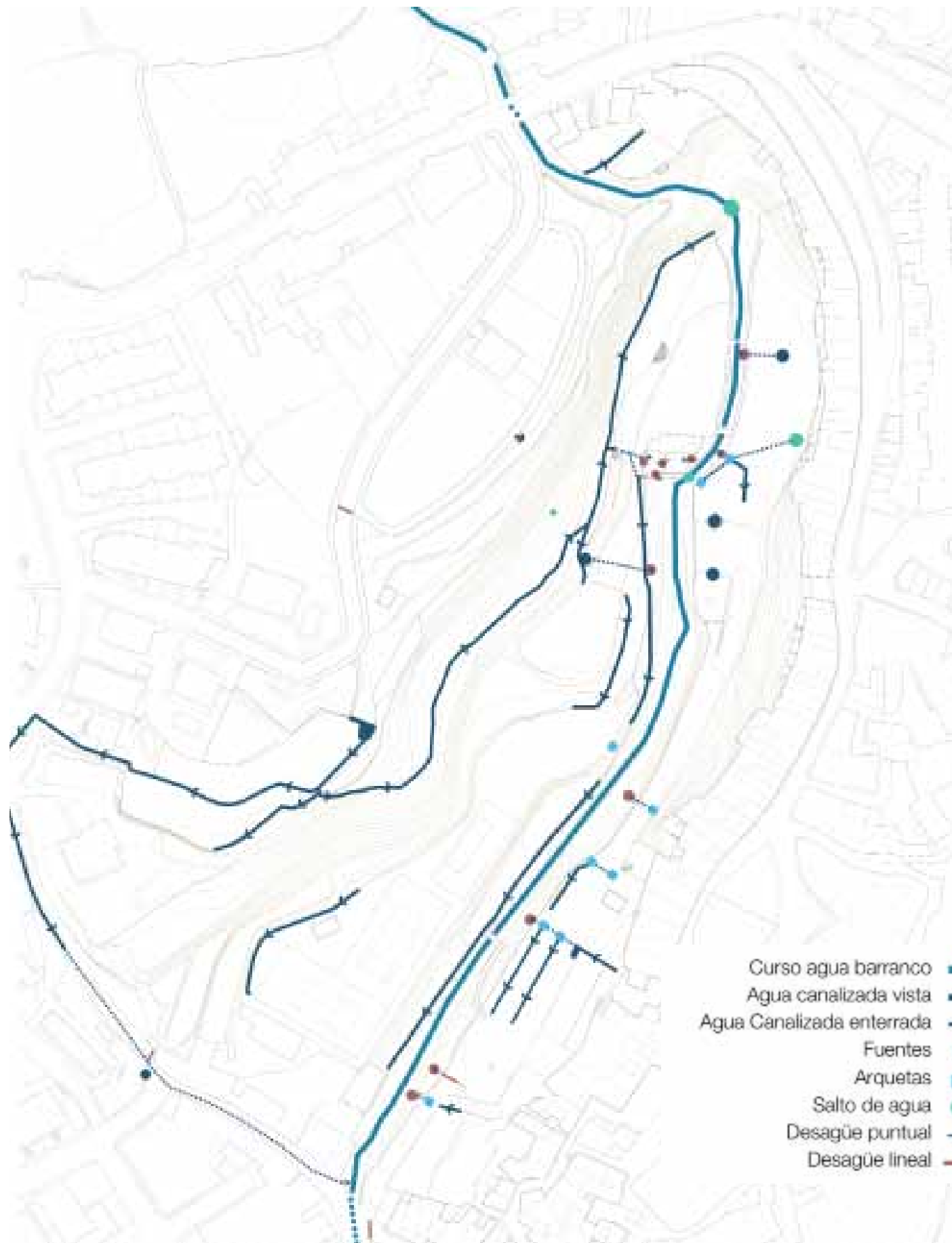

RECORRIDOS DEL AGUA

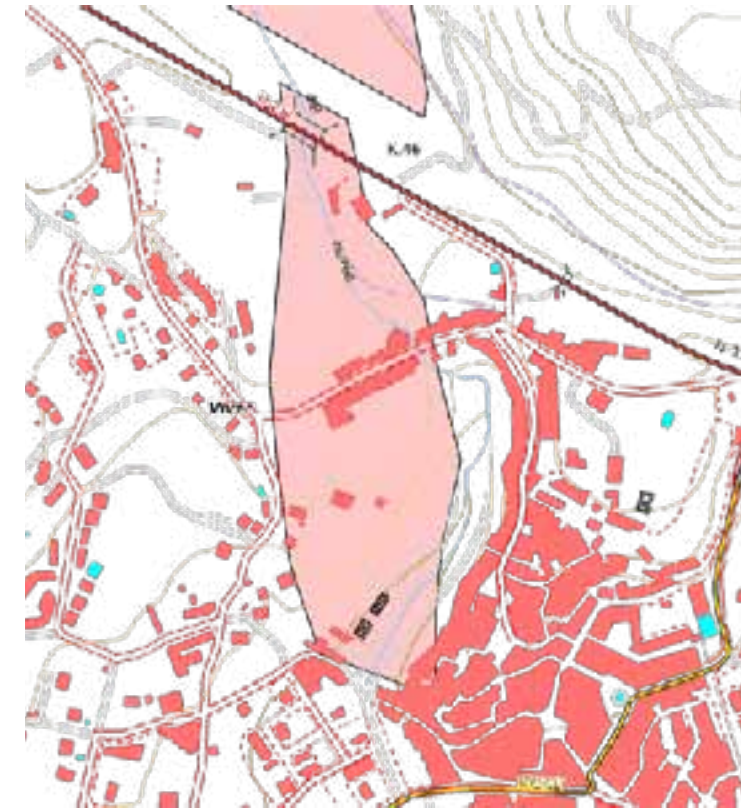

- Área canalizada
- Área a canalizar
- Área sin canalizar
- Riesgo 1. Frecuencia alta (25 años) y calado alto (>0,8m). PATRICOVA

EL AGUA que circula por el cauce proviene de la escorrentía de la cuenca del vecino término municipal de Pina de Montalgrao y cae a la Floresta en forma de cascada, recorriéndola y atravesando el pueblo hasta finalmente desembocar en el Río Palancia. La corriente de agua no es continua siempre. Debido a un decreto real, este agua ha de ser destinada 3 días a la semana al municipio de Jérica. Pues es un agua de riego. Pero no habría ningún problema en conseguir un caudal continuo, ya que el municipio tiene recursos hídricos suficientes para abastecerlo.

La existencia de dos FUENTES, aunque sean artificiales es importante, pues introduce una característica del pueblo dentro del parque.

Existe una infraestructura de ACEQUIAS de riego, aunque la mayoría están en mal estado. Y existe una serie de ESTANQUES de los cuales sólo se conservan dos a la vista. Éstos son los culpables, junto con la abundancia de fuentes mananciales en el término municipal, de justificar un origen Romano de Viver

como lugar de recreo y de fabricación de Garum. Aunque la explicación más lógica a su existencia parece la de unas simples balsas de riego que podrían datar del s.XVIII.

Algo a tener en cuenta para el proyecto es el Plan de Acción Territorial de carácter sectorial sobre prevención del Riesgo de Inundación en la Comunidad Valenciana (PATRICOVA). Según este documento, el riesgo de inundación es de grado 1, lo que implica una frecuencia y un calado alto. Sólo se recuerda una inundación en octubre de 1957 (a la vez que la riada de Valencia).

En la década de los años 90, un tramo del cauce, desde la entrada principal del parque hasta el final del núcleo urbano por el sur, fue canalizado. Esta situación de una posible inundación, podría ser un problema, que el reciente Plan General del municipio tiene en cuenta, exigiendo una canalización, que podría ser abierta y de continuación al parque de la Floresta, por el norte. Lo que permite que el área de proyecto, pueda albergar un lugar público sin peligro.

VEGETACIÓN POR ÁREA

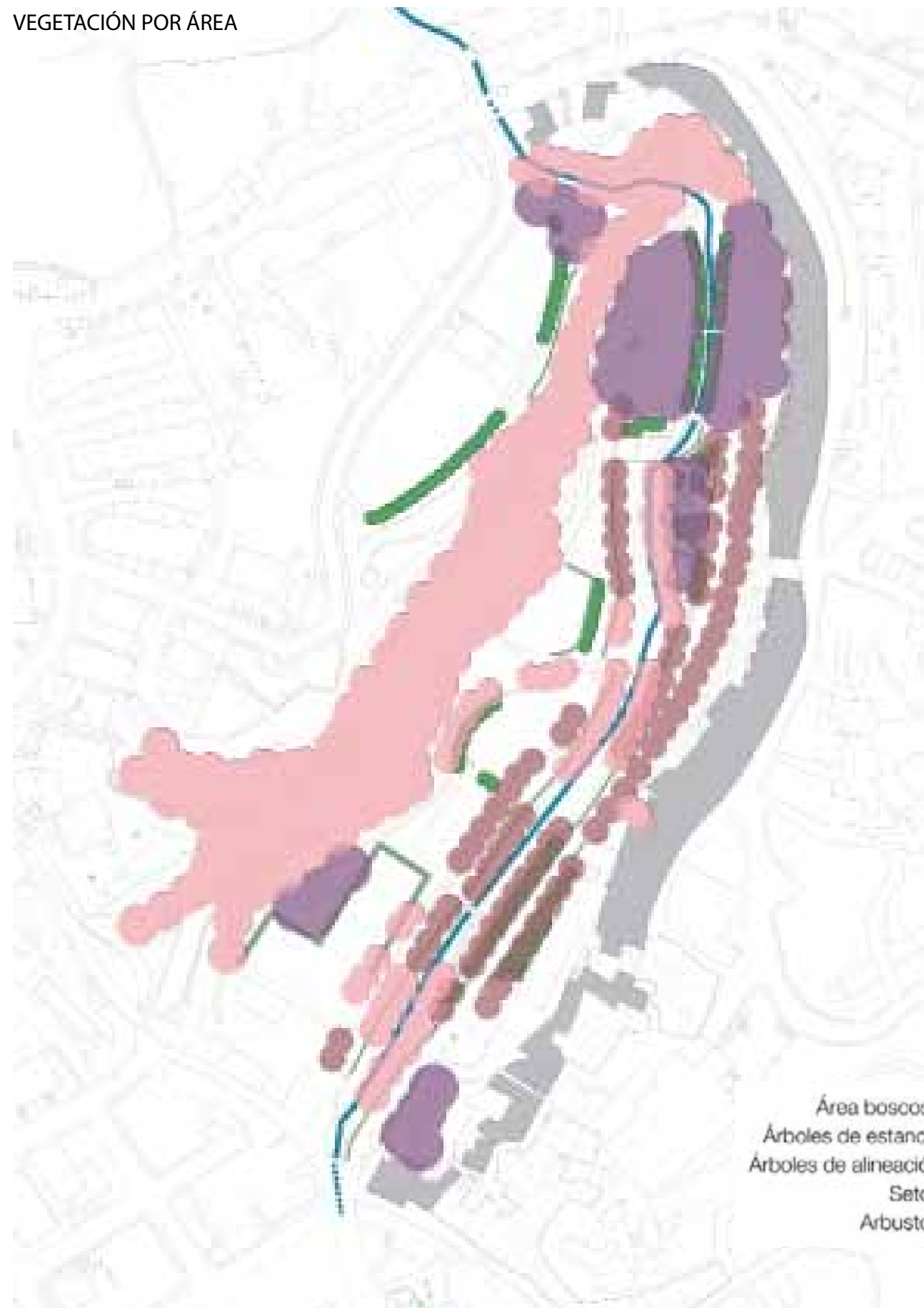

CLASIFICACIÓN ARBÓREA



## VEGETACIÓN POR ÁREA

Debido a la gran cantidad de vegetación que podemos encontrar en el lugar del proyecto, con este esquema, se pretende explicar la situación de las masas arbóreas y arbustivas.

**ÁREA BOSCOsa**, son las zonas con gran densidad de vegetación, tanto arbórea como arbustiva y trepadora.

El árbol base es el almez ( *Celtis Australis*); dependiendo de la zona, podemos encontrar frutales, de los antiguos campos de cultivo, como son los ciruelos (*Prunus domestica*) o los nísperos (*Eriobotrya japonica*), pero también son muy abundantes las higueras (*Ficus Carica*) que crecen de manera salvaje.

**ÁREA DE ESTANCIA**, excepto la zona donde está propuesta la futura cafetería, el resto están compuestas de árboles de gran porte. En la zona de cascada, tenemos Chopos (*Populus Nigra*), Plátanos (*Platanus Hispánica*), Sauces llorones (*Salix Babylonica L.*), Robles Australianos (*Grevillea robusta A.Cunn.*) y por supuesto Almeces. En cambio en la parte superior de la cascada, tenemos un único conjunto de pinos.

**ÁRBOLES DE ALINEACIÓN**, a pesar de ser de alineación, son muy variados y muchas veces no siguen un ritmo constante, ya que se aprovecharon ejemplares ya existentes, como es el caso de los Nogales (*Juglans Regia*). Otros que podemos encontrar, son Almeces, Aligustres (*Ligustrum Japonicum*), Moreras ( *Morus Alba*), Acacias (*Gleditsia triacanthos*), Ciruelos Mirabolán (*Prunus Cerasifera*).

**SETOS**, todos los setos son de alineación y de formación y contención de espacios, como es el caso de las pistas de tenis. En el caso de los setos no hay variedad, son todos formados por Tuya Oriental (*Thuja Orientalis*).

**ARBUSTOS**, al igual que los setos, son casi todos de alineación y al igual que los árboles, la variedad arbustiva y de plantas, es muy grande.

## CLASIFICACIÓN



Cupressus Sempervirens

Nombre común: Ciprés Común

Familia: Cupressaceae.

Características: Conífera que puede alcanzar hasta los 30 m. La forma de la copa es de aspecto compacto y estrecho.

Hojas: Las hojas son escamiformes, delgadas, aplanadas, con punta obtusa, deprimidas, imbricadas, de color verde oscuro mate, sin glándulas resiníferas. Inflorescencias masculinas terminales, solitarias o en grupos y las femeninas formando conos axilares.

Flores: Especie monoica. Masculinas de forma oval de 4-8 mm en el extremo de las ramillas. Femeninas en conos solitarios o en grupo formadas por 8 a 14 escamas opuestas. Fruto leñoso alargado y ovalado de color verde en un principio pasando a grisáceo al madurar. Semillas de forma irregular, pequeñas y con ala rudimentaria. Florece en primavera y madura al año siguiente por las mismas fechas.

Procedencia: Región mediterránea.



Picea Abies

Nombre común: Abeto Rojo

Familia: Pinaceae.

Características: Arbol de hoja perenne, alcanza hasta 50-60 m de altura. Es una conífera. Porte cónico, tronco grueso y columnar con corteza grisácea o algo rojiza.

Hojas: Hojas aciculares de 10 a 25 mm de largo unidas en espiral. Es de hoja filiforme permne. Es de color verde oscuro brillante. Los brotes que nacen en primavera son de color verde/amarillo y duran un par de meses, luego se unifica el color.

Flores: Estróbilos femeninos péndulos o subpatentes, de maduración anual. Estróbilos masculinos ovado-elípticos.

Procedencia: Europa, Montes del Norte y Centro. En España es la especie más utilizada como árbol de navidad.



Pinus Halepensis

Nombre común: Pino Carrasco.

Familia: Pinaceae.

Características: De 15 a 20 m de altura y de 5 a 7 m de diámetro. De forma ovalada o piramidal desde la base que se abre y se vuelve más irregular con la edad. Crecimiento rápido.

Hojas: Perennes, agujas finas de 6 a 15 cm de largo, agrupadas de dos en dos, a veces de tres en tres, color verde claro, lisas.

Flores: Especie monoica. Floración a mediados de primavera; sin interés ornamental. Masculinas de forma oval, unos 5-8 mm de largo, amarillas y agrupadas en espigas de 5-8 cm. Femeninas en conos verdes rosáceos a violáceos que aparecen solitarios.

Procedencia: Región mediterránea.

## CONÍFERAS



Albizia Julibrissin

Nombre común: Acacia de Constantinopla.

Familia: Leguminosae.

Características: Altura de 8-12m. Diámetro 6-8m. Bellísimo árbol de largas ramificaciones, a menudo combadas, y follaje muy elegante, parecido al de los helechos.

Hojas: Alternas, dispuestas en penachos terminales, bipinnadas, con 7-12 pares de pinnas cada una con 16-40 pares de folíolos.

Flores: Flores perfumadas, reunidas en mazos de crestas sedosas de color crema y rosa carmín. Florece en el verano y principios del otoño, a partir de junio, hasta septiembre, octubre o incluso noviembre.

Procedencia: De Irán a China, Taiwán. Asia subtropical. Planta muy extendida por el cultivo. Se introdujo en Europa en 1745.



Celtis Australis

Nombre común: Almez.

Familia: Ulmaceae.

Características: Altura de 20-25 m. Diámetro 8-10 m. Forma redondeada. Pintoresco, con su copa regular, densa y umbrosa. Ideal para arbolar paseos y caminos de alineación. Se cría en regiones de clima suave, principalmente sobre suelos sueltos y algo frescos.

Hojas: De hoja caduca. Hojas ovales acuminadas dentadas. Verde oscuro y rugosas por el haz, velludas por el envés.

Flores: Flores hermafroditas con gineceo de 2 carpelos soldados, estigmas sésiles y divergentes. Flores solitarias y axilares, con perianto de 4-5 piezas sepaloideas.

Procedencia: Región mediterránea. En la Península habita en el este y sur principalmente.



Catalpa Bignonioides

Nombre común: Catalpa.

Familia: Bignoniaceae.

Características: Árbol caducifolio. Tamaño: medio, de 9 a 12 m de altura y diámetro de copa de 5 a 8 m. Crecimiento muy rápido. Forma redondeada. Frutos parecidos a vainas gigantes de habas, que duran hasta el invierno. Resiste heladas fuertes, resistencia media a la caliza y el escaso subsuelo.

Hojas: Grandes hojas acorazonadas que dan un toque tropical al jardín.

Flores: Tiene inflorescencias terminales de flores blancas muy grandes y vistosas, a principios de verano. Gusta del sol para una buena floración.

Procedencia: Sur de Estados Unidos.



Cercis Silicuastrum

Nombre común: Árbol del amor.

Familia: Fabaceae (Leguminosae).

Características: Árbol caducifolio. Altura: 6-12 m. Son hermafroditas, dotadas de estambres y pistilos. Los frutos, en largas vainas que permanecen durante el invierno. Crece en todo tipo de terrenos, pero necesita posiciones bien soleadas.

Hojas: Hojas verde glauco, con forma acorazonada. Graciosa floración rosa violáceo de Abril a Mayo a lo largo de las ramas y antes de que broten las hojas.

Flores: Ofrece una llamativa y densa floración al principio de la primavera. Una vez secas permanecen en el árbol largo tiempo.

Procedencia: Sur de Europa, Asia Occidental.





Elaeagnus Angustifolia

Nombre común: Árbol del paraíso.

Familia: Elaeagnaceae.

Características: Altura de 7-8 m. Diámetro 5 m. Forma redondeada. Árbol espinoso con hojas color gris plateado. Crece muy rápido. Muy rústico, soportando todo tipo de suelos. Muy utilizado en jardinería por su bello follaje y su aroma. Agradece estar a pleno sol, donde destaque su coloración.

Hojas: Hoja caduca, lanceoladas y tomentosas, de color glauco. En jardines para contrastar con otros árboles de hojas verdes ya que las tiene grisáceas.

Flores: Flores pequeñas, amarillas y perfumadas al final de la primavera, seguidas de bayas plateadas. Flores hermafroditas o unisexuales, actinomorfas, tetrámeras.

Procedencia: Asia Central y Suroccidental, llegando a la región mediterránea.



Ficus Elástica

Nombre común: Ficus.

Familia: Moraceae.

Características: Arbol perennifolio y de robusto desarrollo. En estado silvestre alcanza 30 m o más. Tallo erecto provisto de hojas persistentes, coriáceas, alternas, pecioladas, enteras y de forma aovada alargada, puntiagudas en el extremo y de color verde oscuro brillante.

Hojas: Las hojas (grandes, hasta 30 cm), durante un cierto período (cuando la planta es joven) se disponen horizontalmente; después son pendientes. Las nuevas hojas aparecen recubiertas por una bráctea de color rojo vivo.

Flores: unisexuales (monoicas), raramente dioicas, apétalas. Sin interés ornamental.

Procedencia: Archipiélago malayo; introducida en Europa en 1815.



Fraxinus Excelsior

Nombre común: Fresno.

Familia: Oleaceae.

Características: Altura: habitual de 8 a 12 m, pero alcanza hasta 40 m. Árbol caducifolio. Forma redondeada. Follaje: caduco, amarillo en otoño. Se utiliza en carpintería y ebanistería, madreñas, artículos de deporte y herramientas de muchas clases.

Hojas: Hojas opuestas, compuestas de 9-13 folíolos sentados, oblongo-lanceolados, de margen aserrado. Miden 5-11 cm de longitud y 2,5-3,3 cm de anchura.

Flores: Flores en racimos axilares, precoces. Perianto ausente. Estambres 2. Fruto sámara. Florecen en primavera, por abril o mayo.

Procedencia: Europa a Asia Menor.



Gleditsia Triacanthos

Nombre común: Acacia de tres espinas.

Familia: Caesalpiniaceae.

Características: Altura: 10-12 m. Altura mayor conocida: 40 m. Árbol caducifolio de copa amplia y poco densa. Tronco y ramas cubiertas de espinas ramificadas, aunque existe una variedad "inermis", es decir, sin espinas.

Hojas: Hojas pinnadas con 10-15 pares de folíolos, o a veces bipinnadas, con 4-7 pares de pinnas. Folíolos de 0.8-2 cm de longitud, oblongo-lanceolados, algo aserrados en el borde.

Flores: Flores de color verdoso dispuestas en racimos axilares colgantes, son pequeñas y sin interés ornamental, muy visitadas por las abejas. Florece en primavera.

Procedencia: Norteamérica.



Grevillea Robusta

Nombre común: Roble Australiano.

Familia: Proteaceae.

Características: Arbol perennifolio de gran porte y copa elipsoidal. Altura: 6-20 m. Crecimiento: rápido. Necesita pleno sol, y prefiere suelos sueltos, sin cal, pero no se adapta a los pesados. Para uso en ebanistería y tonelería.

Hojas: Peristentes, grandes, compuestas, bipinnadas, verde oscura por el haz y por el envés tomentosas.

Flores: De primavera a verano (en regiones más frías sólo en verano). Flores hermafroditas, zigomorfas. Frutos: Son cápsulas coriáceas que contienen una o dos semillas. Su nombre se debe al color amarillo intenso que presenta cuando está en floración.

Procedencia: Australia.



Ligustrum Lucidum

Nombre común: Aligustre.

Familia: Oleaceae.

Características: Árbol perennifolio, pequeño/mediano. Puede alcanzar los 12-15 m. de altura. Es de rápido crecimiento. Follaje persistente, de color verde con una banda amarillenta en los bordes.

Hojas: Hojas simples, lúcidas, opuestas, ovadas o elípticas de hasta 15 cm. de largo, ápice acuminado, base amplia, margen entero. Discoloras, con el haz verde oscuro y el envés verde pálido. Glabras.

Flores: Flores dispuestas en amplias panojas piramidales multifloras y terminales que generalmente sobresalen del follaje. Florece a fines de primavera y comienzos del verano.

Procedencia: China y Japón.



Magnolia Grandiflora

Nombre común: Magnolio.

Familia: Magnoliaceae.

Características: Su nombre alude a su descubridor Pierre Magnol. Puede llegar a medir hasta 30 metros de altura. Tiene un crecimiento lento. Arbol piramidal, ramificado desde la base, abierto y poco denso.

Hojas: perenne, alternas, ovado-oblongas, acuminadas, coriáceas, verde brillantes por el haz y de color hierro oxidado por el envés.

Flores: grandes, de color blanco, muy vistosas con un intenso aroma. Cada flor en particular es muy poco duradera, pero dada la abundancia de flores que aparecen en tiempos sucesivos, el árbol permanece florido durante largo tiempo.

Procedencia: Estados Unidos.



Morus Alba

Nombre común: Morera Blanca.

Familia: Moraceae.

Características: Arbol de hoja caduca y mediano tamaño. Puede alcanzar de 10 a 20 m de talla. Vive alrededor de los 120-150 años.

Hojas: Hojas simples, alternas, polimorfas, ovales, apuntadas o acuminadas, dentadas, peciolo largo. Hojas de color verde claro, brillante.

Flores: Flores unisexuales, menuditas, agrupadas en espigas muy densas. Produce gran cantidad de frutos (las moras) comestibles y muy atractivas para la avifauna. El fruto mancha en el suelo.

Procedencia: Asia occidental, pero introducida y cultivada desde antiguo en muchas zonas.



Platanus Orientalis

Nombre común: Plátano de Sombra.

Familia: Platanaceae.

Características: Árbol caducifolio. Árbol de sombra para grandes espacios debido a su tamaño. Crecimiento rápido. Tiene gran resistencia a todo tipo de ambientes, incluso los contaminados. Adaptable a climas marítimos.

Hojas: Hojas palmatípartidas, con lóbulos más largos que anchos. Simples, alternas y grandes, hasta 25 cm. simples con 5 lóbulos o más dentados.

Flores: Flores en inflorescencias globosas, reunidas en grupos de (2)3-6 por pedúnculo. Flores femeninas con perianto doble, sepaloideo, con 3-9 carpelos libres.

Procedencia: Europa zona sudeste y Asia occidental.



Populus Nigra

Nombre común: Chopo negro.

Familia: Salicaceae.

Características: Árbol caducifolio y dioico. Árbol de hasta 35 m de altura, con corteza gris blanquecina, muy agrietada. Crece rápidamente.

Hojas: caducas, simples, pequeñas, romboidales o suborbiculares, acuminadas, bordes regularmente dentados, de color verde por ambas caras aunque de jóvenes el envés es ligeramente veloso, pecíolo delgado y rojizo.

Flores: son unisexuales, sobre árboles distintos se agrupan en racimos colgantes sin interés. Hay flores masculinas y flores femeninas. Los amentos masculinos son péndulos, cilíndricos y gruesos.

Procedencia: Norte de África, Europa, centro y este de Asia.



Salix Babylonica

Nombre común: Sauce Llorón.

Familia: Salicaceae.

Características: Árbol caducifolio, de gran tamaño, con su follaje péndulo y sumamente elegante. Árbol de ramas colgantes que llegan a tocar el suelo. Es un árbol poco longevo. Se suele plantar cerca de cursos de agua.

Hojas: Hojas con limbo lanceolado, agudo, haz verde, envés glauco, margen aserrado. Haz de color verde claro y envés glauco, con la nerviación destacada. Pecíolo de 3-5 mm de longitud, generalmente pubescente.

Flores: Flores unisexuales en amentos péndulos. Flores masculinas con 2 estambres libres. Flores femeninas con 2 estigmas. Fruto cápsula dehiscente por 2 valvas.

Procedencia: China.



Schinus Molle

Nombre común: Falso Pimentero.

Familia: Anacardiaceae.

Características: Árbol llorón, perennifolio y de rápido crecimiento. Suele medir 6-8 m de altura, aunque en condiciones óptimas alcanza 25 m.

Hojas: Las hojas en forma de helecho, están divididas en numerosos folíolos estrechos y lanceolados; lisos y de color verde intenso.

Flores: Flores hermafroditas o unisexuales de pequeño tamaño, agrupadas en panículas colgantes terminales y axilares, de color amarillento o amarillo-verdoso. Desde finales de invierno a verano produce ramilletes abiertos de flores diminutas, amarillas, que dan lugar a frutos de color rojo-rosado y del tamaño de un guisante.

Procedencia: Sudamérica.



Cydonia Oblonga

Nombre común: Membrillo.

Familia: Rosáceas (Rosaceae).

Características: caducifolio de 4-6 m de altura con el tronco tortuoso y la corteza lisa, grisácea, que se desprende en escamas con la edad. Copa irregular.

Hojas: alternas, de 5-10 cm de longitud, de aovadas a redondeadas, con pecíolo corto. El haz es glabro y el envés tomentoso.

Flores: solitarias de color blanco o rosado que aparecen en las axilas de las hojas. Miden 4-5 cm de diámetro y tienen 5 pétalos y 20 estambres. Florece en primavera, de marzo a mayo.

Procedencia: el membrillero ya era cultivado en Babilonia desde la antigüedad (4000 a.C.). Parece ser autóctono de Europa meridional o de las orillas meridionales del mar Caspio.



Diospyros Kaki

Nombre común: Caqui.

Familia: Ebenaceae.

Características: crecimiento algo lento los primeros años, llega a alcanzar hasta doce metros de altura o más, aunque en cultivo se prefiere algo más bajo (5-6). Tronco corto y copa extendida.

Hojas: caducas, brevemente pecioladas, que con frecuencia se desprenden del árbol y pasan de rojo a anaranjado antes de recolectar el fruto.

Flores: Normalmente son monoicos, con flores masculinas en flores de tres y se desarrollan en la axila de las hojas.

Procedencia: Nativo de China y muy difundido en Japón. Está ampliamente distribuido por todo el mundo ya que sus frutos se consumen ampliamente.



Eriobotrya Japonica

Nombre común: Níspero.

Familia: Rosáceas (Rosaceae).

Características: árbol muy alto (6-9 m), copa redondeada, tronco muy corto que ramifica a muy baja altura, con ramillas gruesas y lanosas.

Hojas: árbol perennifolio, con hojas coriáceas, muy largas y grandes, lanceoladas, subsentadas y extremadamente pilosas.

Flores: blancas y con intenso olor a heliótropo. La floración se produce a finales de otoño o en invierno. Se encuentran agrupadas en panículas en número muy elevado.

Procedencia: aunque originario del Sudeste de China, el níspero llegó a Europa procedente de Japón en el siglo XVIII como árbol ornamental.



Ficus Carica

Nombre común: Higuera.

Familia: Ficus carica L.

Características: Las higueras pertenecen a la familia de las moráceas; son árboles o arbustos de madera blanda. Su rusticidad y su fácil multiplicación hacen de la higuera un frutal muy apropiado para el cultivo extensivo.

Hojas: de hojas grandes, verdes y brillantes por el haz y grises y ásperas por el envés.

Flores: unisexuadas, están distribuidas por la superficie interna de un receptáculo lobuloso abierto en un extremo (ojo); este receptáculo, tras la fecundación, se hincha y se vuelve carnoso, formando una masa rica en materias azucaradas: el conjunto es un fruto múltiple (sicono), la breva o el higo.

Procedencia: es un árbol típico de secano en los países mediterráneos.



Juglans Regia

Nombre común: Nogal.

Familia: Juglandaceae.

Características: Árbol vigoroso de 24 a 27 m de altura y cuyo tronco puede alcanzar de 3 a 4 m de diámetro. Copa ramosa, extendida, de forma esférica comprimida.

Hojas: grandes, imparpinnadas, de color verde opaco, glabras, de olor agudo y desagradable.

Flores: monoicas por aborto. Flores masculinas dispuestas en amentos largos, de 6 a 8 cm. Las flores femeninas son solitarias o agrupadas en un número de una a cinco.

Procedencia: procedente de Persia (región del Himalaya), según unos autores, o de China y Japón, según otros; fue transportado a Grecia y luego a Italia y a los demás países de Europa.



Olea Europaea

Nombre común: Olivo.

Familia: Oleaceae.

Características: Árbol frondoso, de crecimiento lento, que no suele pasar de 10 m de altura. Pueden vivir más de 1.500 años. Su fruto es utilizado para obtener el aceite. El número de variedades existentes en España es alto.

Hojas: Las hojas perennes, de textura coriácea y color verde-gris en su cara superior y plateadas por debajo, le otorgan un carácter luminoso, fresco y brillante, que contrasta con el aspecto senil de su tronco y ramas.

Flores: Las flores forman racimos que aparecen en las axilas de las hojas y son de color blanco, con un olor agradable. Florece mediada la primavera.

Procedencia: Región mediterránea.



Prunus Cerasifera

Nombre común: Ciruelo Mirobolán.

Familia: Rosaceae.

Características: Árbol caducifolio. Tamaño pequeño, puede alcanzar hasta 8 m de alto y 4 m de ancho. Forma: Esférica. Frutos: Pequeñas drupas de color rojo oscuro. La fructificación se produce a principios de verano. Sus frutos son comestibles.

Hojas: Caduca, alternas, elípticas, de 4 a 7 cm, finamente dentadas, lisas, de color púrpura.

Flores: De color rosado, de 2 a 3 cm de ancho. La floración es muy abundante, al final del invierno. Flores hermafroditas, actinomorfas, pentámeras. Son de color rosa y tamaño pequeño, apareciendo antes que las hojas.

Procedencia: Oeste de Asia, Cáucaso.



Prunus Domestica

Nombre común: Ciruelo Claudio.

Familia: Rosáceas (Rosaceae).

Características: Árbol de tamaño mediano que alcanza una altura máxima de 5-6 m. Tronco de corteza pardo-azulada, brillante, lisa o agrietada longitudinalmente. Produce ramas alternas, pequeñas, delgadas, unas veces lisas, glabras y otras pubescentes y vellosas.

Hojas: caducifolio de hojas oblongas, aserradas, de color verde, lisas por el haz y pubescentes por el envés.

Flores: aparecen en pequeños ramos cortos de un año de edad. Son blancas, solitarias, pubescentes, aplastados y con pequeñas yemas de escamas ásperas.

Procedencia: Cáucaso, Anatolia y Persia.



Agave Americano

Nombre común: Pitera.

Familia: Agavaceae.

Características: Arbusto de unos 2 m de alto por ancho. Comprende unas 100 especies, los hay muy grandes (hojas de más de 1 metro) mientras que otros miden unos centímetros. Multiplicación por retoños basales que crecen alrededor de la planta madre,

Hojas: Hojas largas, glaucas (color como gris-azulado), dispuestas en roseta basal.

Flores: Floración espectacular. Emite un tallo floral de 10 ó 12 metros de altura cuando la planta llega a su madurez, entre los 10 y 20 años de edad.

Procedencia: México.



Arbutus Unedo

Nombre común: Madroño.

Familia: Ericaceae.

Características: Arbusto grande o árbol alcanzando los 8-10 m de altura. Ramitas jóvenes con pelos glandulosos, rosadas.

Hojas: Brillantes de color verde oscuro por el haz y algo más claro en el envés, elíptico-acuminadas y base atenuada, alternas, dentadas; nervio central más claro; pecíolo corto, rosado. Se tornan rojizas en el invierno.

Flores: Blancas o cremosas, a veces algo rosadas, en forma de urna y reunidas en inflorescencias péndulas, que nacen en otoño juntamente con los frutos maduros.

Procedencia: Litorales de la Europa meridional y del suroeste; también está en Irlanda del Norte.



Laurus Nobilis

Nombre común: Laurel.

Familia: Lauraceae.

Características: Árbol o arbusto dioico, aromático. Puede alcanzar un gran tamaño, hasta hacerse un árbol de más de 10 m.

Hojas: Hojas lisas, brillantes y de color verde. La hoja es culinaria. Normalmente se mezclan las hojas con las comidas para dar aroma

Flores: Flores pequeñas de color amarillo. Hay laureles machos, que no dan fruto, y hembras, que sí producen.

Procedencia: Es originario de la cuenca mediterránea y el Cáucaso.



Nerium oleander

Nombre común: Adelfa.

Familia: Apocynaceae.

Características: Arbusto perennifolio, uno de los más bellos de la región mediterránea, de hasta 6 m de altura. Es una planta muy tóxica que produce la muerte del hombre y los animales que la ingieren.

Hojas: Hojas lanceoladas y enteras, muy coriáceas, de 6-12 cm, verde grisáceas. Existen variedades de hoja variegada (verdes con bordes amarillos claros).

Flores: Flores de 3-4 cm de diámetro, generalmente de color rosa aunque también blancas, rojas y amarillas. Normalmente florece en primavera y continúa la floración hasta la llegada del otoño.

Procedencia: Cuenca del Mediterráneo.

ARBUSTOS

SETOS

TREPADORAS



Rubus fruticosus

Nombre común: Zarzamora.

Familia: Rosáceas (Rosaceae).

Características: Arbusto caducifolio de hasta 2 m de altura, muy ramificado y espinoso.

Hojas: Hojas muy aserradas de color verde oscuro por la haz y verde grisáceo y con pilosidad por el envés.

Flores: Flores blancas o rosadas, de 2 cm de diámetro. Produce la zarzamora frutos negros, brillantes, de sabor agradable, muy aromáticas y algo ácidas.

Procedencia: Se distribuye por toda Europa en los claros de los bosques, matorrales, así como en los bordes de los campos y caminos. Se puede observar en toda la Península Ibérica.



Yucca Gloriosa

Nombre común: Yuca.

Familia: Agavaceae.

Características: Planta perenne de tipo arbustivo, a veces también arborescente. Arbusto provisto de un robusto tallo, coronado por un grupo de hojas largas, acintadas y verde oscuro.

Hojas: Lanceoladas y largas de hasta 50-75 cm de largo de color verde y colgantes desde la mitad.

Flores: Floración en verano. Inflorescencia en panícula de 1-2 m de altura, con flores colgantes de color blanco crema manchadas de rojo exteriormente y con tápalos agudos.

Procedencia: Norteamérica.



Platycladus Orientalis

Nombre común: Tuya de Oriente.

Familia: Cupressaceae.

Características: Árbol de pequeña talla, no supera los 12 m de altura, y frecuentemente tiene porte arbustivo. El aceite de la Tuya es venenoso.

Hojas: escamiformes, en 4 filas, estrechas, muy puntiagudas, con bordes divergentes separadas del ramillo; son de color verde claro.

Flores: Florece en primavera. Conos masculinos globosos u ovoides, con las escamas opuestas.

Procedencia: Su área natural de origen es muy extensa, desde Irán hasta China y Corea.



Hedera helix

Nombre común: Hiedra.

Familia: Araliaceae (Araliáceas).

Características: Arbusto trepador de hoja perenne. Provista de raíces aéreas autoadherentes. Es planta de larga vida que aguanta muchas veces más que su soporte.

Hojas: Persistentes, coriáceas, de bordes enteros, de color verde intenso, siendo las de las ramas fértiles del tipo ovado romboidal, y las de las ramas estériles triangulares y jaspeadas.

Flores: Flores más bien insignificantes reunidas en umbelas simples formando una panícula.

Procedencia: En Europa, Asia y África; se cultiva en toda la Península Ibérica y en las Islas Baleares y Canarias.

TREPADORAS



Lonicera Japonica

Nombre común: Madreselva

Familia: Caprifoliaceae (Caprifoliáceas).

Características: Arbusto caducifolio o semi-caducifolio. Puede conservar las hojas en invierno si no es frío. Vigoroso crecimiento; en un solo año, pueden alcanzar varios metros de longitud.

Hojas: Opuestas, elípticas, acuminadas.

Flores: Da grandes grupos de flores tubulares desde bien entrada la primavera hasta mediados de verano. Floración larga y de mucho color. Muy olorosa.

Procedencia: Asia, Japón.

AROMÁTICAS



Rosmarinus officinalis

Nombre común: Romero.

Familia: Lamiaceae.

Características: Arbusto perenne de hasta 2 metros.

Procedencia: planta originaria de la región mediterránea



Lippia Triphylla

Nombre común: Hierba Luisa.

Familia: Verbenaceae.

Características: arbusto que alcanza hasta 2 metros de altura y hasta 4 en zonas más calidas.

Procedencia: América del Sur.

TAPIZANTES



HONGOS





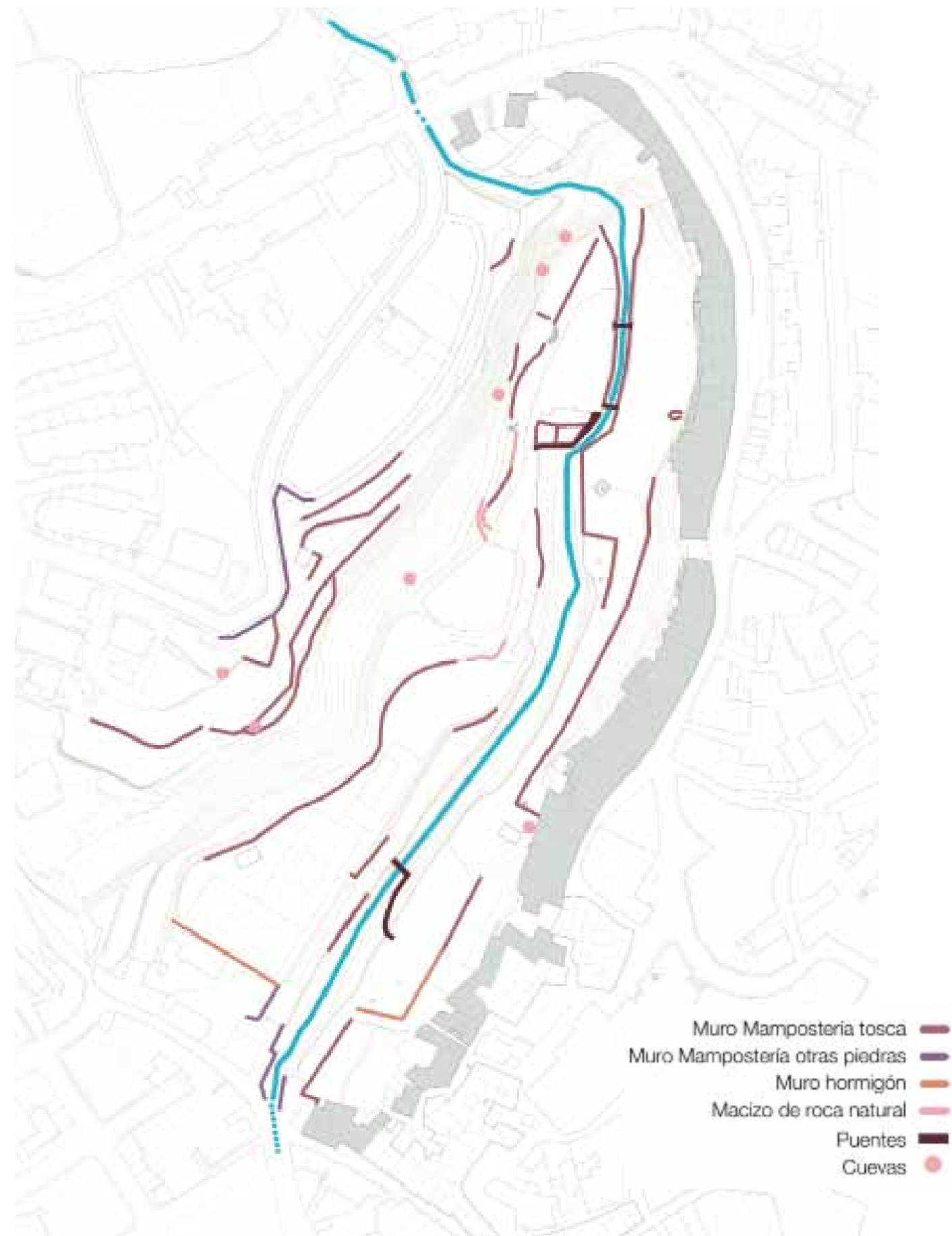

### MATERIALIDAD MUROS

El tipo de construcción es de muros de mampostería de tosca, tanto en viviendas como en muros de contención de los bancales. Por eso en las diferentes intervenciones que se han hecho en el parque los muros se han construido de esta tipología.

Aunque no siempre, en la última intervención, se realizaron algunos muros de mampostería en seco pero de otros tipos de piedra, lo cuál no tiene mucho sentido, pues es la tosca el tipo de piedra más abundante en el municipio.

La canalización del barranco cuando acaba el parque también obligó a contruir unos muros que aunque de mampuesto no son en seco ni de tosca.

Lo más interesante son los muros de piedra natural que emergen de la topografía del parque junto con las cuevas. Uno de los muros de una vivienda está resuelto con esa piedra natural y hormigón encofrado.





1



2



3

- 1. Muro mampostería de piedra de tosca
- 2. Muro mampostería de otras piedras
- 3. Muro mampostería de hormigón



1



2



3



- 1. Coronación muro
- 2. Jardineras
- 3. Escaleras



### MATERIALIDAD PAVIMENTOS

Como se puede ver en el esquema casi más de la mitad del espacio es terreno por tratar o antiguos cultivos. Y en la otra mitad destaca un pavimento blando bastante precario de áridos finos. El mayor problema de este pavimento es que el relleno de base no es de calidad, son escombros y basuras, y el material superficial no está estabilizado, por lo que unido a las pendientes bastante pronunciadas en algunos puntos provoca la aparición de arrastres en el terreno.

Luego también se pueden encontrar otro tipo de pavimentos que se han ido introduciendo con las diferentes intervenciones.





CASAS COLGADAS

A la izquierda, se puede ver un plano de 1941, que analiza el índice de destrucción de las casas del pueblo, entre ellas las casas colgantes, lo que nos da una idea de su antigüedad. Aunque es evidente que muchas de las casas a pesar de no haber sufrido demasiados daños entonces, han sido completamente reformadas en la actualidad.

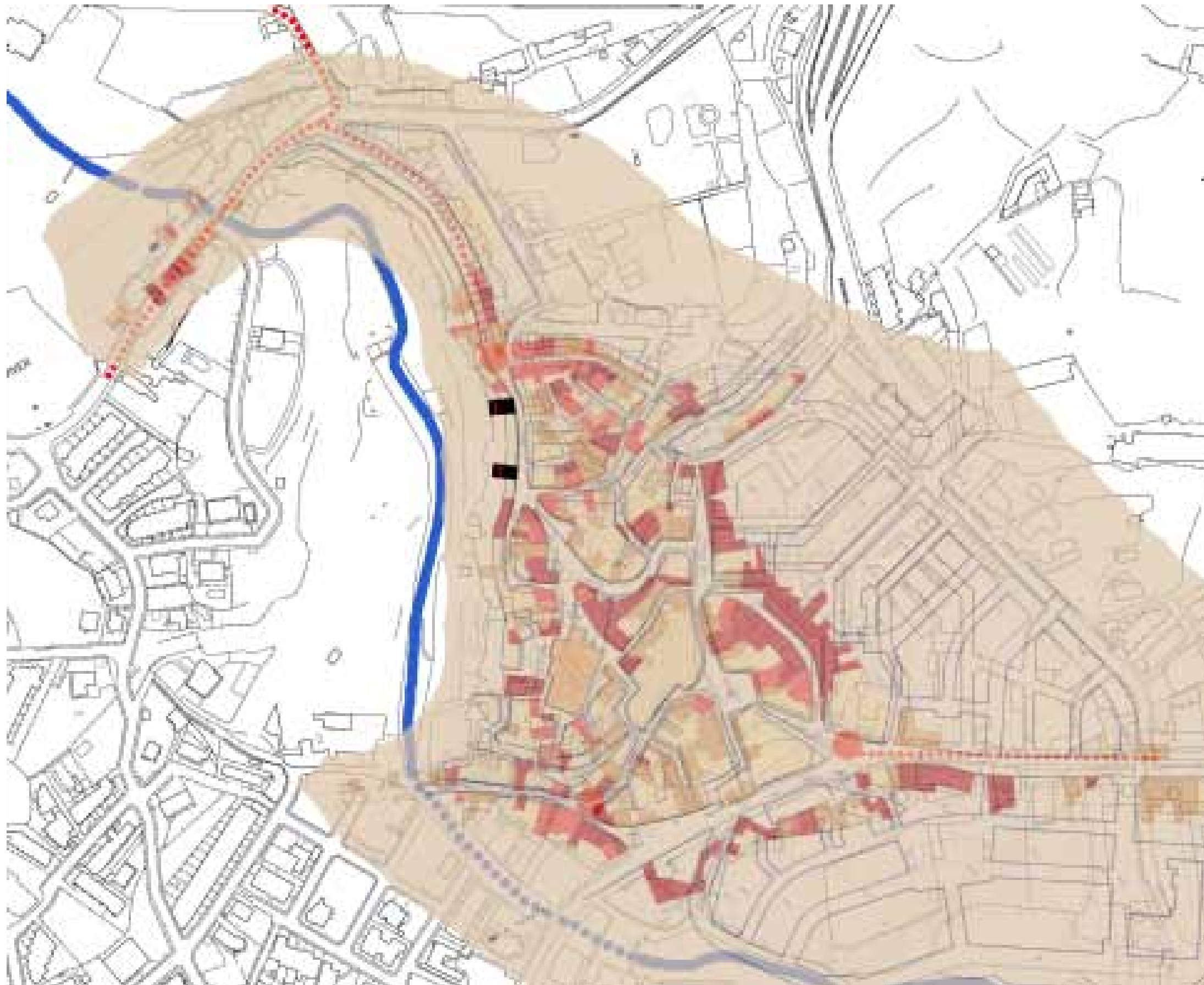

A parte de lo contado anteriormente en el apartado de historia, cabe destacar, que al menos dos de las casas colgadas fueron en época carlista torres avanzadas, que se distinguen por sobresalir de la línea de muralla y por situarse cercanas a un portal de entrada y con cierta regularidad. Además hay constancia histórica de que existieron:

*(...) INTERIOR DE LA POBLACIÓN Y SUS AFUERAS. A fines de la guerra última fue fortificada esta v. (villa) con una muralla provisional, puertas de entrada y algunas torres avanzadas y en el interior contando dentro de sus muros sobre 500 CASAS de 30 a 35 pies de altura y buena distribución interior, que forman cuerpo de pobl. (población), y se distribuyen en buenas calles, bastante curiosas y empedradas algunas(...)\**

Esas dos casas o torres avanzadas, están señaladas en el mapa y se corresponden con los números 45 y 47 y los 25 y 27 de la Calle del Castillo.





#### ANÁLISIS: CASAS COLGADAS

Como se puede deducir de la situación y la historia contada anteriormente. Las fachadas a analizar y tratar son las fachadas traseras de las viviendas. Por lo que se observa una composición muy variada y sobre todo descuidada. Hay que tener en cuenta que cuando las casas se construyeron el parque era simplemente un barranco al que los vecinos arrojaban sus basuras. Exceptuando algunas viviendas, la gran mayoría parecen estar en malas condiciones y a veces ofrecen un aspecto poco seguro constructiva y estructuralmente hablando.

El análisis para poder realizar la ordenanza dibujada se realizará sólo del tramo señalado en el esquema, debido a la densa y alta vegetación. Es importante tener en cuenta la relación de las viviendas con la pared de roca sobre la que se apoyan.

Para realizar el análisis se tomarán como ejemplo tres tramos de viviendas, a partir de los cuales se asentarán las bases para realizar la ordenanza dibujada. La decisión de escoger esos tramos se debe a que son los conjuntos de viviendas más antiguas y que por lo tanto dan una muestra tipo de la edificación del lugar.

De todas formas se incluye también la información básica del resto de las viviendas del tramo señalado.











INFORMACIÓN	VIVIENDA 1 (nº7)	VIVIENDA 2 (nº5)	VIVIENDA 3 (nº3)
Nº de plantas	PB+1+ altillo	PB+2	PB+2+Sótano
Superficie de parcela	56.27m <sup>2</sup>	75.33m <sup>2</sup>	39.15m <sup>2</sup>
Altura de parcela	574m	574.37m	574.37m
<b>CUBIERTAS</b>			
Ancho de cornisa	2.81	3.24 + 4.78	4
Diferencia de altura			
Pendiente de cubierta	43°	32°	19°
Materialidad	Teja árabe envejecida artificialmente	Teja árabe envejecida	Teja árabe envejecida
Proporción chimeneas	-	1.30-0.30	-
Materialidad chimeneas	-	Metálica	-
Otros elementos	--	-	-
<b>FACHADAS</b>			
Materialidad	Es diferente según las plantas. Se conserva el mampuesto, en planta baja enlucido. En 2a planta es obra nueva con enfoscado, pintado. El antepecho de la terraza es de fábrica de ladrillo sin enfoscar.	Es diferente según los paños. Se conserva el mampuesto casi en la totalidad. En el paño derecho en la última planta está enfoscado. En el otro paño, el muro está rematado con fábrica de ladrillo.	Mampuesto. Pero en planta baja y primera, aunque se conserva mampuesto, hay zonas reforzadas con otro tipo de acabados, como fábrica de ladrillo de diferentes tipos
Huecos			
Proporción hueco/macizo	24/5,6	80/3.5	49,8/3
Proporción de hueco	23,33%	4,37%	6%
Alineación	No	No	No
Balcones	Si	Si	Si
Retranqueados	Sí, el grosor del muro	Sí, el grosor del muro	Sí, el grosor del muro
Aleros	No	Sí	No
Persianas	Sí, Alicantina	Sí, Alicantina	Sí, Alicantina
Materialidad Carpinterías	De madera	De madera	De madera
Cerrajerías	En el balcón	En el balcón	En ventanas superiores





INFORMACIÓN	VIVIENDA 1 (nº43)	VIVIENDA 2 (nº41)	VIVIENDA 3 (nº39)
Nº de plantas	PB+1+ altillo	PB+1+ altillo	PB+2
Superficie de parcela	42.48m <sup>2</sup>	43.44m <sup>2</sup>	48.39m <sup>2</sup>
Altura de parcela	572.38m	571.91m	571.44m
<b>CUBIERTAS</b>			
Ancho de cornisa	3,2	2,7	3,9
Diferencia de altura			
Pendiente de cubierta	18º y 28º	18º	19º
Materialidad	Teja árabe envejecida	Teja árabe envejecida	Teja árabe envejecida
Proporción chimeneas	0,3x0,8	-	-
Materialidad chimeneas	Fábrica de ladrillo, con parte enfoscada	-	-
Otros elementos		0,7x0,7 De fábrica, teja árabe y puerta metálica	
<b>FACHADAS</b>			
Materialidad	PB de mampuesto, P1 de ladrillo caravista y altillo de ladrillo sin enlucir	Mampuesto mezclado con fábrica de ladrillo	Mampuesto
Huecos			
Proporción hueco/macizo	18,51/1,15	18,25/2,8	27,36/3,72
Proporción de hueco	17,36%	15,27%	7,35%
Alineación	El de la buhardilla con el siguiente inferior	No	El de la buhardilla con el siguiente inferior
Balcones	No	No	No
Retranqueados	No	Sí, el grosor del muro	Sí, el grosor del muro
Aleros	Si	No	No
Persianas	No	Sí, Alicantina	No
Materialidad Carpinterías	De madera	De madera	De madera
Cerrajerías	No	En el balcón	No

## TRAMO 2/ CALLE DEL CASTILLO





INFORMACIÓN	VIVIENDA 1 (nº23)	VIVIENDA 2 (nº21)	VIVIENDA 3 (nº19)
Nº de plantas	PB+2	PB+2+ altillo	PB+2+ altillo
Superficie de parcela	56.43m <sup>2</sup>	71.43m <sup>2</sup>	72.48m <sup>2</sup>
Altura de parcela	567.65m	566.93m	565.93m
<b>CUBIERTAS</b>			
Ancho de cornisa	3,37	4,61	4,3
Diferencia de altura			
Pendiente de cubierta	35°	27°	27°
Materialidad	Teja árabe envejecida	Teja árabe envejecida	Teja árabe envejecida
Proporción chimeneas	0,4x1,76	-	0,55x1,7
Materialidad chimeneas	Fábrica de ladrillo enfoscada	-	Fábrica de ladrillo enfoscada
Proporción otros elementos	-	0,75x0,95 De fábrica, teja árabe y puerta metálica	-
<b>FACHADAS</b>			
Materialidad	Mampuesto en PB y P1	Mampuesto	Mampuesto en P2, en PB y P1 mampuesto y ladrillo enfoscado
Huecos			
Proporción hueco/macizo	27/5	36/4,24	29,26/6,21
Proporción de hueco	18,51%	11,7%	21,22%
Alineación	No	No	No
Balcones	Si	No	Si
Retranqueados	Sí	Sí, el grosor del muro	Sí, el grosor del muro
Aleros	Sí	No	No
Persianas	No	Sí	Sí
Materialidad Carpinterías	Aluminio y madera	De madera y PVC	De madera y PVC
Cerrajerías	En el balcón	No	En el balcón

TRAMO 3/ CALLE DEL CASTILLO





CALLE TERUEL	VIVIENDA nº13	VIVIENDA nº11	VIVIENDA nº9
Nº de plantas	PB+2	PB+1+ altillo	PB+1+ altillo
Superficie de parcela	83.31m <sup>2</sup>	118.71m <sup>2</sup>	68.42m <sup>2</sup>
Altura de parcela	573.60m	573.64m	573.89m
Ancho de cornisa delante	6.53	7.51	2.47
Ancho de cornisa detrás	4.7	7.46	4.37



CALLE TERUEL	VIVIENDA nº 1		
Nº de plantas	PB+3		
Superficie de parcela	104.40 m <sup>2</sup>		
Altura de parcela	574.76 m		
Ancho de cornisa delante	10.37		
Ancho de cornisa detrás	10.74		



CALLE DEL CASTILLO	VIVIENDA nº 51	VIVIENDA nº 53	
Nº de plantas	sótano+ PB+2	PB+2	
Superficie de parcela	83 m <sup>2</sup>	27.75m <sup>2</sup>	
Altura de parcela	574.33m	574.54m	
Ancho de cornisa delante	8.46	3.07	
Ancho de cornisa detrás	6.45	2.94	



Nº 49



CALLE DEL CASTILLO	VIVIENDA nº49	VIVIENDA nº47	VIVIENDA nº45
Nº de plantas	PB+1+ Altillo+sótano	PB+1+ altillo	PB+1+ altillo
Superficie de parcela	53.13m <sup>2</sup>	61.72m <sup>2</sup>	63.47m <sup>2</sup>
Altura de parcela	573.84m	573.36m	572.86m
Ancho de cornisa delante	3.81	5.1	4.72
Ancho de cornisa detrás	3.99	4.62	3.94

CALLE DEL CASTILLO	VIVIENDA nº37	VIVIENDA nº33	VIVIENDA nº31 *
Nº de plantas	PB+2	PB+2	PB+1+ altillo + 2 sótanos
Superficie de parcela	49.13m <sup>2</sup>	132.68m <sup>2</sup>	72.27m <sup>2</sup>
Altura de parcela	571.14 m	570.73 m	570.03m
Ancho de cornisa delante	3.45	9.97	3.47
Ancho de cornisa detrás	3.59	7.5	5.36

Nº 47



Nº 45



Nº 37



Nº 33



Nº 31



Nº 29



CALLE DEL CASTILLO	VIVIENDA nº29	VIVIENDA nº27	VIVIENDA nº25
Nº de plantas	PB+1+altillo+2sótanos	PB+2	PB+2+ altillo
Superficie de parcela	71.71m <sup>2</sup>	61.09 m <sup>2</sup>	41.76m <sup>2</sup>
Altura de parcela	569.5 m	569.09 m	568.39m
Ancho de cornisa delante	3.71	3.21	2.76
Ancho de cornisa detrás	3.72	5.4	3.91

Nº 27



CALLE DE LA PAZ	VIVIENDA nº27	VIVIENDA nº25	VIVIENDA nº23
Nº de plantas	PB+3+sótano	PB+2	PB+1+ sótano
Superficie de parcela	125.51m <sup>2</sup>	111.22 m <sup>2</sup>	67.29m <sup>2</sup>
Altura de parcela	565.43m	563.93 m	563.35m
Ancho de cornisa delante	6.2	6.5	4.26
Ancho de cornisa detrás	7.68	5.36	4.93

Nº 27



Nº 25



Nº 25



Nº 23



Nº 29



Nº 27



Nº 25



CALLE DE LA PAZ	VIVIENDA nº21	VIVIENDA nº19	VIVIENDA nº17	VIVIENDA nº15
Nº de plantas	PB+1	PB+2	PB+2	PB+1+altillo
Superficie de parcela	91.02m <sup>2</sup>	86.34 m <sup>2</sup>	103.86m <sup>2</sup>	104m <sup>2</sup>
Altura de parcela	562.77m	561.83 m	561.61m	560.46 m
Ancho de cornisa delante	5.7	4.32	6.41	5.56
Ancho de cornisa detrás	7.07	4.71	6.15	7.43

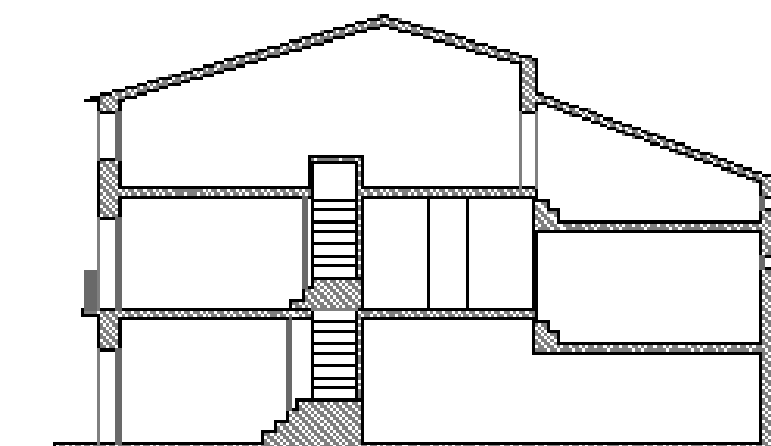
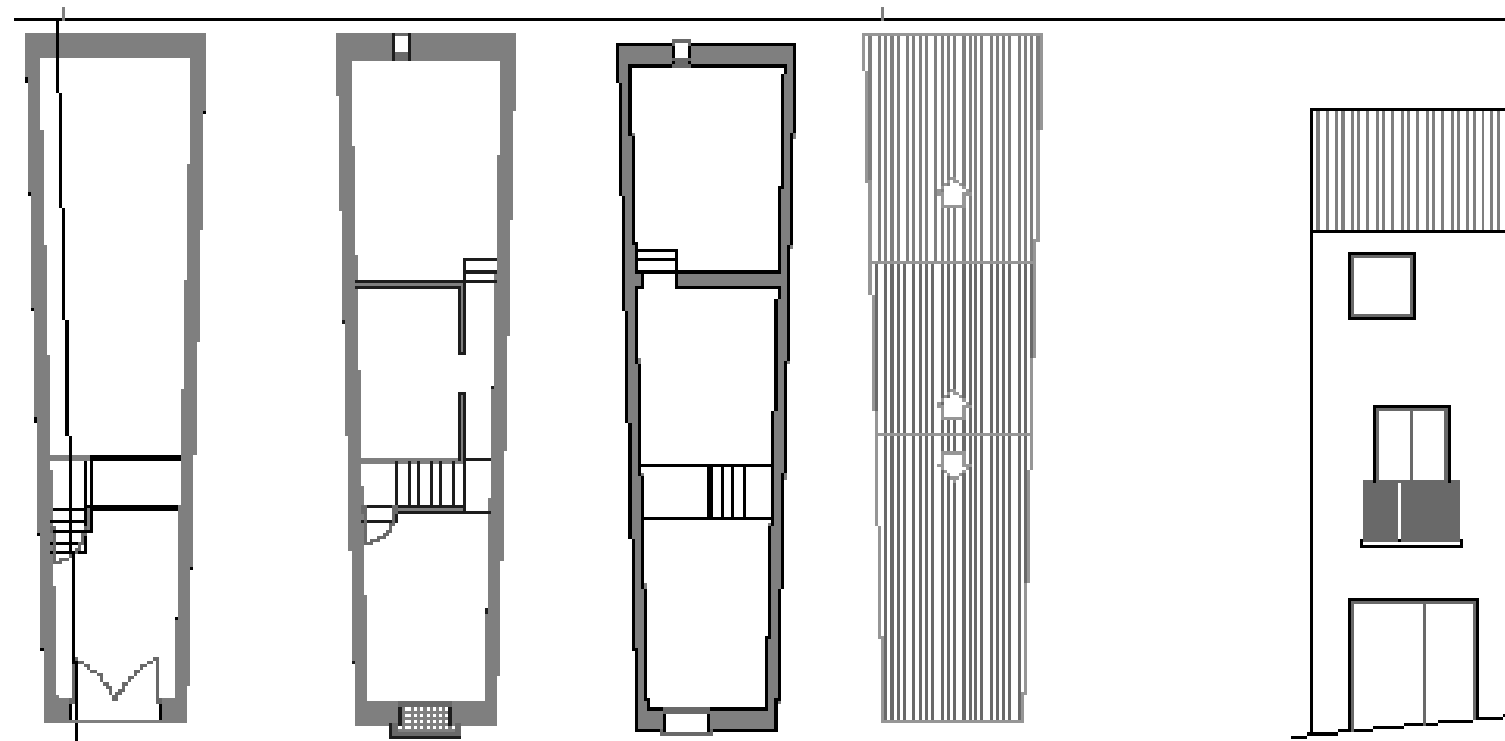

Escuela	Proyecto	Autores
19-100	rehabilitación 1978	CIVICOLLE 31 Vitor (Castellón)
PLANO LEVANTAMIENTO DE PLANOS DE INTERIOR PLANTA BAJA, PLANTA ALTA, PLANTA QUISERA, SECCIÓN Y ALZADO PRINCIPAL		

EJEMPLO DE VIVIENDA TIPO

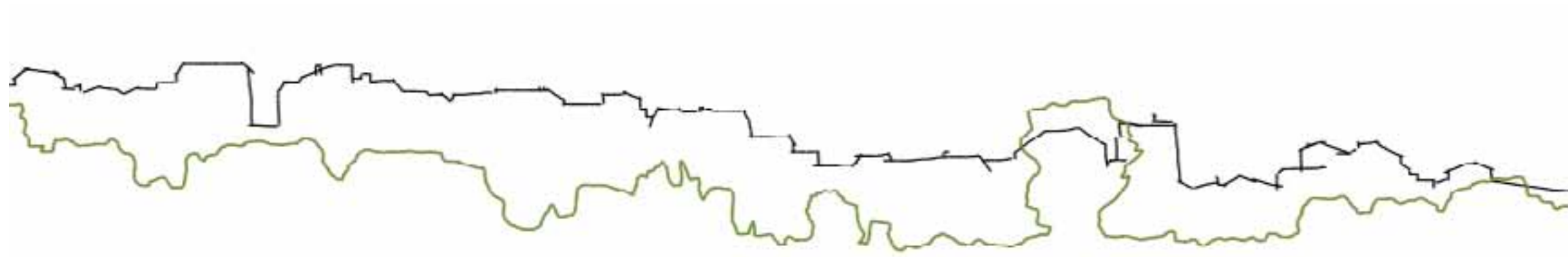

3. IDEA

## REQUISITOS Y NECESIDADES

Al Excelentísimo Ayuntamiento de Viver, le gustaría realizar una actuación en el parque para evitar la degradación que está sufriendo. Consideran como algo necesario el abrir NUEVOS ACCESOS Y CAMINOS que permitan la libre entrada y disfrute del lugar a los vecinos, además de ofrecerles nuevas posibilidades de circulación. También considerarían gratificante la posibilidad de disfrutar de una CAFETERÍA y un AUDITORIO AL AIRE LIBRE donde poder realizar diversas representaciones o actuaciones. Además de conseguir un lugar con el menor mantenimiento posible.

En cuanto a las necesidades que se pueden observar, se puede considerar lo nombrado anteriormente y además creo que hay que tener muy en cuenta la celebración de la FERIA DEL ACEITE. Ubicarla en un nuevo espacio con una serie de instalaciones que doten al lugar de una mayor funcionalidad, que permita la celebración de otras ferias o talleres y que los desechos que se puedan producir durante la feria sean recogidos correctamente. Además resultaría interesante el crear una serie de puestos fijos a modo de kiosko, que se pudieran trasladar a otros puntos incluso fuera del parque y que fueran de carácter polivalente.

En relación a los nuevos accesos, hay un punto muy interesante como posible nuevo acceso. Resulta ser la ruina de una de las casas colgadas. Es un punto complejo pues hay un desnivel de 20m con respecto al parque y las soluciones para resolver ese acceso son limitadas, teniendo en cuenta además que no existe un análisis técnico del terreno. Pero a pesar de este problema, el lugar ofrece unas vistas privilegiadas y desconocidas para los que no viven en las casas, pues se encuentra en un punto medio que permite la visión completa del parque. Además es un punto histórico, pues en él se sitúa el posible origen del pueblo como se puede ver en la información histórica.



Situación de la casa en ruinas

Otro elemento importante a tratar son los JUEGOS INFANTILES. Dado que la oferta de ocio infantil es muy escasa y los niños han de divertirse con y en la naturaleza, se plantea delimitar una zona con un pavimento especial y en la que convendría hacer un estudio y un diseño concretos. Tras varios intentos de introducir los columpios al uso, te das cuenta de que el lugar requiere de algo especial que pueda aprovecharse de la naturaleza y la topografía para crear un espacio lúdico único.

Así que, al igual que la Vegetación, los juegos infantiles se deberían tratar de manera más específica, aunque en este proyecto queden sin definir y sólo marcados por ciertas normas.



Imágenes de la Feria del Aceite

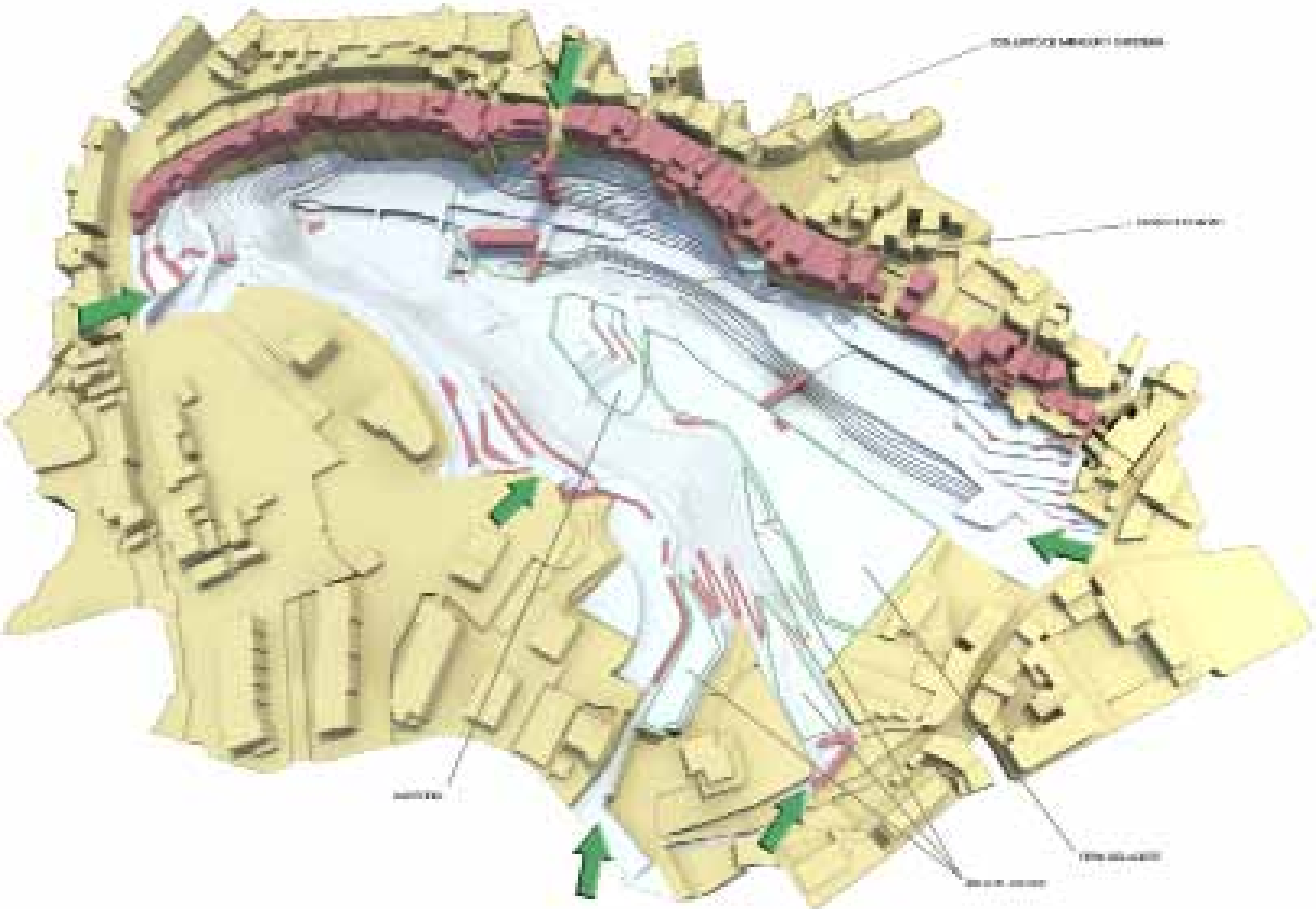



### CIRCULACIONES

Se mantiene el circuito actual y se convierte en el principal, del cual, van saliendo diferentes anillos de circulación que conectan unos con otros, hasta llegar al último que bordea el parque por el exterior.

Lo importante es conseguir la máxima conexión.



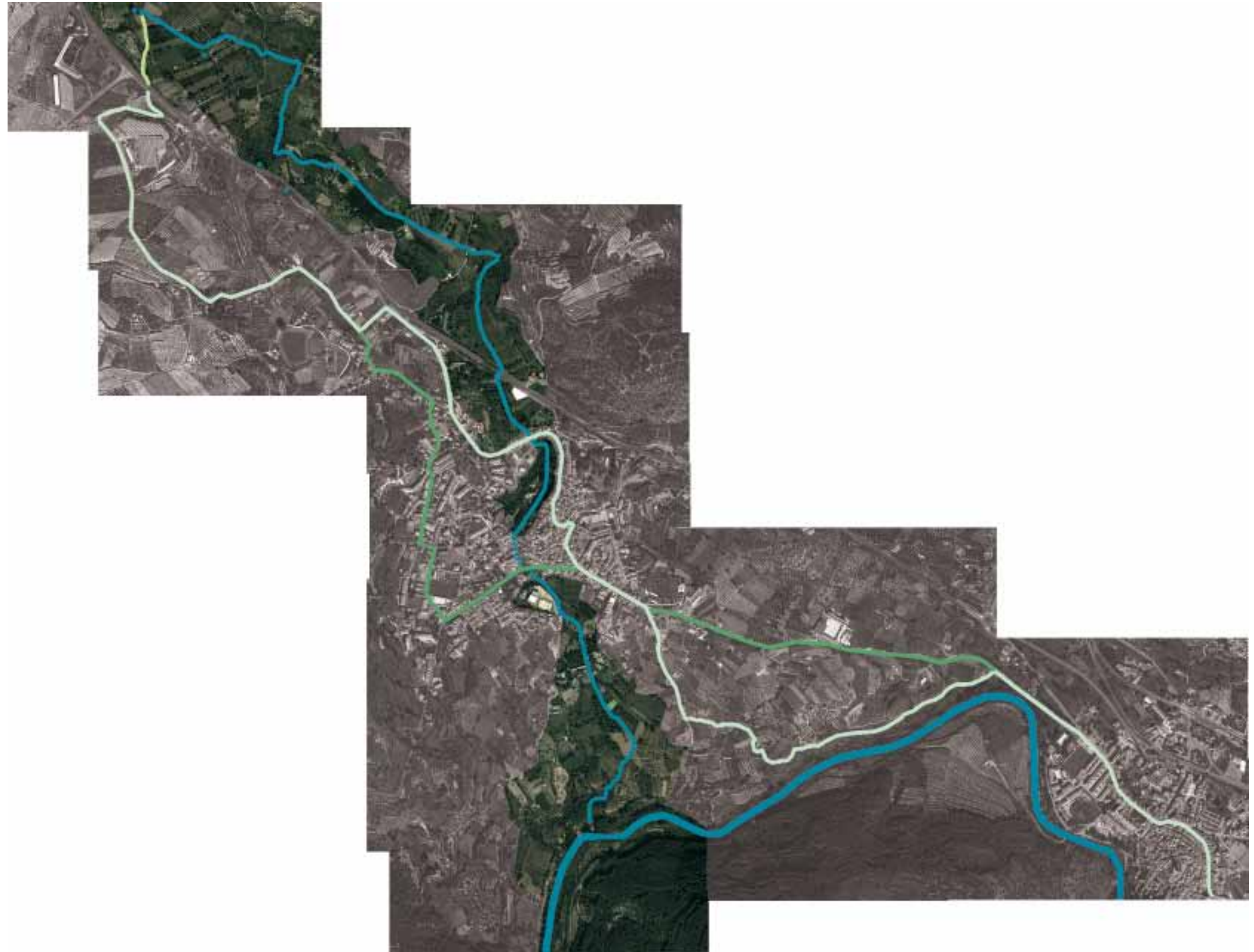

#### TRATAMIENTO DEL TERRENO

En la imagen de la derecha se pueden observar las dos únicas rutas de senderismo que pasan por el mismo pueblo de Viver, mientras que son muchas más las que pasan por el término municipal sin pasar por el pueblo. Se puede decir que es el pueblo de Jérica el que se aprovecha de la riqueza paisajística del término municipal de Viver, pues todas las rutas parten o terminan en Jérica.

Incluso las dos rutas, en la imagen señaladas, parece que bordean y no permitan disfrutar mucho tiempo de paseo por el pueblo.

Lo que se plantea es la posibilidad de crear una ruta que acompañe al barranco Hurón hasta llegar al río Palancia. Un ruta verde, rodeada de campos de olivos y otros cultivos de regadío, que atraviese el pueblo y se conecte a él a través de los nuevos accesos de la Floresta.

Por ello, el tratamiento del terreno en el parque, cuando se hagan modificaciones será a modo de bancales de cultivo, para que la ruta tenga cierta unidad.



En lo que se refiere a la VEGETACIÓN, el parque es muy frondoso, lleno de maleza y con algunos campos de cultivo perdidos. Se encuentran especies muy variadas y sin un orden lógico, por lo que tanto la tarea de clasificación como la de ordenación resultan complicadas y se requieren conocimientos específicos para poder llevarlo a cabo. Por ello, y por las exigencias de un parque que supusiera poco gasto económico, se plantea una idea diferente a la hora de intervenir con respecto a la vegetación. Sería continuar con esa idea de paisaje perdido, aprovecharlo en lugar de renunciar a él. La idea viene de Gilles Clément, un afamado paisajista francés que propone trabajar los jardines como jardines en movimiento. De su libro "El jardín en movimiento" son los siguientes extractos que explican mejor en qué consiste y por qué es aplicable a este caso:

"Las plantas que se escapan de los jardines razonados están a la espera de encontrar un suelo que les convenga para desarrollarse...La naturaleza utiliza todos los vectores capaces de actuar como intermediarios...Un suelo abandonado es el que prefieren las plantas vagabundas"

"Todo aquello que el hombre abandona al paso del tiempo, proporciona al paisaje la oportunidad de ser marcado por él, pero también de liberarse de él"

"¿Sería posible que ese gran poder de conquistar el espacio se pusiera a servicio del jardín?"

"Intención: seguir el flujo natural de las plantas, adscribirse a la corriente biológica que anima el lugar, y orientarla. No considerar a la planta como un objeto acabado. No aislarla del contexto que la hace existir" Resultado: el juego de las transformaciones conmueve la forma del jardín constantemente. Está todo en manos del jardinero. Es él quien lo concibe. El movimiento es su herramienta; la hierba su materia, la vida, su conocimiento."

"es difícil imaginar qué aspecto tendrán aquellos jardines para los que se ha previsto una existencia que no se inscribe en ninguna forma....no debería juzgarse a estos jardines a partir de su forma si no de su aptitud para reflejar cierto placer de existir"

Al plantear este tipo de jardín lo único que se puede hacer es delimitar las diferentes áreas que trabajarán bajo esta idea y poner una serie de normas que permitan seguir disfrutando de las circulaciones y vistas.

Trabajar en el proyecto de esta forma ayudará a dar un aspecto, incluso realizar actividades diferentes según la época del año.



CONJUNTO



Cabañas Tumbaco, Ecuador \_Díez y Muller Arquitectos

El conjunto formado por cafetería, puente y torre mirador, se ha intentado tratar la idea conjunta de materialidad, ya que la de forma era muy difícil. Se mantienen los materiales que se han introducido en el resto de elementos como el mampuesto y el hormigón y se incorporan la madera (en relación a los árboles) y el vidrio.

Viendo el resultado final y las referencias aquí expuestas, no se ve la relación que un conjunto debería tener. Quizá es por el hecho de haber tratado durante toda la intervención del parque las zonas de estancia de una forma y las de recorrido de otra.

La finalidad de la torre mirador es el paseo, la continuación del parque en vertical, fomentando las vistas. Utilizando la madera como elemento natural cercano a ese paseo.

En cambio, la finalidad de la cafetería no es el paseo, si no la estancia, rodeada de naturaleza y la madera de las carpinterías y pilares se funden con los troncos de los árboles que los rodean.

En ambos casos la madera y el hormigón son estructurales.



CASAS COLGADAS



Casas colgadas en Villajoyosa, Alicante



Casas colgadas en Frías, Burgos



Casas colgadas en Bocairente, Valencia

Torre Mirador, Eindhoven, Holanda \_Ateliereenarchitecten

PAISAJE



Parque de la Alpujarra, Berja, Almería  
\_M. Centellas y O. Tarrasó Arquitectos



Cap Roig, L'Ampolla, Tarragona  
\_Michèle & Miquel Arquitectos



Caminode bajada al río en Viver

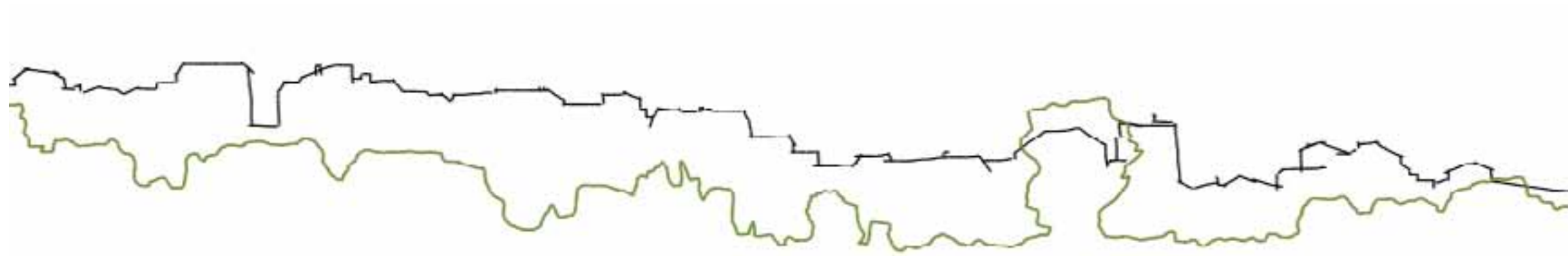

## 4. PROYECTO

DOCUMENTACIÓN GRÁFICA



















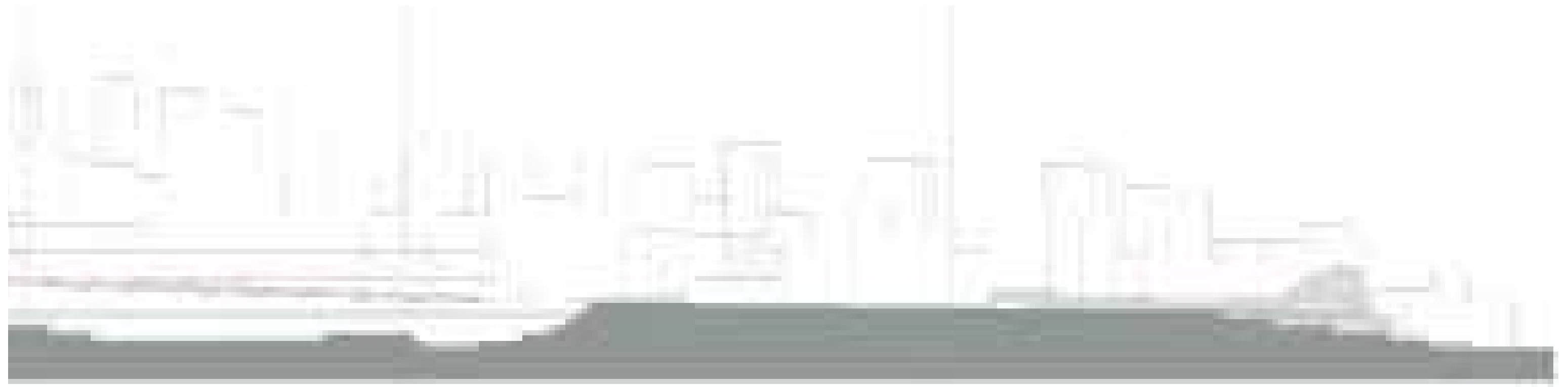

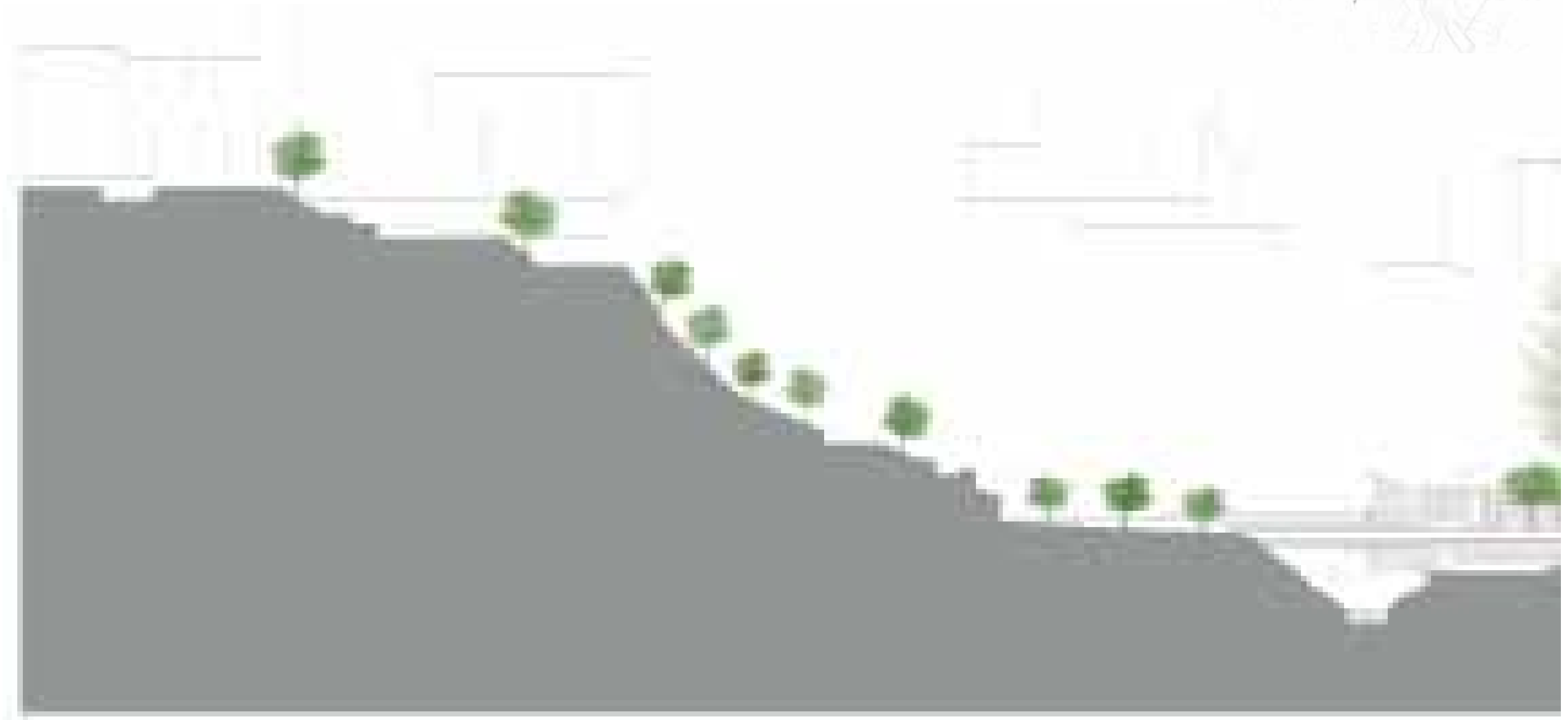

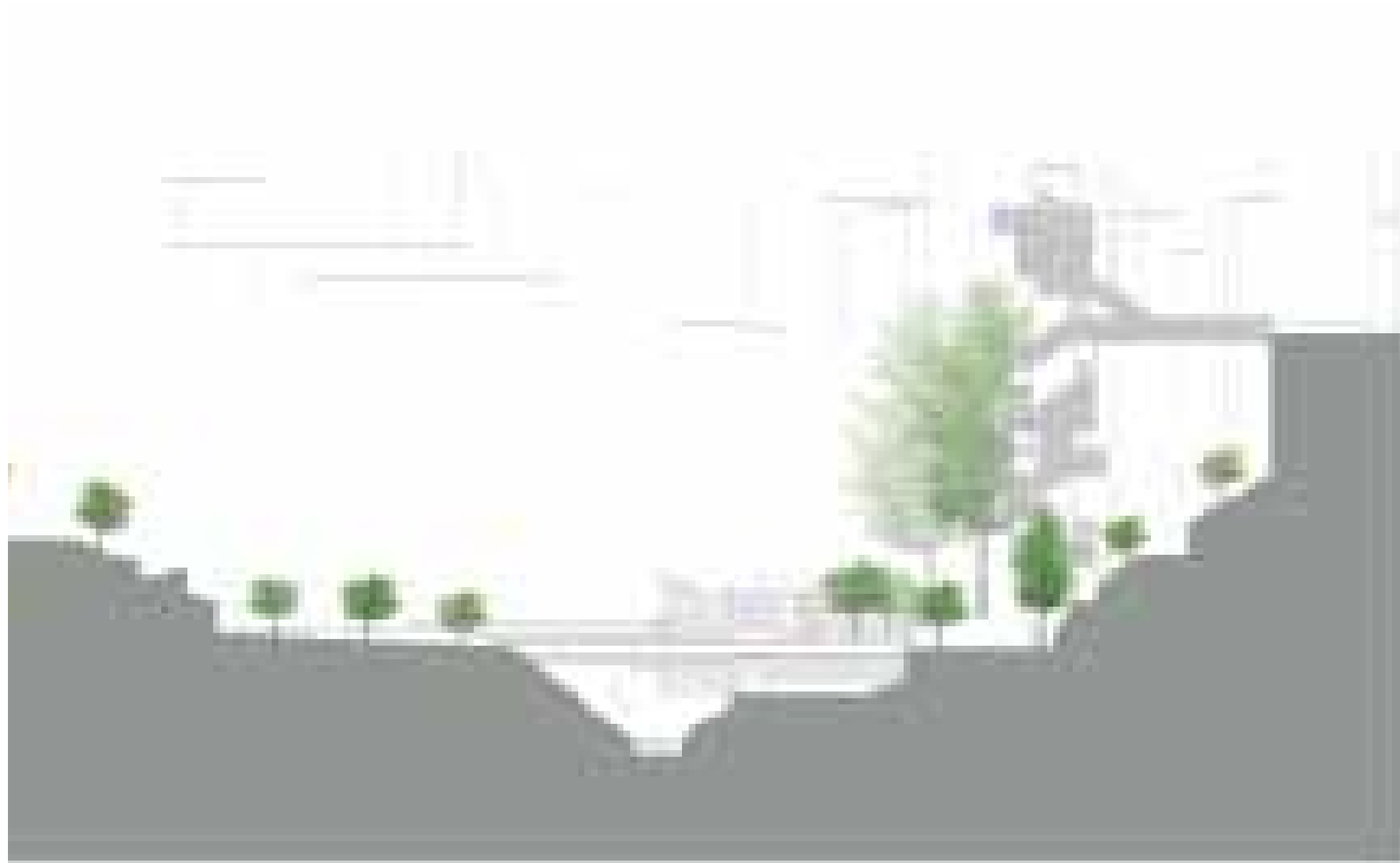

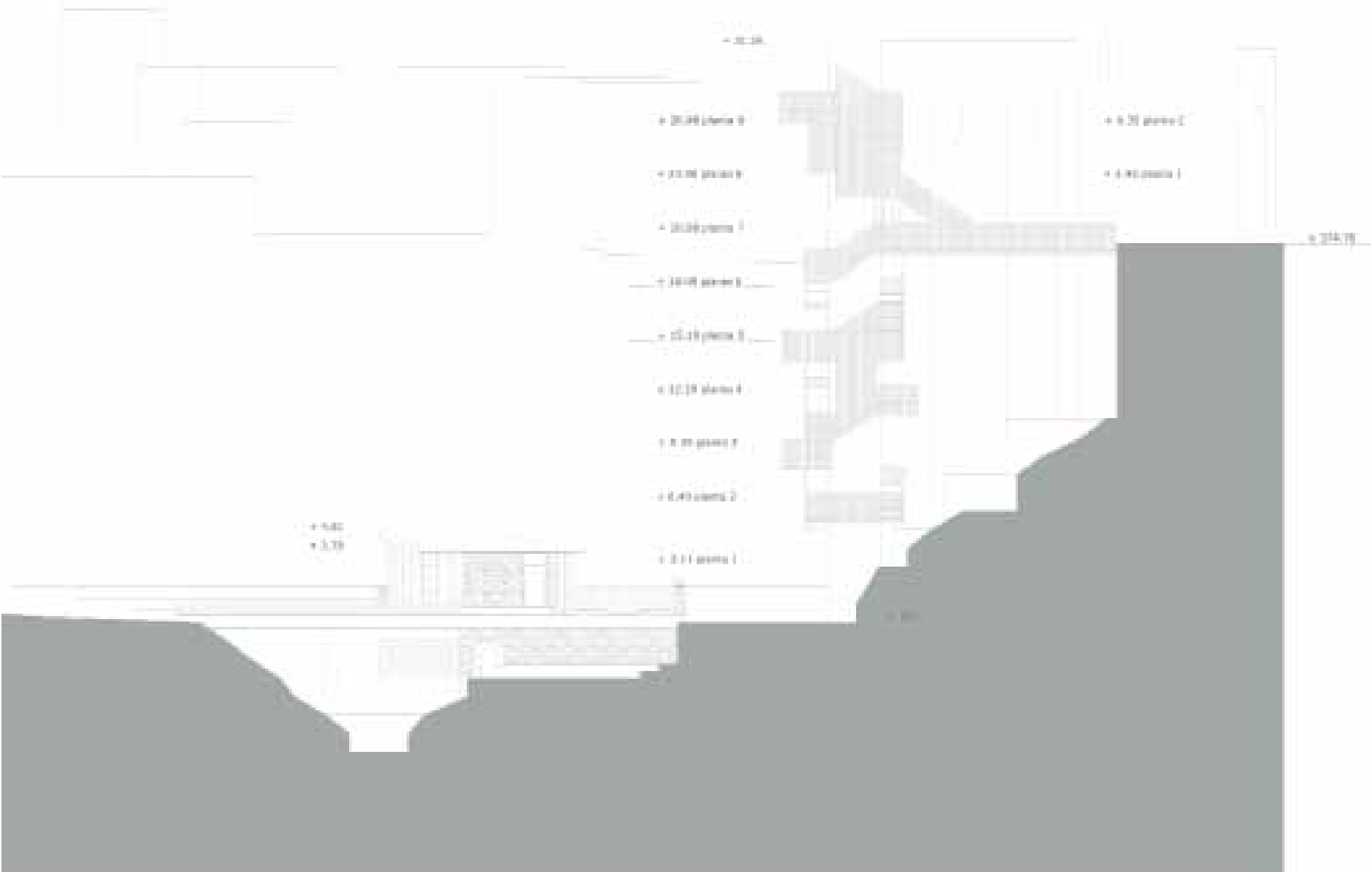

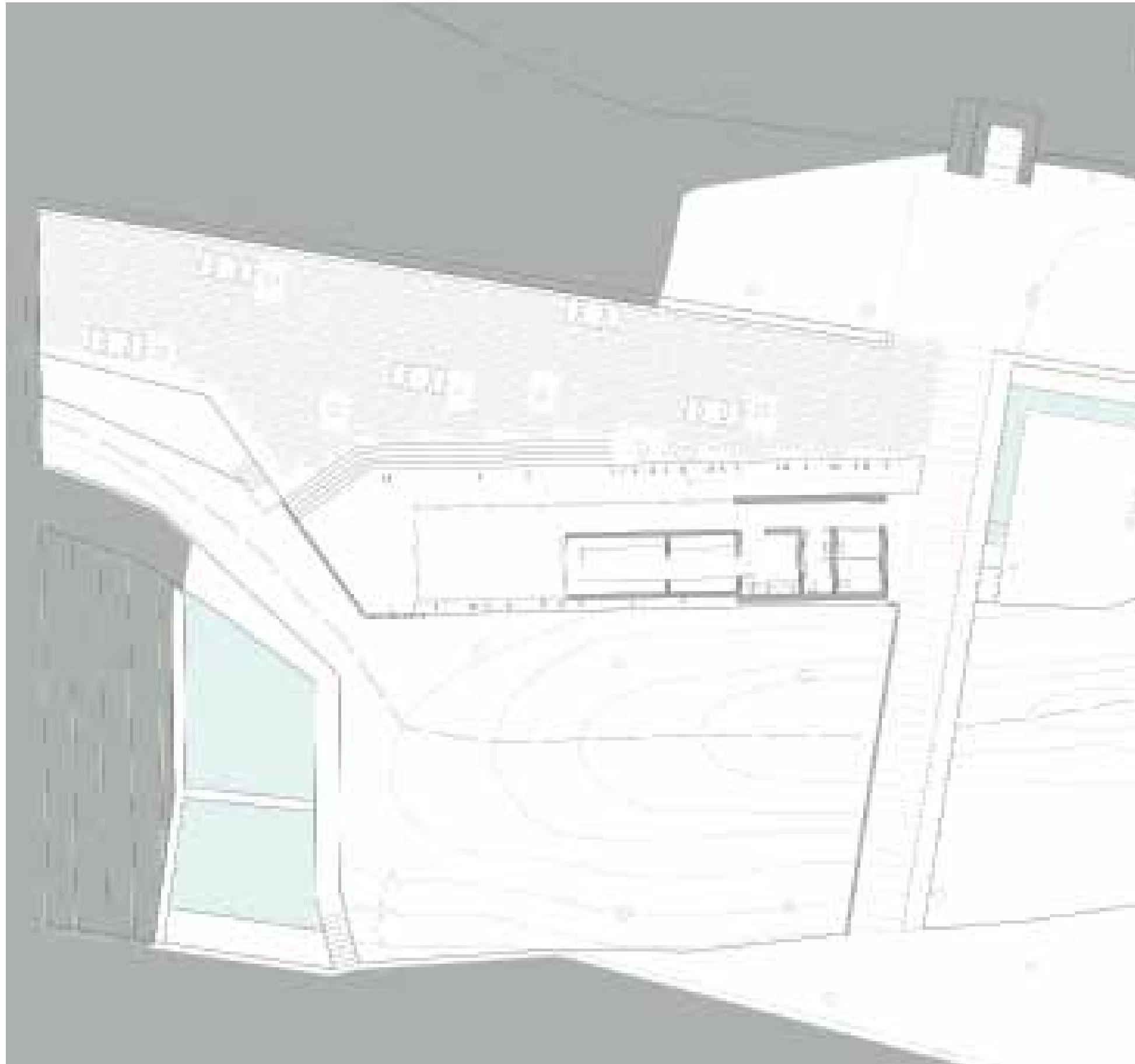

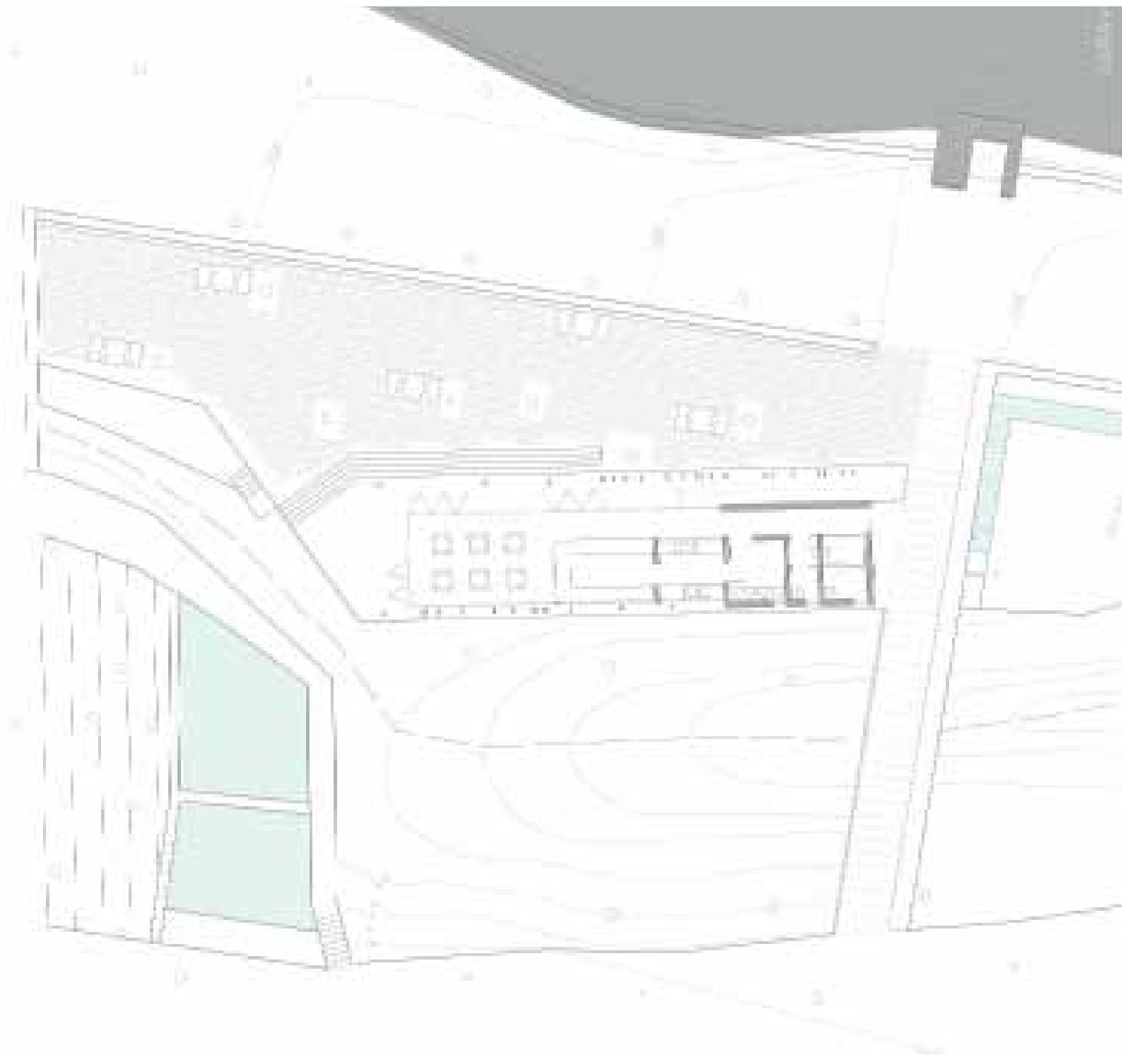



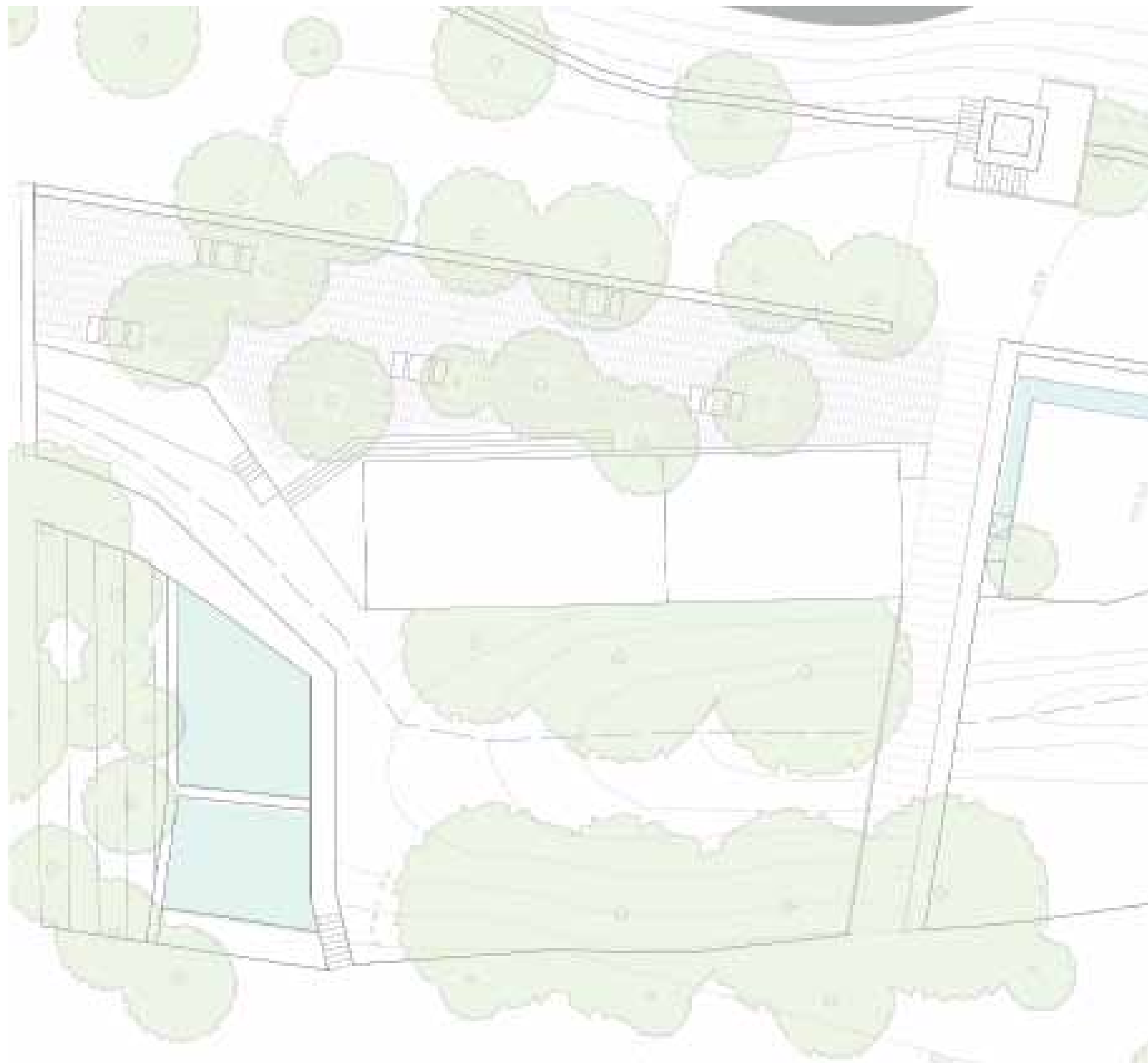

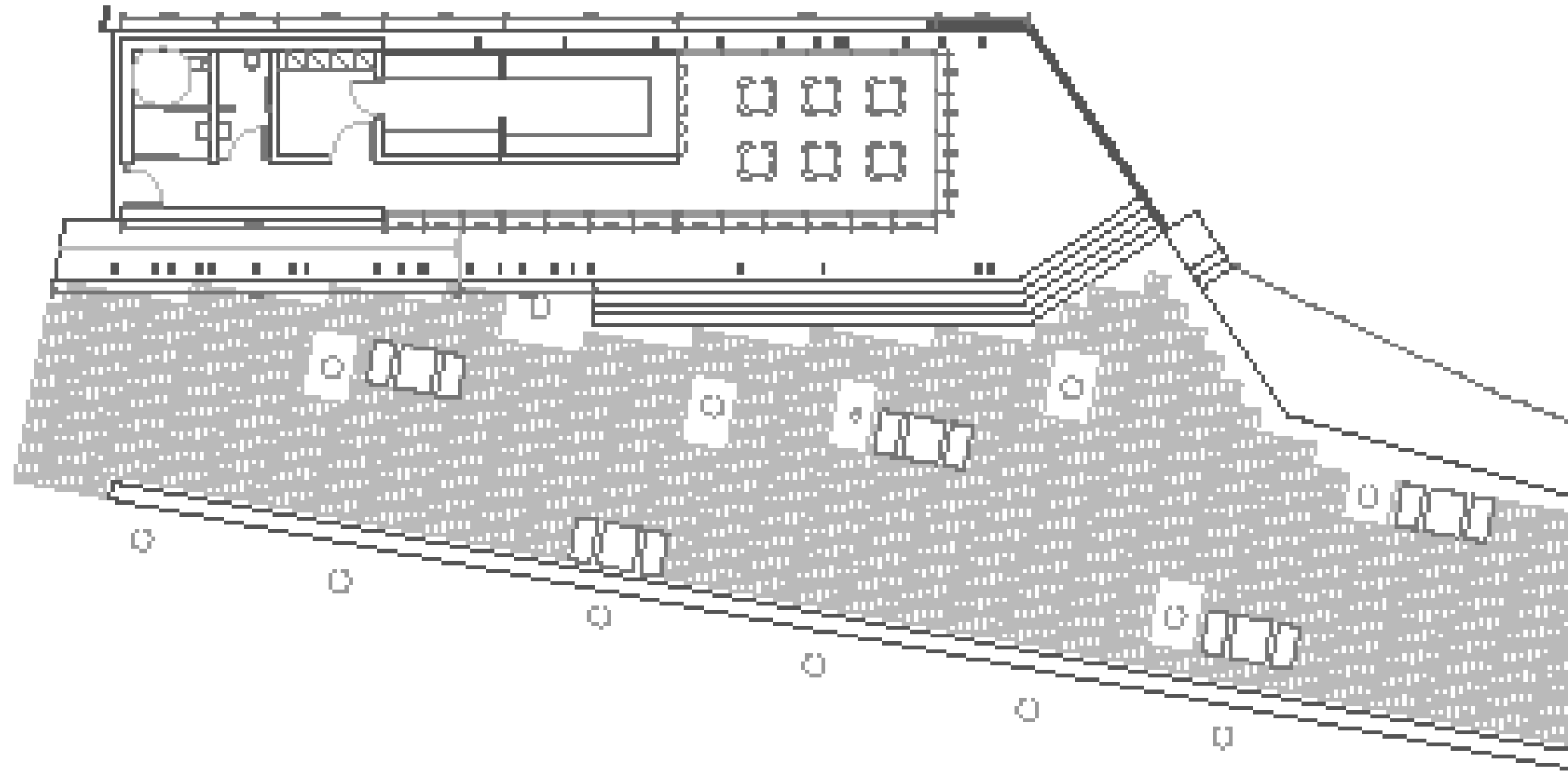

Planta cafetería y entorno, cota +555



Alzado Oeste



Alzado Norte Cafetería

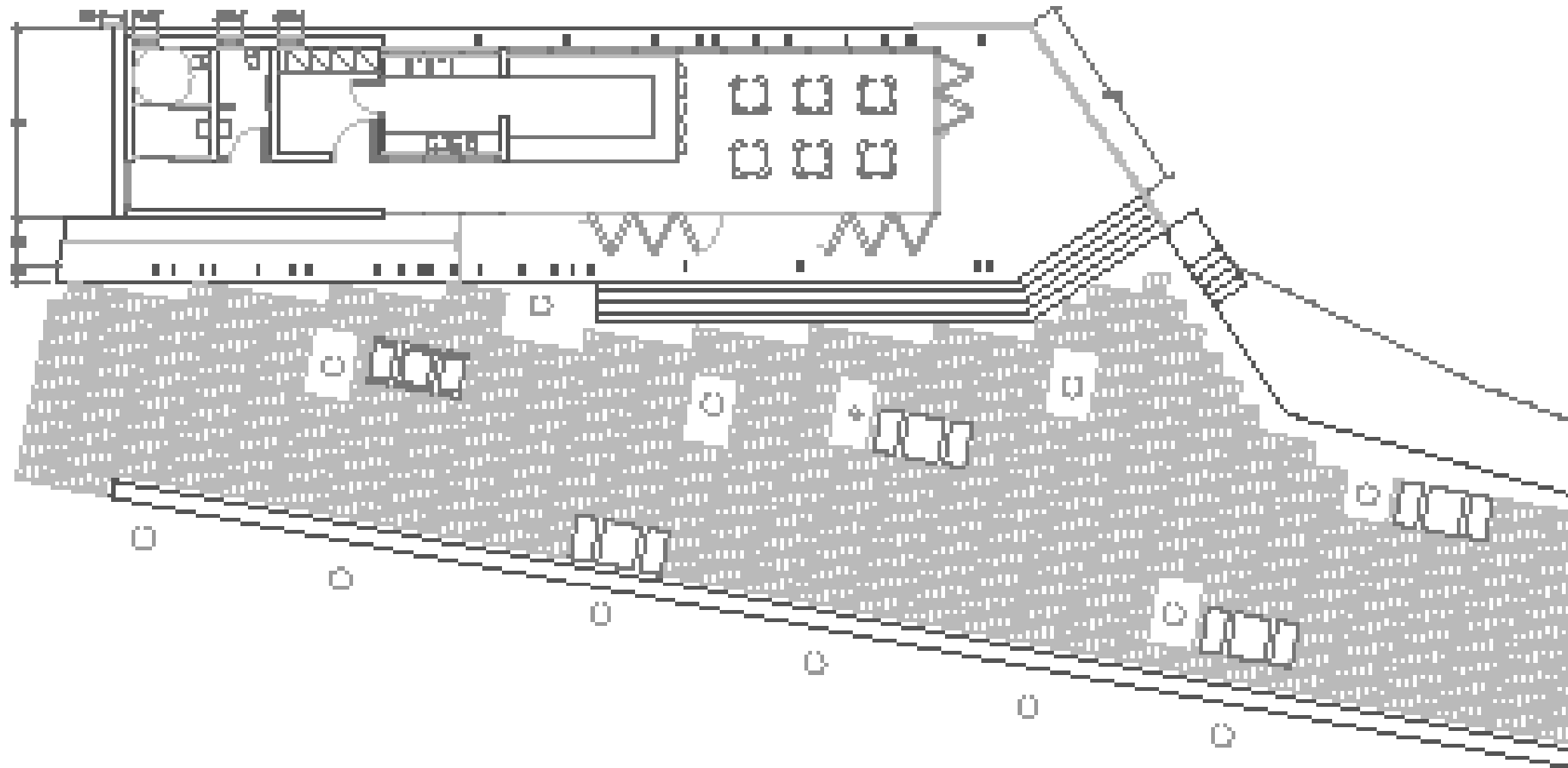

Planta Cafetería y entorno cota +557

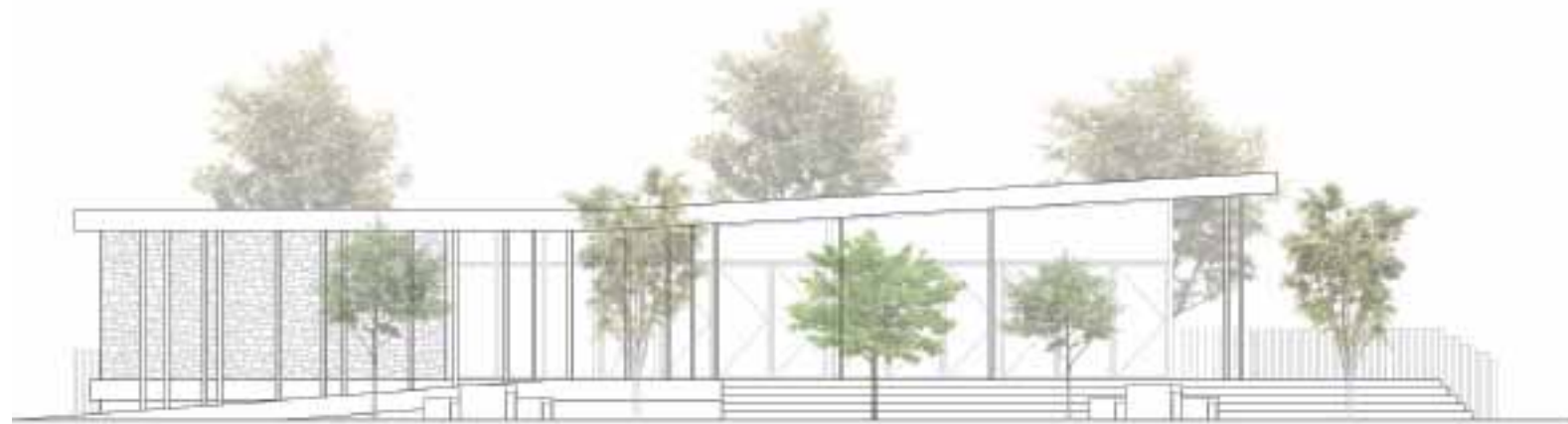

Alzado Este



Alzado Sur

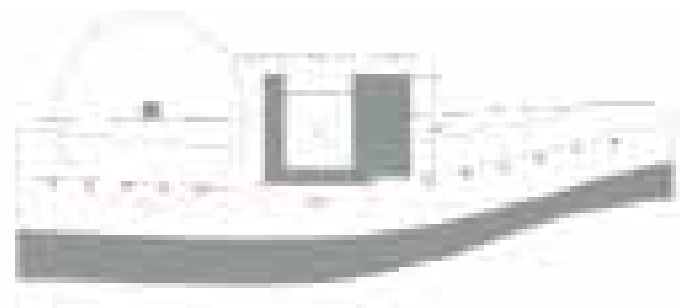

+ 3.11 Planta 1

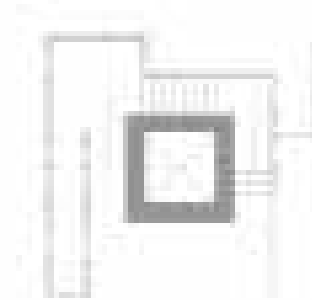

+ 15.19 Planta 5

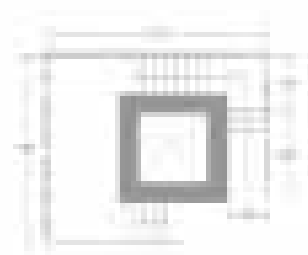

+ 6.49 Planta 2

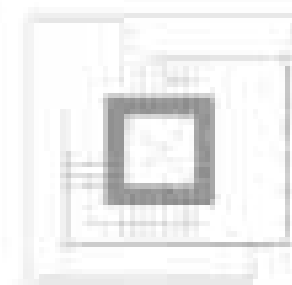

+ 18.09 Planta 6

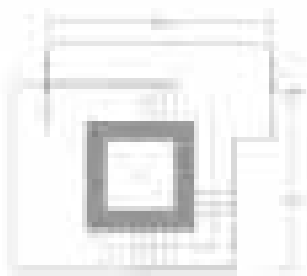

+ 9.39 Planta 3

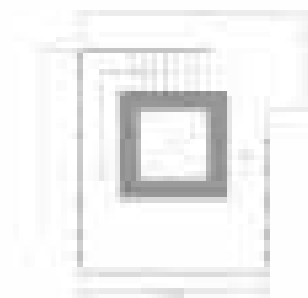

+12.29 Planta 4

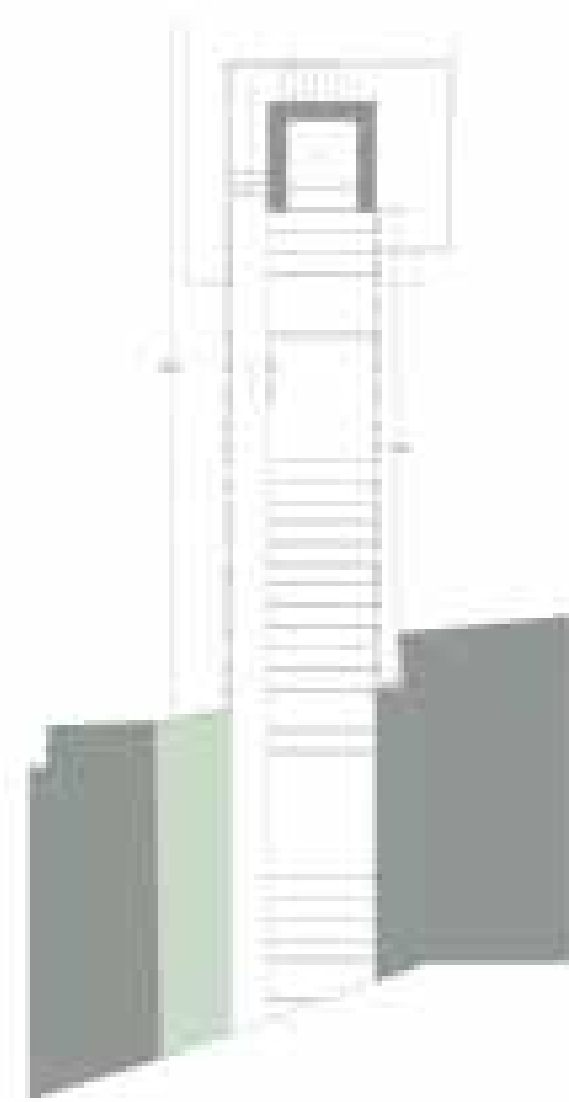

+ 20.98 Planta 7

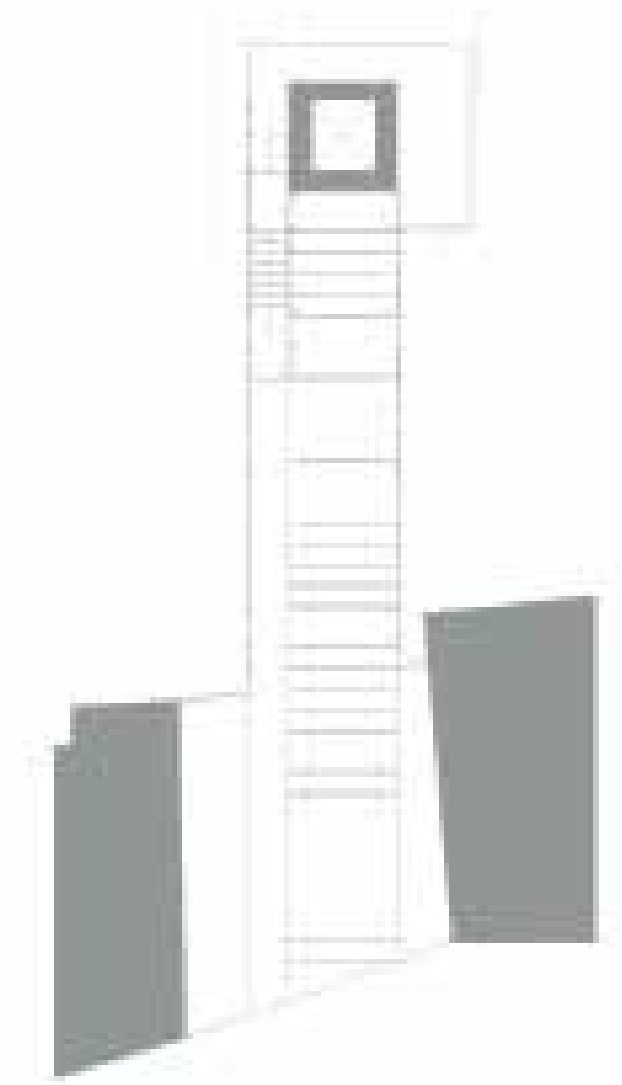

+ 23.98 Planta 8

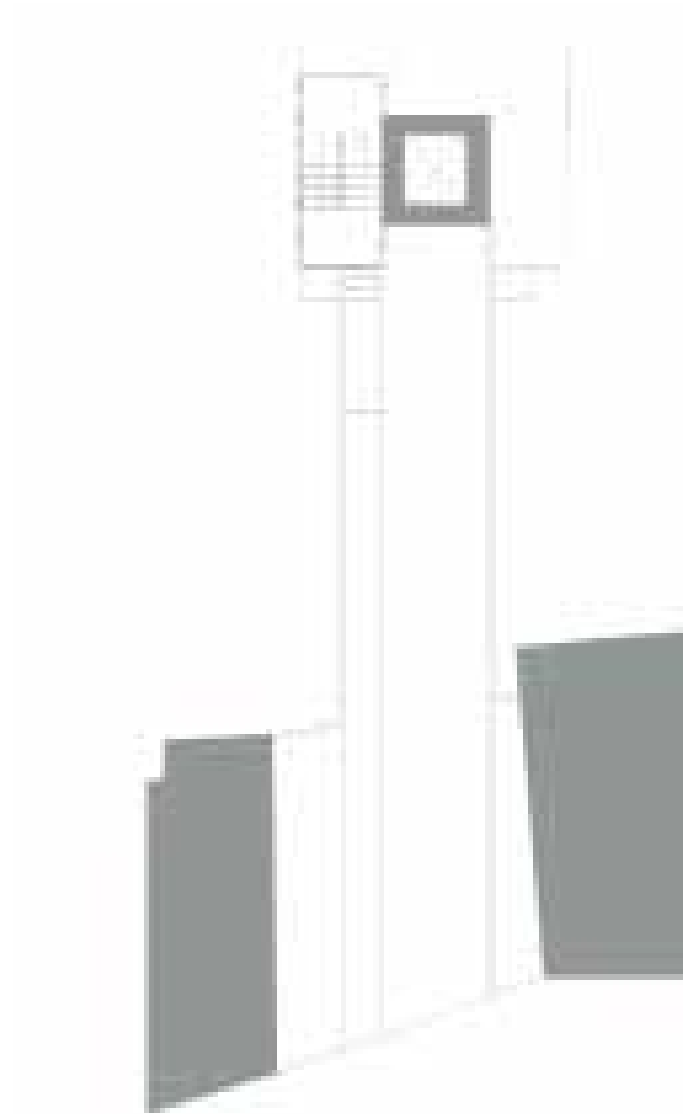

+ 26.98 Planta 8

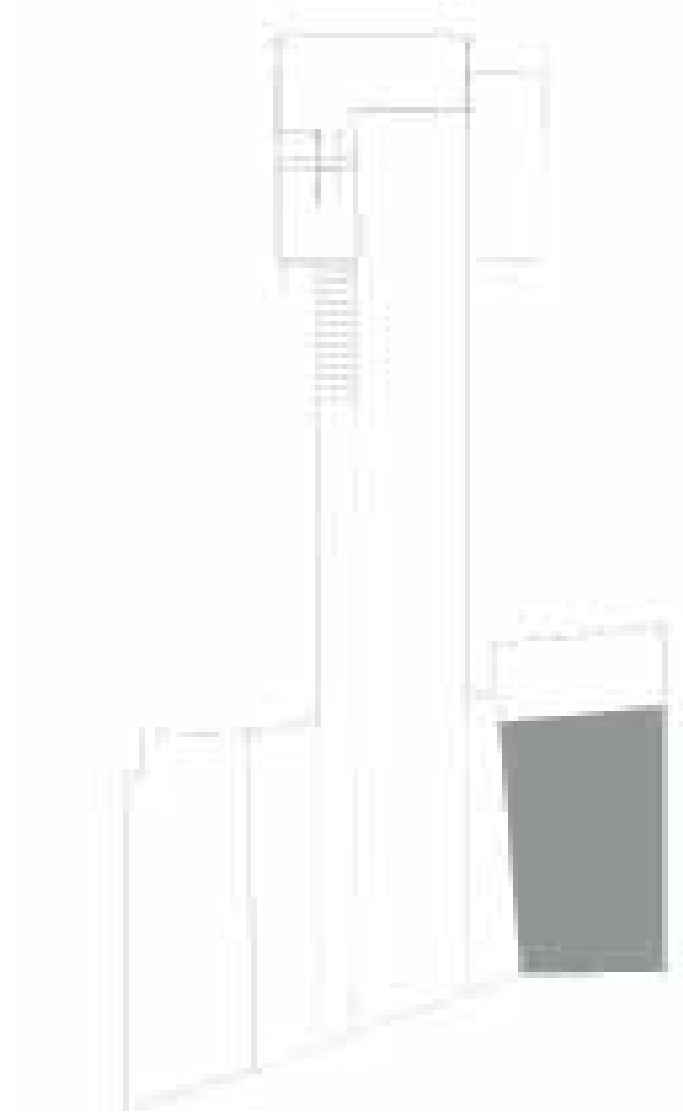

+ 31.26 Planta cubierta

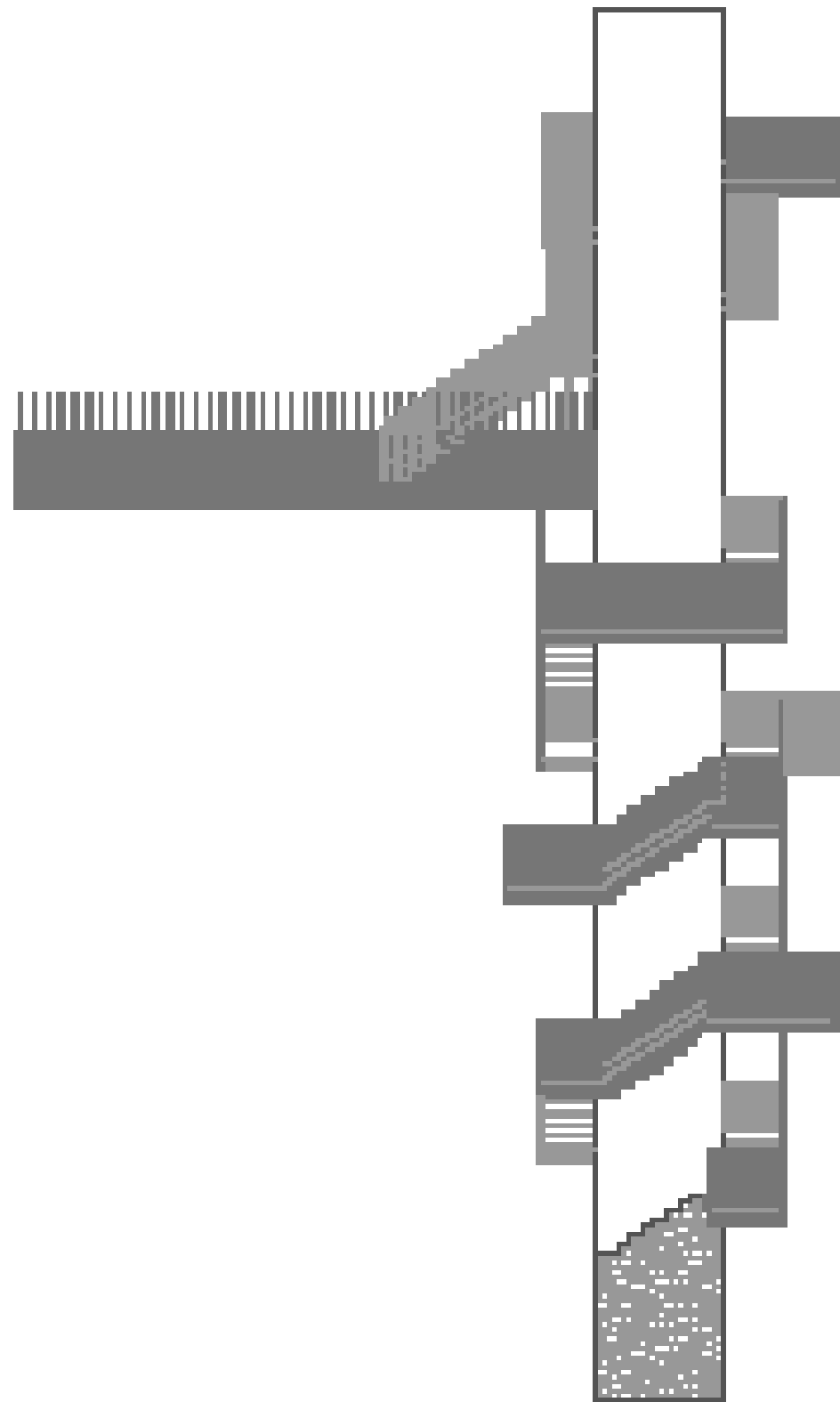

Alzado Norte

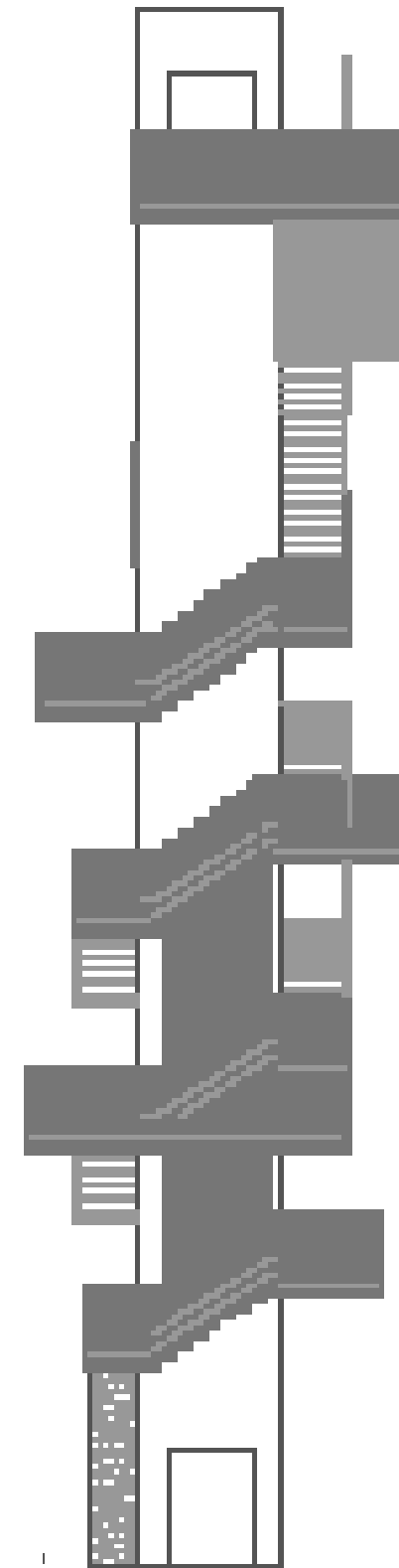

Alzado Oeste

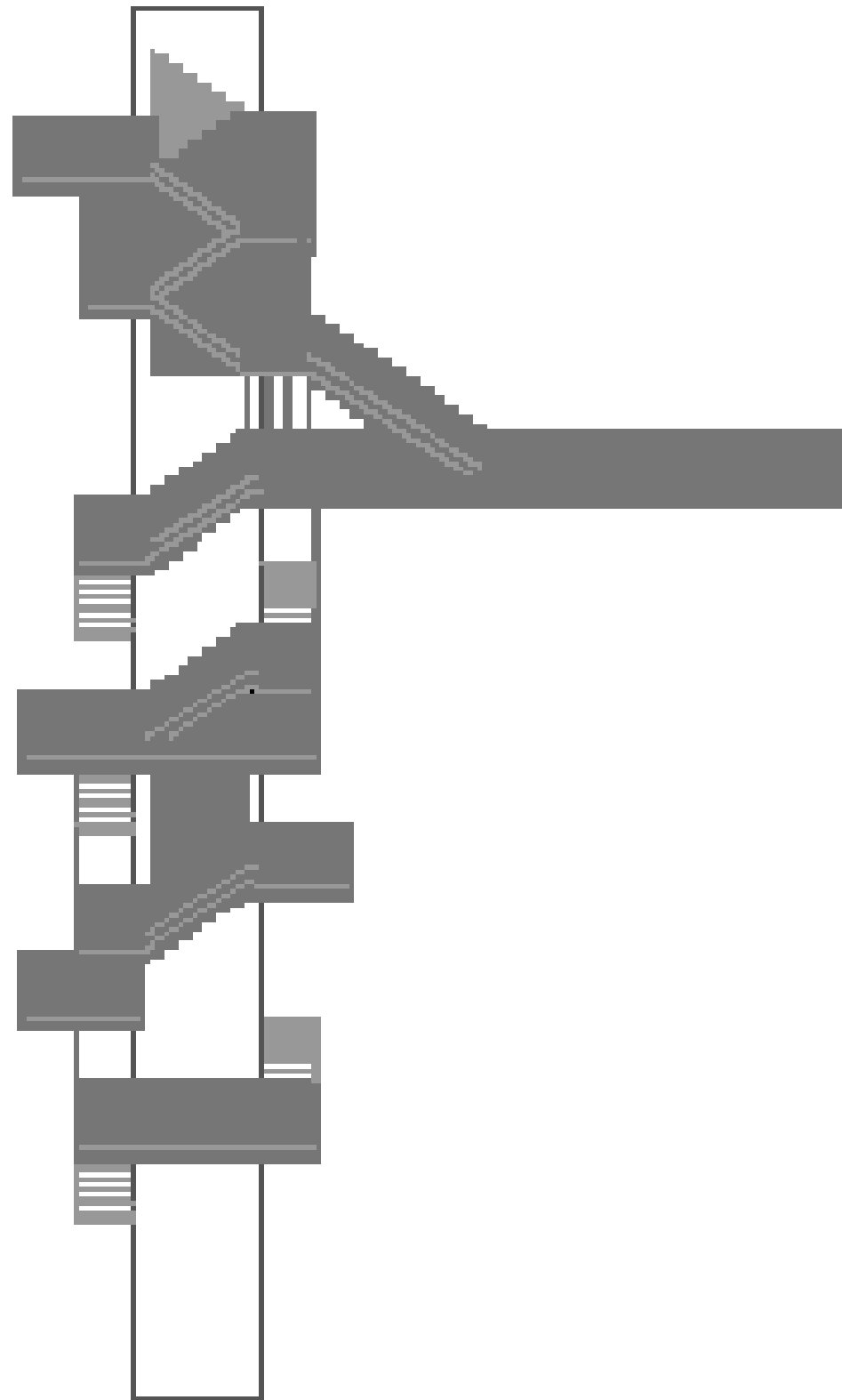

Alzado Sur

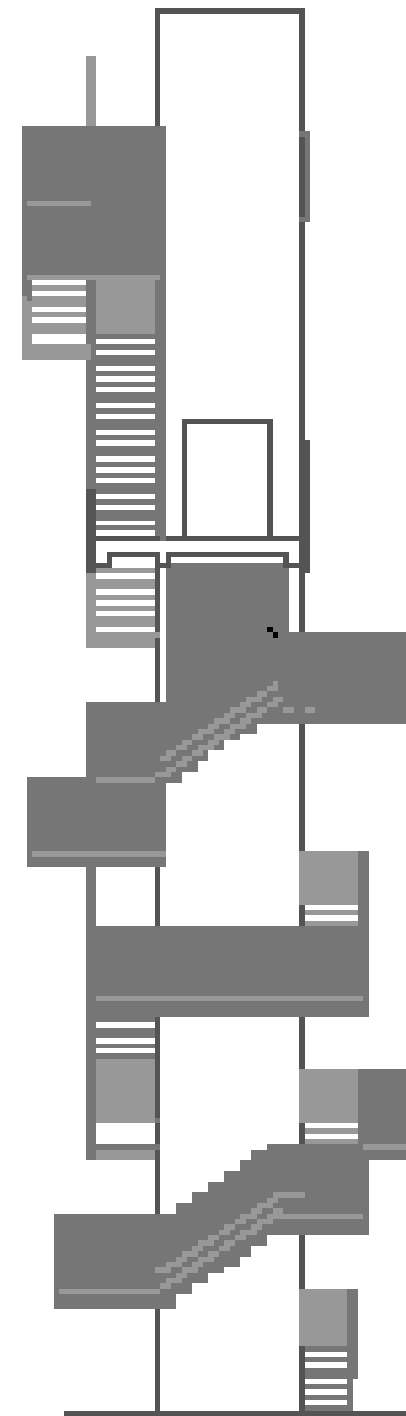

Alzado Este



#### EJEMPLO DE APLICACIÓN DE ORDENANZA

Esta imagen corresponde a una solución posible tras aplicar la ordenanza que se detalla en construcción y materialidad.

La decisión de mantener el mampuesto al igual que representar huecos verticales o el tipo de chimeneas, se corresponde a la idea de mantener un frente que reúna características que definan la identidad arquitectónica del municipio.

En cuanto a la gama cromática, también es sólo una posibilidad, y se debería estudiar más detalladamente.

Aunque no sean casas con un valor patrimonial relevante, el conjunto en sí, sí que supone un valor para el pueblo y pienso que sí que es necesario el mantenimiento y conservación de ciertos elementos como le mampuesto visto.





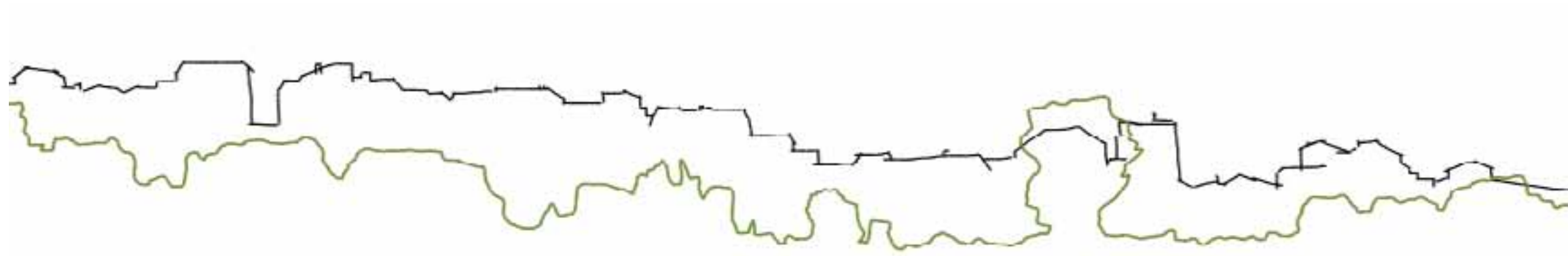

5. VISTAS

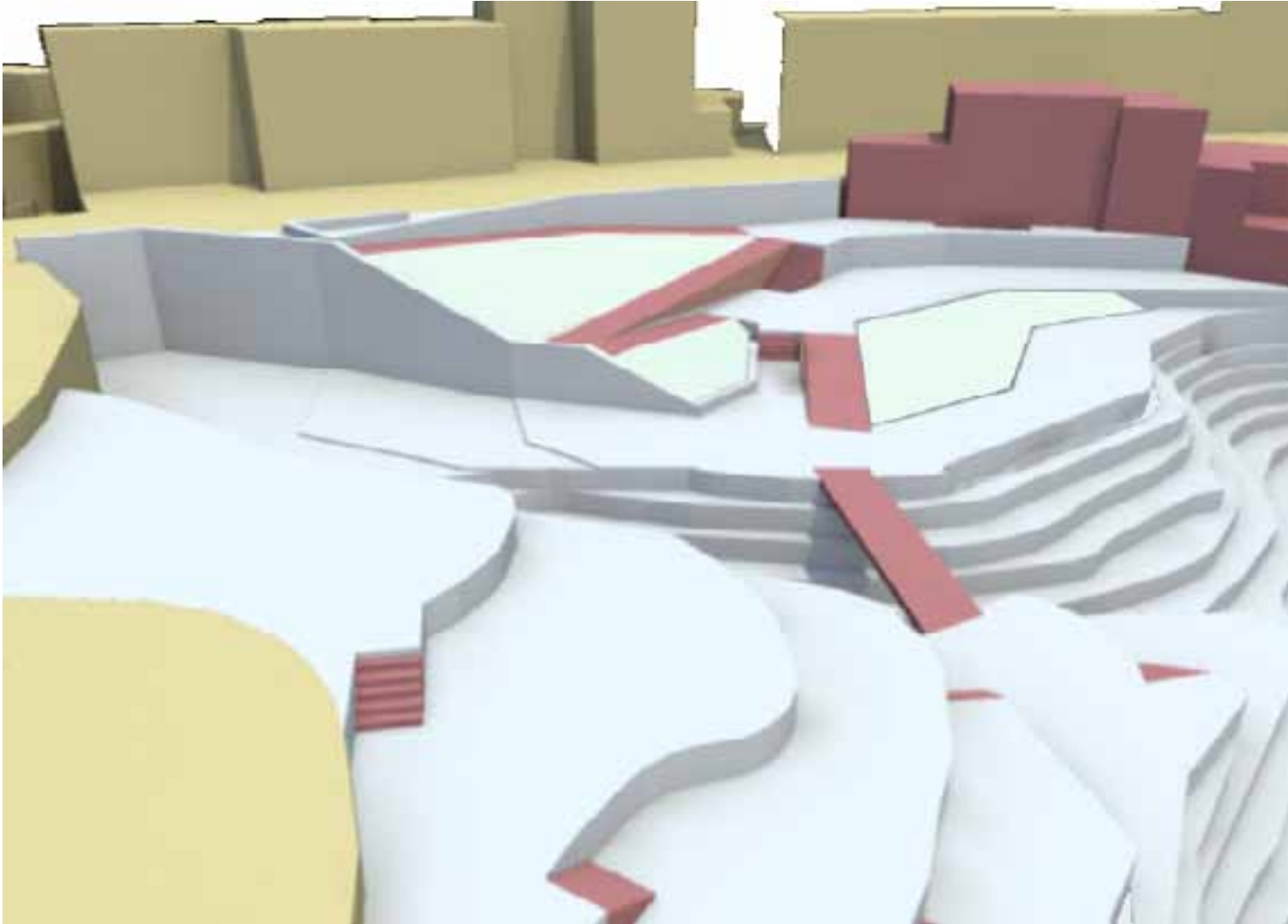

ACCESO NORTE

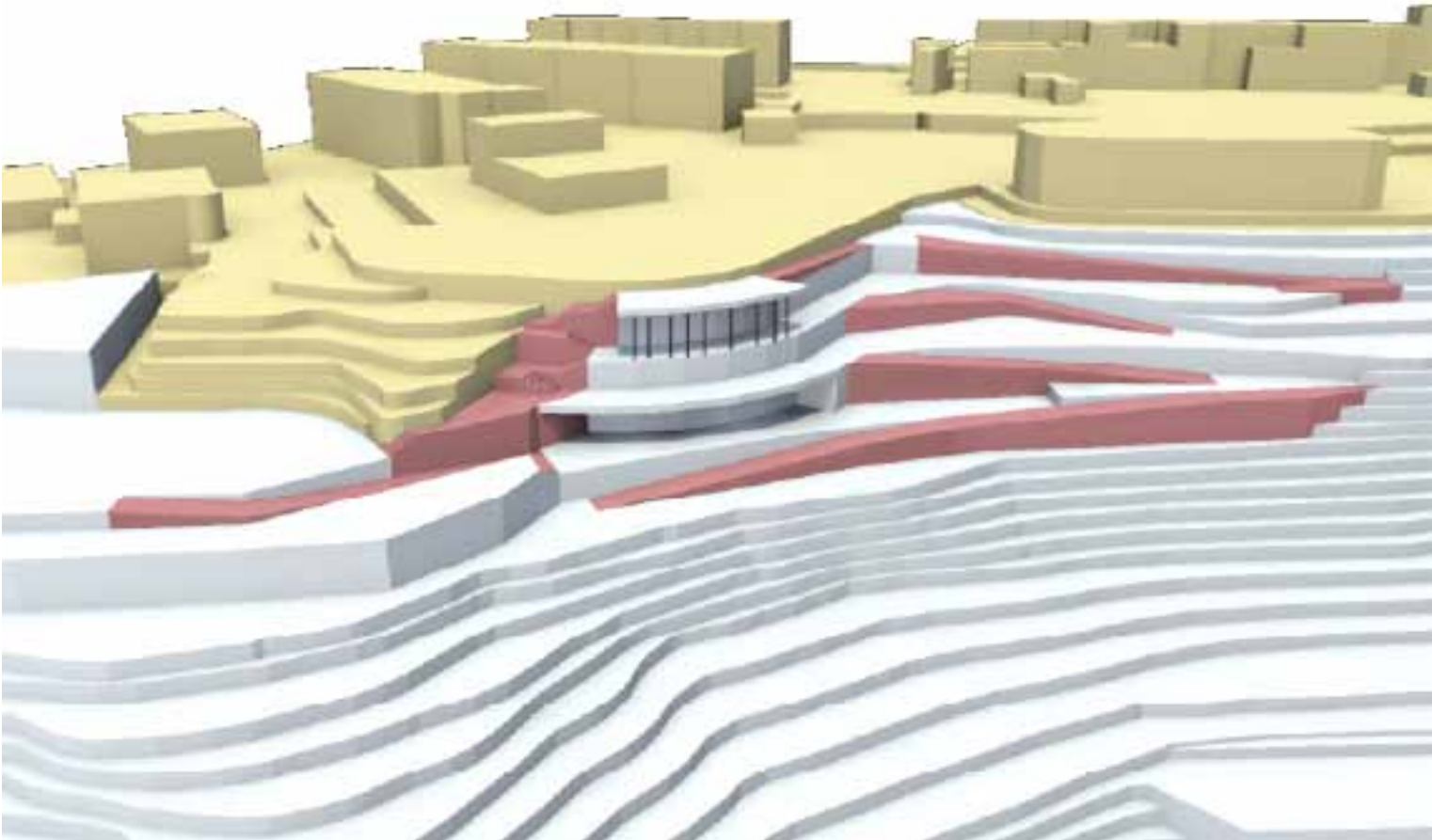

ACCESO SUPERIOR OESTE, MIRADOR

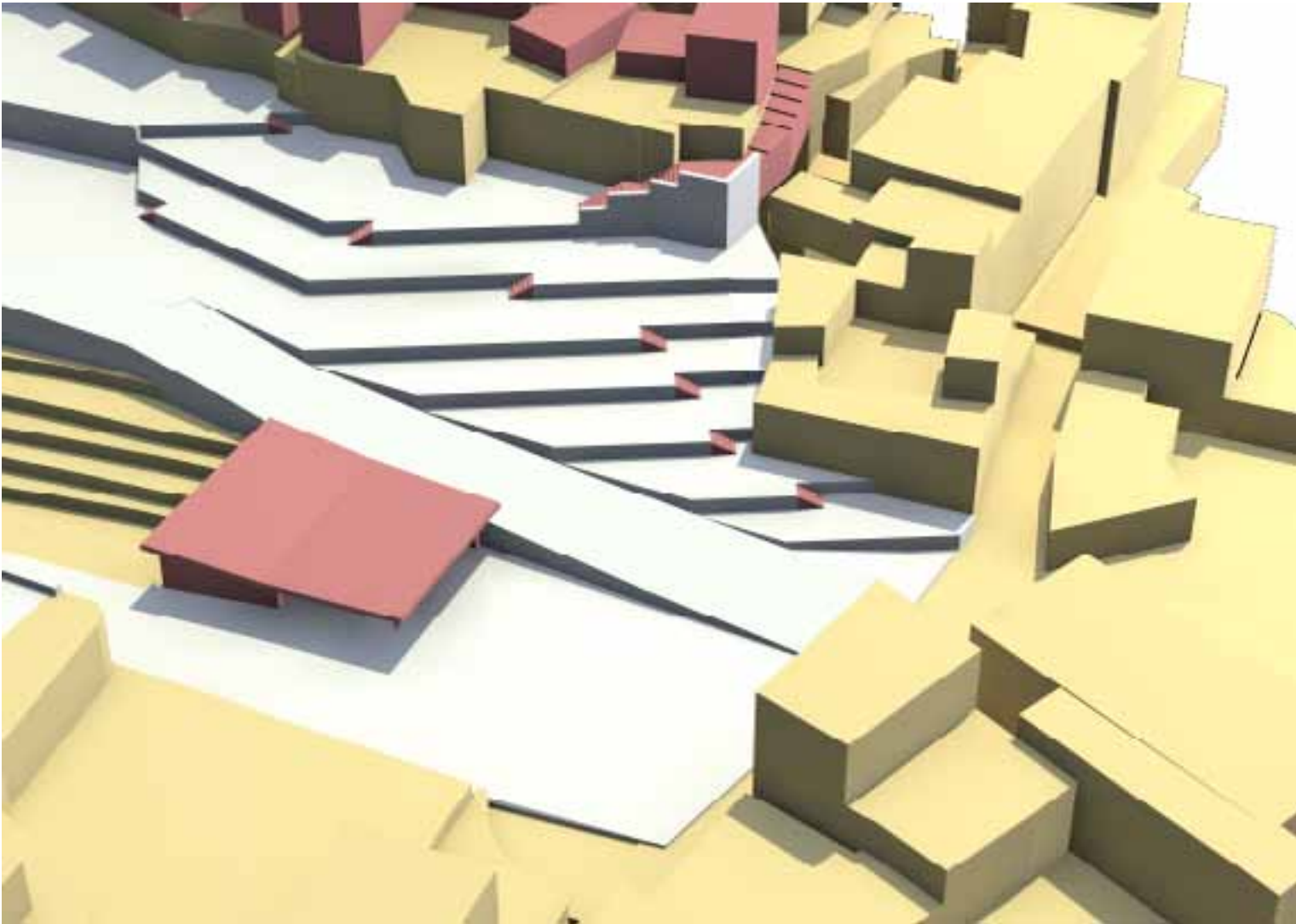

ACCESO SUR Y PRINCIPAL

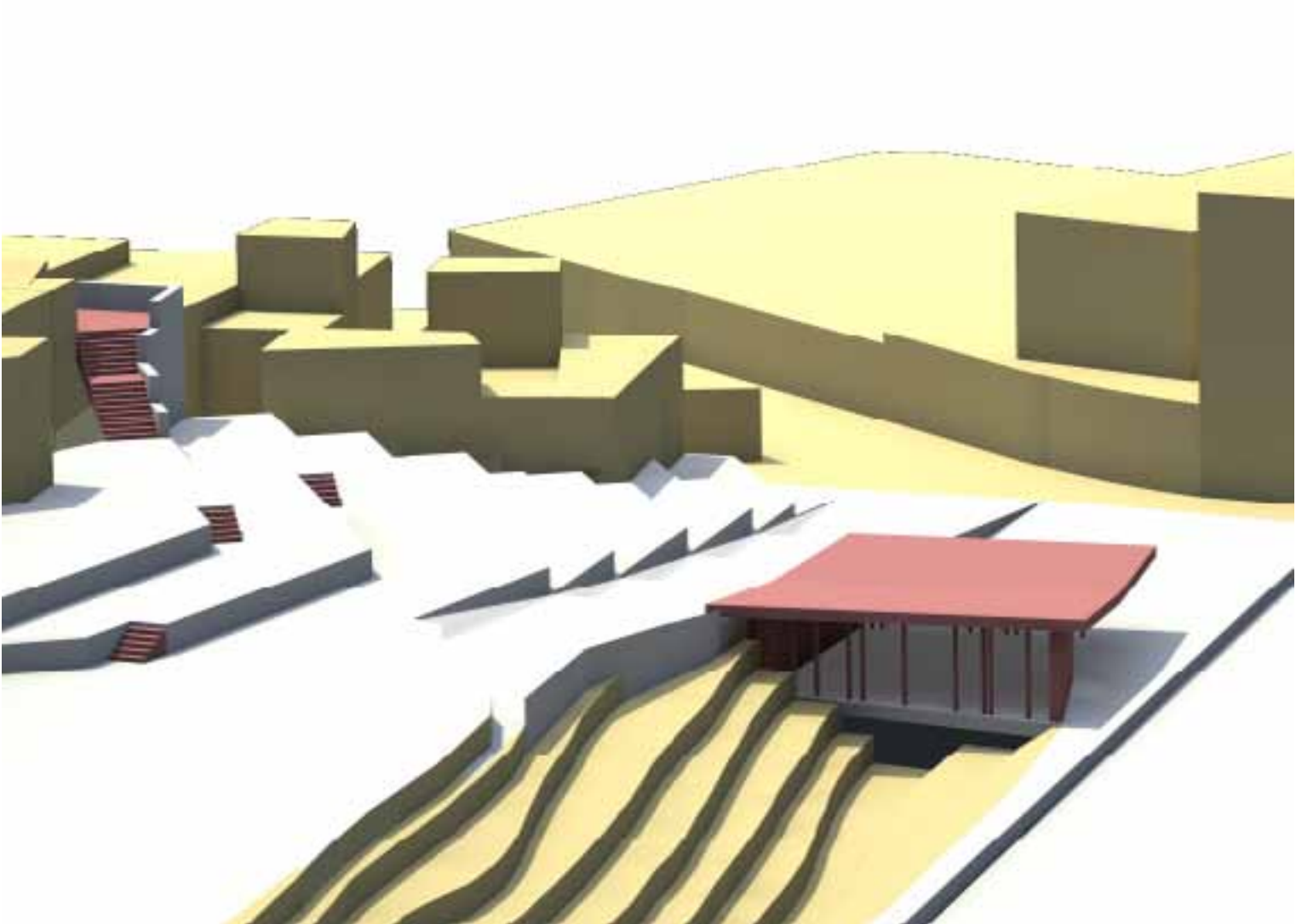

ACCESO SUR Y PRINCIPAL

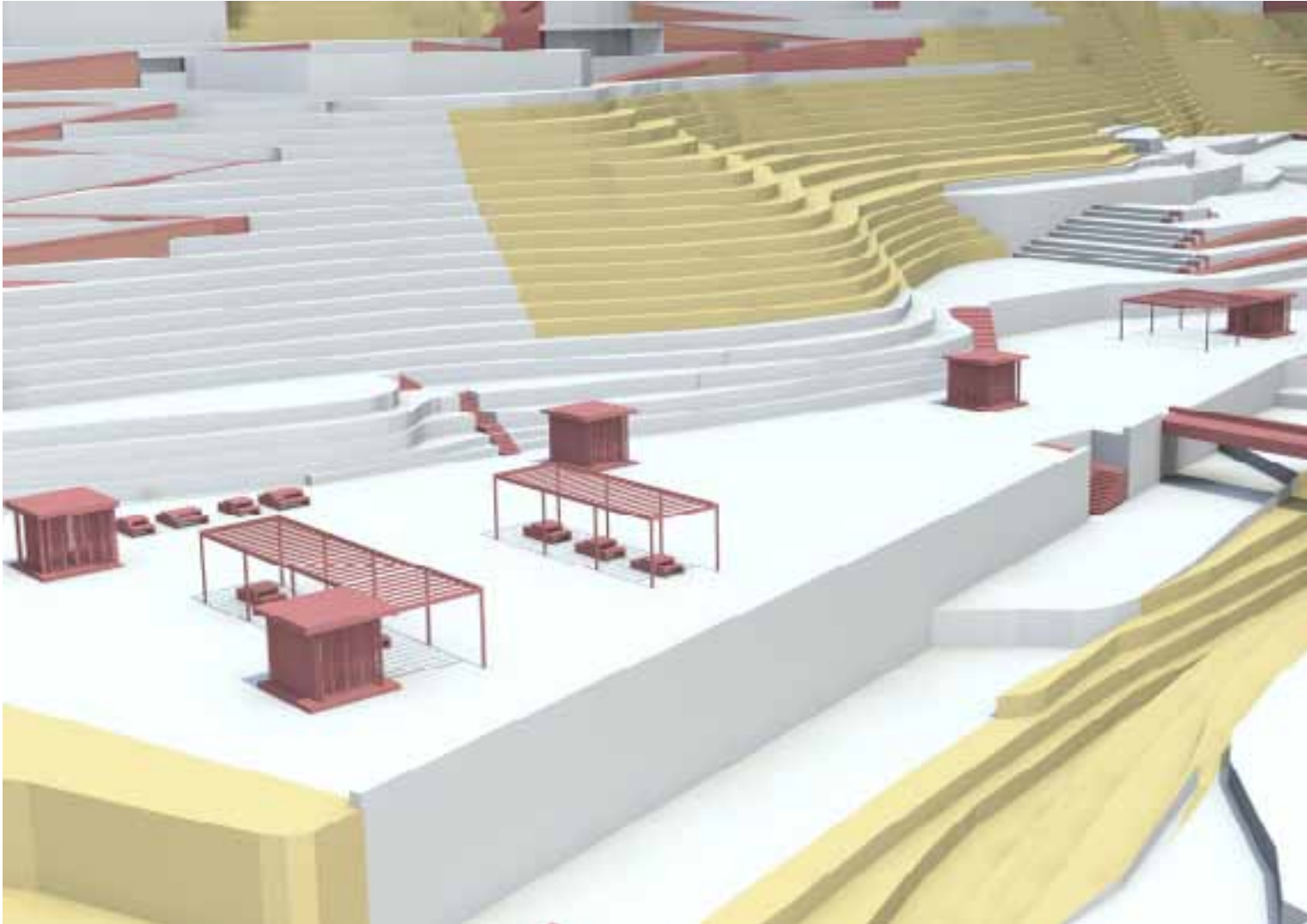

ÁREA DE LA FERIA DEL ACEITE

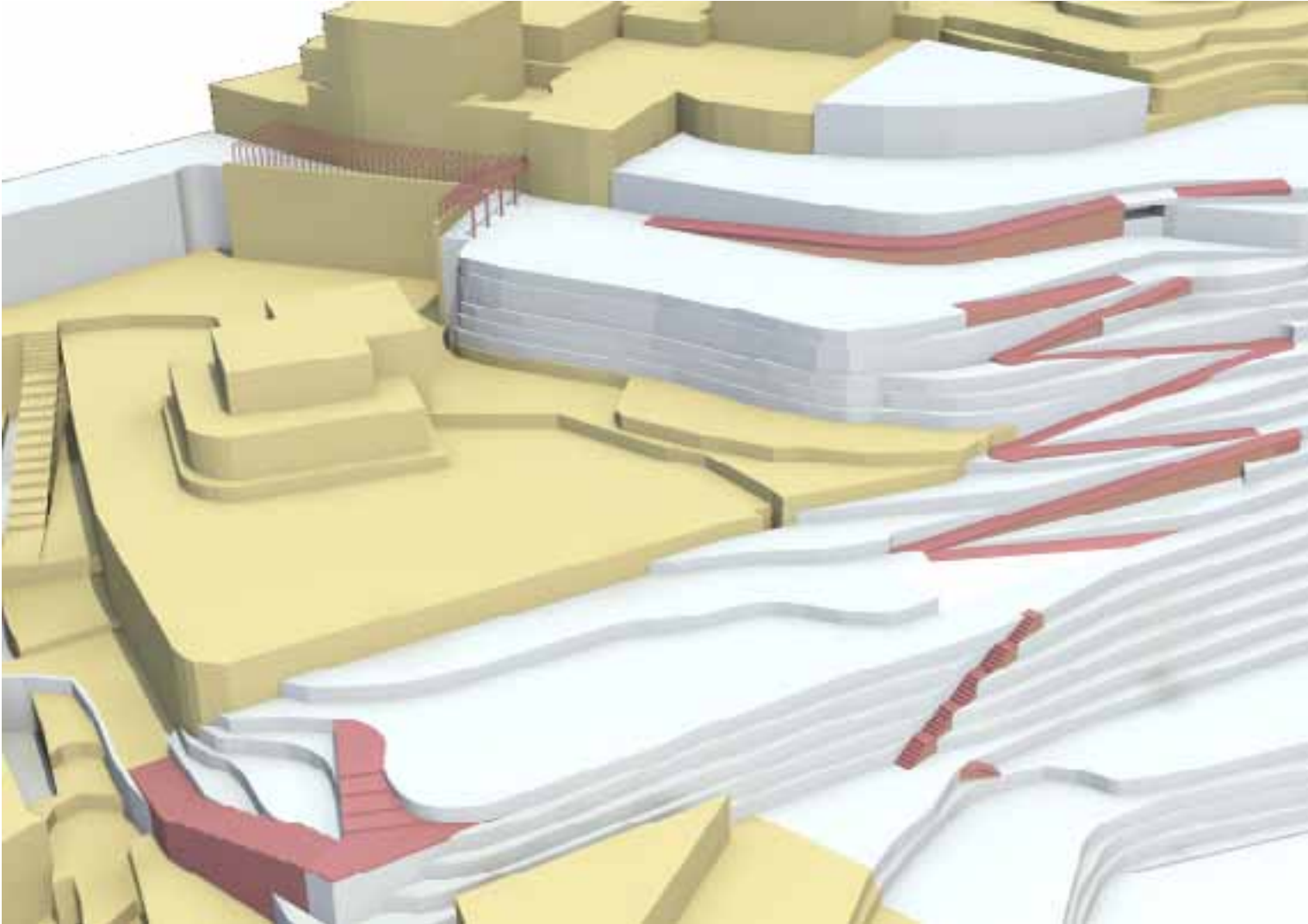

ACCESOS SUPERIOR E INFERIOR OESTE

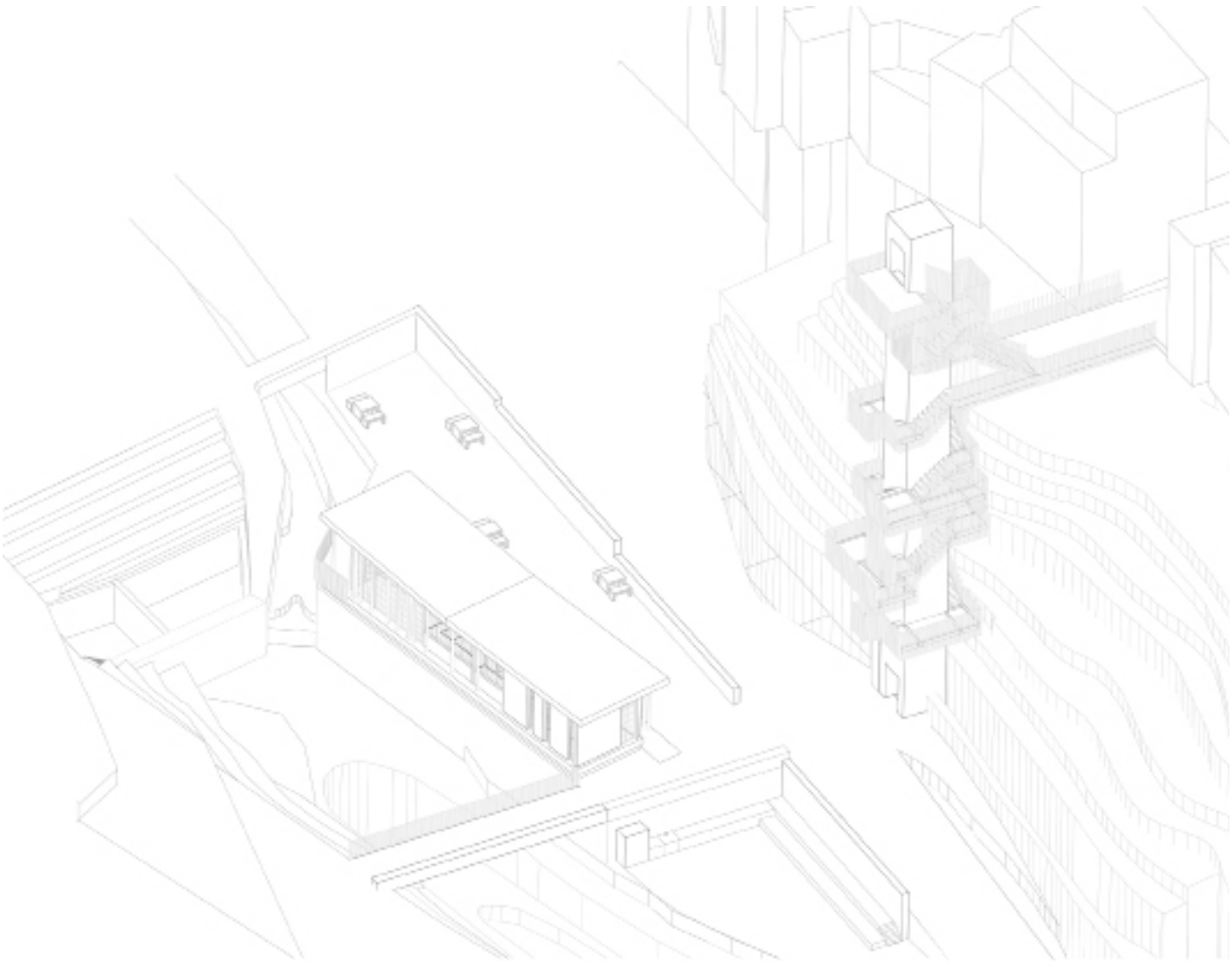
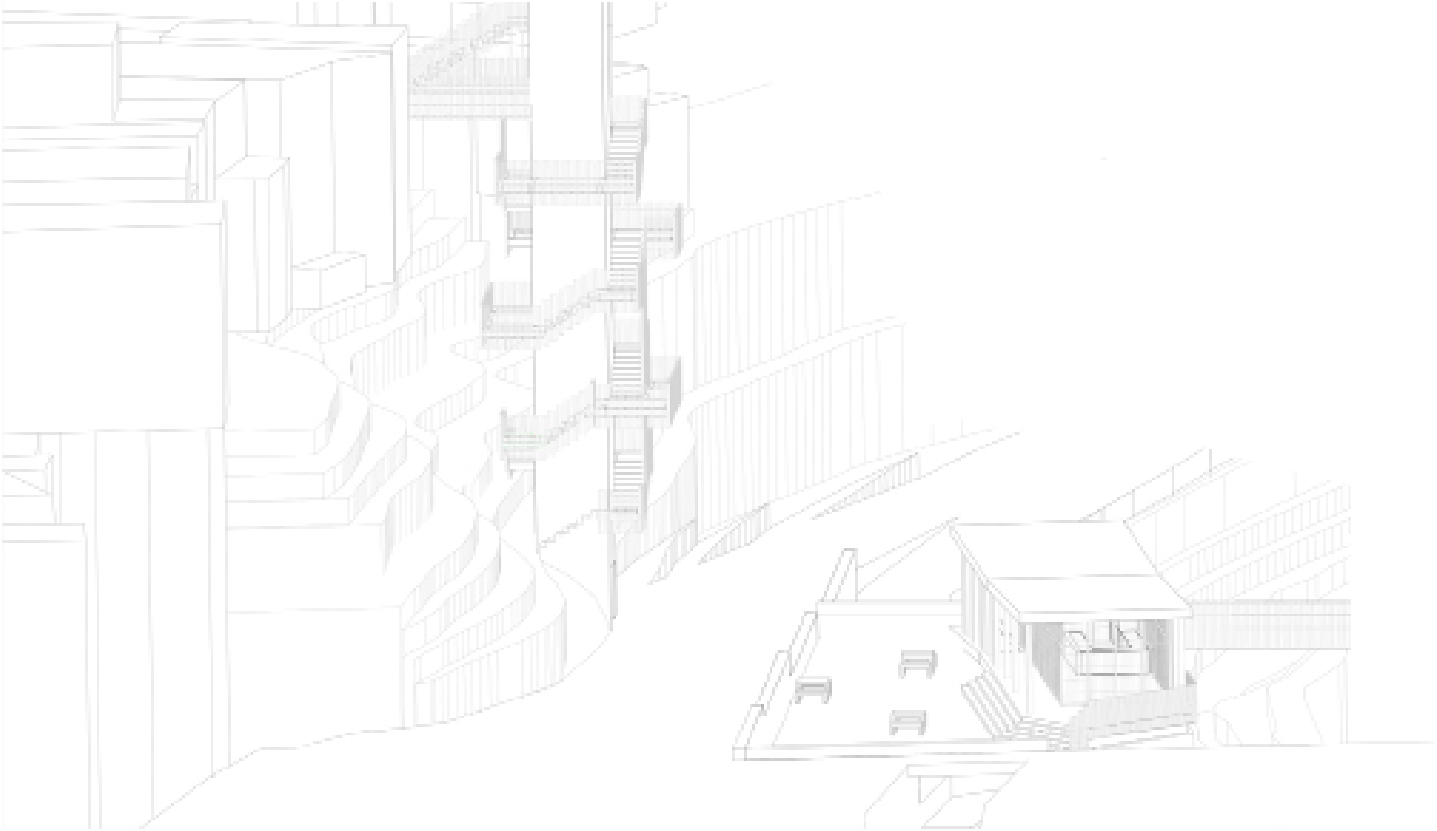
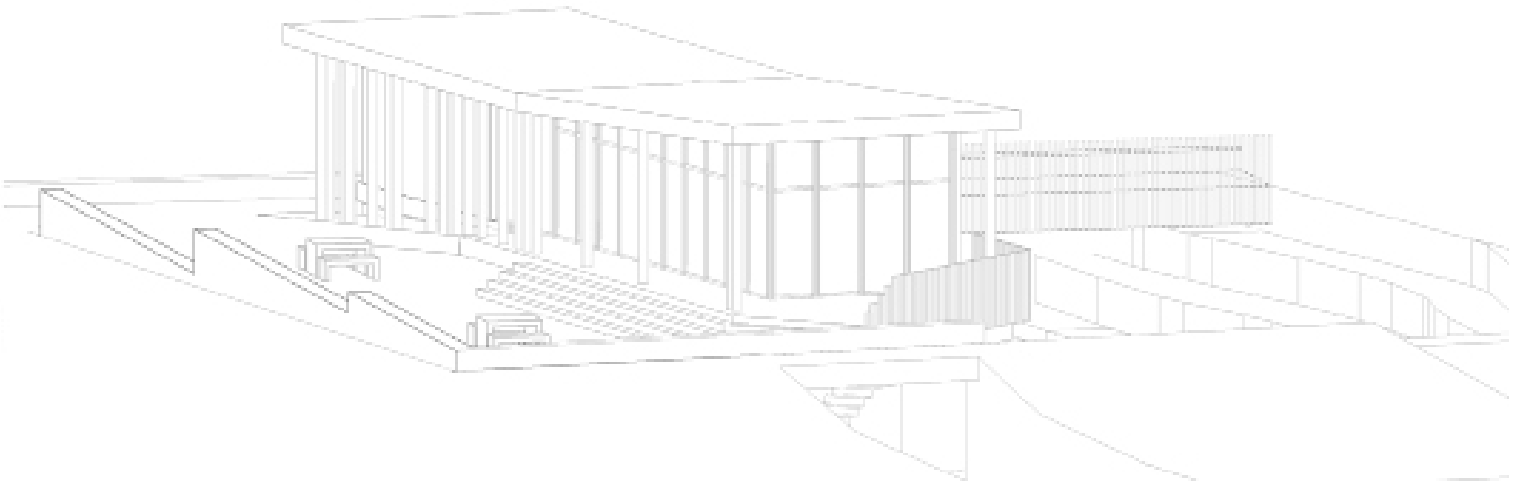

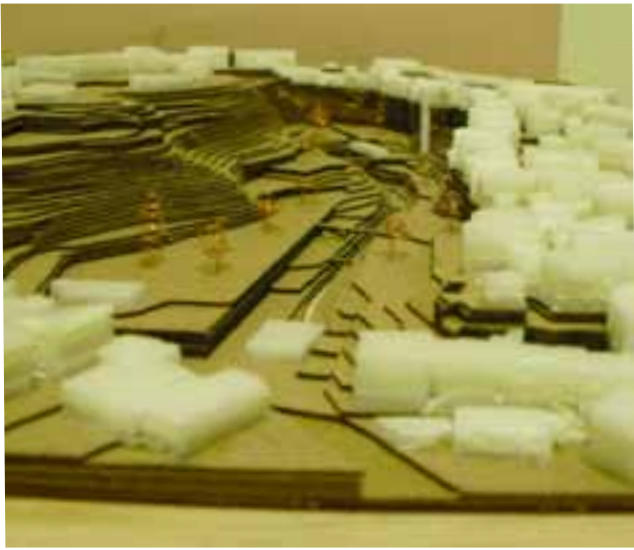
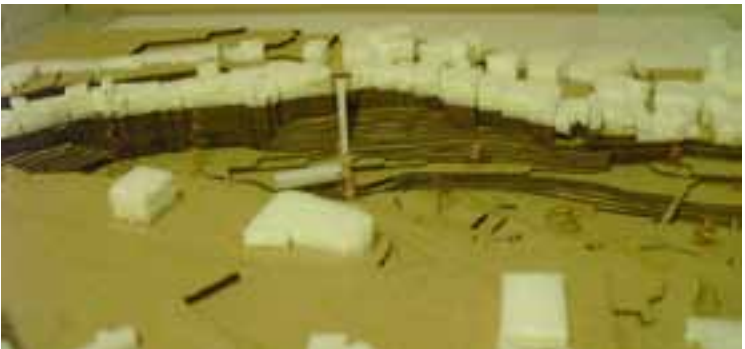
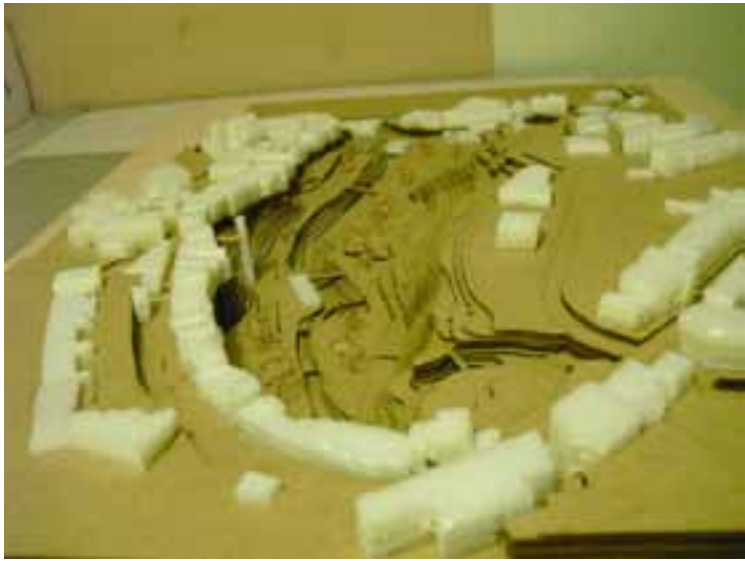

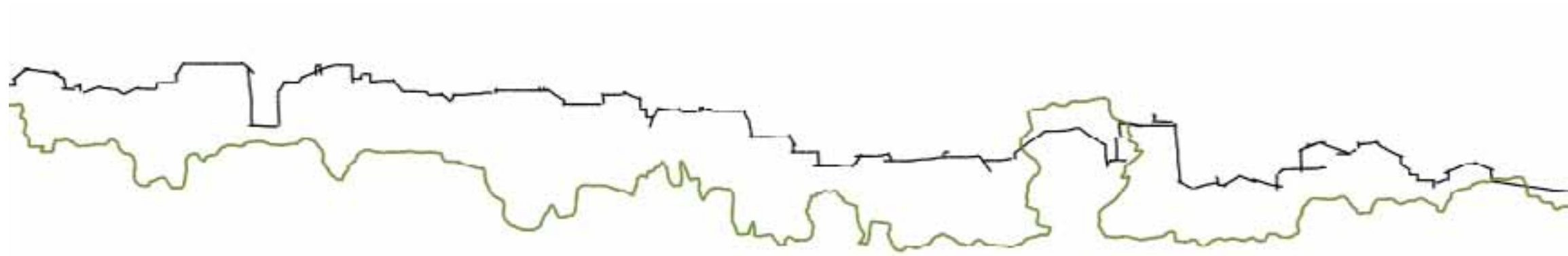

6. CONSTRUCCIÓN Y  
MATERIALIDAD





## VEGETACIÓN

La vegetación que se propone no incluye la adición de nuevos ejemplares. Se tratará la vegetación existente.

El área boscosa se mantendrá lo más limpia posible, para permitir el paso de senderos.

Las zonas de actividad y paseo, tendrán el tratamiento habitual de un jardín urbano, con árboles para dar sombra y vegetación arbustiva. Las jardineras se podrán utilizar como elemento de seguridad en los bancales y su elemento de contención serán el suelo y los muros. En el mirador Oeste, la vegetación no podrá ser muy alta ni densa, para permitir las vistas.

Se conserva y destaca el área de jardín de cultivo que queda delimitando un espacio determinado de bancales y donde se trabajarán los árboles frutales que existen en la actualidad.

El jardín en movimiento, se delimita para espacios en talud (que ejercen de fachada) y para las áreas donde se requiere actividad o un espacio cambiante.

Esta disposición permite que durante el paseo por el parque, y en vistas largas, el paisaje sea cambiante. Además en un lugar como el de la feria, que está organizado por pavimentos, esta idea permite una visión diferente de un mismo espacio según la época del año, lo que ayuda a que sea más dinámico y menos "aburrido". Lo mismo pasaría con la cafetería, aunque, no en la misma medida. En la cafetería lo que se plantea es un pavimento que puede ser cambiante, según se prefiera tener arena, gravas o hierba.

Área boscosa  
 Jardín en movimiento  
 Jardín urbano  
 Jardín de cultivo

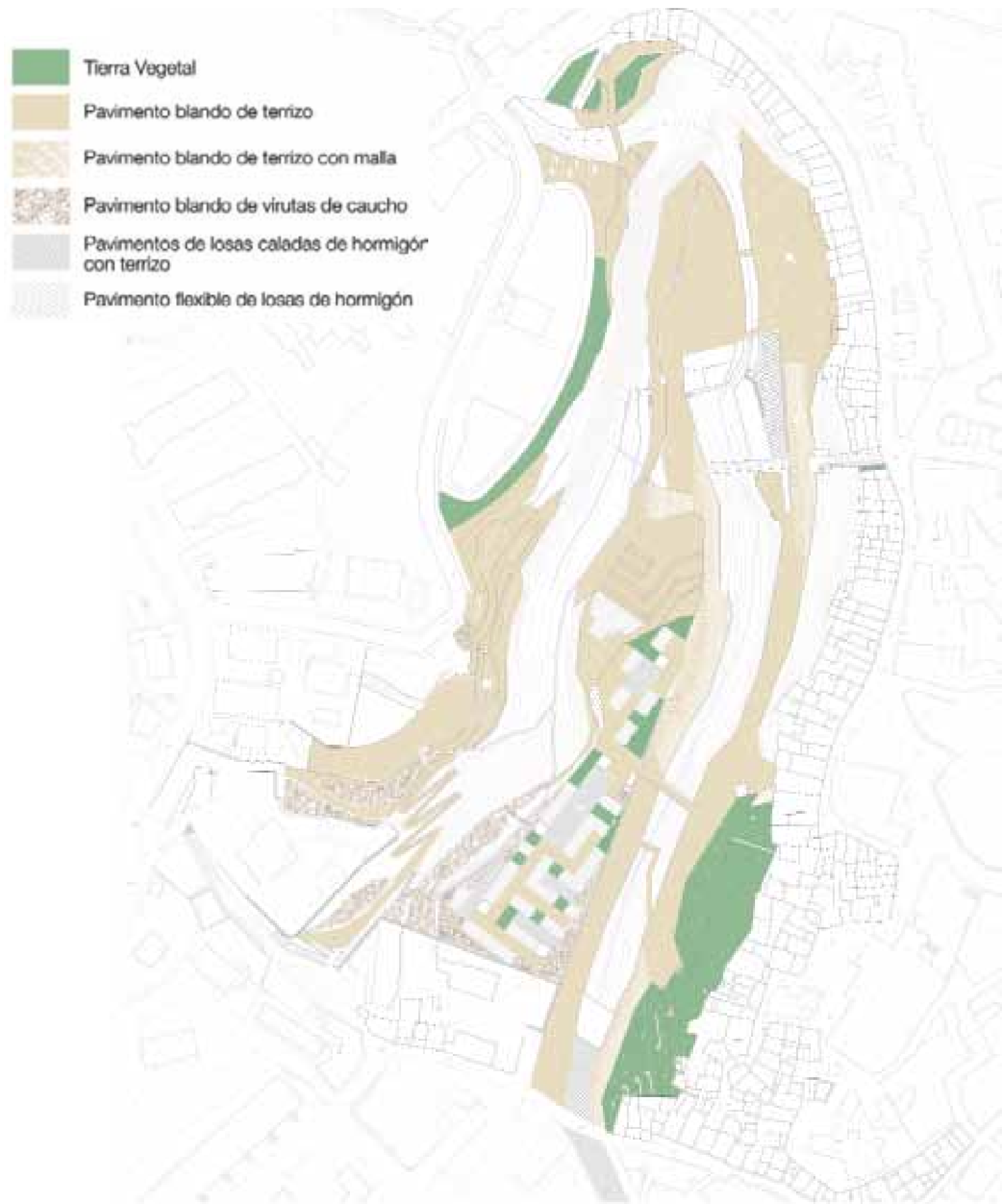

## PAVIMENTOS

En general se va a mantener el mismo tipo de pavimento existente. Sólo que no se conservará del todo dado que el relleno no es bueno y se erosiona rápidamente por la lluvia. Así que se instalará un PAVIMENTO BLANDO DE TERRIZO O GRAVA MUY FINA, que en ciertos puntos de más pendiente se le añadirá una malla (metálica o PVC) que confine ese terrizo o grava fina y evite los arrastres producidos por el agua.

Hay determinados puntos en los que el pavimento es diferente, es el caso del área de la feria del aceite, de la cafetería y del puente.

En el área de la feria del aceite tenemos todos los tipos de pavimento juntos. Se ha querido crear el espacio a partir de los pavimentos.

Esa zona es muy amplia y había que organizar el espacio de forma que hubiera una disposición clara para la feria, pero a la vez que cuando ésta no estuviera, este espacio no quedara vacío. La disposición de diferentes pavimentos, da pie a un lugar polivalente y flexible en el que cada tramo puede servir para realizar actividades diferentes. Además la idea queda apoyada por los tramos de vegetación que se introducen y que dan lugar a crear un espacio distinto según la estación del año. De ahí también la utilización de un PAVIMENTO DE LOSAS CALADAS DE HORMIGÓN.

Dado el ambiente natural del parque, los pavimentos tenían que ser drenantes y su aspecto poco urbano, por eso, se plantea introducir estas losas caladas. Para que sirvan también de gradación entre un pavimento más duro y el terrizo o la vegetación, los huecos de las losas podrán ir rellenos de terrizo o de tierra vegetal que permita que puedan crecer plantas en un momento dado.

Ese pavimento duro mencionado anteriormente, en realidad es un PAVIMENTO FLEXIBLE DE LOSAS DE HORMIGÓN, que sólo se utiliza en esta zona y que sirve principalmente para albergar el espacio que se ha de reservar para la colocación de los puestos de venta o kioscos. También se usarán losas de hormigón, no drenantes, para tapar las cajas de instalaciones que darán servicio a los puestos.

Por último, queda por ver el pavimento que se propone para las áreas de juego. Como no hay un diseño definido para éste área, se evita poner un pavimento de caucho continuo y se opta por un PAVIMENTO DE CAUCHO pero EN VIRUTA, que simula los pavimentos de corteza de pino, lo que le da un aspecto más natural y permite que crezcan las plantas.

En la zona de la cafetería se usará el pavimento de losas de hormigón caladas para generar un espacio cambiante.

En el puente, no se continua con terrizo, si no con losas de hormigón, por simplicidad a la hora de construir y para remarcar el eje con la torre.



Pavimento blando de terrizo

En las zonas de más pendiente irá con una malla de PVC  
De todas formas, el terrizo o grava fina irá ligado con cal



Pavimento de losas coladas de hormigón,

Este ejemplo en concreto es una solución de Alfredo Ribas para Escofet



Pavimento blando de virutas de caucho



Pavimento de losas de hormigón prefabricado

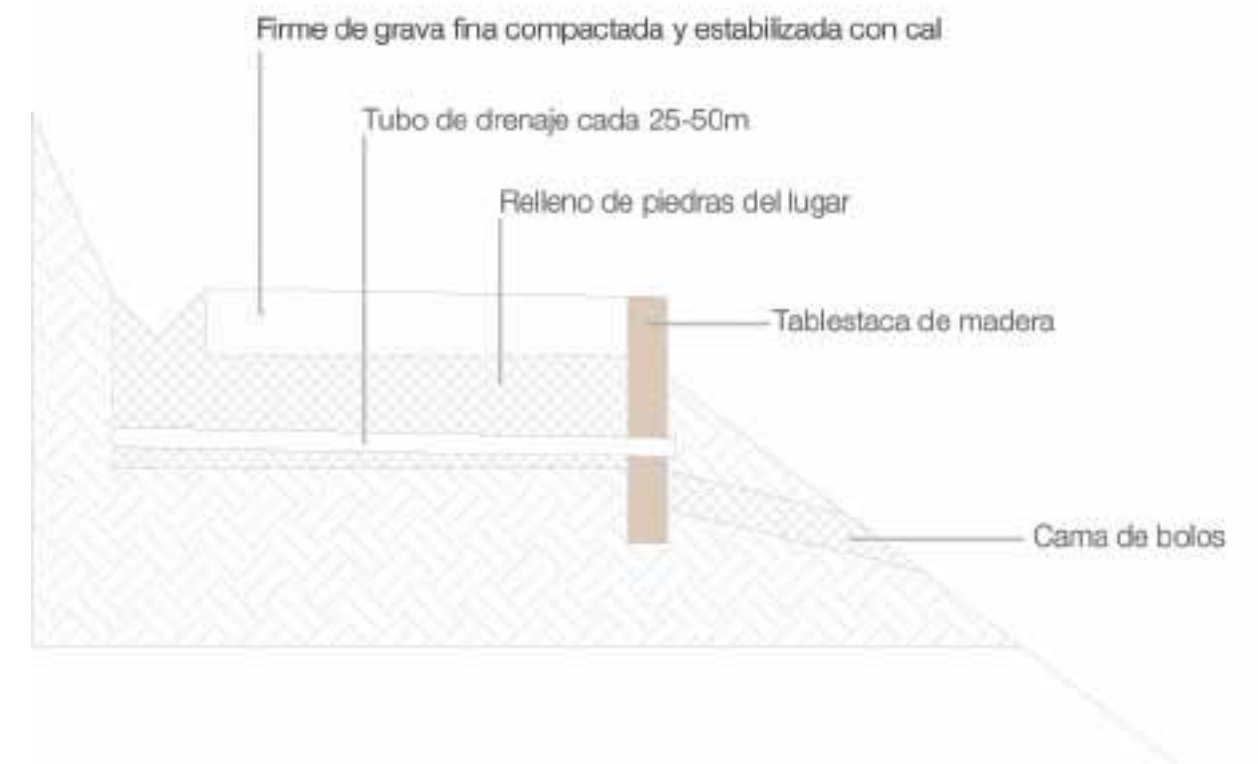

Detalle de un sendero en rampa

#### DRENAJE

El esquema de la izquierda muestra a grandes rasgos cómo funcionaría el drenaje en el parque. Además de los pavimentos que son todos drenantes, se aprovecharán las acequias existentes. Las nuevas cunetas de recogida de aguas se situarán al final de los taludes y en el borde del barranco para aprovechar el curso natural del agua. Las cunetas serán revestidas por un enchado de piedra.

También habrán tubos de drenaje, donde no puedan haber cunetas y se quiera recoger el agua para reutilizarla, como en el caso de las zonas más altas donde no hay acequias y es más complicado el riego.

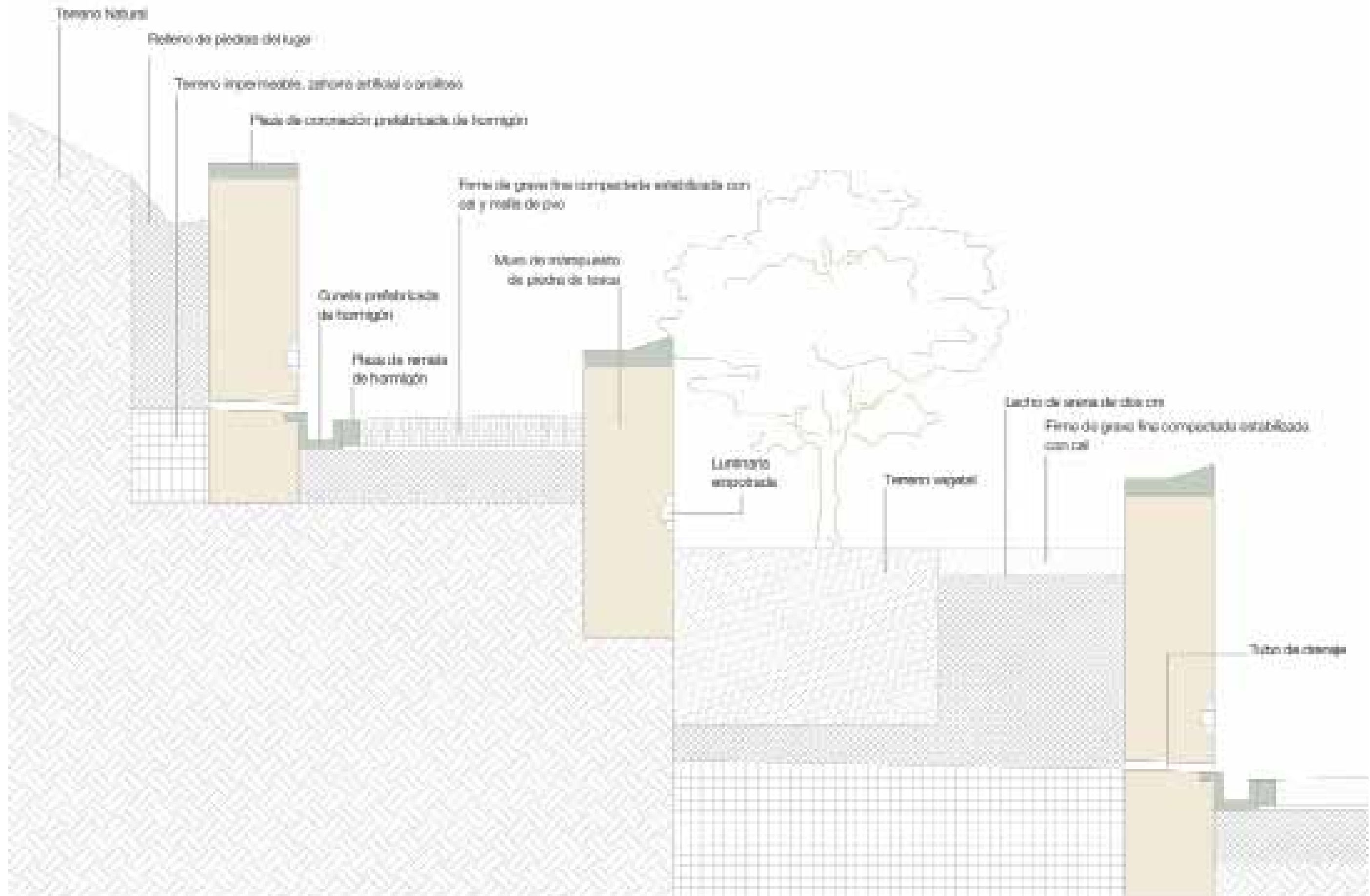

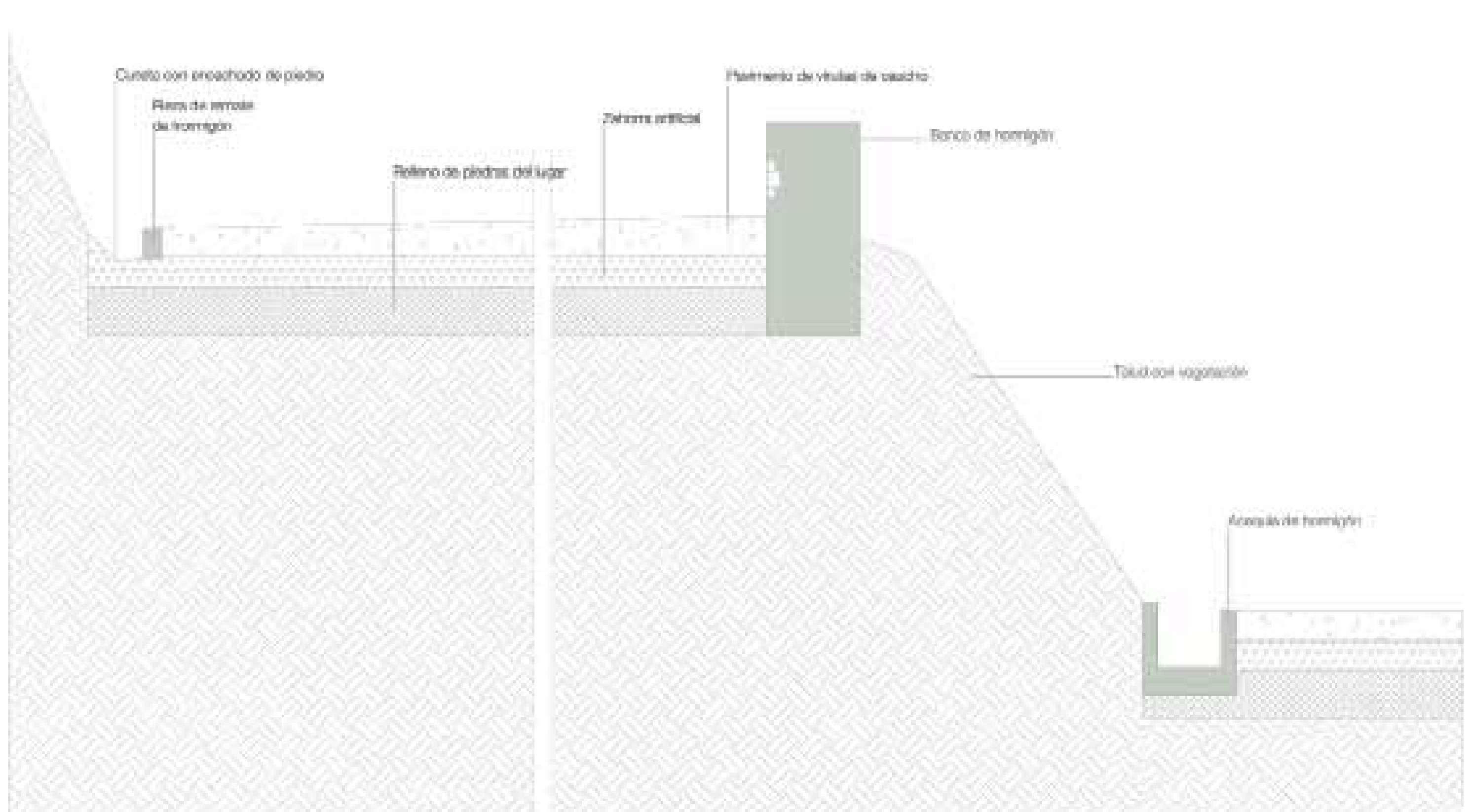



## MOBILIARIO

El mobiliario se basa sobre todo en los BANCOS DE HORMIGÓN.

Los bancos son prismas rectangulares de hormigón, piezas másicas, que apoyan en los muros de mampuesto, sirviendo también como protección frente a las caídas.

Pero no siempre se sitúan así y en vez de apoyar sobre los muros, pueden apoyar contra ellos, o pueden servir como culminación a un talud o formar parte de un puente.

También hay mesas y bancos de hormigón que pueden servir para comer o para jugar al ajedrez. En este caso, no son piezas tan másicas, aunque siguen teniendo la intención de parecer salir de la tierra.

Por último están las PÉRGOLAS, de madera, que dotan al área de la feria del aceite de lugares de sombra adicionales, donde poder desarrollar actividades. Sin embargo hay otra pérgola, en una de las entradas noroeste, que lo que hace es remarcar esa entrada algo estrecha, e invitar a entrar al transeúnte.

## MUROS

En cuanto a los muros, son demasiados como para hacer un esquema. Se mantienen los existentes, aunque con la técnica y materialidad adecuadas.

Lo que cambia será la coronación. Para que sea más sencillo, una vez acabado el muro se posará sobre él una pieza prefabricada de hormigón de color similar al muro y que en caso de que el muro sea mayor de 1m, esa pieza tendrá una ligera inclinación, como en la fotografía.

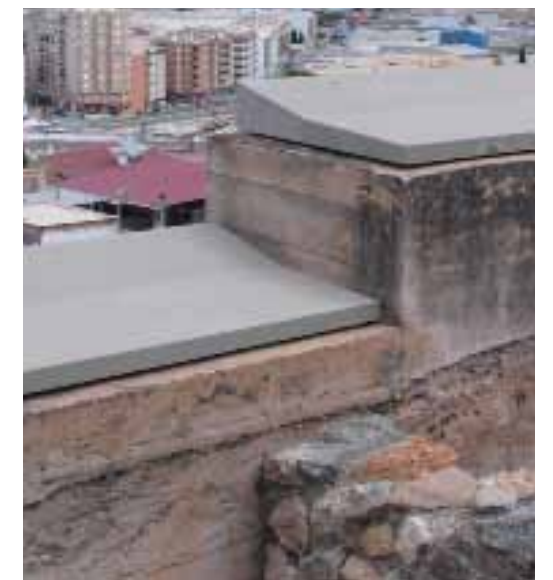



- Luminarias empotradas en muros —
- Luminarias empotradas en bancos —
- Línea de proyectores —
- Proyectores en poste ●

## ILUMINACIÓN

En cuanto a la idea de iluminación, será sobre todo una iluminación de señalización, empotrada en muros y bancos.

Pero también habrá iluminación puntual en los espacios más abiertos, donde se necesitan lámparas más potentes, para cubrir la iluminación del espacio, donde se pueden realizar actividades. En este caso, se usarán proyectores en poste de al menos 9 metros de altura, para evitar el vandalismo. También de esta forma, con menos puntos de luz se consigue iluminar un radio mayor.

Por otro lado, hay que tener en cuenta la iluminación de las casas colgantes. Pero esta vez el proyector irá apoyado en el suelo para iluminar desde abajo y potenciar la arquitectura de las casas.

Los ejemplos de luminarias escogidas, pertenecen a la casa Iguzzini y Lamp (para las empotradas).

## Sistema con proyector Multiwoody de Iguzzini

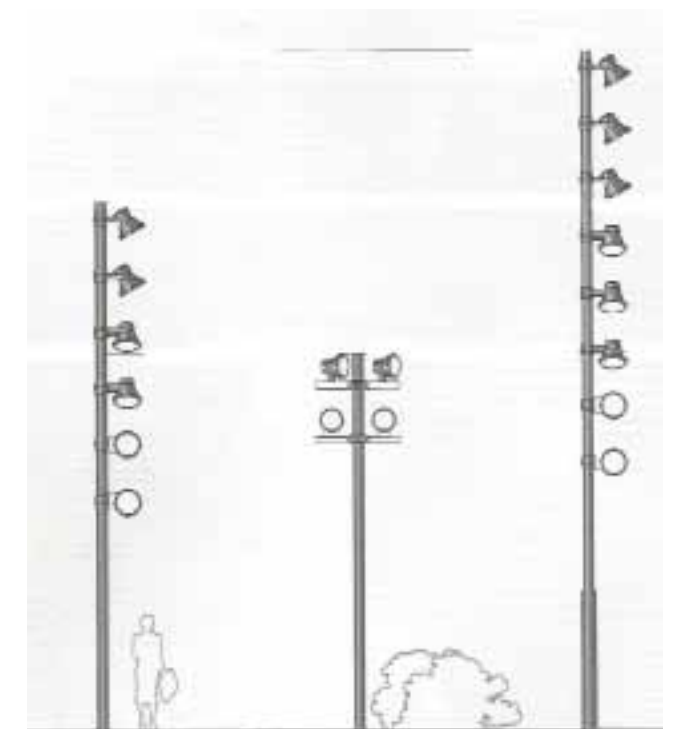
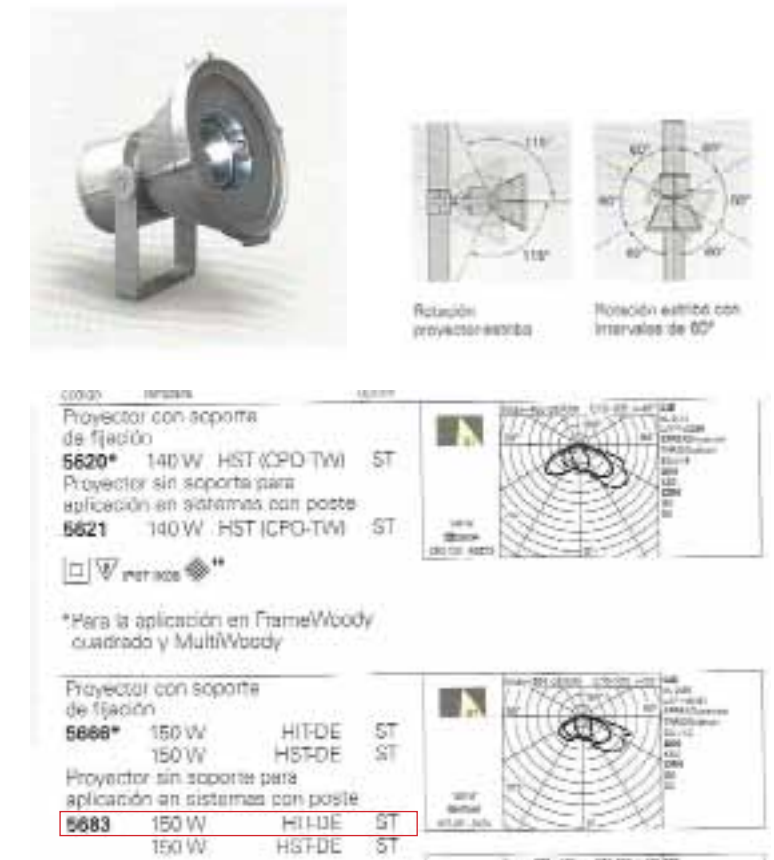





Proyector con LED monocromático con soporte de fijación

Modelo	Potencia	Color	Alta
6146*	24x1,2 W	neutral white	SS
6147	24x1,2 W	warm white	SS
6148*	24x1,2 W	neutral white	F
6149	24x1,2 W	warm white	F
6150*	24x1,2 W	neutral white	ALo
6151	24x1,2 W	warm white	ALo

Incluye alimentador electrónico  
\* Versiones disponibles bajo demanda

Modelo	Beam	Beam	Beam	Beam
6146*	16	3.1	137	182
6147	38	4.2	74	48
6148*	24	6.8	15	35
6149	32	6.4	8	11

Modelo	Beam	Beam	Beam	Beam
6148*	4	3.7	76	348
6149	8	4.2	48	62
6150*	12	6.8	21	28
6151	32	6.5	12	14

Modelo	Beam	Beam	Beam	Beam
6146*	1	0.5	1.1	387
6147	2	1.1	1.9	72
6148*	3	1.6	3.4	32
6149	4	2.1	5.6	18

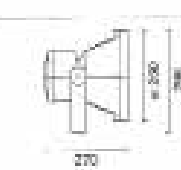

Proyector Maxi woody compact de Iguzzini



Accesorios  
Accessories

Detalle / Detail	Ref	Color	Lmm
Caja de empotramiento Recessing box	88.08.70.3	Ø	400 (18 W)

Evite su colocación en depresiones del terreno  
Avoid its placing in ground depression.

Lamp	Equipo / Gear	Ref	Color	W	PLum	T° cristal	Lmm
Electrónico Electronic		88.41.07.3	Ø	18	25,3 W	40°C	370



Luminaria Step, para empotrar de Lamp

## ESTRUCTURA Y MATERIALIDAD

Las estructuras del conjunto se basan en el hormigón y la madera. El hormigón sustituye al mampuesto usado en el parque, como material para soportar grandes cargas, como es en los puentes y en la torre. La madera es el material estructural que le da carácter natural al proyecto construido.

No se puede evitar la utilización de metal, pues es necesario en las uniones hormigón-madera y madera-madera, pero siempre se intentará que sean lo menos visibles.

El estudio estructural se va a centrar en la torre mirador por su mayor complejidad.

Esta torre consiste en un núcleo de hormigón que alberga un ascensor en el interior y soporta el peso de una escalera de madera que lo rodea. Como se puede ver en la información gráfica, este núcleo es de 2'85m x 2'85m.

La torre tiene una altura de 31.30 m que son 9 plantas. En la última planta hay un mirador. Entre la 6ª y la 7ª planta a la altura de 20.23 m desde el parque, se conecta con una pasarela que permite el acceso a ó desde la calle. Esta pasarela, al igual que los puentes del barranco es una losa biapoyada de hormigón.

Parte del núcleo de hormigón queda enterrado por la ladera en la que se sitúa y además hay que tener en cuenta el metro y medio más para el foso del ascensor. Ambas cosas se deberían tener en cuenta sobre todo con la cimentación.

Este núcleo se resuelve como un muro de hormigón de 50cm de espesor.

Los forjados de la escalera están resueltos completamente en madera: vigas, viguetas y tarima.

Las barandillas que a su vez son el revestimiento de fachada, también son de madera. Aunque sus anclajes sean metálicos.

En la CAFETERÍA hay que incluir un nuevo material, el vidrio. En ella encontramos la madera en estructura y carpinterías, el hormigón en estructura y cubierta; y el muro de mampuesto que también tiene función estructural y no de contención como en el parque.

Como base, una losa de hormigón que se encuentra elevada 0'8m respecto del suelo, para prevenir una posible subida del nivel del agua del barranco.

La cubierta es otra losa de hormigón del mismo espesor que la base y éste no será muy grande para dar un aspecto ligero. En contraposición, están los muros de hormigón y mampuesto que encierran el programa más privado, servicios y almacén. Al desaparecer el mampuesto, aparece el vidrio que en combinación con el hormigón estructural encierran la cocina. Por último el vidrio se adueña del espacio junto con la madera y es ésta la que pasa a tener la función estructural más importante.



Tipo de unión para los pilares de madera de la cafetería. El anclaje es metálico y pero salvaguarda de humedad a la madera

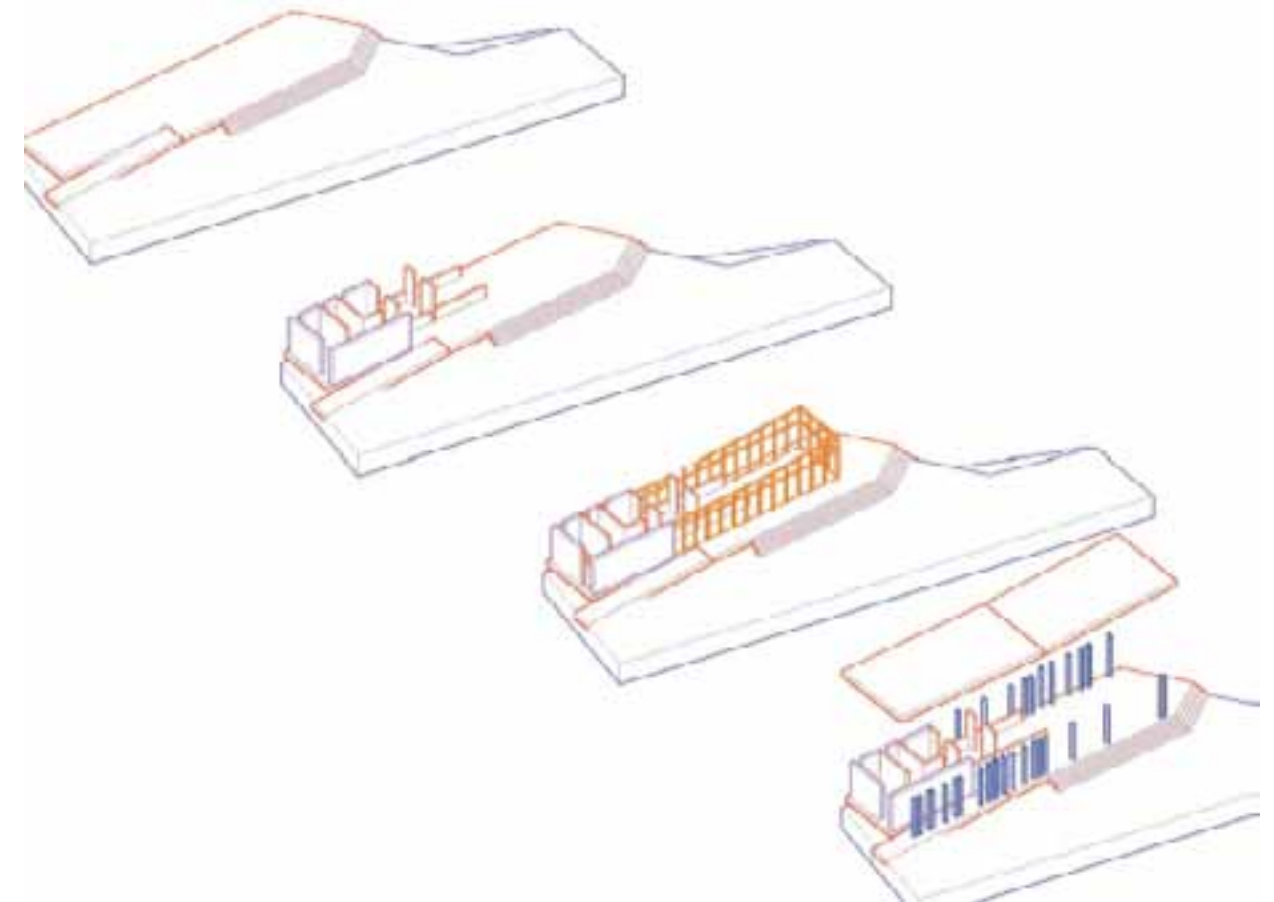

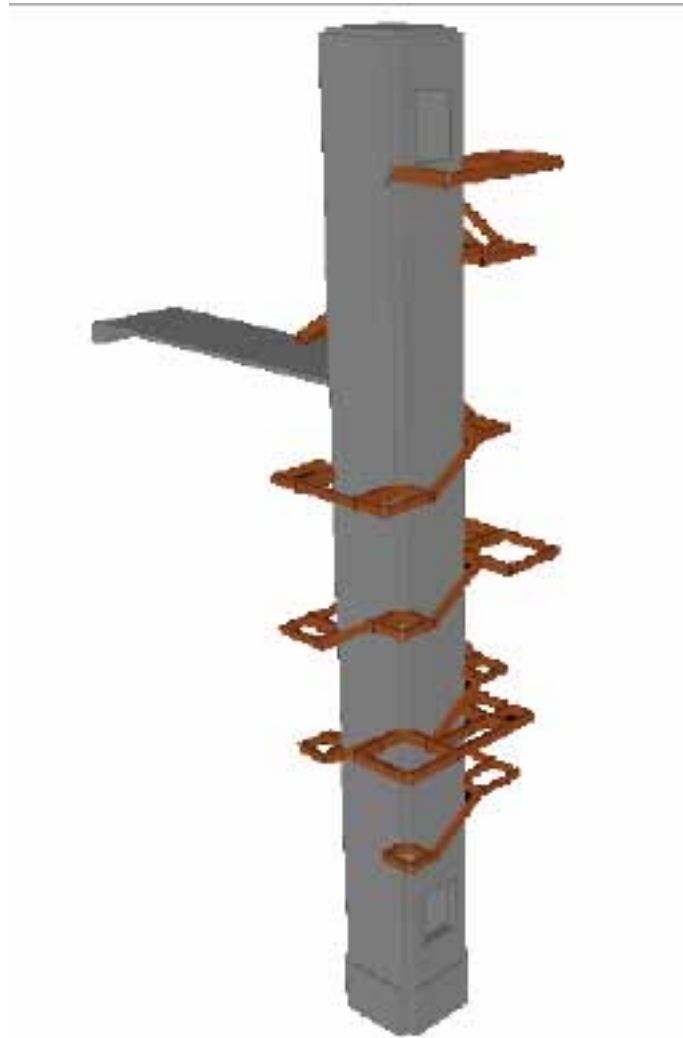
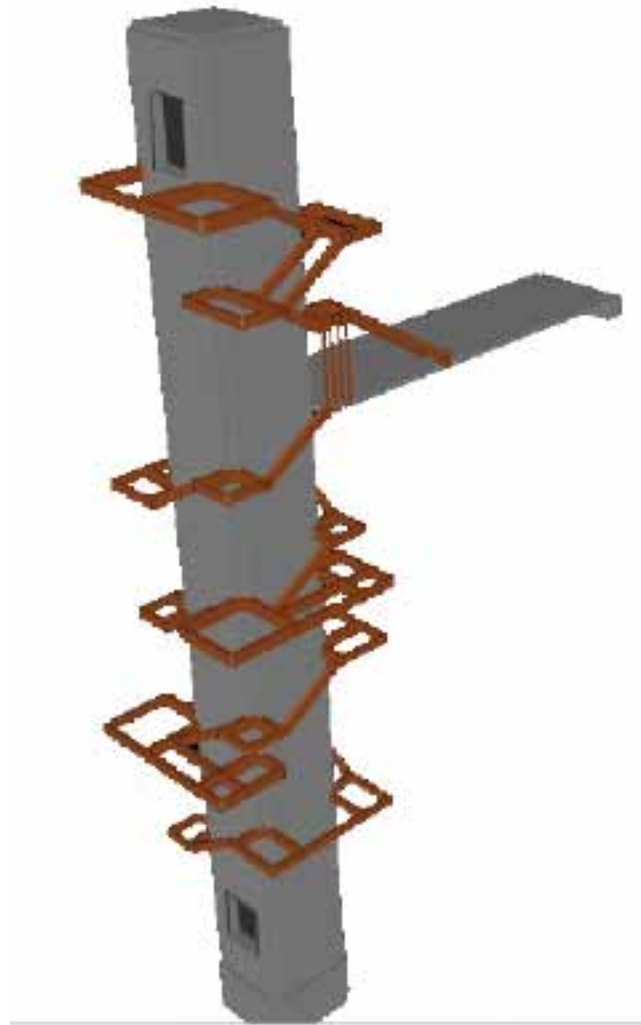

La estructura de madera se va anclando al muro de hormigón, creando terrazas en voladizo de diferentes tamaños.

Para el predimensionado de esta estructura, primero se hará una estimación de cargas y acciones, luego mediante el programa Architrave 2011, el cálculo de la deformada y las acciones, para comprobar el predimensionado.

## ESTIMACIÓN DE CARGAS PERMANENTES

### FORJADO ESCALERA

El caso más desfavorable sería que en  $1\text{m}^2$  tuvieramos 2 viguetas, si tenemos en cuenta que éstas se sitúan cada 60cm.

Luego si tenemos en cuenta una vigueta de sección  $10 \times 16\text{cm}$  y longitud  $1\text{m}$ , de madera aserrada ( $5\text{kN/m}^3$ )

$$0'1\text{m} \times 0'16\text{m} \times 1\text{m} = 0'016\text{m}^3 \times 2 \text{ viguetas} = 0'032\text{m}^3$$

$$0'032 \times 5 = 0'16\text{kN/m}^2$$

El revestimiento del forjado será una tarima sobre rastreles =  $0'40\text{kN/m}^2$

Tenemos que el peso total del forjado ( sin el peso propio de la estructura, que lo calcula el programa) será igual a :

$$0'16 + 0'40 = 0'56 \text{ } 0'6\text{kN/m}^2$$

### BARANDILLA/REVESTIMIENTO

El ámbito de carga más desfavorable en este elemento es de  $3\text{m}$ .

La sección de un elemento es de  $5 \times 10\text{cm}$ , vuelve a ser madera aserrada ( $5\text{kN/m}^3$ )

$$0'05 \times 0'1 \times 3 = 0'015\text{m}^3$$

$$0'015 \times 5 = 0'075 \text{ kN/m}$$

En un metro lineal tenemos hasta 10 elementos

$$0'075 \times 10 = 0'75\text{kN/m}$$

### ASCENSOR

Tiene una carga de  $630\text{Kg} = 6'3\text{KN}$

Esta carga va repartida entre dos vigas metálicas, por lo que cada una tendrá una carga puntual de  $3'15\text{KN}$

## PASARELA

Hormigón de pendiente\_4cm\_15kN/m<sup>3</sup> --> 0'04 x 15 x 1 = 0'6 kN/m<sup>2</sup>

Material de agarre \_ 2cm\_ 20kN/m<sup>3</sup> --> 0'02 x 20 x 1 = 0'4 kN/m<sup>2</sup>

Baldosa de hormigón \_ 5cm\_ 24kN/m<sup>3</sup> -->0'05 x 24 x 1 = 1'2kN/m<sup>2</sup>

Para 1 m<sup>2</sup>, el peso total es de 2'2kN/m<sup>2</sup>

## SOBRECARGA DE USO

Como el uso no está especificado en el CTE, se calculará con el más desfavorable, que en este caso son 5kN/m<sup>2</sup>

## COMBINACIÓN DE ACCIONES

Para la combinación, se multiplicará 1'35 por el peso propio y 1'5 por la sobrecarga de uso.

## FLECHA

Una vez calculado en architrave, se puede ver el resultado de la deformada y de los esfuerzos axil, cortante y flector para las secciones elegidas en un primer momento.

En este caso las secciones elegidas para las vigas de madera de la escalera fueron de 190x270mm y para las vigas de hormigón de la pasarela 250x 350mm.

La comprobación de flecha, dado que no hay tabiquería será  $F = L/200$

## PASARELA

Tiene que cumplir que  $F < 1330\text{cm}/200 = 6'65\text{cm}$

En ELU la flecha para la sección de 250x 350mm es de 3'3cm, luego cumple!

En ELS la flecha es de 2'35cm, cumple!

## ESCALERA

Para calcular la flecha, se escogieron los tramos más desfavorables, allí donde la deformada era mayor, hasta que cumplieron. Se han estudiado dos elementos más desfavorables. El primero, el voladizo más alto (flecha admisible= 2'59cm) y en segundo lugar una de las terrazas con escalera ( fadm = 1'2cm)  
Se empezó con una sección de madera aserrada de 190x270 y se aumentó hasta cumplir con una sección de madera laminada de 215x 450, que cumple sobradamente, e igual se podría ajustar un poco más. De todas formas hubo que reducir el voladizo más alto en 50cm, porque seguía sin cumplir.

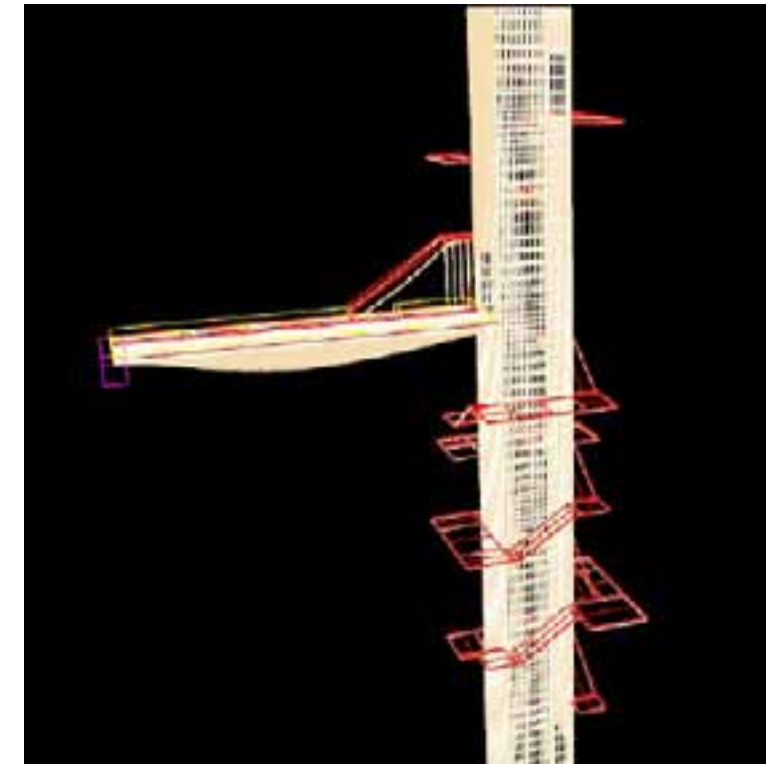

## ORDENANZA: MATERIALIDAD



## CUBIERTAS

Serás revestidas con teja árabe. Dependiendo en el edificio que nos encontremos. La teja podrá ser árabe de fabricación actual, sin colorear, o podrá ser de recuperación en aquellos casos en los que el mampuesto se mantenga visto.

## ELEMENTOS DE CUBIERTA

Chimeneas de obra de fábrica, recibirán el mismo tratamiento que la fachada. La coronación metálica a modo de tejadillo.

Salidas de mantenimiento de obra de fábrica, recibirán el mismo tratamiento que la fachada. La puerta podrá ser metálica o de madera.

Antenas de radio y televisión. Se conservarán sólo las necesarias, el resto se retirarán.

## FACHADAS

Actualmente casi ninguna de las fachadas está revestida. Al igual que en las cubiertas, se proponen varias opciones:

\_En el caso de fachadas ya revestidas, se mantendrán y si fuera necesario se les aplicará un color de la gama propuesta.

\_En el caso de las fachadas de obra de fábrica sin revestir, se les aplicará un revestimiento continuo como por ejemplo el enfoscado con acabados vistos o pintados.

\_En el caso de fachadas con mampuesto, se determinará si ese mampuesto ya ha sido revestido. Si así ha sido, se podrá volver a revestir con la técnica necesaria para conseguir las condiciones suficientes de habitabilidad en su interior.

Si se determinara que el mampuesto hubiera formado parte de la construcción de una antigua torre carlista o no hubiese sido nunca revestido, entonces

se podría dejar visto y en caso que fuera necesario dotar al interior de unas condiciones de habitabilidad suficientes, cabría la posibilidad de aplicar un tratamiento higrotérmico específico.

\_ Encuentro con la roca del terreno. No revestir la roca, ni pintarla...dejarla a la vista lo máximo posible, usarla como fachada. Ayudará a evitar las manchas de humedad. La fachada tiene que ser una continuación de la roca, aunque con otros materiales.

## ELEMENTOS EN FACHADA

\_ Los elementos estructurales de madera como vigas y viguetas que quedan vistos, se podrán mantener, siempre que se asegure su calidad y se protejan, mediante productos químicos y aleros.

- Aleros. Hay dos posibilidades, como la continuación del forjado o como un elemento añadido. En el segundo caso, será un elemento lineal y simple, que simule la continuación del forjado, sin tejas.

\_ Bajantes y canalones de recogida de aguas. Se mantendrán cuando sea necesario, y se pintarán del



Gama cromática para fachada

## ORDENANZA: MATERIALIDAD



mismo color que la fachada.

\_ Balcones. Con barandillas de cerrajería metálica en todos los balcones. En cuanto a los forjados, no serán continuación del forjado principal, será un elemento independiente de 10cm de canto.

\_ Aire acondicionado. No estará permitida su instalación en fachada o de forma que pueda ser visto. Lo mismo para las antenas parabólicas.

\_ Vegetación. La trepadora será permitida. Otra vegetación que con sus raíces pueda perjudicar la construcción, se eliminará.

## HUECOS

\_ Las Carpinterías. De madera, color y sistema de apertura indiferente. Sin montantes y travesaños decorativos que dividan los paños de cristal. Evitar que sean el centro de atención y no el hueco en sí.

\_ Contraventanas. Puede haber, pero serán opacas de madera, no marquesinas o venecianas.

\_ Persianas. Hay dos tipos de persianas las alicantinas y las enrollables. En el segundo caso, la persiana no será colocada a ras de la fachada, si no en la parte interior del dintel, junto a la ventana. Las persianas alicantinas sólo tendrán la limitación del color.

## TERRAZAS

Los elementos de protección podrán ser barandillas metálicas o la continuidad del muro de fachada. La elección de una solución u otra dependerá de la volumetría y de la continuidad de fachada que se quiera dar.



Gama cromática para persianas

## ORDENANZA: FORMA

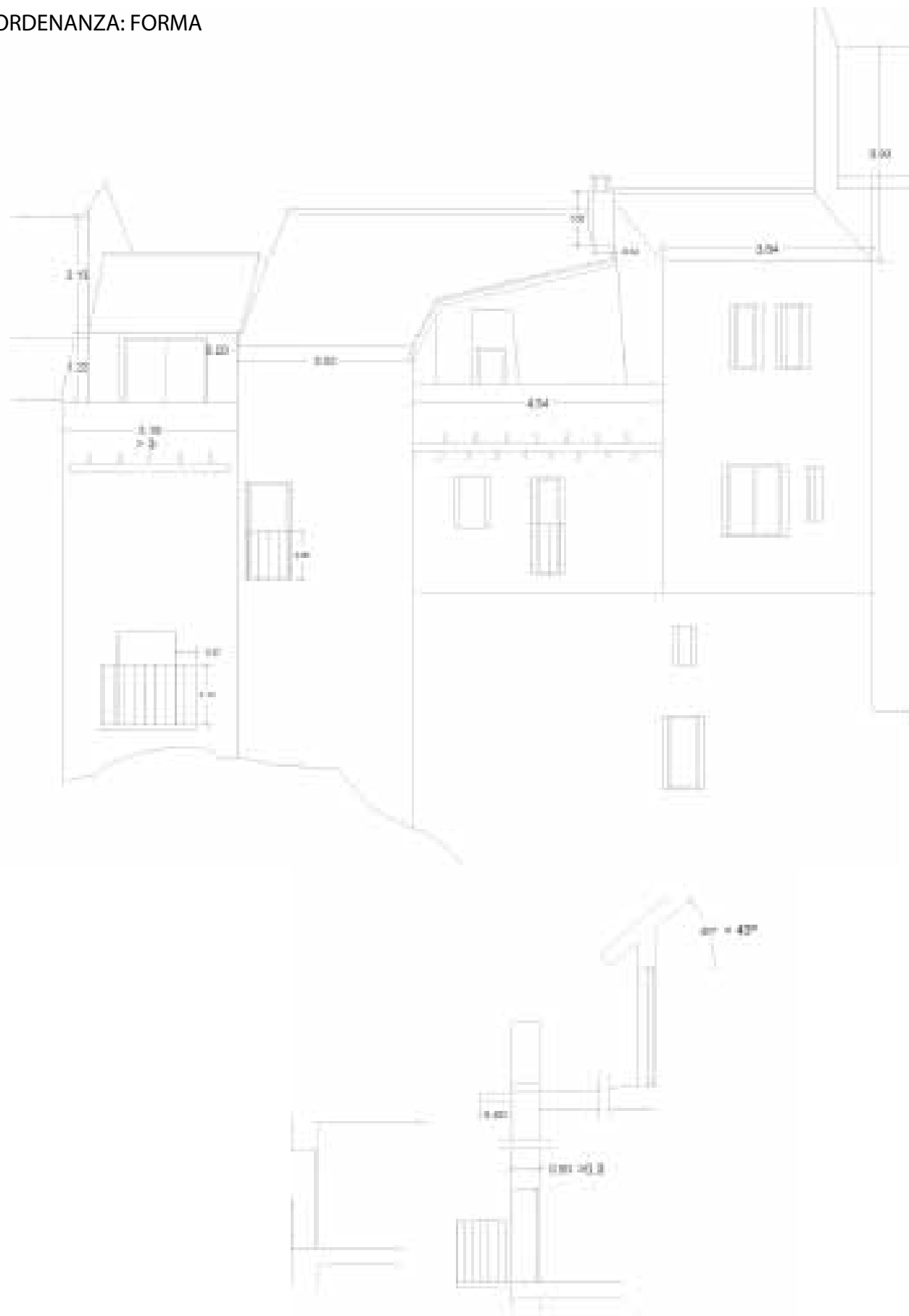

## RESUMEN DE LOS DATOS ANALIZADOS

CUBIERTAS	MÍNIMO	MÁXIMO	OTROS MÁXIMOS
Ancho de cornisa	2.7	4.78	7.58
Diferencia de altura de cornisa	0.2	1	3.93
Pendiente de cubierta	18°	43°	-
Materialidad	Teja árabe envejecida	Teja árabe envejecida	Teja árabe
Proporción chimeneas	0.3x0.8	0.55x1.7	-
Materialidad chimeneas	Fábrica de ladrillo enfoscada	-	-
Proporción otros elementos	0.7x0.7 De fábrica, teja árabe y puerta metálica	0.75x0.95 De fábrica, teja árabe y puerta metálica	-

FACHADAS			
Materialidad	Es diferente según las plantas. Se conserva el mampuesto en algunos tramos, a veces con algunos restos de revestimiento.	Las fachadas de obra de fábrica sin revestir	Fachadas revestidas
HUECOS			
Proporción de hueco	4.37%	23.33%	60%
Alineación	No	No	-
Balcones	Si, uno	Si, dos	Si, cuatro
Retranqueados	el grosor del muro	el grosor del muro	-
Aleros	No	Sí	
Persianas	Si, alicantina de madera	Alicantinas y enrollables	
Materialidad Carpinterías	De madera	De madera	PVC y Aluminio
Cerrajerías	En el balcón	En el balcón y terrazas	-

## 1ER TRAMO DE ANÁLISIS

Acotación de los anchos de cornisa, que se corresponden con el ancho de parcela en fachada y otros elementos. Todo cumple dentro de los rangos analizados.

A la izquierda hay una sección tipo esquemática, en la que se muestra el tipo de fachada con terraza, cuando el cerramiento de ésta es una continuación de la fachada inferior.

También se observan los huecos que perforan el muro por completo y la posición de las carpinterías

## ORDENANZA: FORMA

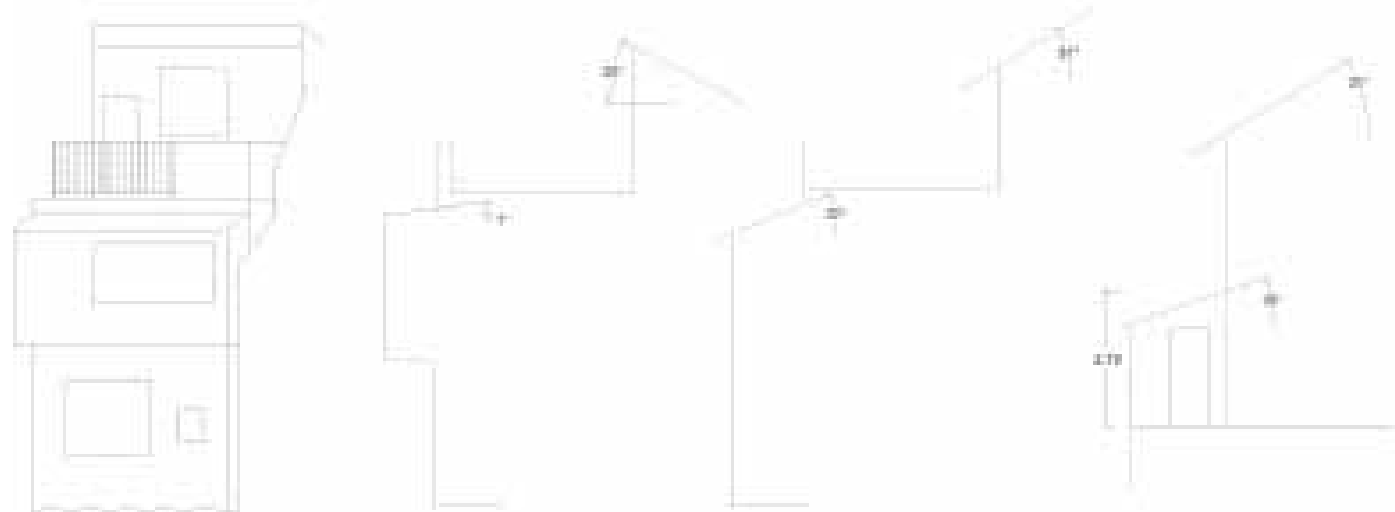

## 2º TRAMO ANÁLISIS

En los esquemas se puede apreciar primero, la comparación de la sección en la actualidad y la que se propone. La modificación de la cubierta; del encuentro de la terraza con una cubierta inferior; y del volumen.

El último esquema sólo muestra la sección tipo, cuando tenemos un pequeño volumen añadido sobre una terraza.

Los ángulos en las modificaciones son orientativos.

## PARCELACIÓN

Se ha de mantener la parcelación actual. Sólo en el caso de parcelas inferiores a 30m<sup>2</sup> o con un ancho inferior a 3m, podrán adherirse a la parcela colindante, siempre que juntas no sobrepasen 8m de ancho.

## ALTURAS

El número máximo de alturas es 4. Para proteger la línea de cornisas actual y que en un futuro no sea homogénea se evitará que los edificios que puedan albergar viviendas plurifamiliares, carezcan de entrada a sus viviendas a través de espacios comunes, la entrada deberá ser de manera directa desde la calle.

## VOLUMEN

Será una composición de volúmenes añadidos. La línea de fachada ha de ser clara. Sobresaldrán los balcones y los volúmenes añadidos también de forma contundente. Los distintos volúmenes han de quedar bien definidos.

## CUBIERTAS

Siempre a dos aguas.





### 3ER TRAMO ANÁLISIS

En los esquemas se puede apreciar primero, la comparación de la sección en la actualidad y la que se propone con la eliminación de la cubierta de una terraza. En el dibujo de la otra vivienda, se ve la modificación del volumen y el aumento de distancia entre cubiertas.

### ELEMENTOS DE CUBIERTA

- \_ Chimeneas. Sus medidas deben estar dentro de los máximos indicados en la tabla.
- \_ Salidas de mantenimiento. Lo mismo que las chimeneas.

### HUECOS

- En general se plantean huecos verticales con algunas excepciones. Debido a que es ese el tipo de hueco más tradicional y repetido en el municipio. Por este motivo y por la proporción de superficie maciza y de hueco.
- \_ Las casas con mampuesto podrán mantener los huecos originales

### TERRAZAS

- Se permiten terrazas y aterrazamientos. Podrán ir cubiertas pero tendrán que formar parte de un volumen, para que su cubierta no interfiera con la de otro volumen, como pasa en el ejemplo de la izquierda.

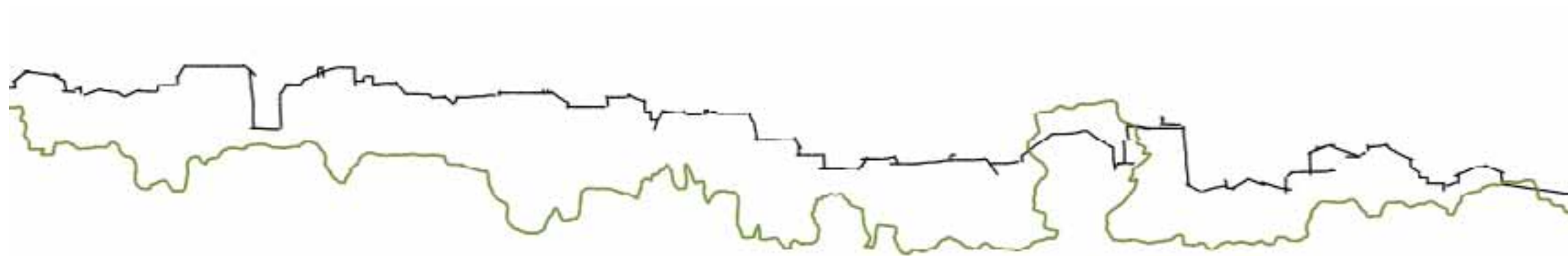

## 7. BIBLIOGRAFÍA

INFORMACIÓN DEL LUGAR

\_ Aproximación histórica a la evolución urbana de Viver  
Manuel Molina Garel. Arqueólogo Col. 16.426

\_ [www.viver.es](http://www.viver.es)  
(Ayuntamiento de Viver)

\_ [www.cma.gva.es](http://www.cma.gva.es)  
(PATRICOVA. Consellería de Territorio y Vivienda)

\_ [www.uv.es/gabibtt/altopalancia/](http://www.uv.es/gabibtt/altopalancia/)  
(Rutas por la comarca del Alto Palancia)

PAISAJE

\_ El Jardín en movimiento  
Gilles Clément. Colección territorios. Gustavo Gili 2012

\_ Suburbanismo y el arte de la memoria  
Sebastien Marot. Barcelona. Gustavo Gili 2006

\_ Tratamiento del espacio exterior  
José Antonio López Candeira. Madrid. Munilla-Lería 2002

\_ La construcción en el proyecto del paisaje  
Robert Holden; Jamie Liversedge. Barcelona. Gustavo Gili 2011

\_ Revista Tectónica número 30. Espacios exteriores

\_ Sustainable urban landscapes  
José María Minguet. Sant Adrià de Besòs, Barcelona. Instituto Monsa de Ediciones cop. 2008

\_ Parques urbanos  
Jacobo Krauel. Barcelona. Links 2008

\_ Atlas de arquitectura del paisaje  
Àlex Sánchez Vidiella. Barcelona. Loft Publications cop. 2008

\_ Revista On Diseño 2003 número 241. Abril.

\_ Material vegetal en paisajismo mediterráneo  
Juan José Galan Vivas; Vicente Caballer Mellado. Universitat Politècnica de València 2012

\_ [www.infojardin.com](http://www.infojardin.com)

\_ [www.wikipedia.org](http://www.wikipedia.org)

OTROS

\_ Revista Tectónica número 24. Iluminación artificial

\_ Catálogo exteriores Iguzzini 2011-2012

\_ Catálogo exteriores Lamp 2009-2010

\_ [www.plataformaarquitectura.cl](http://www.plataformaarquitectura.cl)

\_ [www.escofet.com](http://www.escofet.com)

\_ [www.buybulkrubbermulch.com](http://www.buybulkrubbermulch.com)

NORMATIVA

CTE \_DB-SUA  
\_DB-SE  
\_DB-SE-AE  
\_DB-SE-M

\_ Normas Subsidiarias de planeamiento municipal  
Ordenanzas Urbanísticas,  
Exc. Ayuntamiento de Viver, Marzo 2009